

BOSE[®]



 Lifestyle[®] 535/525 series III
home entertainment systems

 Lifestyle[®] 235/135 series III
home entertainment systems

Operating Guide | Betjeningsvejledning | Bedienungsanleitung | Bedieningshandleiding
Guía de usuario | Käyttöohje | Notice d'utilisation | Manuale d'uso | Kezelési útmutató
Instrukcijski priručnik | Operação Guia | Bruksanvisning

Wichtige Sicherheitshinweise

Wichtige Sicherheitshinweise entnehmen Sie der Setup-Anleitung des Systems.

Wichtige Einhaltungsinformationen für die USA und Kanada

- Dieses Gerät erfüllt die Bestimmungen in Teil 15 der FCC-Vorschriften und die lizenzfreien Standards von Industry Canada. Der Betrieb unterliegt den beiden folgenden Bedingungen: (1) dieses Gerät darf keine Störungen verursachen und (2) dieses Gerät muss jegliche Störungen dulden, einschließlich von Störungen, die zu einem unerwünschten Betrieb führen.
- Dieses Gerät erfüllt die HF-Strahlungsexpositionsgrenzwerte der FCC und von Industry Canada für die allgemeine Bevölkerung.
- Dieses Gerät darf nicht zusammen mit anderen Antennen oder Sendern aufgestellt oder betrieben werden.

Für SoundTouch-Drahtlosadapter:

- Dieses Gerät sollte mit einem Mindestabstand von 20 cm zwischen dem Gerät und Ihrem Körper aufgestellt und betrieben werden.

• CAN ICES-3 (B) / NMB-3 (B)

Dieses Gerät der Klasse B entspricht den Anforderungen der kanadischen Richtlinie ICES-003.

Informationen über Produkte, die elektrische Störgeräusche erzeugen

Dieses Gerät wurde getestet und erfüllt die Grenzwerte für digitale Geräte der Klasse B gemäß Abschnitt 15 der FCC-Vorschriften. Diese Grenzwerte wurden festgelegt, um einen angemessenen Schutz gegen elektromagnetische Störungen bei einer Installation in Wohngebieten zu gewährleisten. Dieses Gerät erzeugt und verwendet Hochfrequenzstrahlung und kann sie auch aussenden. Daher verursacht das Gerät bei nicht ordnungsgemäßer Installation und Benutzung möglicherweise Störungen des Funkverkehrs. Es wird jedoch keine Garantie dafür gegeben, dass bei einer bestimmten Installation keine Störstrahlungen auftreten. Sollte dieses Gerät den Radio- oder Fernsehempfang stören (Sie können dies überprüfen, indem Sie das Gerät aus und wieder einschalten), so ist der Benutzer dazu angehalten, die Störungen durch eine der folgenden Maßnahmen zu beheben:

- Richten Sie die Antenne neu aus.
- Vergrößern Sie den Abstand zwischen dem Gerät und einem Radio- oder Fernsehempfänger.
- Schließen Sie das Gerät an eine Steckdose in einem anderen Stromkreis als den Empfänger an.

Wenden Sie sich an einen Händler oder einen erfahrenen Radio-/Fernsehtechniker.

Gilt für:

- **Lifestyle® 535 und 525 Serie III Home-Entertainment-Systeme**



Informationen über DTS-Patente finden Sie auf <http://patents.dts.com>. Hergestellt unter Lizenz von DTS Licensing Limited. DTS, das Symbol DTS und das Symbol zusammen sind eingetragene Marken und DTS Digital Surround ist eine Marke von DTS, Inc. © DTS, Inc. Alle Rechte vorbehalten.



Hergestellt unter Lizenz von Dolby Laboratories. Dolby und das Dolby Digital-Symbol sind Marken von Dolby Laboratories.

Entwickelt mit UEI Technology™ unter Lizenz von Universal Electronics Inc. © UEI 2000-2011.

Der Begriff HDMI und das HDMI-Logo sind Marken oder eingetragene Marken von HDMI Licensing, LLC in den Vereinigten Staaten und anderen Ländern.

iPhone und iPod sind Marken von Apple Inc., die in den USA und anderen Ländern eingetragen sind. Die Marke „iPhone“ wird mit einer Lizenz von Aiphone K.K. verwendet.

Xbox ist eine Marke der Microsoft Corporation.

TiVo ist eine Marke von Tivo, Inc. oder seinen Tochtergesellschaften.

Andere Marken sind das Eigentum der jeweiligen Inhaber.

©2014 Bose Corporation. Dieses Dokument darf ohne schriftliche Genehmigung weder ganz noch teilweise reproduziert, verändert, vertrieben oder auf andere Weise verwendet werden.

Einführung

Über das Lifestyle®-System	5
Systemfunktionen	5
Wenn Sie Hilfe benötigen	5

Bedienelemente und Anzeigen

Fernbedienung	6
Fernbedienung verwenden	6
Bedienelemente für die Navigation	7
Bedienelemente für Wiedergabe	7
Informationsanzeige	8
Leuchttaste auf der Fernbedienung	8
MORE-Tasten	9
Eine MORE-Tastenfunktion aktivieren	9
Definition der Tastenfunktionen	9
Bedienkonsole	11
Lautsprecher-Array (nur 135 Serie III-Systeme)	12
Acoustimass®-Modul (nur 135 Serie II-Systeme)	12

Ein- und ausschalten

Ihr System starten	13
Fernsehgerät einschalten	13
Ihr System ausschalten	13

Betrieb Ihrer Systemquellen

Eine Quelle auswählen	14
Fernsehen	15
Eine Set-Top-Box verwenden	15
Den Tuner im Fernsehgerät verwenden	15
Sendereinstellung	15
Audio-/Videogeräte wiedergeben	16
SoundTouch™ verwenden	16
Radio auswählen	17
Sendereinstellung	17
Voreingestellten Sender speichern	17
Voreingestellten Sender erneut aufrufen	17
Voreingestellten Sender löschen	17
Optionale Radiotunereinstellungen	17

Inhalte von einem iPod oder iPhone wiedergeben	18
Konsoleneingänge an der Vorderseite verwenden	19
USB-Eingang an der Vorderseite.....	19
Analoger A/V-Eingang an der Vorderseite.....	20
HDMI-Eingang an der Vorderseite	20
Bildanzeige ändern	20

Systemoptionen ändern

OPTIONEN-Menü des Systems verwenden	21
OPTIONEN-Menü	21

Ändern der Systemeinstellung

UNIFY®-Systemübersicht.....	24
UNIFY-Menü verwenden	24

Pflege und Wartung

Fehlerbehebung.....	25
System zurücksetzen.....	28
Fernbedienung mit der Konsole abstimmen.....	28
Systemsoftwareaktualisierung durchführen	29
Kundendienst.....	29
Batterien austauschen.....	29
Reinigung.....	30
Eingeschränkte Garantie.....	30
Technische Daten.....	31
Lizenzierungsinformationen.....	32

Bitte füllen Sie Folgendes aus und bewahren Sie es für Ihre Unterlagen auf:

Die Serien- und Modellnummer finden Sie an der Unterseite des Produkts.

LIFESTYLE®-Modell: _____

Seriennummer der Bedienkonsole: _____

Acoustimass®-Seriennummer: _____

Seriennummer des Lautsprecher-Arrays (135 Serie III-Systeme): _____

Bewahren Sie die Quittung zusammen mit dieser Bedienungsanleitung auf.

Über das Lifestyle®-System

Vielen Dank, dass Sie sich für ein Bose® Lifestyle® -System entschieden haben. Dieses elegante und leicht zu bedienende System liefert eine herausragende Performance für Musik und Video.

Sie sollten das System jetzt mithilfe des intelligenten UNIFY®-Integrationsystems erfolgreich eingerichtet und den Ton für Ihren Raum mithilfe des ADAPTiQ®-Audiokalibrierungssystems kalibriert haben.

Diese Anleitung beschreibt Ihre neue Fernbedienung und zeigt Ihnen, wie Sie das System und die daran angeschlossenen Geräte betreiben.

Systemfunktionen

- Intelligentes UNIFY-Integrationsystem zum problemlosen Hinzufügen von Geräten zum System.
- Der SoundTouch™-Drahtlosadapter ermöglicht SoundTouch™ auf Ihrem System.
- 3D-Video (es muss ein 3D-fähiges Fernsehgerät und ein 3D-fähiger Blu-ray Disc™-Player, eine Spielkonsole, eine Kabelanlage oder ein anderes Quellgerät an Ihr Lifestyle®-System angeschlossen sein).
- ADAPTiQ-Audiokalibrierungssystem optimiert die Systemperformance für Ihren Raum.
- HF-Fernbedienung
- HDMI™-Konnektivität
- Video-Aufwärtskonvertierung bis 1080p
- Fotoanzeige mithilfe eines USB-Flash-Laufwerks.
- MW/UKW-Radio
- Anschluss an der Rückseite für ein 30-Pin-Zubehördock (nicht mitgeliefert), das mit den meisten iPod- und iPhone-Geräten kompatibel ist.
- Die Bedienkonsole und angeschlossene Komponenten können ganz einfach versteckt aufgestellt werden.

Wenn Sie Hilfe benötigen

Wenn Probleme beim Betrieb auftreten, sehen Sie unter „Fehlerbehebung“ auf Seite 25 nach. Sie können die häufigsten Probleme mit den dort angegebenen hilfreichen Tipps lösen. Falls Sie zusätzliche Hilfe oder Service für Ihr Produkt benötigen, sehen Sie bitte in der beigefügten Adressliste nach.

WICHTIG! – Bitte registrieren Sie Ihr Produkt!

Wenn Sie Ihr Produkt registrieren, erhalten Sie Benachrichtigungen über Systemaktualisierungen, die dafür sorgen, dass Ihr Produkt optimal funktioniert. Zusätzlich können Sie auf diese Weise Informationen zu neuen Produkten und Sonderangeboten von Bose erhalten.

Bitte befolgen Sie zum Registrieren die Anweisungen auf der Produktregistrierungskarte. Eine Nichtregistrierung beeinflusst Ihre Rechte unter der eingeschränkten Garantie oder Ihren Anspruch auf den Erhalt von Systemsoftwareaktualisierungen nicht.

Bedienelemente und Anzeigen

Fernbedienung

Fernbedienung verwenden

Diese fortschrittliche Funkfrequenzfernbedienung funktioniert im ganzen Raum. Sie müssen sie nicht auf die Bedienkonsole richten.

SOURCE – Anzeige und Auswahl angeschlossener Geräte von der Liste der Quellen auf Ihrem Fernsehgerät

Power – Ein- oder Ausschalten des Systems

Farbfunktionen – Aktivieren von mit der Farbe verbundenen Funktionen an angeschlossenen Quellen wie TM-Playern, Set-Top-Boxen und für Teletext

Internet – Aktivieren des Internetzugangs auf Geräten von Fremdanbietern wie Blu-ray DiscTM-Playern und Set-Top-Boxen

Lautstärke höher/niedriger – Erhöhen (+) oder Verringern (-) der Systemlautstärke

Stumm – Stummschalten/ Aufheben der Stummschaltung der Systemlautsprecher

Bildanzeige – Ändern der Videoanzeige

Zifferntasten – Manuelle Eingabe von Kanälen und Einstellungen



Informationsanzeige – Siehe Seite 8

TV Power – Ein- oder Ausschalten des Fernsehgeräts

Teletext – Ein-/ Ausschalten des Bildschirmtextes

Bedienelemente für die Navigation – Siehe Seite 7

MORE – Anzeige zusätzlicher gerätespezifischer Bedienelemente und Informationen über das Fernsehgerät Siehe Seite 9.

Kanal nach oben/nach unten – Zum nächsten oder vorherigen Kanal oder zur Voreinstellung

Letzter Kanal – Zurück zum letzten Kanal oder zur Voreinstellung

Bedienelemente für die Wiedergabe – Siehe Seite 7

TV Input – Wechseln des Eingangs am Fernsehgerät

Bedienelemente für die Navigation

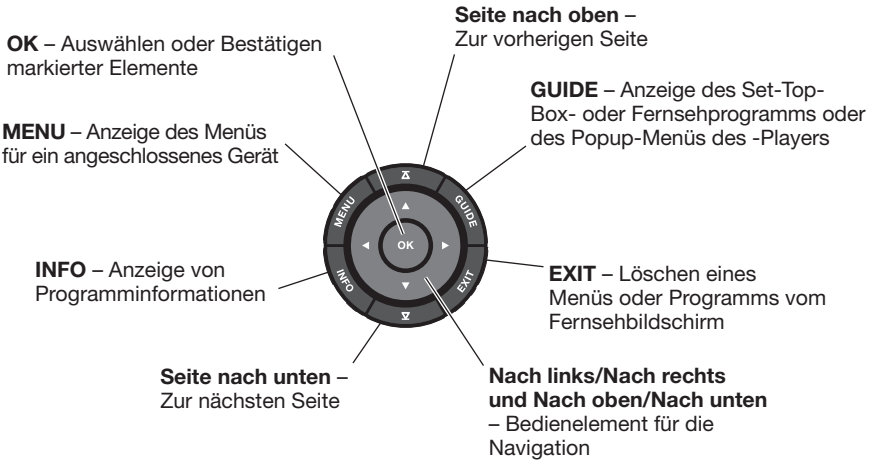

Hinweis: Nähere Informationen zur Verwendung der Bedienelemente für die Navigation und die Wiedergabe bei ausgewählten Quellen finden Sie unter „Betrieb Ihrer Systemquellen“ auf Seite 14.

Bedienelemente für Wiedergabe

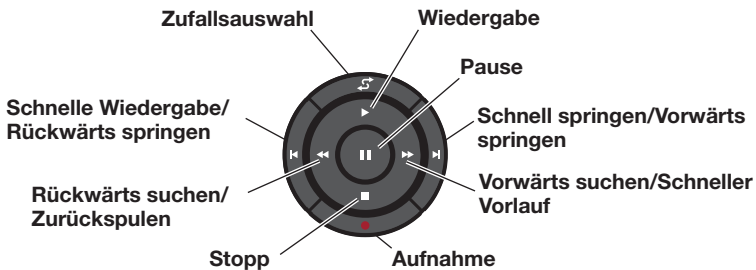

Bedienelemente und Anzeigen

Informationsanzeige

Die Anzeige liefert Informationen zum Betriebs- und Systemstatus.

Beispiele:

Identifizierung der Quelle

Kabel

Lautstärke

Kabel
43

Radiotuner

FM P1
90,9 - WBUR90,9

iPod

iPod
Album

Bedienungsanweisung

Zum Einstellen eines Presets
die Zifferntaste gedrückt halten

SoundTouch™







SoundTouch
Presets

Leuchttaste auf der Fernbedienung

Wenn Sie die Leuchttaste  an der Rückseite der Fernbedienung drücken, leuchten die Fernbedienungstasten und die Anzeige. Das Licht schaltet sich nach einigen Sekunden aus, um die Batterielebensdauer zu verlängern.

So stellen Sie den Beleuchtungspegel auf der Anzeige ein:

Hinweis: Wenn die zurzeit ausgewählte Quelle MW oder UKW ist, schalten Sie zu einer anderen Quelle um, bevor Sie Einstellungen vornehmen. Dies verhindert, dass Sie versehentlich Radiovoreinstellungen löschen.

1. Halten Sie die  und **OK**-Taste gleichzeitig 5 Sekunden lang gedrückt.
2. Drücken Sie die Navigationstaste nach oben  oder nach unten , um die Helligkeit oder den Kontrast einzustellen.
3. Drücken Sie die Navigationstaste nach links  oder nach rechts , um den Beleuchtungspegel zu verringern oder zu erhöhen.
4. Drücken Sie entweder **OK** oder , um zum normalen Betrieb zurückzukehren.

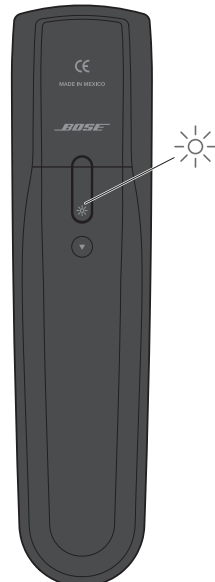

MORE-Tasten



Drücken Sie die **MORE**-Taste, um zusätzliche Tastenfunktionen für die aktuelle Quelle oben auf dem Fernsehbildschirm anzuzeigen. Die angezeigten Funktionen hängen von der ausgewählten Quelle ab. Es können nur 13 der verfügbaren Tasten angezeigt werden. Ein Pfeil rechts oder links von den Tasten gibt an, ob zusätzliche Tasten verfügbar sind.

Wenn es mehr als 13 Tasten gibt, erscheint ein Pfeil rechts oder links von den angezeigten Tasten, mit dem Sie nach links oder nach rechts blättern können, um weitere Tasten anzuzeigen.

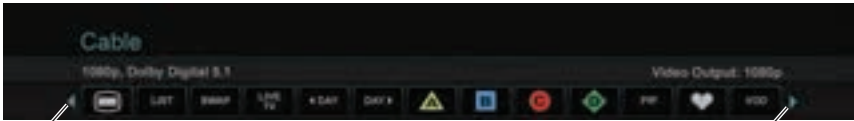

Weist auf weitere Tasten links hin. Markierung nach links verschieben.

Weist auf weitere Tasten rechts hin. Markierung nach rechts verschieben.

Eine MORE-Tastenfunktion aktivieren

1. Drücken Sie die **MORE**-Taste auf der Fernbedienung.
2. Drücken Sie die linke ◀ oder rechte ▶ Navigationstaste, um die Funktion zu markieren, die Sie aktivieren möchten.
3. Drücken Sie die **OK**-Taste auf der Fernbedienung.

Definition der Tastenfunktionen



Schaltet das Gerät ein/aus.



Schaltet das Fernsehgerät zu Live-Programmierung um.



Zeigt eine Liste der bevorzugten Kanäle an.



Schaltet zwischen den Hauptfunktionen (zum Beispiel von DVD zu VCR) auf einem Combo-Gerät um.



Zeigt das Fernsehprogramm für den nächsten Tag an.



Geht zum Startzustand des Geräts.



Zeigt das Fernsehprogramm für den vorherigen Tag an.



Wählt eine Wiederholungsoption bei der aktuellen Quelle.



Zeigt eine Wiedergabeliste der aufgezeichneten Programme an.



Schaltet bei einem Gerät mit mehreren Tunern zwischen Tunern um.



Bild-in-Bild-Modus.



Schaltet bei einer Set-Top-Box, die beides bietet, zwischen Fernseher und Radio um.



Video on Demand.



Schaltet bei einem Gerät mit mehreren Tunern zwischen Tunern um.

Bedienelemente und Anzeigen

Definition der Tastenfunktionen (Fortsetzung)

	Ermöglicht Ihnen die Eingabe einer dreistelligen Nummer (nur Japan).
	Zeigt das OPTIONEN-Menü an. Siehe „Systemoptionen ändern“ auf Seite 21.
	Ruft das Systemmenü für die Set-Top-Box auf.
	Ruft das oberste Menü (oder Titelmény) auf Blu-ray Disc™-Playern auf.
	Ruft die Funktionen A, B, C oder D in einem interaktiven Fernsehprogramm auf.
	Ruft Xbox®-Funktionen auf.
	Ruft die Datenübertragung auf einem Tunergerät auf (nur Japan).
	Ruft PlayStation®-Funktionen auf.
	Wählt verschiedene Arten von Videoübertragung (nur EU).
	Ermöglicht Ihnen die Einstufung bestimmter Inhalte, zum Beispiel eines TiVo®-Programms.
	Ruft spezifische „Tools“ auf Blu-ray Disc™-Playern oder Set-Top-Boxen auf.

Bedienkonsole

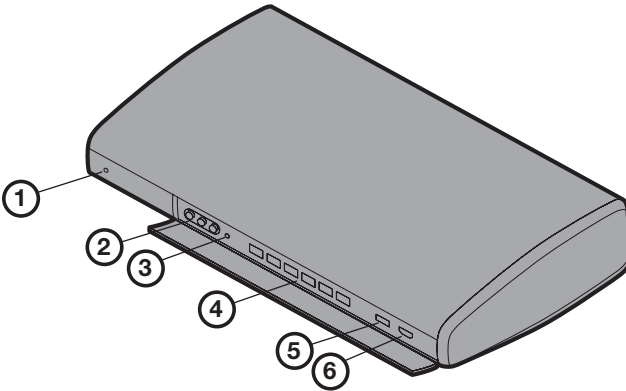

1 Systemstatusanzeige

- AusSystem ist aus
- Rot.....Netzwerk-Standby
- Grünes Blinken.....System wird gestartet
- Grünes Leuchten.....System ist ein und betriebsbereit
- Gelb.....System ist ausgeschaltet oder wird gerade ausgeschaltet oder beim Laden des iPod oder iPhone im optionalen Zubehördock (von Bose erhältlich)

2 A/V-Eingänge an der Vorderseite

Werden für das vorübergehende Anschließen eines Audio-/Videogeräts, zum Beispiel eines Camcorders, verwendet.

3 Kopfhörerausgang

Für Stereo-Kopfhörer mit einem 3,5-mm-Stereostecker. Die Lautstärke wird mit den Lautstärkereglern eingestellt.

4 Steuertasten



- Ein-/Aus-schalten
- Source** Quellenauswahl
- Stummschaltung/Stummschaltung aufheben
- Lautstärke verringern
- Lautstärke erhöhen
- Setup** UNIFY®-Menü (Seite 24)

5 USB-Eingang an der Vorderseite

Wird für die Anzeige von Fotodateien von einem USB-Gerät, zum Beispiel einer Digitalkamera, verwendet. Wird auch für die Aktualisierung der Systemsoftware verwendet.

6 HDMI-Eingang an der Vorderseite

Wird für das vorübergehende Anschließen eines HDMI-Geräts, zum Beispiel eine Videokamera, verwendet.

Bedienelemente und Anzeigen

Lautsprecher-Array (nur 135 Serie III-Systeme)

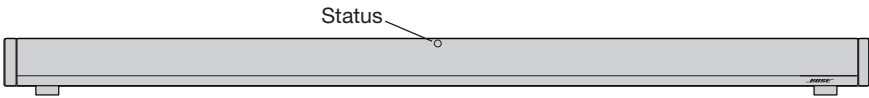

Statusanzeige:

- Aus Lautsprecher-Array und Acoustimass®-Modul sind verbunden
- Langsames orangefarbenes Blinken... Lautsprecher-Array ist für die drahtlose Verbindung bereit
- Schnelles orangefarbenes Blinken.... Lautsprecher-Array ist getrennt und versucht, sich zu verbinden
- Rotes Leuchten Systemfehler (wenden Sie sich an den Bose-Kundendienst)

Acoustimass®-Modul (nur 135 Serie II-Systeme)

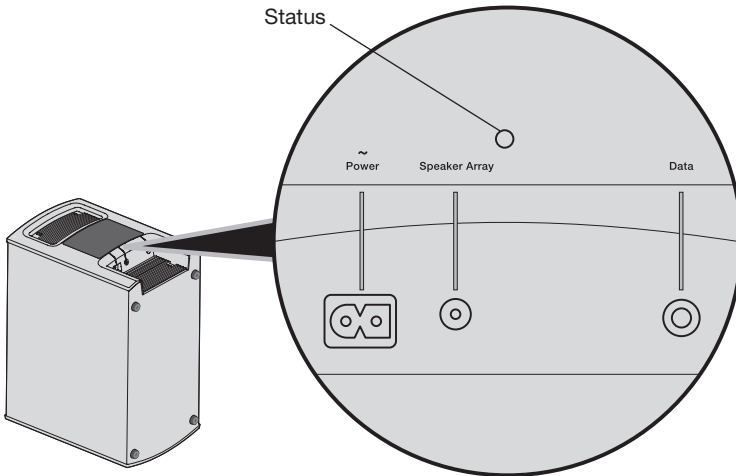

Statusanzeige:

- Orangefarbenes Leuchten..... Lautsprecher-Array und Acoustimass-Modul sind verbunden
- Blinkt alle 3 Sek..... Acoustimass-Modul ist nicht mehr mit dem Lautsprecher-Array verbunden oder Lautsprecher-Array ist ausgeschaltet (Standby-Betrieb des Acoustimass-Moduls)
- Langsames orangefarbenes Blinken... Acoustimass-Modul ist für die drahtlose Verbindung bereit
- Rotes Leuchten Systemfehler (wenden Sie sich an den Bose-Kundendienst)

Ihr System starten

So starten Sie Ihr System:



Drücken Sie die **Power**-Taste auf der Fernbedienung oder an der Konsole. Innerhalb von mehreren Sekunden wechselt die Systemstatusanzeige an der Konsole von Blinken zu durchgehend grün. Das System ist jetzt einsatzbereit.

So starten Sie Ihr System und gehen direkt zum SOURCE-Menü:

SOURCE

Drücken Sie die **SOURCE**-Taste auf der Fernbedienung. Dadurch wird Ihr System gestartet und das SOURCE-Menü wird auf dem Fernsehbildschirm angezeigt.

So starten Sie Ihr System und gehen direkt zum UNIFY®-Menü:

Setup

Drücken Sie die Setup-Taste an der Bedienkonsole. Dadurch wird Ihr System gestartet und das UNIFY®-Menü wird auf dem Fernsehbildschirm angezeigt.

Hinweis: Um den Energieverbrauch zu verringern, wird das System im Energiesparmodus betrieben, wenn es ausgeschaltet ist. Deshalb benötigt das System mehrere Sekunden zum Starten.

Fernsehgerät einschalten

TV

Wenn Sie die Fernbedienung während des Einrichtens mithilfe von UNIFY programmiert haben, drücken Sie die **TV Power**-Taste auf der Fernbedienung, um das Fernsehgerät einzuschalten. Verwenden Sie sonst die mit dem Fernsehgerät mitgelieferte Fernbedienung.

Ihr System ausschalten



Drücken Sie die **Power**-Taste auf der Fernbedienung oder an der Bedienkonsole.

Das System fährt nach ein paar Sekunden automatisch herunter.

Hinweis: Wenn Sie auf die Power-Bedienelemente für angeschlossene Geräte zugreifen, wird das automatische Herunterfahren gestoppt und Sie müssen das Herunterfahren mithilfe der Bedienelemente auf dem Bildschirm abschließen.

Betrieb Ihrer Systemquellen

Eine Quelle auswählen

Mit dem SOURCE-Menü können Sie die Quellen und angeschlossenen Geräte auswählen. Das Menü kann maximal 10 Auswahlmöglichkeiten anzeigen. Wenn es mehr als 10 Auswahlmöglichkeiten gibt, wird ein Pfeil oben oder unten im Menü angezeigt, mit dem Sie nach oben oder unten blättern können, um die anderen Elemente anzuzeigen.

1. Drücken Sie die **SOURCE**-Taste auf der Fernbedienung, um die Liste der angeschlossenen Geräte auf Ihrem Fernsehgerät anzuzeigen.

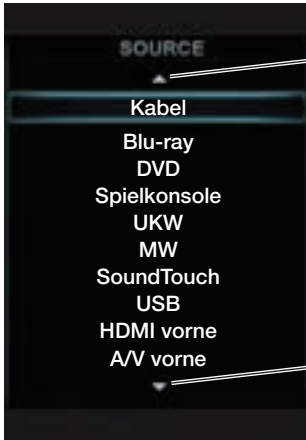

Weist auf weitere Auswahlmöglichkeiten weiter oben hin. Markierung nach oben verschieben.

Weist auf weitere Auswahlmöglichkeiten weiter unten hin. Markierung nach unten verschieben.

2. Halten Sie **SOURCE** weiterhin gedrückt, um die Markierung in der Liste nach unten zu verschieben und die gewünschte Quelle auszuwählen.
 - Sie können auch die Navigationstasten nach oben ▲ oder nach unten ▼ verwenden, um eine Quelle auszuwählen.
 - Wenn Sie während des Einrichtungsvorgangs ein Gerät benannt haben, wird der zugewiesene Name in der Liste angezeigt. Nicht benannte Geräte werden als generische Eingänge angezeigt, zum Beispiel „Input 1 (HDMI)“ und „Input 2 (HDMI)“.
 - Wenn Sie eine Quelle auswählen, die ausgeschaltet ist, wird eine Meldung auf dem Bildschirm angezeigt, die Sie daran erinnert, die Quelle einzuschalten.

Hinweis: Beim Anhören von Audioquellen geht das System automatisch in den Bildschirmschonermodus, um die Gefahr eines Einbrennens des Bildschirms zu verhindern. Drücken Sie eine beliebige Taste auf der Lifestyle-Fernbedienung, um das Bild wiederherzustellen. Informationen zur Deaktivierung des Bildschirmschoners finden Sie unter „Systemoptionen ändern“ auf Seite 21.

Hinweis: Das intelligente UNIFY®-Integrationssystem stellt die Lifestyle®-Fernbedienung so ein, dass Sie damit alle Ihre Geräte steuern können. Sollten eines oder mehrere dieser Geräte nicht auf die -Fernbedienung reagieren, sehen Sie unter „Fehlerbehebung“ auf Seite 25 nach.

Fernsehen

Ihr Fernsehgerät erhält seinen Programminhalt möglicherweise über eine Set-Top-Box oder einen im Fernsehgerät integrierten Tuner.

Hinweis: Da die meisten Fernsehgeräte eine IR-Fernbedienung haben, müssen Sie die Bose®-Fernbedienung möglicherweise auf das Fernsehgerät richten, um es zu steuern.

Eine Set-Top-Box verwenden

Wenn Sie eine Kabel- oder Satellitenanlage oder eine andere Set-Top-Box an das Fernsehgerät angeschlossen haben, wird sie unter dem Namen, den Sie dem Gerät während des Einrichtungsvorgangs zugewiesen haben, im SOURCE-Menü angezeigt.

1. Drücken Sie die **SOURCE**-Taste auf der Fernbedienung und wählen Sie das Gerät, das die Fernsehprogramme liefert.
2. Stellen Sie einen Sender ein. Siehe „Sendereinstellung“ weiter unten.

Den Tuner im Fernsehgerät verwenden

Wenn Sie den Tuner im Fernsehgerät zum Empfangen von Fernsehprogrammen verwenden:

1. Drücken Sie die **SOURCE**-Taste auf der Fernbedienung und wählen Sie „TV“.
2. Drücken Sie die **TV Input**-Taste , um den internen Tuner in Ihrem Fernsehgerät auszuwählen.
3. Stellen Sie einen Sender ein. Siehe „Sendereinstellung“ weiter unten.

Wenn Sie zur Verwendung anderer Quellen zurückkehren möchten, verwenden Sie die **TV Input**-Taste , um zuerst den Eingang für das Bose®-System auszuwählen, und drücken Sie dann die **SOURCE**-Taste, um eine andere Quelle auszuwählen.

Sendereinstellung

Sie können einen Fernsehsender auf folgende Arten einstellen:



Geben Sie eine Kanalnummer auf der Tastatur ein und drücken Sie **OK**. Verwenden Sie die Strich-Taste für Kanalnummern, die einen Strich oder Punkt enthalten.



Drücken Sie **▲** (Kanal nach oben) oder **▼** (Kanal nach unten), um die Kanäle zu wechseln.

Drücken Sie die **Last**-Taste , um den zuletzt ausgewählten Kanal einzustellen.





Drücken Sie die **GUIDE**-Taste. Verwenden Sie die Navigations-, Seite nach unten/nach oben- und **OK**-Tasten, um einen Sender aus dem Fernsehprogramm auszuwählen.

Betrieb Ihrer Systemquellen

Audio-/Videogeräte wiedergeben

Während des interaktiven Einrichtungsvorgangs haben Sie möglicherweise einen CD-, DVD-, DVR-, Blu-ray Disc™-Player oder ein ähnliches Gerät angeschlossen. Diese sind normalerweise an die Eingänge 1 bis 5 angeschlossen.

Wenn Sie die Lifestyle®-Fernbedienung für das Gerät programmiert haben, können Sie die folgenden Bedienelemente verwenden, um das ausgewählte Gerät zu betreiben.

	MENU	Gerätemenü (falls verfügbar) oder des Setup-Menü des Systems
	GUIDE	Popup-Menü des Blu-ray Disc-Players
	INFO	Geräteinformationen
	EXIT	Beenden des Menüs
	▲	Ein Element nach oben
	▼	Ein Element nach unten
	◀	Nach links
	▶	Nach rechts
	OK	Auswählen
	⏮	Nächste(r) Seite, Kanal oder Disc
⏭	Vorherige(r) Seite, Kanal oder Disc	
	▶	Wiedergabe
	⏸	Pause
	■	Stop
	●	Aufnahme
	⏩	Schneller Vorlauf oder vorwärts suchen
	⏪	Schneller Rücklauf oder rückwärts suchen
	⏮	Schnell springen oder vorwärts springen
	⏭	Schnelle Wiedergabe oder rückwärts springen
↺	Zufallswiedergabe	

SoundTouch™ verwenden

Wenn Sie Informationen zur Verwendung von SoundTouch™ erhalten möchten, laden Sie die SoundTouch™-Bedienungsanleitung für Ihr Lifestyle®-System von der Bose-Website herunter.

Radio auswählen

1. Drücken Sie die **SOURCE**-Taste.
2. Halten Sie die **SOURCE**-Taste gedrückt, um UKW oder MW in SOURCE-Menü auszuwählen.

Sendereinstellung



- Drücken Sie **▶** (erhöhen) oder **◀** (verringern), um im Frequenzband nach oben oder nach unten zu suchen.
- Oder,
- Drücken Sie **▶▶** (nächstes suchen) oder **◀◀** (vorheriges suchen), um den nächsten/vorherigen starken Sender zu finden.

Voreingestellten Sender speichern

Der integrierte Radiotuner kann jeweils bis zu 25 voreingestellte UKW- und MW-Sender speichern.

1. Stellen Sie einen Radiosender ein.
2. Halten Sie für die Presets 1 bis 9 die Zifferntasten gedrückt. Halten Sie für 10 bis 25 die **OK**-Taste gedrückt, um den Sender als nächstes verfügbares Preset zu speichern.

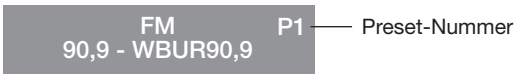

Voreingestellten Sender erneut aufrufen



Drücken Sie **▲** (Kanal nach oben) oder **▼** (Kanal nach unten), um zum nächsten oder vorherigen Preset zu gehen.



Um schnell auf die Presets 1 bis 9 zuzugreifen, drücken Sie die Zifferntaste des Presets.

Voreingestellten Sender löschen

1. Rufen Sie den voreingestellten Sender auf, den Sie löschen möchten.
2. Halten Sie die **OK**-Taste gedrückt, bis die Voreinstellungsnummer nicht mehr angezeigt wird.

Optionale Radiotunereinstellungen

1. Drücken Sie die **MORE**-Taste  und wählen Sie OPTIONEN.
2. Im OPTIONEN-Menü (siehe Seite 21) haben Sie folgende Auswahlmöglichkeiten:
 - Aktueller Sender: Stereo erlauben, Stereo aus
 - RDS: Ein, Aus

Betrieb Ihrer Systemquellen

Inhalte von einem iPod oder iPhone wiedergeben

Ihr Lifestyle®-System kann Audio und Video von einem iPod oder iPhone mithilfe des 30-Pin-Zubehördocks (nicht mitgeliefert) wiedergeben, das von Bose® erhältlich ist.

Die iPod oder iPhone-Menüs und -Inhalte werden auf der linken Seite des Bildschirms angezeigt, wie im folgenden Beispiel dargestellt. Der aktuell wiedergegebene Titel wird rechts angezeigt.

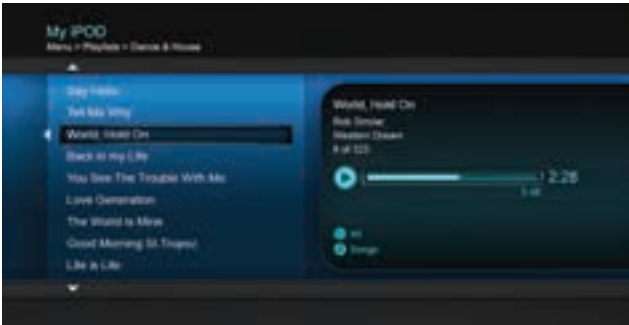

Die folgenden Bedienelemente stehen zur Bedienung des angeschlossenen iPod zur Verfügung.

	MENU	Eine Menüebene nach oben (gedrückt halten, um zur obersten Menüebene zu gehen) Bei Videowiedergabe: Pause und zurück zum Menü
		Eine Seite nach oben
		Eine Seite nach unten
		Ein Menüelement nach oben (gedrückt halten, um schnell zu blättern)
		Ein Menüelement nach unten (gedrückt halten, um schnell zu blättern)
		Eine Menüebene nach oben. Bei Videowiedergabe: Pause und zurück zum Menü
		Eine Menüebene nach unten
		Wiedergabe
		Pause
		Stop
		Nächster Titel oder Audio-Lesezeichen
		Vorheriger Titel oder Audio-Lesezeichen
		Schneller Vorlauf
		Schneller Rücklauf
		Zufallswiedergabe

Konsoleneingänge an der Vorderseite verwenden

Die Vorderseite der Konsole bietet analoge A/V-Eingänge sowie einen USB- und einen HDMI™-Eingang. Diese Eingänge werden im SOURCE-Menü nur dann als A/V (Front) USB und HDMI (Front) angezeigt, wenn ein Gerät angeschlossen ist. Diese Eingänge stehen für das vorübergehende Anschließen von Geräten wie Digitalkameras und Videokameras zur Verfügung.

USB-Eingang an der Vorderseite

Das Lifestyle®-System kann Fotodateien (nur .jpg- oder .jpeg-Format) von einem USB-Speichergerät anzeigen.

Wenn die USB-Quelle ausgewählt ist, werden Ordner oben in der Liste links angezeigt, gefolgt von einzelnen Bilddateien. Wenn Sie einen Ordner auswählen, wird sein Inhalt angezeigt.

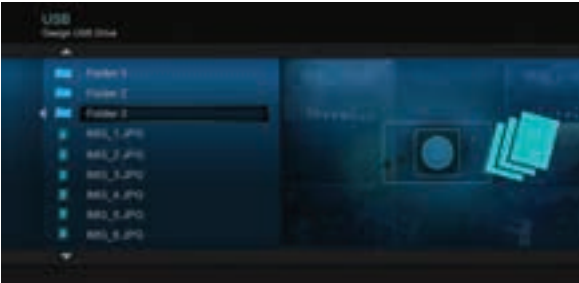

Verwenden Sie die folgenden Bildelemente, um Digitalfotos anzuzeigen.

	▲	Ein Menüelement nach oben (zum Wiederholen gedrückt halten)
	▼	Ein Menüelement nach unten (zum Wiederholen gedrückt halten)
	◀	Eine Ordnerstufe nach oben oder beenden und zu den durchsuchten Ordnern zurückkehren (bei der Anzeige einer Diashow)
	MENU	Eine Ordnerstufe nach oben oder beenden und zu den durchsuchten Ordnern zurückkehren (bei der Anzeige einer Diashow)
	▶	Eine Ordnerstufe nach unten
	OK	Eine Ordnerstufe nach unten (wenn ein Ordner markiert ist) oder Diashow wiedergeben (wenn eine Fotodatei markiert ist)
	△	Neun Elemente nach oben
	▽	Neun Elemente nach unten
	EXIT	Diashow beenden und zu den durchsuchten Ordnern zurück
	▶	Diashow des markierten Ordners abspielen
	⏸	Diashow anhalten
	■	Diashow beenden und zu den durchsuchten Ordnern zurück
	▶	Nächstes Bild
	◀	Vorheriges Bild

Betrieb Ihrer Systemquellen

Analoger A/V-Eingang an der Vorderseite

Sie können diesen Eingang für Geräte mit Composite-Video- und linken/rechten Audio-Ausgängen verwenden. Die Bose®-Fernbedienung steuert keine Geräte, die an diesem Eingang angeschlossen sind. Sie müssen die Bedienelemente am Gerät selbst oder die mit dem Gerät mitgelieferte Fernbedienung verwenden.

HDMI-Eingang an der Vorderseite

Sie können diesen Eingang für Geräte mit einem HDMI-Ausgang verwenden. Die Bose-Fernbedienung steuert keine Geräte, die an diesem Eingang angeschlossen sind. Sie müssen die Bedienelemente am Gerät selbst oder die mit dem Gerät mitgelieferte Fernbedienung verwenden.

Bildanzeige ändern



Drücken Sie die Bildanzeige-Taste, um ein Menü mit der Videoformatierungsauswahl anzuzeigen. Drücken Sie diese Taste weiterhin, um Ihre Auswahl zu markieren.

Das Fernsehbild ändert sich sofort nach Auswahl eines Formats.

Hinweis: Bei der Anzeige von 3D-Videos zeigt die Bildanzeigetaste kein Menü der Videoformatierungsauswahl an. Die Form des Videos kann beim Ansehen von 3D-Videos nicht geändert werden.



Normal

Lässt das ursprüngliche Videobild unverändert.



Automatische Breite

Füllt die Breite des Bildschirms, ohne Inhalte abzuschneiden.



Strecken 1

Streckt das Videobild gleichmäßig von der Mitte aus.



Strecken 2

Streckt die Ränder des Videobilds mehr als den mittleren Teil des Bildes.



Zoom

Vergrößert das Videobild (Navigationstasten nach oben/nach unten drücken, um das Bild senkrecht auf dem Bildschirm zu verschieben)



Graue Balken

Platziert senkrechte graue Balken links und rechts von einem Videobild mit Standardauflösung.

OPTIONEN-Menü des Systems verwenden

Die Anzahl der Elemente, die im OPTIONEN-Menü angezeigt werden, hängt davon ab, welche Quelle zurzeit ausgewählt ist.

1. Drücken Sie auf der Fernbedienung .
2. Drücken Sie die Navigationstaste ◀ oder ▶ und markieren Sie OPTIONEN.
3. Drücken Sie **OK** auf der Fernbedienung, um das OPTIONEN-Menü für die aktuelle Quelle anzuzeigen, wie im folgenden Beispiel dargestellt.



4. Drücken Sie ▲ oder ▼, um die Option zu markieren, die Sie ändern möchten.
5. Drücken Sie ◀ oder ▶, um die Einstellung auszuwählen.
6. Drücken Sie **EXIT** auf der Fernbedienung, wenn Sie fertig sind.

OPTIONEN-Menü

Werkseitige Einstellungen sind fett gedruckt.

Option	Verfügbare Einstellungen
Ton (Nicht verfügbar bei 235/135 Serie III-Systemen)	Original Gibt Stereoton wieder, wenn Stereoton von der Quelle empfangen wird
	Empfohlen Gibt 5-Kanal-Ton wieder, ganz gleich, ob 2-Kanal- oder 5-Kanal-Ton von der Quelle empfangen wird
	Alternativ Gibt 5-Kanal-Ton wieder, wenn Stereo- oder 5-Kanal-Ton von der Quelle empfangen wird
	Verbessertes Mono Gibt simulierten Surround-Sound wieder, wenn Monoton von der Quelle empfangen wird
Aktueller Sender	Stereo erlauben Erlaubt Stereoton vom aktuellen UKW-Stereo-Radiosender
	Stereo aus Ändert den aktuellen Sender zu Mono, was beim Einstellen eines schwachen Radiosenders helfen kann

Systemoptionen ändern

Option	Verfügbare Einstellungen
RDS	<p>Ein Zeigt RDS-Informationen auf der Fernbedienung an</p> <p>Aus Keine RDS-Informationen auf der Fernbedienung</p>
Spielemodus	<p>Ein.....Verringert die Videoverarbeitung und Verzögerung</p> <p>Aus.....Normale Leistung</p>
Audiokomprimierung	<p>Aus Keine Änderung am Audio-Track</p> <p>Sprache verbessern .. Verbessert die Tonausgabe, damit Sie Filmdialoge besser hören können</p> <p>Intelligente Lautstärke.. Verringert den Bereich der Lautstärkepegel in einem Film-Soundtrack, damit der Unterschied zwischen lauten Stellen und leisen Tönen weniger auffällig ist</p>
Audio-Track	<p>Track 1 Wählt Track 1 von einem externen Audio-Stream mit mehreren Audio-Tracks</p> <p>Track 2 Wählt Track 2 von einem externen Audio-Stream mit mehreren Audio-Tracks</p> <p>Beide Tracks..... Wählt Track 1 und 2 von einem externen Audio-Stream</p> <p>Nicht verfügbar Wird automatisch ausgewählt, wenn nur ein Track empfangen wird</p>
Lautstärke-Offset	Erhöht den Lautstärkepegel der ausgewählte Quelle in Bezug auf andere Quellen (0 bis 10)
Quellen-Overscan (nur 2D)	<p>Ein..... Wendet Video-Overscan auf die aktuelle Videoquelle an</p> <p>Aus Videoquellen unverändert</p> <p>Hinweis: Wenn eine 3D-Quelle abgespielt wird, wird „Nicht verfügbar“ statt einem Overscan-Wert angezeigt.</p>
Systembass	<p>Passt den Basspegel an: -9 bis Normal bis +6 (nach der ADAPTiQ®-Kalibrierung)</p> <p>-14 bis Normal bis +14 (ohne ADAPTiQ-Kalibrierung)</p>
Systemhöhen	<p>Passt den Höhenpegel an: -9 bis Normal bis +6 (nach der ADAPTiQ®-Kalibrierung)</p> <p>-14 bis Normal bis +14 (ohne ADAPTiQ-Kalibrierung)</p>
2D A/V Sync (nur 2D)	<p>Passt die Audioverzögerung für die Synchronisierung des Tons mit dem 2D-Video an:</p> <p>-2 bis Normal bis +5</p>
3D (nur 3D)	<p>Stellt das 3D-Bild so ein, dass es mit einer geeigneten 3D-Brille richtig angezeigt wird</p> <p>Automatisch Stellt das richtige 3D-Bildformat automatisch ein</p> <p>Nebeneinander Wählt das Side-by-Side-Format</p> <p>Übereinander Wähle das Top/Bottom-Format</p>
3D A/V Sync (nur 3D)	<p>Passt die Audioverzögerung für die Synchronisierung des Tons mit dem 3D-Video an -2 bis Normal bis +10</p>

Systemoptionen ändern

Option	Verfügbare Einstellungen
Herunterfahren	Normal System schaltet sich aus, ohne das Menü „Herunterfahren“ anzuzeigen Menü „Herunterfahren“ .. System zeigt das Menü „Herunterfahren“ beim Ausschalten an
Bildschirmschoner	Ein Zeigt bei der Wiedergabe von reinen Audioquellen nach 20 Minuten ohne Benutzeraktivität einen Bildschirmschoner an Aus Deaktiviert den Bildschirmschonermodus
Rückwärtige Lautsprecher (Nicht verfügbar bei 235/135 Serie III-Systemen)	Passt den Lautstärkepegel der rückwärtigen Lautsprecher in Bezug auf die vorderen Lautsprecher an: (-10 bis Normal bis +6) Hinweis: Diese Option ist nicht verfügbar, wenn die Lautsprecheroption auf Stereo (2) oder Front (3) eingestellt ist.
Center-Lautsprecher (Nicht verfügbar bei 235/135 Serie III-Systemen)	Passt den Lautstärkepegel des vorderen Center-Lautsprechers in Bezug auf die anderen Lautsprecher: -8 bis Normal bis +8 Hinweis: Diese Option ist nicht verfügbar, wenn die Lautsprecheroption auf Stereo (2) eingestellt ist
Lautsprecher (Nicht verfügbar bei 235/135 Serie III-Systemen)	Stereo (2) Aktiviert nur die vorderen linken und rechten Lautsprecher Vorne (3) Aktiviert nur die vorderen linken, mittleren und rechten Lautsprecher Surround (5) Aktiviert alle vorderen und rückwärtigen Lautsprecher
Lautstärke des Fernsehgeräts	Ein Ermöglicht dem System die Anzeige des Lautstärkepegels und der Stummschaltungsanzeige auf dem Fernsehgerät Aus Verhindert die Anzeige des Lautstärkepegels und der Stummschaltungsanzeige
TV-Lautsprecher	Ein..... Sendet HDMI™-Ton zum Fernsehgerät (Ton vom Fernsehgerät wird durch das Anschließen von Kopfhörern an die Bedienkonsole oder durch Drücken von Mute oder Volume auf der Fernbedienung nicht beeinflusst) Off Sendet HDMI-Ton zu den Lautsprechern des Lifestyle®-Systems
Videoausgang (nur 2D)	Ändert die Auflösung (Standardauflösung/720p/1080i/1080p) des Videosignals, das zum Fernsehgerät gesendet wird (nur Einstellungen, die vom Fernsehgerät unterstützt werden, werden als Optionen angezeigt) Hinweis: Wenn eine 3D-Quelle abgespielt wird, stimmt die Ausgabeauflösung immer mit der Auflösung der angeschlossenen 3D-Quelle überein. Die Videoausgabe zeigt dann die automatisch eingestellte Ausgabeauflösung an und Sie können die Auflösung nicht ändern, während eine 3D-Quelle abgespielt wird.
Automatische Abschaltung	Aktiviert..... Das System schaltet sich automatisch ab. <ul style="list-style-type: none"> • Nach vier Stunden Inaktivität einschließlich der zweiten Bose® Link-Zone (keine Benutzerinteraktion). • Nach 15 Minuten ohne Ton oder Bild von einer Videoquelle oder ohne Ton von einer Audioquelle. • Nach 25 Minuten Inaktivität der iPod-Quelle. Deaktiviert Das System schaltet sich nicht automatisch ab

Ändern der Systemeinrichtung

UNIFY®-Systemübersicht

Das intelligente UNIFY-Integrationssystem führt Sie durch das anfängliche Einrichten und Konfigurieren Ihres Systems. Es hilft Ihnen, die richtigen Kabel und Eingänge auszuwählen und die Lifestyle®-Fernbedienung für die Steuerung der angeschlossenen Geräte zu programmieren.

Nach Abschluss der Einrichtung können Sie das UNIFY-System jederzeit verwenden, um Ihre Systemeinrichtung und -konfiguration zu ändern.

UNIFY-Menü verwenden

Drücken Sie zum Anzeigen des UNIFY-Menüs auf dem Fernsehgerät die **Setup-Taste** an der Vorderseite der Bedienkonsole. Wählen Sie mithilfe der Navigationstasten auf der Fernbedienung die gewünschte Funktion und befolgen Sie die Anweisungen auf dem Bildschirm.

Menüelement	Vorgang
Einrichtung fortsetzen	Wenn die Einrichtung nicht abgeschlossen wurde, können Sie zum zuletzt abgeschlossenen Ereignis des UNIFY-Einrichtungsvorgang zurückkehren.
Einrichten erneut starten	Wenn die anfängliche Einrichtung nicht abgeschlossen wurde, können Sie den UNIFY-Einrichtungsvorgang von vorne beginnen.
Acoustimass® erneut anschließen (nur 135 Serie III-Systeme)	Befolgen Sie die Anweisungen auf dem Bildschirm, um das Lautsprecher-Array wieder an das Acoustimass-Modul anzuschließen.
Sprache	Ändern der Sprache der Bildschirmanzeige.
ADAPTiQ®	Starten des ADAPTiQ-Audiokalibrierungsprozesses. Nach Ausführung von ADAPTiQ ermöglicht Ihnen dieses Menüelement die Deaktivierung oder Aktivierung von ADAPTiQ.
Fernseh-Setup	Nach Anschließen des Fernsehgeräts an die Konsole können Sie: <ul style="list-style-type: none">• Die Lifestyle®-Fernbedienung für die Steuerung Ihres Fernsehgeräts programmieren• IR-Gerätecodes der Fernbedienung manuell eingeben• Ihr Fernsehgerät ersetzen• Audioanschlüsse am Fernsehgerät hinzufügen, ändern oder entfernen
Quellen einrichten	Für Quellen, die an Eingang 1 - 5 der Bedienkonsole angeschlossen sind, können Sie: <ul style="list-style-type: none">• Den Namen des Geräts ändern• Die Fernbedienung zur Steuerung eines Geräts programmieren und den IR-Sender bei Bedarf hinzufügen• IR-Gerätecodes der Fernbedienung manuell eingeben• Das Gerät entfernen• Einen Audio- oder Videoanschluss hinzufügen oder die Art des Anschlusses ändern
Neues Gerät hinzufügen	Nach Abschluss der Einrichtung können Sie ein weiteres Gerät oder Zubehör zu Ihrem System hinzufügen.
Netzwerk-Setup	Schließen Sie den SoundTouch™-Drahtlosadapter an Ihr System an.
Aktualisieren	Führen Sie einer Systemsoftwareaktualisierung durch (weitere Informationen siehe „Systemsoftwareaktualisierung durchführen“ auf Seite 29).
Lernmodus	Senden Sie IR-Codes zum Programmieren einer lernenden Fernbedienung.
UNIFY beenden	UNIFY-Menü schließen

Fehlerbehebung

Problem	Lösung
Das System reagiert nicht auf die anfängliche Betätigung der Bose®-Fernbedienung	<ul style="list-style-type: none"> • Vergewissern Sie sich, dass die Bedienkonsole eingeschaltet ist. • Überprüfen Sie, ob die Fernbedienungsbatterien richtig eingelegt sind oder ausgetauscht werden müssen. Siehe „Batterien austauschen“ auf Seite 29. • Setzen Sie das System zurück. Siehe „System zurücksetzen“ auf Seite 28. • Drücken Sie eine Taste auf der Fernbedienung und beobachten Sie die Systemstatusanzeige an der Bedienkonsole. Sie sollte bei jedem Drücken blinken. Falls nicht, sehen Sie unter „Fernbedienung mit der Konsole abstimmen“ auf Seite 28 nach und befolgen Sie die Vorgehensweise.
Die Bose-Fernbedienung steuert ein Gerät nicht, das ich während des Einrichtens hinzugefügt habe	<ul style="list-style-type: none"> • Versuchen Sie, das Gerät erneut einzurichten. Drücken Sie die Setup-Taste an der Bedienkonsole. Wählen Sie die Geräteoptionen und befolgen Sie die Anweisungen auf dem Bildschirm, um das Gerät erneut einzurichten. • Ihr System benötigt möglicherweise eine Softwareaktualisierung. Siehe „Systemsoftwareaktualisierung durchführen“ auf Seite 29.
Die Videoverbindung von einer angeschlossenen Quelle ist nicht optimal	Um den Videoanschluss zu wechseln, drücken Sie die Setup-Taste an der Bedienkonsole und wählen Sie die Geräteeinrichtungsoptionen. Befolgen Sie die Anweisungen auf dem Bildschirm.
System reagiert nicht	<ul style="list-style-type: none"> • Vergewissern Sie sich, dass das Netzkabel fest am Netzteil angeschlossen ist. • Vergewissern Sie sich, dass das Acoustimass®-Modul und das Netzteil richtig an einer stromführenden Netzsteckdose angeschlossen sind. • (nur 135 Serie III-Systeme) Vergewissern Sie sich, dass das Lautsprecher-Array an eine stromführende Netzsteckdose angeschlossen ist. • Wählen Sie ein angeschlossenes Gerät aus dem SOURCE-Menü. • Setzen Sie das System zurück. Siehe „System zurücksetzen“ auf Seite 28.
Kein Ton	<ul style="list-style-type: none"> • Vergewissern Sie sich, dass das Acoustimass-Modul an eine stromführende Netzsteckdose angeschlossen ist. • (nur 135 Serie III-Systeme) Vergewissern Sie sich, dass das Lautsprecher-Array an eine stromführende Netzsteckdose angeschlossen ist. • Erhöhen Sie die Lautstärke. • Drücken Sie die Mute-Taste und vergewissern Sie sich, dass das System nicht stummgeschaltet ist. • Überprüfen Sie die Eingangsanschlüsse an der Bedienkonsole. Vergewissern Sie sich, dass Sie die richtige Quelle ausgewählt haben. • Vergewissern Sie sich, dass das Audioeingangskabel richtig an den Audio Out-Anschluss (nicht Bose Link) an der Bedienkonsole und das andere Ende richtig an den Media Center-Anschluss am Acoustimass-Modul angeschlossen ist. • (nur 135 Serie III-Systeme) Vergewissern Sie sich, dass das Audioeingangskabel richtig an den Audio Out-Anschluss (nicht Bose Link) an der Bedienkonsole und das andere Ende richtig an den Konsolenanschluss am Audio In-Anschluss angeschlossen ist. • (nur 135 Serie III-Systeme) Versuchen Sie mögliche Funkstörquellen, wie drahtlose Computernetzwerk-Router, SoundTouch™-Drahtlosadapter, andere drahtlose Geräte oder Mikrowellenöfen, weiter vom System weg zu stellen. • Schließen Sie für den Radiobetrieb die UKW- und MW-Antennen an. • Setzen Sie das System zurück. Siehe „System zurücksetzen“ auf Seite 28.

Pflege und Wartung



Problem	Lösung
Die Tonqualität hat sich verändert und die Statusanzeige des Lautsprecher-Arrays blinkt orange (135 Serie III-Systeme).	Drücken Sie die Setup-Taste an der Bedienkonsole und wählen Sie den Menüpunkt „Acoustimass neu anschließen“. Befolgen Sie die Anweisungen auf dem Bildschirm.
Fernsehgerät reagiert nicht auf Fernbedienungsbeefhle (135 Serie III-Systeme)	<ul style="list-style-type: none"> • Vergewissern Sie sich, dass das Lautsprecher-Array den IR-Sensor am Fernsehgerät nicht blockiert. Ändern Sie die Position des Fernsehgeräts und des Lautsprecher-Arrays so, dass der IR-Sensor nicht blockiert ist. • Nähere Informationen zum Ort des IR-Sensors des Fernsehgeräts finden Sie in der Bedienungsanleitung, die mit dem Fernsehgerät mitgeliefert wurde.
Unterbrochener Bass (135 Serie III-Systeme)	<ul style="list-style-type: none"> • Überprüfen Sie, ob die Statusanzeige am Acoustimass®-Modul orange leuchtet und nicht blinkt. • Wenn die Statusanzeige des Lautsprecher-Arrays orange blinkt: <ul style="list-style-type: none"> – Überprüfen Sie, ob das Acoustimass-Modul an eine stromführende Netzsteckdose angeschlossen ist und die Statusanzeige orange leuchtet. – Drücken Sie die Setup-Taste an der Bedienkonsole und wählen Sie den Menüpunkt „Acoustimass neu anschließen“. Befolgen Sie die Anweisungen auf dem Bildschirm. – Versuchen Sie, mögliche Funkstörquellen, wie drahtlose Computernetzwerk-Router, andere drahtlose Geräte oder Mikrowellenöfen, weiter vom System weg zu stellen.
Der Ton wird durch ein lautes Summen gestört, das durch elektromagnetische Störungen verursacht wird	Wenden Sie sich an den Bose®-Kundendienst, um herauszufinden, ob andere Elektrogeräte im Raum unerwünschte Signale senden, und zu erfahren, wie Sie dieses Problem beseitigen können.
Kein Radio-Empfang	<ul style="list-style-type: none"> • Überprüfen Sie den korrekten Anschluss der Antennen. • Stellen Sie die MW-Antenne mindestens 50 cm von der Bedienkonsole und dem Acoustimass-Modul entfernt auf. • Ändern Sie die Position der Antenne, um den Empfang zu verbessern. • Vergewissern Sie sich, dass die MW-Antenne aufrecht ausgerichtet ist. • Stellen Sie die Antennen weiter von der Bedienkonsole, dem Fernsehgerät oder anderen elektronischen Geräten entfernt auf. • Wechseln Sie den eingestellten Sender. Führen Sie eine Sendersuche durch, und stellen Sie einen Sender mit klarem Empfang ein.
UKW-Ton ist verzerrt	<ul style="list-style-type: none"> • Ändern Sie die Position der Antenne, um den Empfang zu verbessern. • Ziehen Sie die UKW-Antenne ganz aus.
Bild ist beim Ansehen von 3D-Inhalten verschwommen	<ul style="list-style-type: none"> • Wenn Sie eine 3D-Brille des aktiven Typs haben, vergewissern Sie sich, dass sie eingeschaltet ist. • Versuchen Sie, die Einstellung der 3D-Systemoption zu ändern. • Sollte das Problem weiterhin bestehen, vergewissern Sie sich, dass das Lautsprecher-Array den IR-Sensor am Fernsehgerät nicht blockiert. Ändern Sie die Position des Fernsehgeräts und des Lautsprecher-Arrays so, dass der IR-Sensor nicht blockiert ist. • Nähere Informationen zum Ort des IR-Sensors des Fernsehgeräts finden Sie in der Bedienungsanleitung, die mit dem Fernsehgerät mitgeliefert wurde.

Pflege und Wartung

Problem	Lösung
Ton ist verzerrt	<ul style="list-style-type: none"> • Vergewissern Sie sich, dass das Audioeingangskabel nicht beschädigt und die Anschlüsse an beiden Enden fest sind. • Verringern Sie die Lautstärke externer Geräte, die an die Bedienkonsole angeschlossen sind. • (nur 135 Serie III-Systeme) Entfernen Sie die Schutzfolie von den Zierleisten und vom Gitter des Lautsprecher-Array und von der Vorderseite des Acoustimass-Moduls.
Kein Ton aus einem angeschlossenen Gerät	<ul style="list-style-type: none"> • Prüfen Sie die Anschlüsse. • Wenn Sie eine koaxiale oder optische Audioverbindung verwenden, vergewissern Sie sich, dass Sie nicht beide Arten von Anschlüssen am selben Eingang an der Bedienkonsole vorgenommen haben. • Vergewissern Sie sich, dass das Gerät eingeschaltet ist. • Sehen Sie in der mit dem Gerät mitgelieferten Bedienungsanleitung nach.
Netzwerkeinrichtung kann nicht abgeschlossen werden	<ul style="list-style-type: none"> • Vergewissern Sie sich, dass der Computer und das SoundTouch™-System mit demselben Wi-Fi-Netzwerk verbunden sind. • Vergewissern Sie sich, ob der Netzwerkname und das Passwort richtig sind. • Vergewissern Sie sich, dass sich das System innerhalb der Reichweite des Routers befindet. • Schließen Sie alle offenen Anwendungen. • Prüfen Sie die Firewall-Einstellungen des Computers, um sicherzustellen, dass die SoundTouch™-App und SoundTouch™ Music Server erlaubte Programme sind. • Starten Sie den Computer neu. • Starten Sie das SoundTouch™-System neu (sehen Sie im Hilfesystem der App nach). • Starten Sie Ihren Router neu. • Deinstallieren Sie die App, stellen Sie das System auf die werkseitigen Voreinstellungen zurück und starten Sie den Einrichtungsvorgang erneut. Um das System auf die werkseitigen Voreinstellungen zurückzusetzen, trennen Sie das Bose® Link-Kabel und halten Sie dann die Steuertaste gedrückt, während Sie das Kabel wieder anschließen. • Wenn der Netzwerkname nicht erscheint, da er ausgeblendet ist, blenden Sie Ihr Netzwerk ein, um die Einrichtung abzuschließen. • Weitere Informationen erhalten Sie im SoundTouch™ Online-Forum oder wenden sie sich an den Bose-Support (siehe im Karton mitgelieferte Kontaktliste). Weitere Hinweise zur Fehlerbehebung finden Sie im Hilfesystem in der SoundTouch™-App.
Kein Fernsehbild, aber Ton	<ul style="list-style-type: none"> • Überprüfen Sie die Einstellung für den TV-Videoeingang. Dieser muss auf die richtige Videoquelle eingestellt sein. • Vergewissern Sie sich, dass die Videokabel richtig angeschlossen sind.
Ein angeschlossenes Gerät reagiert nicht konsistent auf die Fernbedienungsbe-fehle	<p>Versuchen Sie, den mitgelieferten externen IR-Sender an die Bedienkonsole anzuschließen. Drücken Sie die Setup-Taste an der Bedienkonsole, um Hilfe zu erhalten. Wählen Sie die Geräteoptionen und befolgen Sie die Anweisungen auf dem Bildschirm.</p>
Tonunterbrechungen an koaxialen digitalen Audioeingängen	<p>Wenden Sie sich an den Bose-Kundendienst, um ein Composite-Video-Kabel anzufordern, das für die koaxiale digitale Audioverbindung verwendet werden kann.</p>



Pflege und Wartung

System zurücksetzen

1. Halten Sie die **Power**-Taste  an der Bedienkonsole 5 Sekunden oder so lange gedrückt, bis die Systemstatusanzeige an der Bedienkonsole rot leuchtet. Die Systemstatusanzeige an der Bedienkonsole leuchtet rot, wenn das System heruntergefahren wird.
2. Lassen Sie die **Power**-Taste  an der Bedienkonsole los, um das System neu zu starten. Die Systemstatusanzeige blinkt zuerst grün und leuchtet grün, wenn das System eingeschaltet und betriebsbereit ist.
3. Wenn Sie das System immer noch nicht mit der Fernbedienung steuern können, versuchen Sie die nächste Vorgehensweise, um die Fernbedienung mit der Bedienkonsole abzustimmen.

Fernbedienung mit der Konsole abstimmen

Sie müssen diesen Vorgang möglicherweise durchführen, wenn Sie eine Fernbedienung ersetzen oder die Fehlerbehebungshinweise dies empfehlen.

1. Vergewissern Sie sich, dass das System eingeschaltet ist. Falls nicht, drücken Sie die **Power**-Taste  an der Bedienkonsole.
2. Halten Sie die Fernbedienung in die Nähe der Bedienkonsole.
3. Halten Sie sowohl die **Mute**-Taste  an der Bedienkonsole als auch die **OK**-Taste auf der Fernbedienung fünf Sekunden lang gleichzeitig gedrückt. Die Systemstatusanzeige blinkt, wenn die Abstimmung abgeschlossen ist.
4. Drücken Sie eine beliebige Taste auf der Fernbedienung und überprüfen Sie, ob die Systemstatusanzeige an der Bedienkonsole bei jedem Tastendruck blinkt.

Systemsoftwareaktualisierung durchführen

Systemsoftwareaktualisierungen sind u. U. regelmäßig von Bose verfügbar und können über das Internet auf das mit dem System mitgelieferte USB-Laufwerk heruntergeladen werden.

1. Drücken Sie die **Setup**-Taste an der Vorderseite der Bedienkonsole, um das UNIFY®-Menü anzuzeigen.
2. Wählen Sie mithilfe der Navigationsdaten auf der Fernbedienung **Aktualisieren**.
3. Folgen Sie den Anweisungen auf dem Bildschirm.

Hinweis: Um sicherzustellen, dass die Bose-Fernbedienung aktualisiert wird, halten Sie die Fernbedienung während der Aktualisierung in die Nähe der Vorderseite der Bedienkonsole.

Kundendienst

Weitere Hilfe zur Problembehandlung erhalten Sie beim Bose-Kundendienst. Eine Liste mit Kontaktinformationen finden Sie im Versandkarton.

Batterien austauschen

Tauschen Sie alle vier Batterien aus, wenn Sie eine merkliche Verringerung des Bereichs oder der Reaktion der Fernbedienung feststellen oder wenn das Symbol für schwache Batterie auf dem Display der Fernbedienung erscheint.

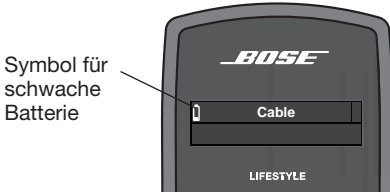

1. Öffnen Sie die Batteriefachabdeckung auf der Rückseite der Fernbedienung.
AA-Batterien (IEC-LR6) (4)

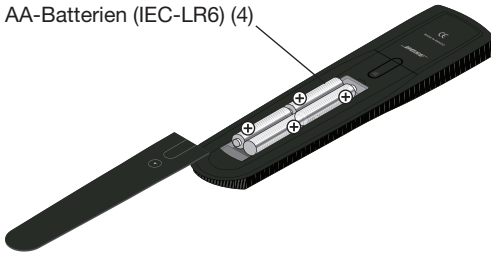

2. Nehmen Sie die alten Batterien heraus.
3. Legen Sie vier 1,5-V-AA-Batterien (IEC-LR6) ein und achten Sie dabei auf die Markierungen für die Plus- und Minuspole im Batteriefach.
4. Schließen Sie die Batteriefachabdeckung wieder.

Pflege und Wartung

Reinigung

Sie können die Außenseite mit einem weichen trockenen Tuch abwischen. Die Lautsprechergitter können Sie vorsichtig mit einem Staubsauger reinigen.

ACHTUNG:

- Verwenden Sie KEINE Lösungsmittel, andere Chemikalien oder Sprays zu Reinigen.
- Auf KEINEN Fall dürfen Feuchtigkeit oder Gegenstände ins Innere gelangen.

Eingeschränkte Garantie

Für das Lifestyle®-System gilt eine eingeschränkte Garantie. Weitere Informationen entnehmen Sie der Produktregistrierungskarte. Füllen Sie bitte den Informationsteil der Karte aus, und schicken Sie ihn an Bose. Ihre eingeschränkte Garantie ist jedoch unabhängig davon gültig.

Die mit diesem Produkt angegebenen Garantieinformationen gelten nicht in Australien und Neuseeland. Nähere Informationen zu unserer Garantie in Australien und Neuseeland finden Sie auf unserer Website unter www.bose.com.au/warranty oder www.bose.co.nz/warranty.



Technische Daten

Fernbedienung

Frequenz: 2,4 GHz

Bereich: 10 m

Nennleistung des Bedienkonsolen-Netzteils

Wechselstromeingang: 100 - 240 V \sim 50/60 Hz, 1,0 A

Gleichstromausgang: 12 V --- 35 W max.

Nennleistung des Acoustimass[®]-Moduls für Lifestyle[®] 535, 525 und 235 Serie III-Systeme

USA/Kanada: 100 - 120 V \sim 50/60 Hz 350 W

International: 220 - 240 V \sim 50/60 Hz 350 W

Zwei Betriebsspannungen: 100 - 120/220 - 240 V \sim 50/60 Hz, 350 W

Nennleistung des Acoustimass[®]-Moduls nur für Lifestyle[®] 135 Serie III-Systeme

Wechselstromeingang: 100 - 240 V \sim 50/60 Hz, 150 W

Nennleistung des Lautsprecher-Arrays nur für Lifestyle[®] 135 Serie III-Systeme

Wechselstromeingang: 100 - 240 V \sim 50/60 Hz, 60 W

Nennleistung der drahtlosen Verbindung nur für Lifestyle[®] 135 Serie III-Systeme

Ausgangsleistung: 5 mW bei 2400 - 2480 MHz

Bereich: 6,1 m



Lizenzierungsinformationen

Dieses Produkt enthält ein oder mehrere kostenlose oder Open Source-Softwareprogramme, die von Fremdfirmen stammen und als Teil des STLinux-Softwarepakets verteilt werden. Unter www.stlinux.com/download finden Sie nähere Informationen. Diese kostenlose und Open Source-Software unterliegt den Bedingungen der GNU General Public License, GNU Library/Lesser General Public License oder anderen verschiedenen und/oder zusätzlichen Copyright-Lizenzen, Hinweisen und Haftungsausschlüssen. Wenn Sie Ihre Rechte unter diesen Lizenzen wissen möchten, sehen Sie bitte in den spezifischen Bedingungen der Lizenzen, Hinweise und Haftungsausschlüsse nach, die Ihnen in einer elektronischen Datei namens „licenses.pdf“ in der Bedienkonsole des Produkts bereitgestellt werden. Um diese Datei zu lesen, benötigen Sie einen Computer mit einem USB-Anschluss und ein Softwareprogramm, das .pdf-Dateien anzeigen kann.

So laden Sie „licenses.pdf“ von der Bedienkonsole Ihres Produkts herunter:

1. Halten Sie die Setup-Taste an der Vorderseite der Bedienkonsole gedrückt, um den Systeminformationsbildschirm anzuzeigen.
2. Stecken Sie ein USB-Laufwerk (es sollte eines mit Ihrem Systempaket mitgeliefert worden sein) an den USB-Anschluss an der Vorderseite der Bedienkonsole.
3. Drücken Sie die OK-Taste auf der Fernbedienung, um die Datei auf das USB-Laufwerk zu kopieren. Dieser Downloadvorgang sollte ungefähr 30 Sekunden dauern. Sie können das USB-Laufwerk anschließend entfernen.
4. Um die Datei „licenses.pdf“ zu lesen, schließen Sie das USB-Laufwerk an einen Computer mit einem USB-Anschluss an, gehen Sie zum USB-Rootverzeichnis und öffnen Sie „licenses.pdf“ mit einem Softwareprogramm, das .pdf-Dateien anzeigen kann.

Wenn Sie eine Kopie des Quellcodes für die Open Source-Softwareprogramme erhalten möchten, die in diesem Produkt enthalten sind, senden Sie bitte eine schriftliche Anfrage an: Licensing Manager, Mailstop 6A2, Bose Corporation, The Mountain, Framingham, MA 01701-9168. Die Bose Corporation sendet Ihnen diesen Quellcode gegen eine Gebühr, die die Kosten abdeckt (zum Beispiel für die Medien, den Versand und die Bearbeitung), zu. Alle oben erwähnten Lizenzen, Hinweise und Haftungsausschlüsse sind in diesem Quellcode reproduziert und verfügbar. Dieses Angebot gilt für eine Zeitdauer von drei (3) Jahren nach dem Datum des Vertriebs dieses Produkts durch die Bose Corporation.





720422-0010

BOSE[®]
Better sound through research[®]

©2014 Bose Corporation, The Mountain,
Framingham, MA 01701-9168 USA
AM720422 Rev. 00