

Bowers & Wilkins

Quickstart

P5 Wireless



Carton contents

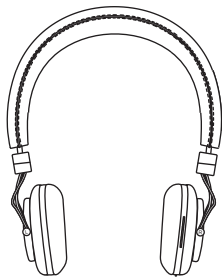

P5 Wireless

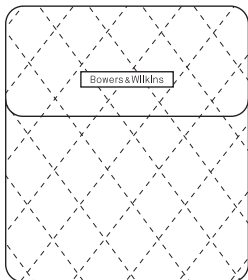

Quilted pouch

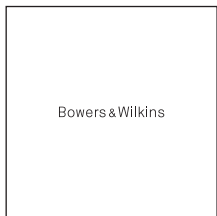

Literature pack



Universal cable



USB charging cable

Controls

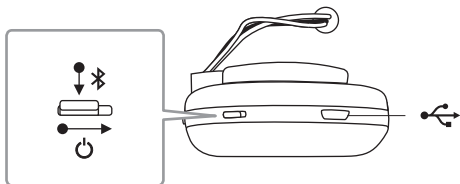
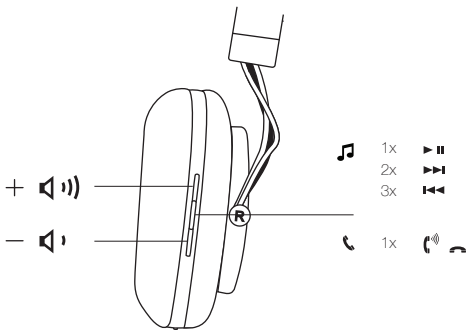

Wearing P5 Wireless

1

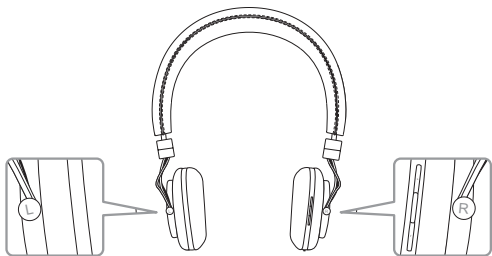

2

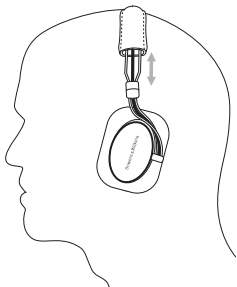

Pairing a *Bluetooth*® device (smartphone, computer or tablet)

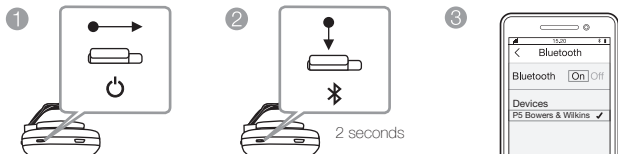

The first device paired with P5 Wireless is the primary device, enabling auto-connection by pressing the *Bluetooth* button. P5 Wireless can also remember up to seven secondary devices. Before you begin ensure *Bluetooth* is enabled on your device.

1. To turn on P5 Wireless slide the combined power/*Bluetooth* button to the right and hold until the indicator illuminates and the power on sound is heard. The indicator will then pulse blue.
2. To enter pair mode press and hold the power/*Bluetooth* button for 2 seconds. The pair mode sound will be heard and the indicator will flash blue.
3. Select P5 Bowers & Wilkins from your device's *Bluetooth* list, enter 0000 if prompted for a code. Once the connection is established the *Bluetooth* indicator will briefly flash and a confirmation sound will play.

Le premier périphérique qui est jumelé avec le P5 Wireless (sans fil) est le "périphérique principal". Sa connexion sera automatique par simple pression sur la touche *Bluetooth*. Le P5 Wireless (sans fil) peut parallèlement mémoriser jusqu'à sept périphériques secondaires. Avant de commencer, assurez vous que la fonction *Bluetooth* soit activée sur votre appareil.

1. Pour activer votre P5 Wireless, faites glisser le bouton marche/arrêt/*Bluetooth* vers la droite et maintenez-le dans cette position jusqu'à ce que la diode s'allume et à ce que le témoin sonore de mise sous tension retentisse. La diode clignote alors en bleu.
2. Pour activer le mode de pairing, appuyez et maintenez enfoncé le bouton marche/arrêt/*Bluetooth* pendant deux secondes. Le témoin sonore de pairing retentit et la diode clignote en bleu.

3. Sélectionnez "P5 Bowers & Wilkins" dans la liste des périphériques *Bluetooth*. Saisissez "0000" si vous devez rentrer un code. Dès que la connexion sera établie, l'indicateur lumineux *Bluetooth* va clignoter rapidement, accompagné d'un message sonore de confirmation.

Das erste mit dem P5 Wireless gekoppelte Gerät ist das Primärgerät. Durch Drücken der *Bluetooth*-Taste wird die Verbindung automatisch hergestellt. Zusätzlich kann der P5 Wireless bis zu sieben Sekundärgeräte speichern. Bevor Sie beginnen, stellen Sie sicher, dass *Bluetooth* auf Ihrem Gerät aktiviert ist.

1. Um den P5 Wireless einzuschalten, schieben Sie die kombinierte *Power/Bluetooth*-Taste nach rechts und halten diese so lange gedrückt, bis die LED aufleuchtet und Sie den Einschaltton hören. Danach leuchtet die LED blau auf.
2. Um den Pairing-Modus (Kopplungsmodus) zu aktivieren, halten Sie die *Power/Bluetooth*-Taste 2 Sekunden lang gedrückt. Sie hören den Pairing-Modus-Ton und die LED beginnt blau zu blinken.
3. Wählen Sie in der *Bluetooth*-Liste Ihres Gerätes P5 Bowers & Wilkins aus. Geben Sie 0000 als Code ein, wenn Sie dazu aufgefordert werden. War die Kopplung erfolgreich, blinkt die *Bluetooth*-LED kurz und zur Bestätigung wird ein Ton abgegeben.

El primer dispositivo sincronizado con los P5 Wireless es el dispositivo primario, que permitirá la conexión automática pulsando el botón *Bluetooth*. Los P5 Wireless también pueden "recordar" hasta siete dispositivos secundarios. Antes de empezar, asegúrese de haber activado la conexión *Bluetooth* en su dispositivo.

1. Para encender los P5 Wireless, deslice el botón combinado de puesta en marcha/*Bluetooth* hacia la derecha y manténgalo así hasta que el indicador se ilumine y se oiga el sonido de encendido. A continuación, el indicador parpadeará en azul.
2. Para emparejar su dispositivo, pulse el botón de puesta en marcha/*Bluetooth* y manténgalo pulsado durante 2 segundos. Se oirá el sonido correspondiente al modo de emparejamiento y el indicador parpadeará en azul.
3. Seleccione P5 Bowers & Wilkins en su lista de dispositivos *Bluetooth* e introduzca 0000 en caso de que se le pida un código. Una vez establecida la conexión, el indicador luminoso *Bluetooth* parpadeará brevemente y se emitirá un sonido de confirmación.

Il primo dispositivo abbinato alla cuffia P5 Wireless diviene il dispositivo primario che verrà in seguito connesso automaticamente premendo il tasto *Bluetooth*. La cuffia può memorizzare fino a sette dispositivi secondari. Prima di iniziare, assicurarsi che sul dispositivo da associare il *Bluetooth* sia attivo.

1. Per accendere P5 Wireless, spostare il pulsante di accensione/attivazione del *Bluetooth* verso destra e tenere premuto finché l'indicatore non si illumina e viene emesso il suono di accensione. A questo punto, l'indicatore inizierà a lampeggiare in blu.
2. Per accedere alla modalità di associazione, tenere premuto per 2 secondi il pulsante di accensione/attivazione del *Bluetooth*. Verrà emesso il suono di attivazione della modalità di associazione e l'indicatore inizierà a lampeggiare in blu.
3. Selezionare P5 Bowers & Wilkins dall'elenco *Bluetooth* sul vostro dispositivo. Se viene richiesto un codice d'accesso, digitare 0000. Una volta stabilita la connessione, l'indicatore *Bluetooth* lampeggia brevemente e viene emesso un suono di conferma.

第一个配对 P5 Wireless 的设备将指定为主设备，按蓝牙键启用自动连接。P5 Wireless 可记住最多七个次要设备。在开始之前，确保蓝牙在设备上已启用。

1. 要打开 P5 Wireless，将电源/蓝牙组合按钮滑动至右侧并按住，直至指示灯亮起并听到电源打开的声音。指示灯随后将闪烁蓝光。
2. 要进入配对模式，按住电源/蓝牙按钮 2 秒钟。这时将听到配对模式的声音，并且指示灯将闪烁蓝光。
3. 从设备的蓝牙列表中选择 P5 Bowers & Wilkins，如提示需输入一个代码，请输入 0000。当建立连接后，蓝牙指示灯将会快速闪烁，并播放确认声音。

P5ワイヤレスとペアリング(機器登録)する1台目の機器を「プライマリー機器」と呼びます。プライマリー機器は、*Bluetooth*ボタンを押すと自動的に接続されます。P5ワイヤレスでは、さらにセカンダリー機器として7台まで機器をペアリングできます。操作を始める前に、ご使用の機器で*Bluetooth*が使用できるかどうか確認してください。

1. P5ワイヤレスをオンにするには、電源/*Bluetooth*ボタンを右側へスライドし、インジケーターが点灯して電源音が鳴るまで長押しします。その後インジケーターが青色にパルス点灯します。
2. ペアリングモードにするには、電源/*Bluetooth*ボタンを2秒間長押しします。ペアリングモード音が鳴り、インジケーターが青色に点滅します。
3. ご使用の機器の*Bluetooth*リストから「P5 Bowers & Wilkins」を選択します。コードを入力する必要がある場合は、「0000」を入力します。接続が完了すると、*Bluetooth*インジケーターが短時間点滅し、確認音が鳴ります。

Charging

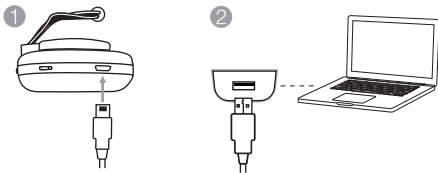

1. Fit the USB charging cable (🔌) to your P5 Wireless.
2. Connect the USB charging cable (🔌) to a powered USB socket; either a computer USB socket, a mains plug USB charger or an in-car charger.

P5 Wireless will flash green while charging, then turn solid green when fully charged.

1. Insérez le câble de chargement (🔌) dans votre P5 Wireless (sans fil).
2. Connectez le câble de chargement USB (🔌) à un chargeur USB, à la prise USB d'un ordinateur, à un adaptateur USB pour prise murale, ou à une prise USB pour allume-cigares.

La diode verte du P5 Wireless (sans fil) va clignoter pendant le chargement, puis s'éclairer de façon continue lorsque le casque sera complètement rechargé.

1. Schließen Sie das USB-Ladekabel (🔌) an den P5 Wireless an.
2. Verbinden Sie das USB-Ladekabel (🔌) mit einer stromführenden USB-Buchse (entweder mit der USB-Buchse an einem Computer, einem USB-Ladegerät oder einem KFZ-USB-Ladegerät).

Während des Ladens blinkt die LED des P5 Wireless grün. Nach Beenden des Ladevorgangs leuchtet sie grün.

1. Inserte el cable de carga USB (🔌) en sus P5 Wireless.
2. Conecte el cable de carga USB (🔌) a una toma USB con alimentación, que puede ser bien una toma USB de un ordenador, bien de un cargador USB, bien de un cargador USB para coche.

Durante la carga, el indicador luminoso de los P5 Wireless parpadeará en verde para pasar a verde estacionario cuando estén completamente cargados.

1. Inserire il cavo USB (🔌) per la ricarica nella presa della cuffia P5 Wireless.
2. Collegare quindi il cavo (🔌) ad una presa USB alimentata di un computer, di un caricabatterie per la rete elettrica oppure di un caricabatterie da auto.

L'indicatore sulla cuffia P5 Wireless lampeggia in verde durante la carica delle batterie e si accende stabilmente terminata la ricarica.

1. 把 USB 充电线 (🔌) 连接到 P5 Wireless。
2. 把 USB 充电线 (🔌) 连接到有源 USB 插座; 如电脑 USB 插口、主电源插头上的 USB 充电器或车载充电器等。

充电时, P5 Wireless 将闪烁绿色, 而完全充满电后, 将亮起绿色。

1. ご使用になるP5ワイヤレスに充電用USBケーブル (🔌) を差し込みます。
2. 充電用USBケーブル (🔌) を、コンピューターのUSBポート、電源プラグ付きUSB充電器、車載充電器のいずれかのUSBポートに接続します。

充電中は、P5ワイヤレスのインジケータが緑色に点滅します。充電が完了すると、インジケータは緑色の点灯に変わります。

User manual

Download the manual from **www.bowers-wilkins.com/P5Wireless/support** for further product information.

Téléchargez le manuel utilisateur **www.bowers-wilkins.fr/P5Wireless/support**

Die Bedienungsanleitung zum Download finden Sie unter **www.bowers-wilkins.de/P5Wireless/support**

Descargue una copia del manual de instrucciones en **www.bowers-wilkins.es/P5Wireless/support**

Per scaricare il manuale completo: **www.bowers-wilkins.it/P5Wireless/support**

如欲获取用户手册和支援, 请浏览**www.bowers-wilkins.cn/P5Wireless/support**

取扱説明書およびサポートに関しては、**www.bowers-wilkins.jp/P5Wireless/support**をご確認ください。

The *Bluetooth*® work mark and logos are registered trademarks owned by Bluetooth SIG, Inc. and any use of such marks by B&W Group Ltd. is under license. Other trademarks and trade names are those of their respective owners.