

# DENON

## DCD-1520AE

SUPER AUDIO CD PLAYER

# Getting Started

ENGLISH

DEUTSCH

FRANÇAIS

ITALIANO

ESPAÑOL

NEDERLANDS

SVENSKA

РУССКИЙ

POLSKI

Erste Schritte/ Mise en route/ Guida introduttiva/ Antes de empezar/ Aan de slag/ Att komma igång/ Начало работы/ Skrócona instrukcja obsługi

# Willkommen



Vielen Dank, dass Sie sich für einen CD-Player von Denon entschieden haben. In dieser Anleitung finden Sie schrittweise Anweisungen für die Einrichtung Ihres CD-Players.

## Wenn bei der Einrichtung Probleme auftreten:

Sofern Sie weitere Hilfe benötigen, wenden Sie sich an den Denon-Kundendienst in Ihrer Nähe.

# Vorbereitung

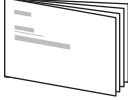
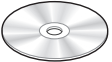
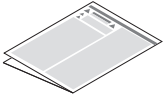
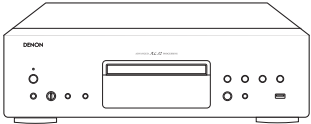
## Verpackungsinhalt

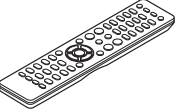
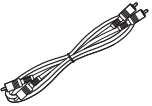
		
Erste Schritte	Bedienungsanleitung	Sicherheitshinweise
		
CD-Player		Netzkabel
		
Batterien R03/ AAA	Fernbedienung	Audiokabel

# Einrichten

Die Einrichtung umfasst sechs Schritte.

- 1** Einsetzen der Batterien in die Fernbedienung
- 2** Anschließen des CD-Players an den Verstärker
- 3** Anschließen des Netzkabels an eine Steckdose
- 4** Einschalten des CD-Players
- 5** Starten der Musikwiedergabe
  - ▶ Wiedergabe von einer CD
  - ▶ Wiedergabe von einem iPod
  - ▶ Wiedergabe von einem USB-Speichergerät
- 6** Wiedergeben von Musik über den Computer oder MAC

## 1 Einsetzen der Batterien in die Fernbedienung

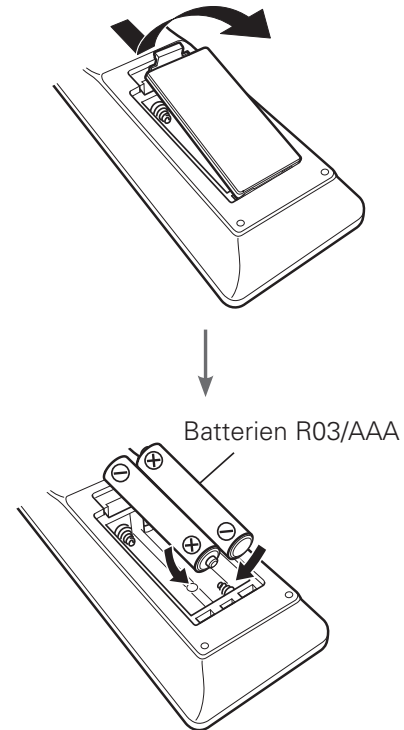

## 2 Anschließen des CD-Players an den Verstärker

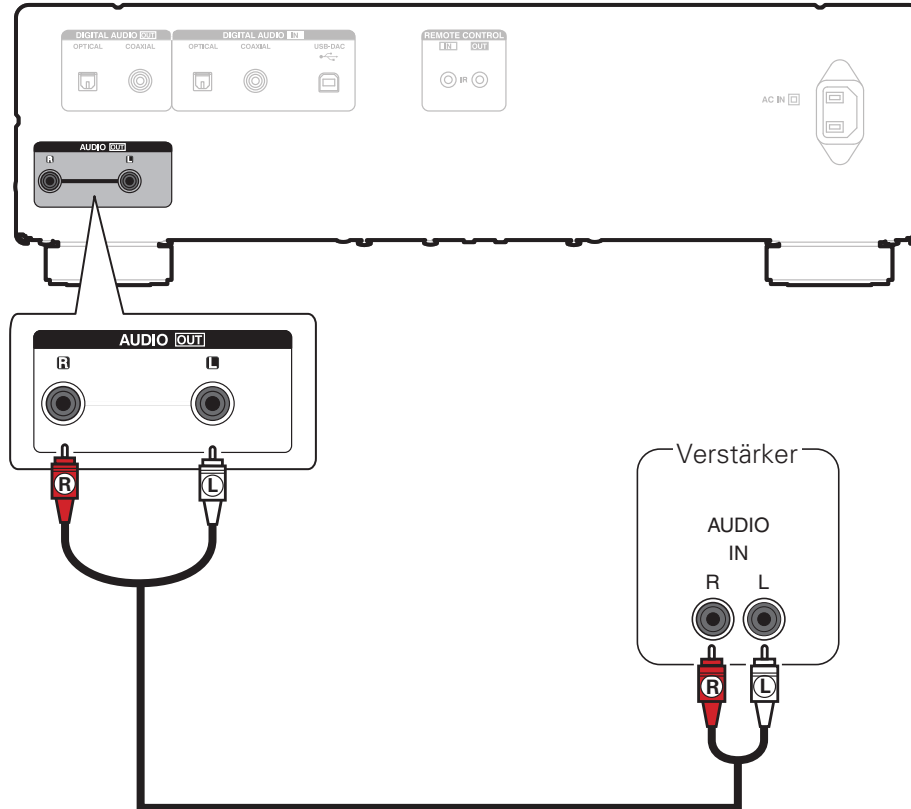

### 3 Anschließen des Netzkabels an eine Steckdose

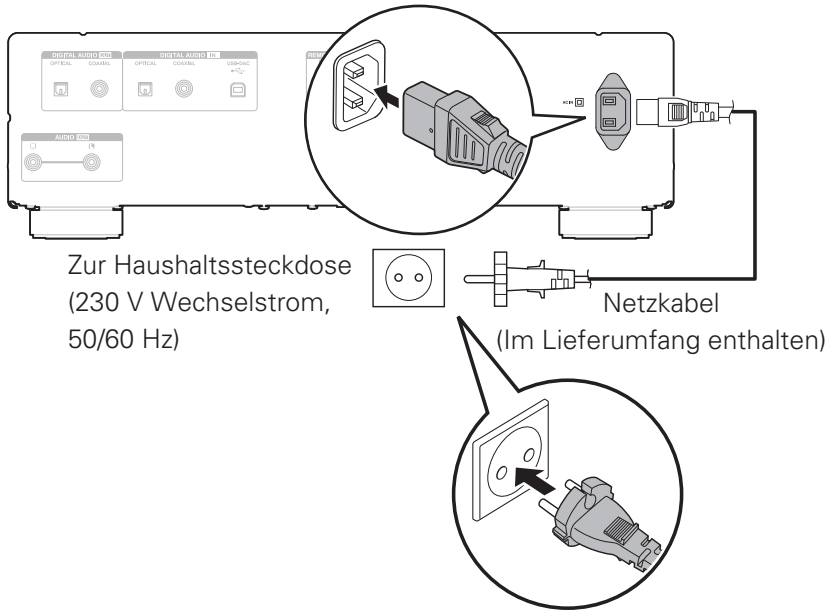

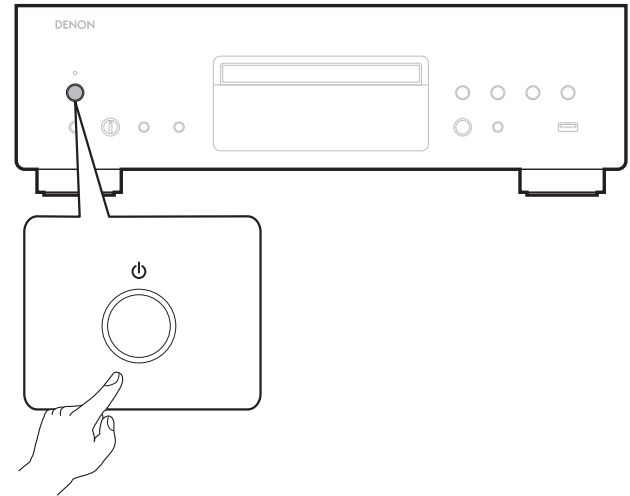

### 4 Einschalten des CD-Players

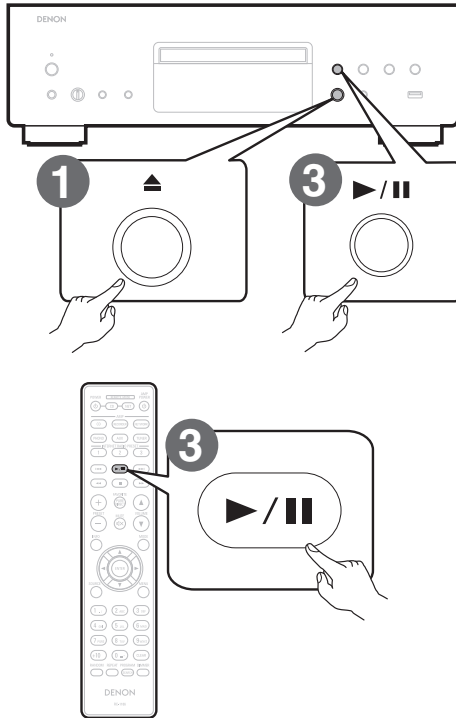

# 5 Starten der Musikwiedergabe

## ► Wiedergabe von einer CD



**1** Drücken Sie , um das Disc-Tablett zu öffnen.

**2** Legen Sie die CD in das Disc-Tablett ein.

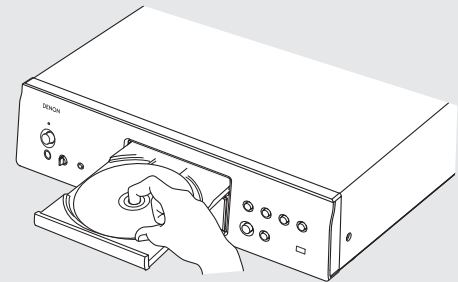

**3** Drücken Sie .  
Die Wiedergabe beginnt.

## ► Wiedergabe von einem iPod

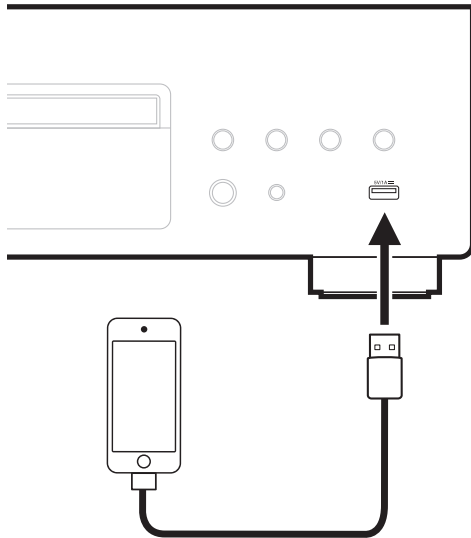

Die Wiedergabe beginnt automatisch, wenn Sie einen iPod anschließen.

## ► Wiedergabe von einem USB-Speichergerät

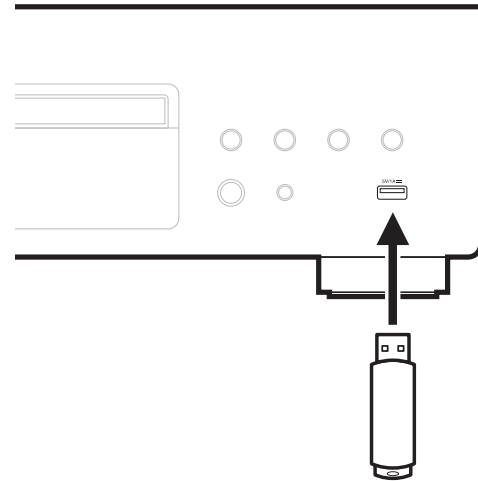

Die Wiedergabe beginnt automatisch, wenn Sie ein USB-Speichergerät anschließen.

# 6 Wiedergeben von Musik über den Computer oder MAC

## ❑ Anschließen an den Computer oder MAC

**1** Laden Sie den Treiber für dieses Gerät von der Denon-Website herunter, und installieren Sie ihn auf dem Computer.

- Damit ein ordnungsgemäßer Betrieb möglich ist, muss vor dem Anschluss an den Computer der erforderliche Treiber installiert werden.
- Wenden Sie sich für Betriebsanweisungen bitte an das Bedienungsanleitung.

**2** Anschließen an den Computer oder MAC.

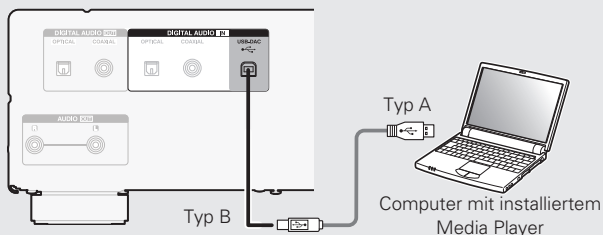

Stecker entsprechend der Form des Anschlusses am angeschlossenen Gerät

**3** Einschalten.

## ❑ Wiedergeben von Audio auf dem Computer oder MAC

**1** Drücken Sie auf **SOURCE**, um die **Eingangsquelle auf "USB-DAC"** festzulegen.

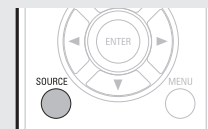

**2** Geben Sie eine Musikdatei unter Verwendung von Musikwiedergabesoftware wie Windows Media Player und iTunes wieder.



Der Typ und die Abtastfrequenz der Musikdatei werden angezeigt.



- Informationen zu den erforderlichen Spezifikationen des Computers finden Sie in der Bedienungsanleitung.



# Bedienungsanleitung

Die mitgelieferte CD-ROM enthält eine Adobe PDF-Version der vollständigen Bedienungsanleitung für den CD-Player. Sie finden in diesem Handbuch weitere Informationen zur Einrichtung und zum Betrieb des CD-Players sowie zu seinen Funktionen.

**1** Legen Sie die Disc in Ihren PC ein.

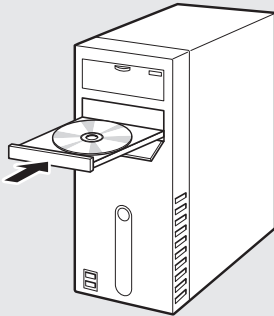

**2** Befolgen Sie die angezeigten Anweisungen oder doppelklicken Sie auf die PDF-Datei.

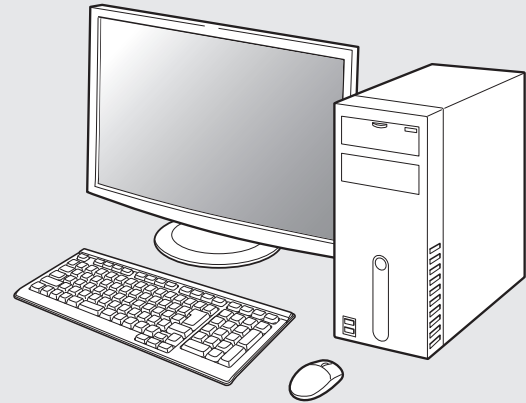

**DENON**

[www.denon.com](http://www.denon.com)

D&M Holdings Inc.  
Printed in China 5411 11071 00AD