

DENON

PMA-720AE / PMA-520AE INTEGRATED AMPLIFIER

Getting Started

Willkommen

Vielen Dank, dass Sie sich für einen Verstärker von DENON entschieden haben. In dieser Anleitung finden Sie schrittweise Anweisungen für die Einrichtung Ihres Verstärkers.

Wenn bei der Einrichtung Probleme auftreten:



Sofern Sie weitere Hilfe benötigen, wenden Sie sich an den DENON-Kundendienst in Ihrer Nähe.

Die Adresse finden Sie in der Verpackung.

* Die Abbildungen in dieser Bedienungsanleitung beziehen sich auf einen PMA-720AE.

Vorbereitung

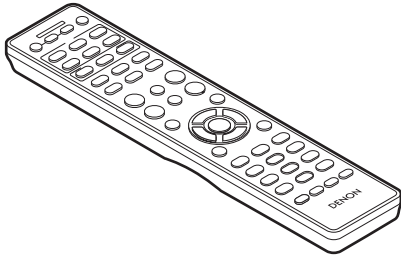
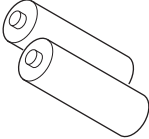
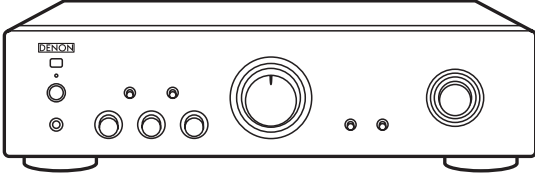
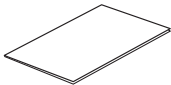
Verpackungsinhalt

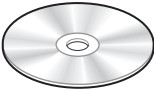
 <p>Fernbedienung</p>	 <p>Batterien R03/AAA</p>	
 <p>Verstärker</p>		
 <p>Sicherheitshinweise</p>	 <p>Erste Schritte</p>	 <p>Bedienungsanleitung</p>

Einrichtungsschritte

Die Einrichtung umfasst sechs Schritte.

- 1** Einsetzen der Batterien in die Fernbedienung
- 2** Anschließen der Lautsprecher an den Verstärker
- 3** Anschließen des CD-Players an den Verstärker
- 4** Anschließen des Netzkabels an eine Steckdose
- 5** Einschalten des Verstärkers
- 6** Starten der Wiedergabe

1 Einsetzen der Batterien in die Fernbedienung

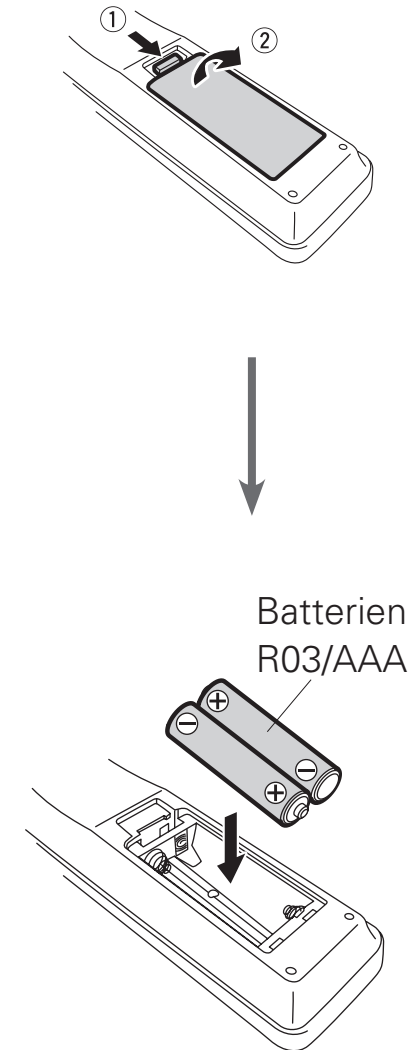

2 Anschließen der Lautsprecher an den Verstärker

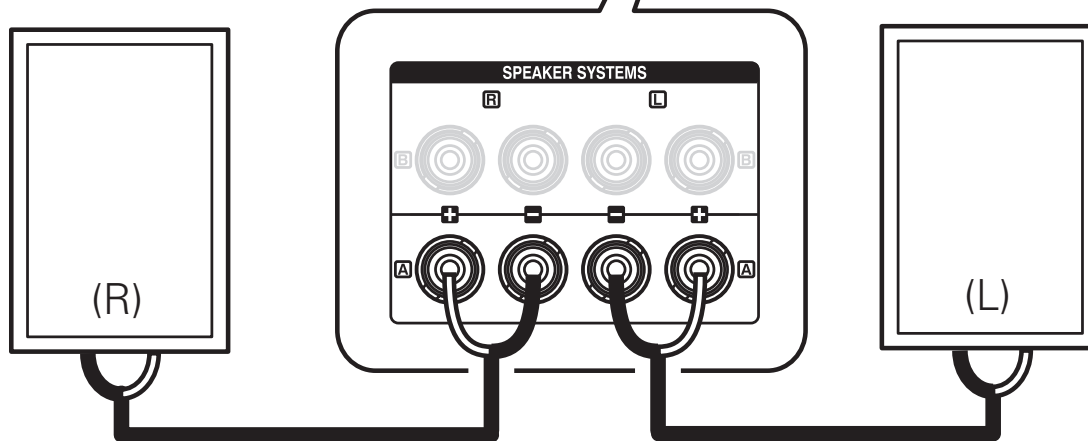
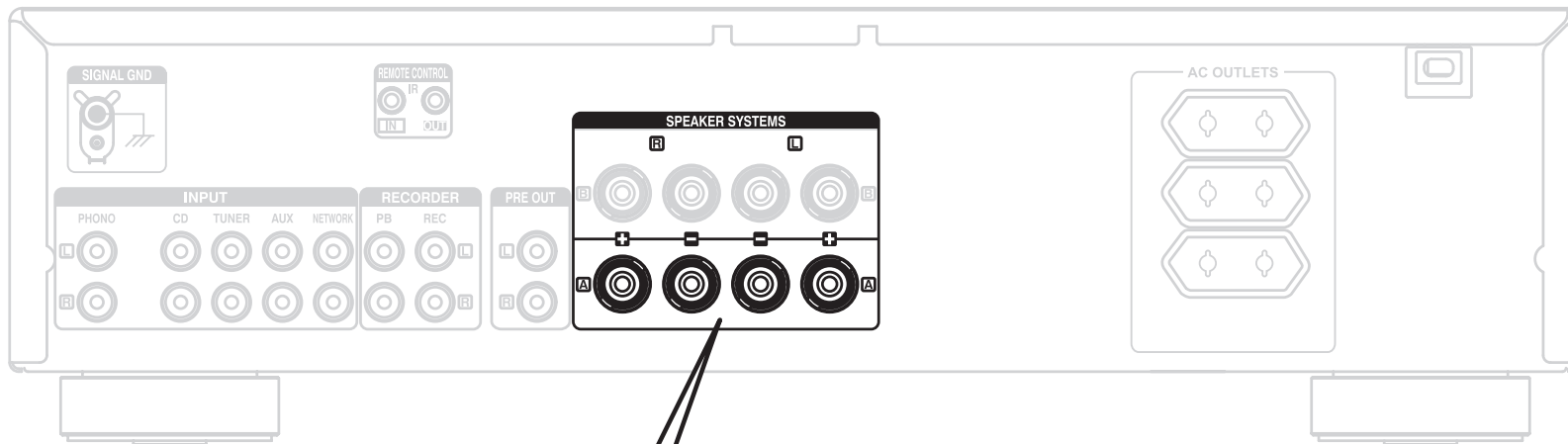

Anschluss der Lautsprecherkabel

- ① Isolieren Sie ca. 10 mm des Lautsprecherkabelendes ab und verzwirbeln Sie das Ende der Ader fest.
- ② Lösen Sie die Lautsprecherklemme.
- ③ Stecken Sie das Kabel in die Anschlussklemme.
- ④ Ziehen Sie die Lautsprecherklemme fest.

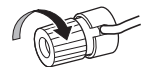
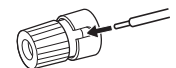

3 Anschließen des CD-Players an den Verstärker

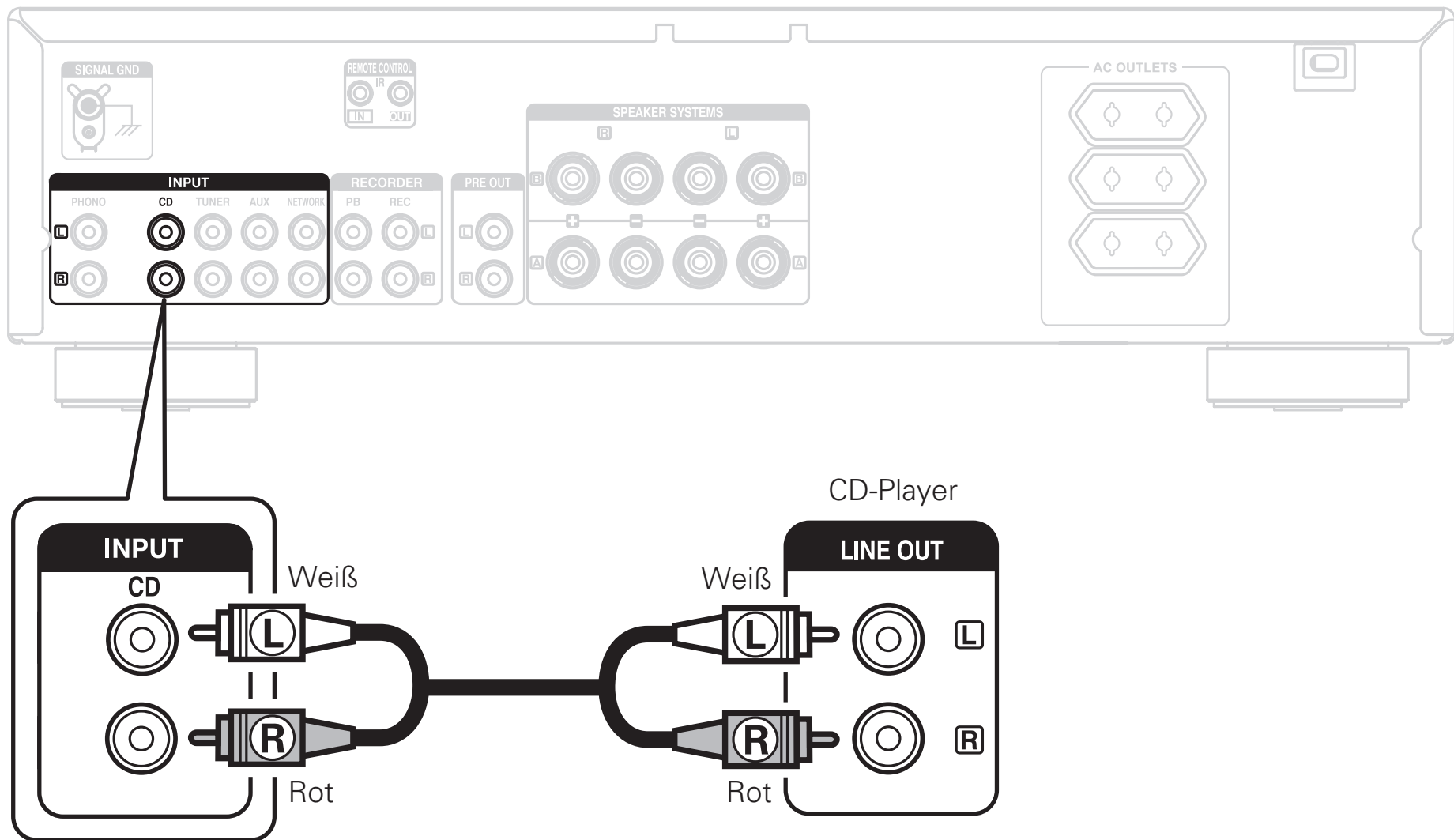

4 Anschließen des Netzkabels an eine Steckdose

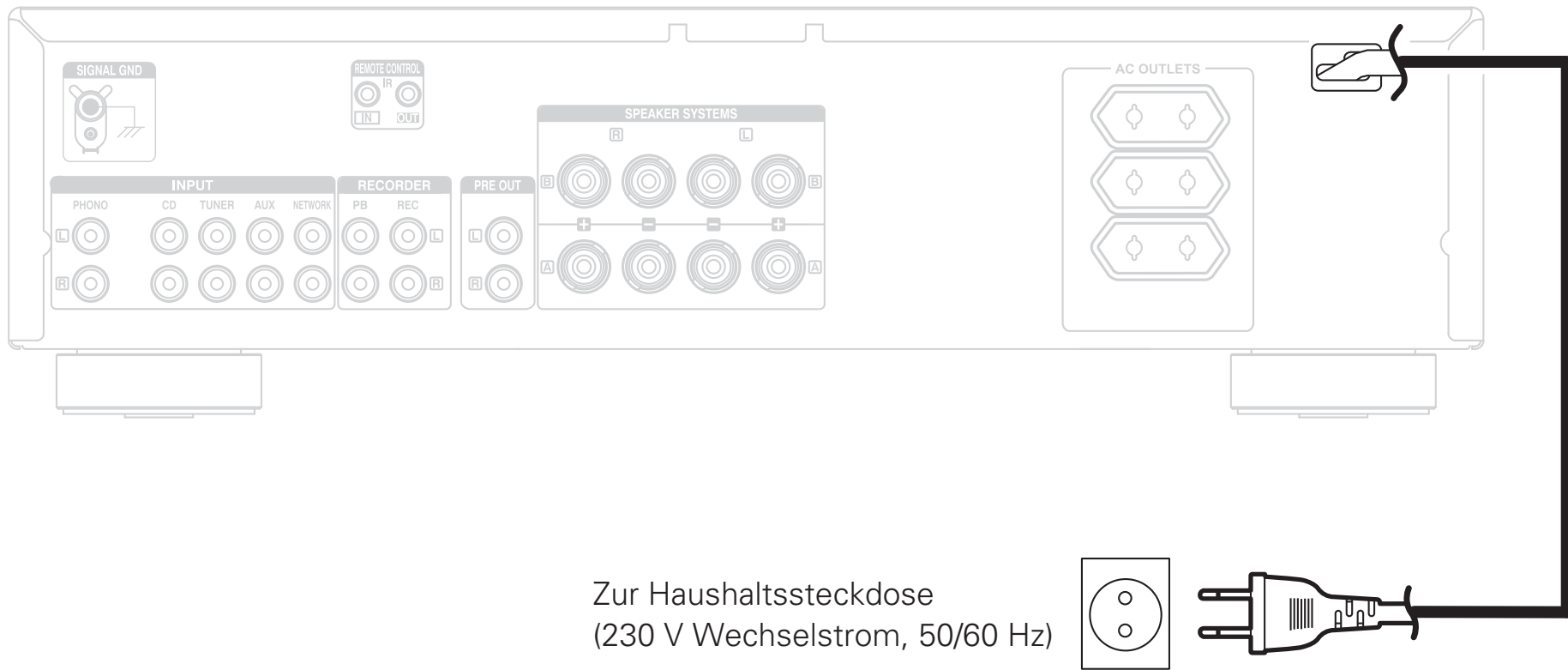

5 Einschalten des Verstärkers

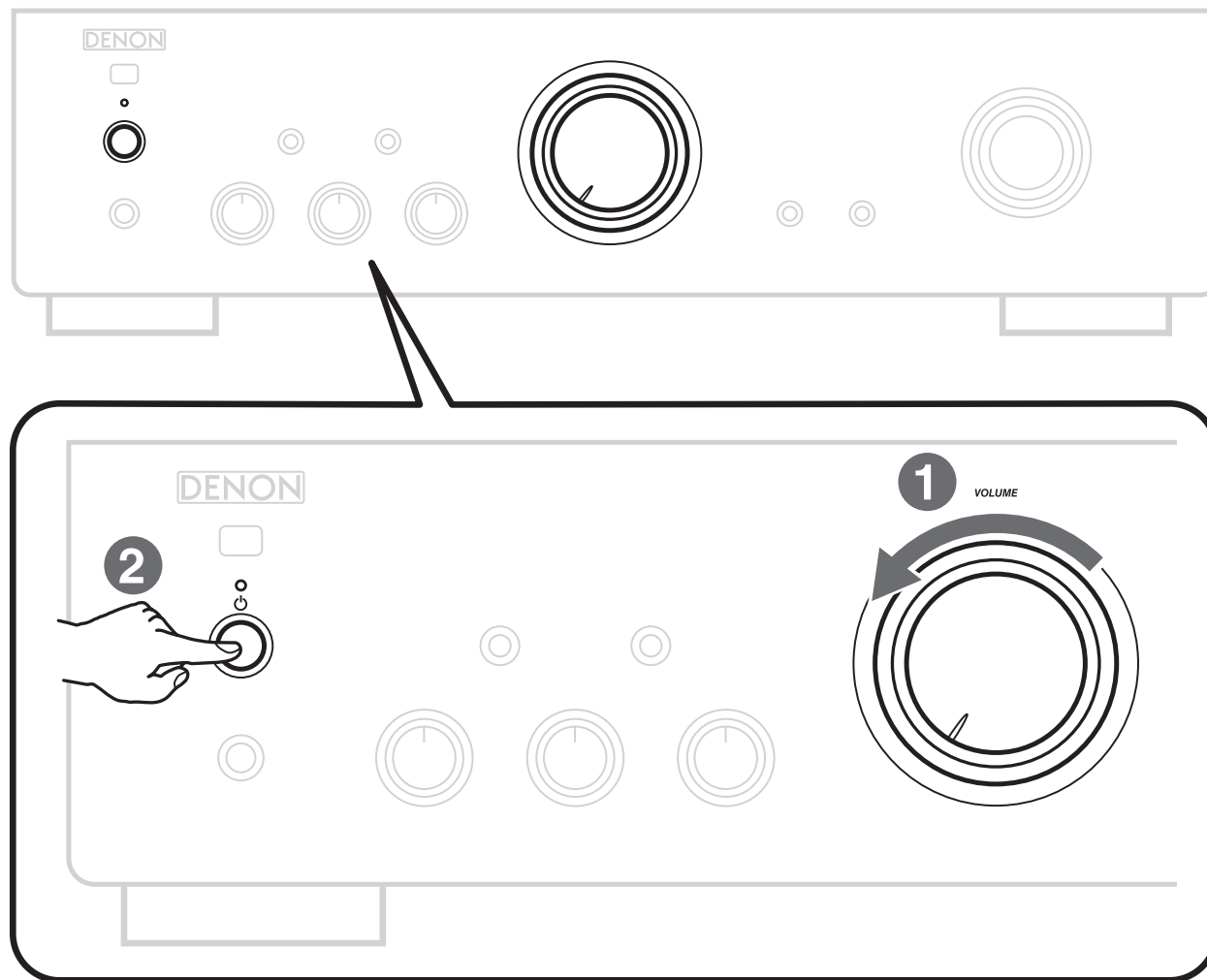

1 Reduzieren Sie die Lautstärke.

2 Drücken Sie den Einschalter.

6 Starten der Wiedergabe

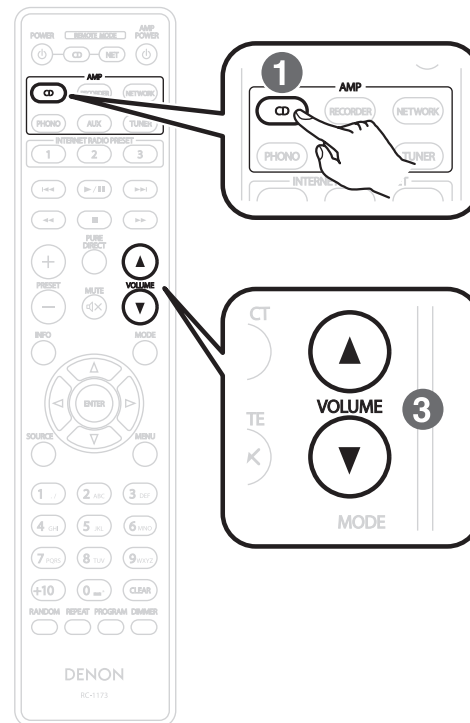
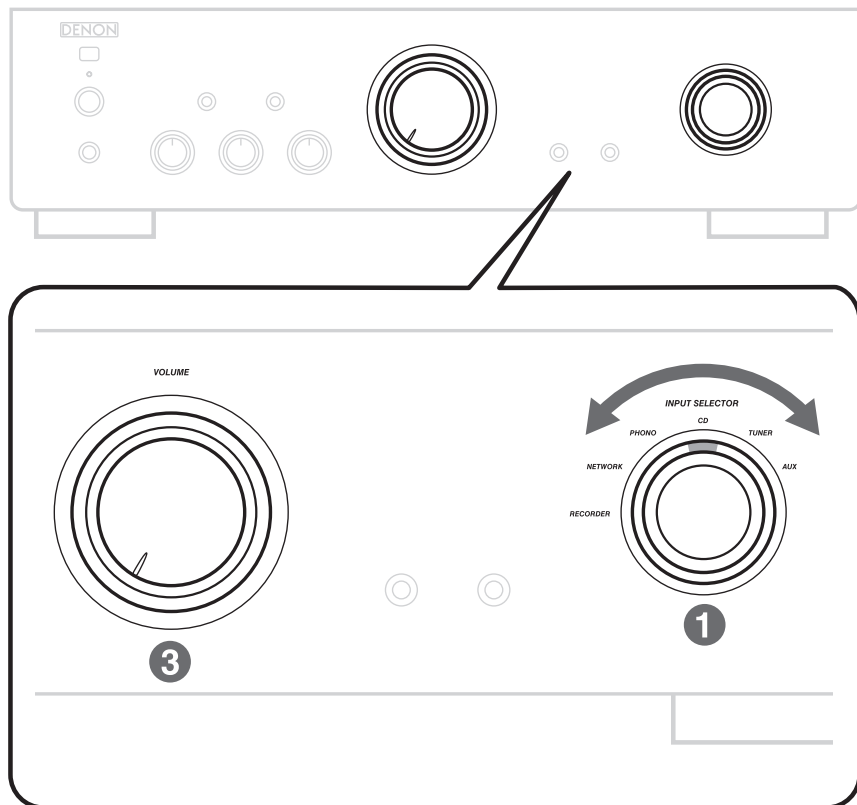

- 1** Legen Sie als Eingangsquelle "CD" fest.
- 2** Starten Sie die Wiedergabe am CD-Player.
- 3** Regulieren Sie die Lautstärke.

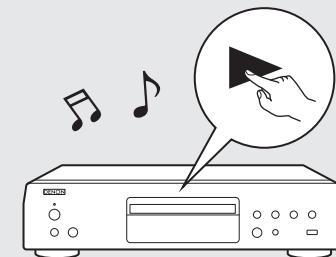

Bedienungsanleitung

Die mitgelieferte CD-ROM enthält eine Adobe PDF-Version der vollständigen Bedienungsanleitung für den Verstärker. Sie finden in diesem Handbuch weitere Informationen zur Einrichtung und zum Betrieb des Verstärkers sowie zu seinen Funktionen.

1 Legen Sie die Disc in Ihren PC ein.

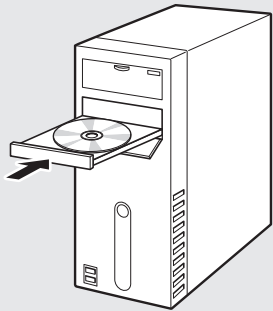

2 Befolgen Sie die angezeigten Anweisungen oder doppelklicken Sie auf die PDF-Datei.

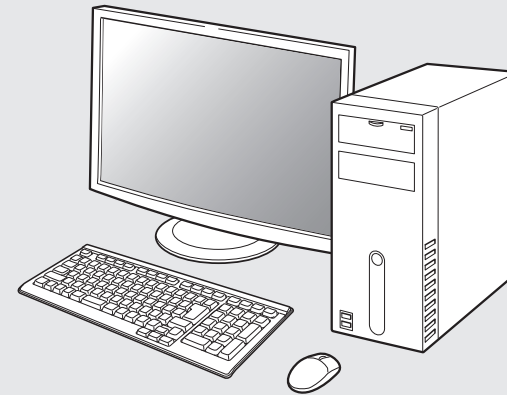

V00

DENON
www.denon.com

D&M Holdings Inc.
Printed in China 5411 10879 00AD