

DENON®

DNP-800NE

NETWORK AUDIO PLAYER

Quick Start Guide

Kurzanleitung / Guide de démarrage rapide / Guida di Avvio Rapido /
Guía de inicio rápido / Snelhandleiding / Snabbstartsguide /
Краткое руководство пользователя / Skrócona instrukcja obsługi

Read Me First....

Bitte zuerst lesen... / Lisez-moi en premier... / Nota preliminare.... /
Lea esto primero.... / Lees mij eerst... / Läs detta först... /
Прочитайте в первую очередь... / Przeczytaj to najpierw....

ENGLISH

DEUTSCH

FRANÇAIS

ITALIANO

ESPAÑOL

NEDERLANDS

SVENSKA

РУССКИЙ

POLSKI

Willkommen







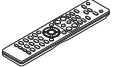

Vielen Dank für Ihre Entscheidung für einen Netzwerk-Audioplayer von Denon. In dieser Anleitung erhalten Sie Schritt-für-Schritt-Anweisungen für die Einrichtung Ihres Netzwerk-Audioplayers.

Bitte senden Sie dieses Gerät nicht an den Händler zurück – bitten Sie um Hilfe. Wenn Sie Hilfe benötigen... :

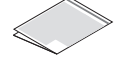
Sofern Sie weitere Hilfe benötigen, wenden Sie sich an den Denon-Kundendienst in Ihrer Nähe.
www.denon.com

Vorbereitung

Verpackungsinhalt

Kurzanleitung		Fernbedienung (RC-1224)	
Sicherheitshinweise		R03/AAA-Batterien	
Warnhinweise Bezüglich Batteries		Audiokabel	
Hinweise zum Radio		IR-Steuerungskabel	
Netzwerk Audio- Player		Externe Antennen für die Bluetooth-/WLAN- Verbindung	

Für die Einrichtung erforderlich

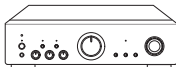
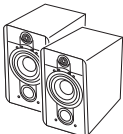
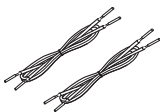
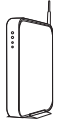
			
Verstärker	Lautsprechersysteme	Lautsprecherkabel	Router

Optional



- Beachten Sie, dass die Abbildungen in diesem Handbuch lediglich der Illustration dienen und von den tatsächlichen Geräten abweichen können.

Wichtig: Externe Antennen

Die abnehmbaren Antennen sind sowohl für die Bluetooth als auch für die WLAN-Netzwerkverbindung erforderlich. Stellen Sie sicher, dass Sie die Antennen anschließen, bevor Sie versuchen, die Bluetooth- oder Wi-Fi-Funktionen des DNP-800NE zu benutzen.

■ Anschließen der externen Antennen für die Bluetooth-/WLAN-Verbindung

Für jede der beiden Antennen gilt:

- ① Platzieren Sie die Antenne gerade oberhalb des Antennenanschlusses in der linken oder rechten oberen Ecke auf der Rückseite des Geräts.
- ② Drehen Sie die Antenne im Uhrzeigersinn, bis sie richtig angeschlossen ist. Überdrehen Sie dabei nicht.
- ③ Drehen Sie die Antenne für einen möglichst guten Empfang nach oben.

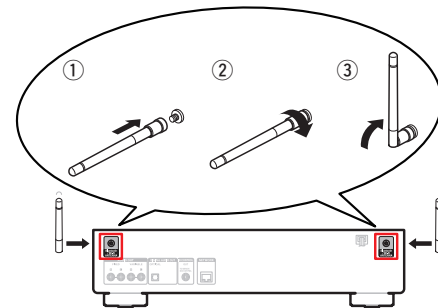

Einrichtungsschritte

Die Einrichtung umfasst sechs Schritte.

- 1** Einsetzen der Batterien in die Fernbedienung
- 2** Anschließen an den Verstärker
- 3** Anschließen des Netzkabels an eine Steckdose
- 4** Stellen Sie eine Verbindung zum Netzwerk her
- 5** Hören Sie Ihre Musik!
- 6** Laden Sie die HEOS App herunter

1 Einsetzen der Batterien in die Fernbedienung

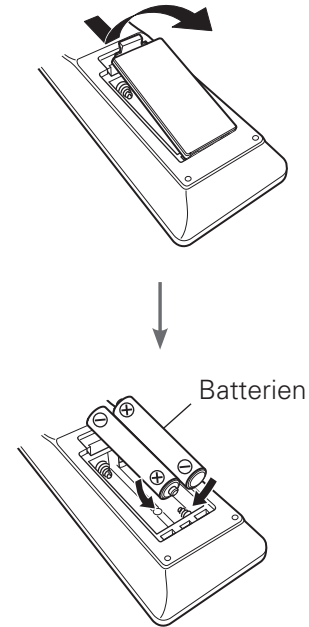

2 Anschließen an den Verstärker

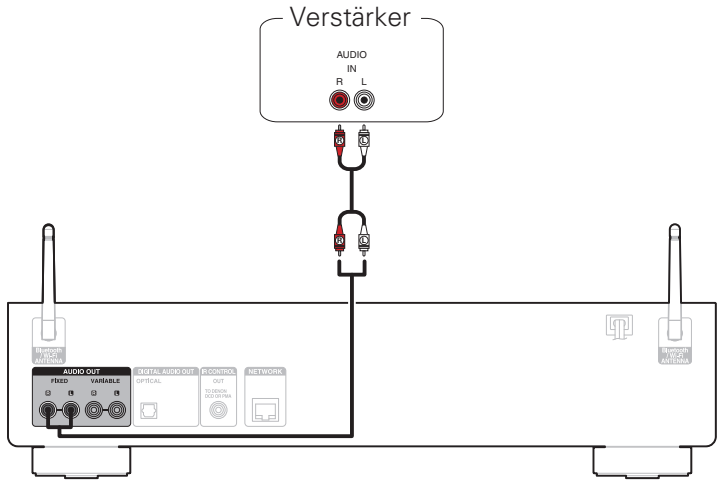

3 Anschließen des Netzkabels an eine Steckdose

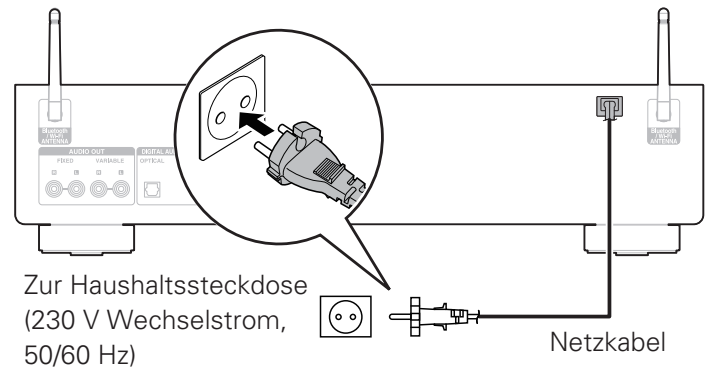

4 Stellen Sie eine Verbindung zum Netzwerk her

Wählen Sie aus einer der folgenden Optionen.

Drahtlos

1 Einschalten.

2 Sprache wählen.
(Es kann einige Minuten dauern, bis die Netzwerkeinstellungen angezeigt werden.)

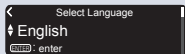

iOS-Gerät
iOS Version 7
oder neuer



3 Stellen Sie sicher, dass Ihr iOS-Gerät mit Ihrem WLAN verbunden ist. Wählen Sie das Netzwerk mit dem Namen "Denon DNP-800NE" in den Einstellungen im Menü WLAN aus.

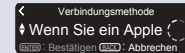

Kein WPS-Router



Wi-Fi-Router

3 Wählen Sie "WLAN-Scan" und warten Sie, während Ihre DNP-800NE nach verfügbaren Netzwerken sucht.

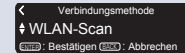

WPS-Router



Wi-Fi-Router

3 Wählen Sie "Mit WPS-Router".

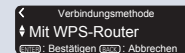

LAN

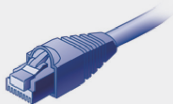

- 1 Schließen Sie ein Netzwerkabel zwischen Ihrem DNP-800NE und Ihrem Router an.
(Kabel nicht enthalten)
- 2 Einschalten.
- 3 Sprache wählen.

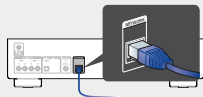

Verbunden!

- 4 Folgen Sie den Anleitungen und tippen Sie auf Weiter.



- 5 Bitte warten Sie, da die Fertigstellung der Verbindung ein paar Minuten dauern kann.
(Das Display der DNP-800NE zeigt den Status der Verbindung an.)

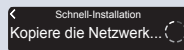

- 4 Wählen Sie Ihren Netzwerknamen.
(Wenn Ihr Netzwerkname nicht angezeigt wird, wählen Sie "Noch einmal suchen".)

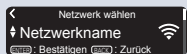

- 5 Geben Sie Ihr Netzwerkpasswort mit den Zifferntasten auf der Fernbedienung ein.

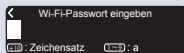

Mit Wi-Fi verbunden!

- 4 Drücken Sie die WPS-Taste auf Ihrem Router. Drücken Sie innerhalb von 2 Minuten die ENTER-Taste.

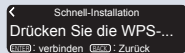

- 5 Bitte warten Sie, da die Fertigstellung der Verbindung ein paar Minuten dauern kann.
(Das Display der DNP-800NE zeigt den Status der Verbindung an.)

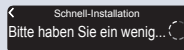

Drücken Sie die ENTER-Taste.

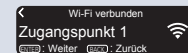

Wenn die Signalstärke Ihres Wi-Fi-Netzwerks schwach ist, drehen Sie zur Verbesserung des Empfangs die Antenne auf der Rückseite Ihres DNP-800NE, oder bewegen Sie Ihren Router näher an den DNP-800NE.

Einstellung der Netzwerk-Steuerung

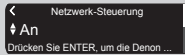

Wählen Sie Netzwerk-Steuerung An, um DNP-800NE über Ihr Smartphone zu steuern, Bluetooth/Apple AirPlay®/HEOS App zu verwenden und einen konstanten Netzwerkzugang aufrechtzuerhalten. Der Stromverbrauch während des Standby-Betriebs ist hierbei etwas höher.

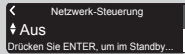

Wählen Sie Netzwerk-Steuerung Aus, um den Stromverbrauch während des Standby-Betriebs zu reduzieren. Sie können Ihre DNP-800NE nicht über Ihr Smartphone einschalten oder Bluetooth/Apple AirPlay/HEOS App verwenden, bis Ihre DNP-800NE manuell eingeschaltet wird und sich mit Ihrem Netzwerk verbindet.

Einstellung für das Auto-Update

- 1 Schaltet das Auto-Update ein, so dass zukünftige Updates automatisch heruntergeladen und installiert werden, sobald sich Ihr DNP-800NE im Standby-Modus befindet.

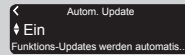

Wählen Sie "Ein", um das Auto-Update einzuschalten.

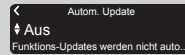

Wählen Sie "Aus", um das Auto-Update auszuschalten.

- 2 Legt die Zeitzone für die Region fest, in dem Sie leben.

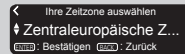

Einstellung der Nutzungsdaten

Um unsere Produkte und unseren Kundenservice zu verbessern, sammelt Denon anonyme Informationen darüber, wie Sie Ihren DNP-800NE verwenden. Denon wird die Informationen, die wir sammeln, niemals an Dritte weitergeben.

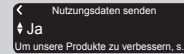

Wählen Sie "Ja", um Informationen über den Betriebszustand dieses Geräts zu senden.

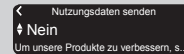

Wählen Sie "Nein", um keine Informationen über den Betriebszustand dieser Einheit zu senden.

Einrichtung abgeschlossen!

5 Hören Sie Ihre Musik!

☐ Musik im Internet-Radio

- 1 Drücken Sie **INTERNET RADIO**.
- 2 Wählen Sie den gewünschten Sender aus und drücken Sie dann **ENTER**.
- 3 Wählen Sie "Jetzt wiedergeben" und drücken Sie **ENTER**.



☐ Musik mit Apple AirPlay

- 1 Öffnen Sie das **Control Center** (iOS 7 und neuer), indem Sie von der **Unterkante** Ihres Bildschirms **nach oben wischen**, und tippen Sie dann auf **AirPlay**.
[Beispiel] iOS 11 
[Beispiel] iOS 9 
- 2 Wählen Sie "Denon DNP-800NE" aus der **AirPlay-Geräteliste**.

- 3 Geben Sie den Titel auf dem **iPhone, iPod touch oder iPad** wieder.

❑ Musik über Bluetooth hören

1 Drücken Sie Bluetooth, um Bluetooth auszuwählen.

Wenn Sie das jeweilige Bluetooth-Gerät zum ersten Mal benutzen, wechselt dieses Gerät automatisch in den Kopplungsmodus, und im Display wird "Bluetooth Kopplungs-Modus" angezeigt.



2 Bluetooth auf Ihrem mobilen Gerät aktivieren.

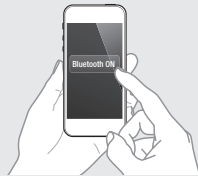

3 Wählen Sie "Denon DNP-800NE" aus der Bluetooth-Gerätesliste auf Ihrem Gerät aus.

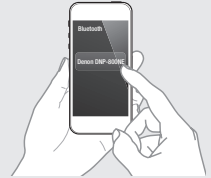

4 Geben Sie über eine beliebige App auf Ihrem Gerät Musik wieder.



- Für die Kopplung mit anderen Bluetooth-Geräten halten Sie Bluetooth auf der Fernbedienung gedrückt, bis "Bluetooth Kopplungs-Modus" auf dem Gerät angezeigt wird.

6 Laden Sie die HEOS App herunter



Mit der HEOS App können Sie Ihren DNP-800NE von überall in Ihrem Haus steuern. Mit HEOS können Sie Musik von vielen Online-Streaming-Diensten oder Ihrer eigenen Musikbibliothek entdecken, durchsuchen und abspielen.



Bedienungsanleitung

- Falls Sie weitere Informationen wünschen, besuchen Sie uns unter www.denon.com
- Im Online-Handbuch finden Sie sonstige Informationen zu den Funktionen und Details zu den Bedienungsmöglichkeiten.
manuals.denon.com/DNP800NE/EU/DE/



Online-Anleitung

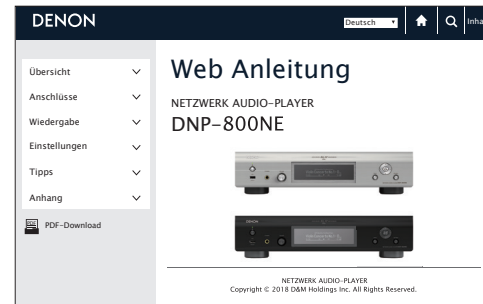

DENON®
www.denon.com

Printed in Vietnam 5411 11668 00AD
Copyright © 2018 D&M Holdings Inc. All Rights Reserved.