Magnat[®]

RV 3

STEREO-RÖHRENVOLLVERSTÄRKER
STEREO TUBE AMPLIFIER



Wichtige Hinweise zur Installation / Garantiekunde

Important notes for installation / warranty card

Mode d'emploi / certificat de garantie

Avvertenze importanti per l'installazione / certificato di garanzia

Notas importantes sobre la instalación / certificado de garantía





Важная информация по установке / гарантия

Ⓚ	3
Ⓜ	8
Ⓕ	13
Ⓜ	18
Ⓔ	23
Ⓜ	28
Gewährleistung / Warranty	35

INHALT

3	Zubehör
3/4	Vor Inbetriebnahme
4	Sicherheitshinweise
4	Entsorgungshinweise
5	Bedienungselemente und Anschlüsse
5	Front Panel
5	Rückseite/Anschlüsse
6	Fernbedienung
6	Inbetriebnahme
7	Röhrentausch
7	Service und technische Probleme
7	Technische Daten

ZUBEHÖR

- | | | | | | | | | |
|----|---------------------|---|----|-----------------------------------|---|----|--------------------------------------|---|
| 1) | Bedienungsanleitung |  | 2) | Fernbedienung |  | 3) | Batterien für Fernbedienung (2x AAA) |  |
| 4) | Netzkabel |  | 5) | Schraubendreher für Fernbedienung |  | | | |

VOR INBETRIEBNAHME

Sehr geehrter Kunde,
vielen Dank, dass Sie sich für den Magnat RV 3 Röhrenverstärker entschieden haben.
Bitte lesen Sie unsere folgenden Hinweise vor Inbetriebnahme des RV 3 genau durch.

WICHTIGE SICHERHEITSHINWEISE

- Bitte die Bedienungsanleitung vor Inbetriebnahme sorgfältig durchlesen und aufbewahren.
- Dieses Gerät ist ausschließlich geeignet für den Betrieb mit 230 V / 50 Hz Wechselspannung.
- Betreiben Sie das Gerät nur bei einer Umgebungs-/Raumtemperatur von 5°C bis 30°C.
- Ein Röhrenverstärker erzeugt viel Abwärme. Sorgen Sie für eine ausreichende Belüftung des Gerätes. Ein Mindestabstand von 10 cm zu Gegenständen seitlich und nach hinten sollte nicht unterschritten werden. Nach oben sollte der Verstärker möglichst frei aufgestellt werden, mindestens jedoch mit einem Abstand von 30 cm zu Gegenständen.
- Legen Sie keine Gegenstände (Zeitschriften, CD/Plattenhüllen o. ä) auf das Gerät.
- Bitte keine Hitzequellen wie Radiatoren, Öfen, offene Flammen oder andere Geräte, die Hitze erzeugen, in die Nähe des Gerätes stellen.
- Das Gerät und die Fernbedienung dürfen weder Tropf- oder Spritzwasser noch Wasser oder hoher Luftfeuchtigkeit ausgesetzt werden.
- Ebenfalls darf das Gerät nicht zum Abstellen von Vasen oder anderen mit Feuchtigkeit gefüllten Behältern benutzt werden.
- Bei Kontakt mit Feuchtigkeit oder Flüssigkeiten sofort den Netzstecker ziehen.
- Reinigen Sie das Gerät nur mit einem trockenen Tuch. Verwenden Sie keine Reinigungsmittel oder chemische Lösungsmittel, da sonst die Oberfläche beschädigt werden könnte.
- Das Netzkabel muss immer betriebsbereit sein. Bei sichtbaren Beschädigungen des Netzkabels darf das Gerät nicht mehr betrieben werden. Ein beschädigtes Kabel darf nicht repariert, sondern muss ausgetauscht werden.
- Netzkabel nicht mit feuchten Händen anschließen oder entfernen.
- Überlassen Sie Wartungs- und Reparaturarbeiten immer qualifiziertem Fachpersonal.
- Wird das Gerät nicht benutzt, ist das Gerät mittels des Netzschalters (POWER) auf der Vorderseite des Gerätes auszuschalten.
- Bei Gewitter bitte den Netzstecker ziehen.
- Das Gerät nur mit einem 3poligen Stromkabel mit Schutzleiter (Erde) anschließen! Dieses gehört zum Originalzubehör. Verwenden Sie nur dieses Originalzubehör zur Stromversorgung oder ein auf Sicherheit geprüftes Stromkabel (z. B. mit TÜV- oder VDE-Zertifikat).

- Die Sicherheitsfunktion des Schutzkontaktsteckers des Stromkabels darf nicht beeinträchtigt werden. Der Schutzkontaktstecker hat zwei Kontakte und zusätzlich einen Schutzleiterkontakt, also insgesamt 3 Kontakte. Der Schutzleiterkontakt ist wichtig für die Betriebssicherheit und muss Kontakt mit dem Schutzleiterkontakt der Steckdose in der Wand haben, die das Gerät mit Strom versorgt. Falls der Schutzkontaktstecker des mitgelieferten Stromkabels nicht zur Steckdose (Stromversorgung) in Ihrem Land passt, beauftragen Sie qualifiziertes Fachpersonal mit dem Austausch des Kabels.



Das Dreieck mit Blitzsymbol warnt den Benutzer, dass innerhalb des Gerätes hohe Spannungen verwendet werden, die gefährliche Stromschläge verursachen können.



Das Dreieck mit Ausrufezeichen macht den Benutzer darauf aufmerksam, dass in der beigefügten Bedienungsanleitung wichtige Betriebs- und Wartungsanweisungen (Reparatur) enthalten sind, die unbedingt beachtet werden müssen.



NICHT ÖFFNEN! GEFAHR DES ELEKTRISCHEN SCHLAGES!

Um die Gefahr von Feuer oder eines elektrischen Schlages zu verringern, darf das Gerät nicht Regen oder Feuchtigkeit ausgesetzt werden.

ACHTUNG!

DIE RÖHREN WERDEN IM BETRIEB SEHR HEISS. DAS BERÜHREN KANN ZU VERBRENNUNGEN FÜHREN.

ENTSORGUNGSHINWEISE

Gemäß der europäischen Richtlinie 2002/96/EC müssen alle elektrischen und elektronischen Geräte über lokale Sammelstellen getrennt entsorgt werden. Bitte beachten Sie die lokalen Vorschriften und entsorgen Sie Ihre Altgeräte nicht mit dem normalen Hausmüll.

Batterie-Entsorgung

Alt-Batterien sind Sondermüll und müssen gemäß den aktuellen Vorschriften entsorgt werden.

BEDIENUNGSELEMENTE UND ANSCHLÜSSE – FRONT PANEL

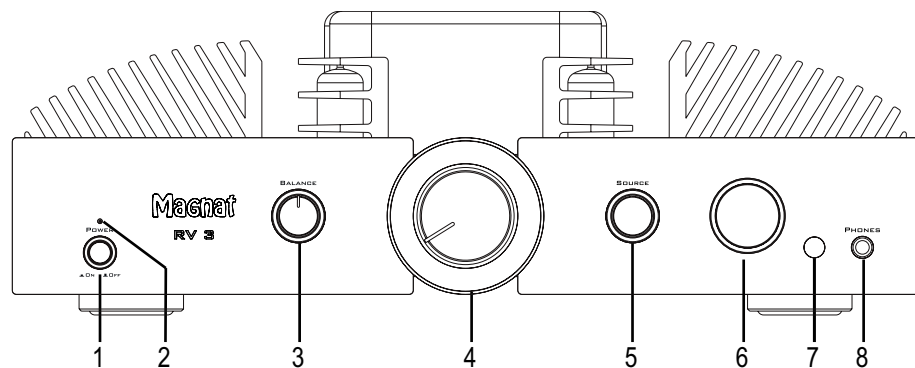

1 Power

Schaltet das Gerät ein. Die LED (2) leuchtet grün. Ist das Gerät ausgeschaltet, wird es völlig vom Stromnetz getrennt. Das bedeutet, dass der RV 3 im ausgeschalteten Zustand keinerlei Strom verbraucht.

3 Balanceregler

Hiermit können Sie den Stereomittelpunkt zwischen den Lautsprechern nach rechts oder links verschieben.

4 Lautstärke

Hiermit können Sie die Gesamtlautstärke der Musikwiedergabe einstellen.

5 Eingangswahlschalter

Schaltet zwischen verschiedenen Audioquellen um:

- **Phono MC:** Plattenspieler mit Moving-Coil-System (MC).
- **Phono MM:** Plattenspieler mit Magnetsystem (MM) oder MC-System mit hohem Ausgangspegel (High Output MC).
- **CD:** CD Spieler.
- **Tuner:** Radioempfangsgerät.
- **Aux:** Weiteres Audiogerät (z. B. MP3-Spieler).

- **Tape:** Tonbandgerät oder Kassettenrecorder.

6 Display

Im Display werden folgende Informationen angezeigt:

- Aufheizphase der Röhren: **WARM UP**
- gewählter Audioeingang: **PHONO MM - PHONO MC - TUNER - CD - AUX - TAPE - LINE**
- Lautstärke erhöhen/verringern
- Lautstärke Stummschaltung: **MUTING**
- Protect-Modus (bei Störungen): **PROTECT**

7 Infrarot-Sensor

Wenn Sie die Fernbedienung benutzen, muss sie auf diesen Sensor ausgerichtet sein.

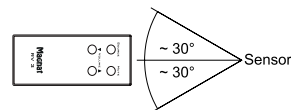

8 Kopfhörer

6,3 mm Stereo-Klinkenausgang für Kopfhörer. Bei Benutzung schalten sich die Lautsprecher aus. Stellen Sie die Lautstärke niedrig, bevor Sie einen Kopfhörer anschließen.

BEDIENUNGSELEMENTE UND ANSCHLÜSSE – RÜCKSEITE / ANSCHLÜSSE

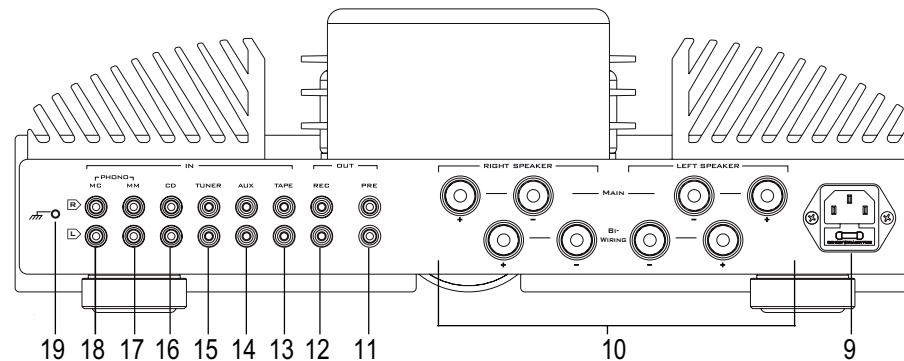

9 Netzanschluss

Zum Anschluss des mitgelieferten Netzkabels. Die Sicherung darf nur von qualifiziertem Servicepersonal gewechselt werden.

10 Lautsprecheranschlüsse

Zum Anschluss eines Stereo-Lautsprecherpaares mit einer Impedanz von 4-8 Ohm unter Beachtung der richtigen Polarität. Siehe auch Seite 6.

ANALOGE CINCH-ANSCHLÜSSE

Zum Anschluss analoger Audiogeräte. Bitte beachten Sie die farbliche Kennzeichnung der Buchsen und Stecker. **Rot** ist immer der rechte Kanal.

11 PRE Out

Vorverstärkerausgang zum Anschluss einer externen Endstufe oder eines aktiven Subwoofers. Der Pegel ist abhängig von der Stellung des Lautstärkereglers.

12 REC Out

Zum Anschluss von Geräten für die analoge Tonaufzeichnung (z. B. Tonbandgerät, Kassettenrecorder). An diesem Ausgang liegt das Signal der gewählten Audioquelle

mit festem Pegel an, also unabhängig von der Stellung des Lautstärkereglers.

13 TAPE Eingang

Anschluss eines Kassettendecks oder Tonbandgerätes.

14 AUX Eingang

Anschluss einer weiteren Audioquelle (z. B. MP3- oder Minidisk-Spieler).

15 TUNER Eingang

Anschluss eines Rundfunkempfangsgerätes.

16 CD Eingang

Anschluss eines CD-Spielers.

17 PHONO MM Eingang

Anschluss eines Plattenspielers mit Magnetsystem (MM) oder MC System mit hohem Ausgangspegel (High Output MC).

18 PHONO MC Eingang

Anschluss eines Plattenspielers mit Moving Coil System (MC).

19 PHONO Masseanschluss

Anschluss der Masseader am Phonokabel, um Brummen zu verhindern.

BEDIENUNGSELEMENTE UND ANSCHLÜSSE – FERNBEDIENUNG

- Vor Benutzung der Fernbedienung müssen die mitgelieferten Batterien (Zubehör Nr. 3) eingesetzt werden:
 - Entfernen Sie mit dem beigefügten Schraubendreher (Zubehör Nr. 5) die Rückseite der Fernbedienung
 - Setzen Sie die Batterien in das Batteriefach ein. Achten Sie dabei auf die richtige Polarität.
 - Verschrauben Sie die Rückseite wieder.
- Sollten sich die Batterien nach längerem Betrieb entleert haben, so wechseln Sie sie bitte aus (Typ AAA).

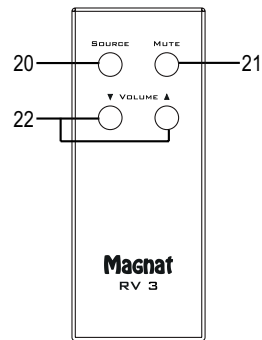

20 Source

Mit dieser Taste können die einzelnen Audio-Eingänge angewählt werden. Der aktive Eingang wird im Display angezeigt.

21 Mute

Mit dieser Taste können Sie den Ton stumm schalten. Ein weiterer Tastendruck schaltet den Ton wieder ein.

22 Volume

Mit dieser Taste können Sie die Lautstärke der Musikwiedergabe anheben (▲) oder absenken (▼).

INBETRIEBNAHME

- Stellen Sie den RV 3 auf eine ebene Unterlage. Beachten Sie die Abstände, die unter „Sicherheitshinweise“ aufgeführt wurden.
 - WICHTIG:** Legen Sie keine Gegenstände (Zeitschriften, CD/Plattenhüllen o.ä) auf das Gerät.
- Schließen Sie Ihre Lautsprecher an.

Single-Wiring:

Das Stereo-Lautsprecherpaar (Impedanz 4 bis 8 Ohm) wird wie folgt auf der Rückseite angeschlossen:

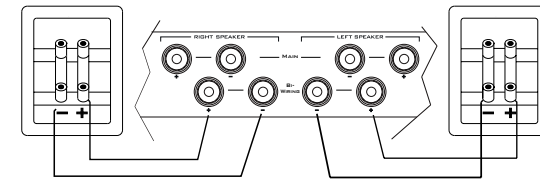

Verwenden Sie nur hochwertige Audio-Lautsprecherkabel mit einem Leiterquerschnitt von min. 1,5 – 2,5 mm². Isolieren Sie die Kabel ca. 10 mm ab und verdrehen Sie die Enden. Lösen Sie nacheinander die Klemmschrauben und stecken die abisolierten Enden in die seitlichen Bohrungen. Ziehen Sie die Klemmschrauben wieder fest an. Auf richtige Polung ist unbedingt zu achten. Sie können auch vorkonfektionierte Kabel mit 4 mm Bananenstecker oder Gabelschuhen verwenden.

Bi-Wiring:

Der RV 3 bietet die Möglichkeit, durch ein zweites Klemmenpaar Lautsprecher im sog. Bi-Wiring-Modus zu betreiben. Das bedeutet, dass der Tiefton- und der Hochtonzweig der Box mit getrennten Kabeln an den Verstärker angeschlossen werden.

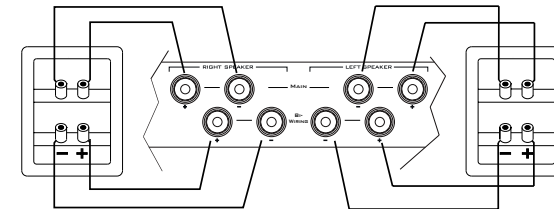

Bitte beachten Sie auch die Bedienungsanleitung der Lautsprecher.

- Schließen Sie Ihre Audioquellen an die analogen Anschlüsse an.
- Schließen Sie auf der Rückseite das beigefügte Netzkabel an, und danach das andere Ende an eine 230 V Steckdose.
- Drehen Sie den Lautstärkeregler nach links auf eine kleine Lautstärke.
- Schalten Sie den RV 3 mit der Power-Taste auf der Front ein.
- Nach der Vorheizphase der Röhren ist das Gerät betriebsbereit.
- Wählen Sie die von Ihnen gewünschte Audioquelle mit dem Eingangswahlschalter.

SCHUTZSCHALTUNG

Um einen größtmöglichen Schutz für den Verstärker und die angeschlossenen Lautsprecher zu gewährleisten, ist der RV 3 mit einer Schutzschaltung ausgerüstet. Sie trennt bei Kurzschluss, Überstrom und DC-Offset die Lautsprecheranschlüsse vom Verstärker. In diesem Fall wird im Display

“PROTECT”

angezeigt. Das Gerät muß vom Netz getrennt und die Ursache festgestellt werden. Überprüfen Sie hierzu zunächst die Verkabelung der Lautsprecher.

Tritt der Fehler erneut auf, wenden Sie sich bitte an eine Fachwerkstatt, und lassen Sie den Verstärker und/oder die Lautsprecher überprüfen.

RÖHRENAUSTAUSCH

Das Gerät verfügt über eine hochwertige Vorverstärkerstufe, die mit zwei Röhren bestückt ist. Die Röhren haben unter normalen Betriebsbedingungen eine sehr lange Lebensdauer (min. 20000 – 50000 Stunden).

Ist ein Austausch der Röhren dennoch notwendig, wenden Sie sich bitte an den qualifizierten Fachhandel.

SERVICE UND TECHNISCHE PROBLEME

Sollten technische Probleme auftreten, wenden Sie sich bitte an Ihren Fachhändler oder an Magnat Audio-Produkte GmbH, Tel.: 02234 807-0.

TECHNISCHE DATEN

Verstärker

Ausgangsleistung:	
Nennleistung	20 Hz – 20 kHz, THD < 1.0%, 4 Ohm 2 x 200 W 20 Hz – 20 kHz, THD < 1.0%, 8 Ohm 2 x 150 W
Impulsleistung	1 kHz, 4 Ohm 2 x 350 W

Frequenzgang:

CD/Tuner/Aux/Line/Tape	5 Hz – 110 kHz (-3 dB) 20 Hz – 20 kHz (+/-0.1 dB)
Phono	20 Hz – 20 kHz (+/-0.2 dB) Subsonic-Filter: 16 Hz, 18 dB/Oktave

Geräuschspannungsabstand:

CD/Tuner/Aux/Line/Tape	110 dB (A)
Phono MM	90 dB (A)
Phono MC	78 dB (A)

Eingangsempfindlichkeit/-Impedanz:

CD/Tuner/Aux/Line/Tape	600 mV / 100 kOhm
Phono MM	3 mV / 47 kOhm
Phono MC	0,3 mV / 470 Ohm

Bestückung:

Vorverstärker:	2 x 12AU7 / ECC 82
----------------	--------------------

Abmessungen (BxHxT):

Hauptgerät:	434 x 155 x 360 mm
Hauptgerät inkl. Bedienelementen und Anschlussklemmen:	434 x 155 x 410 mm
Fernbedienung:	40 x 100 x 16 mm

Gewicht: 19,5 kg

Sonstiges

Netzspannung: 230 VAC / 50 Hz

Leistungsaufnahme: Maximal 350 W

Technische Änderungen vorbehalten.

Für weitere Informationen besuchen Sie bitte unsere Webseite: <http://www.magnat.de>.

TABLE OF CONTENTS

8	Accessories
8/9	Before starting
9	Safety precautions
9	Instructions for disposal
10	Operational elements and connections
10	Front panel
10	Rear/connections
11	Remote control
11	Initial Operation
12	Tube replacement
12	Service and technical problems
12	Specifications

ACCESSORIES

- 1) Instruction manual
- 2) Remote control
- 3) Batteries for remote control (2x AAA)
- 4) Mains cable
- 5) Screwdriver for the remote control

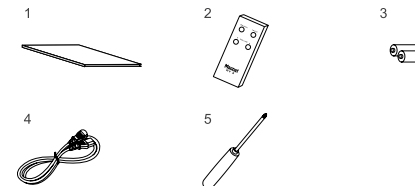

BEFORE STARTING

Dear customer,

Thank you for choosing the Magnat RV 3 valve amplifier.

Please read the following information carefully before starting to use the RV 3.

IMPORTANT SAFETY PRECAUTIONS

- Please read the instruction manual carefully before use and keep it in a safe place.
- This device is only intended for use with 230 V/50 Hz AC voltage.
- Only operate the device at an ambient/room temperature between 5°C and 30°C.
- A valve amplifier generates a lot of waste heat. Make sure there is sufficient ventilation for the device. There must be a minimum gap of 10 cm between objects to the side and to the rear. The area above the amplifier should be as free as possible, however there should be a clear gap of at least 30 cm to other objects.
- Do not place any objects on top of the device (magazines, CD/record cases, etc.).
- Please do not position any sources of heat, such as radiators, ovens, naked flames or other devices that generate heat in close proximity to the device.
- The device and the remote control should not be exposed to dripping or splash water or high levels of humidity.
- No objects filled with liquids, such as vases, shall be places on the unit.
- In the event of contact with moisture or liquids remove the mains adapter immediately.
- Only clean the device using a dry cloth. Do not use any cleaning agents or chemical solvents when cleaning, as these could damage the surface of the device.
- The mains cable must always be operational. The device should not continue to be operated if there is visible damage to the mains cable. A damaged cable should not be repaired, but must be replaced.
- Do not connect or remove the mains cable with damp hands.
- Always refer to a qualified specialist for any maintenance or repair work.
- If the device is not used, it should be switched off at the mains.
- Please remove the mains plug in the event of thunderstorms.
- Only connect the device using a 3-pin power cable with ground wire (earth)! This is part of the original accessories. Only use this original accessory for the power supply or a power cable that has been examined with regards to its safety (e.g. with a TÜV or VDE certificate).
- The safety function of the power cable's earthed plug should not be impaired in any way. The earthed plug has two contacts as well as a protective earth contact (i.e. a total of 3 contacts). The protective earth contact is important for operational safety and it must be in contact with the protective earth contact of the wall socket which supplies the device with electricity. If the earthed plug of the supplied power cable is not applicable with the socket (power supply) in your country, please refer to a qualified technician to exchange the cable.



This symbol warns the user that high voltage is used within the device which can result in electric shock.



This symbol makes the user aware that there are important notes in the enclosed instruction manual which must be observed.



WARNING: DO NOT OPEN! RISK OF ELECTRIC SHOCK!
To reduce the risk of fire or electric shock, do not expose this unit to rain or moisture.

ATTENTION!

THE TUBES BECOME VERY HOT DURING OPERATION. BODILY CONTACT CAN RESULT IN BURNS.

INSTRUCTIONS FOR DISPOSAL

In accordance with European Directive 2002/96/EC all electrical and electronic appliances must be disposed of separately via local collection points. Please observe the local regulations and do not dispose of your old appliances with normal household waste.

Battery disposal

Old batteries are hazardous waste and must be disposed of in accordance with current regulations.

OPERATIONAL ELEMENTS AND CONNECTIONS – FRONT PANEL

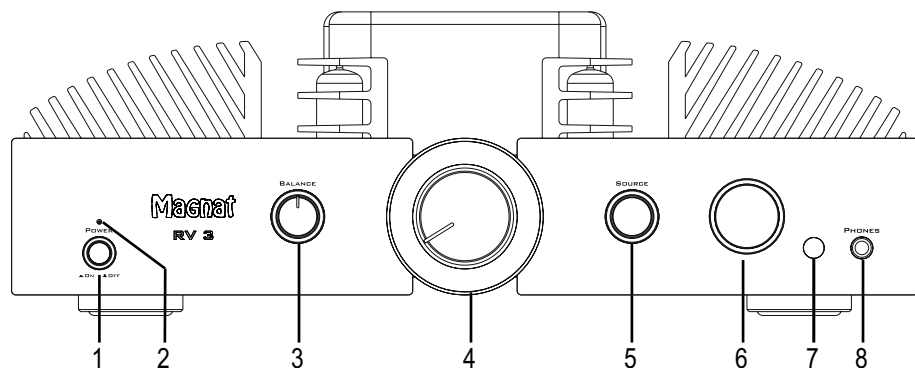
**1 Power**

Switches the device on. The LED (2) illuminates green. If the device is switched off, it is completely disconnected from the mains supply. This switched off state means that the RV 3 does not consume any electricity at all.

3 Balance control

For adjusting the stereo balance between the speakers to the right or to the left.

4 Volume

For adjusting the overall volume of the music.

5 Input selector switch SOURCE

Switches between different audio sources:

- **Phono MC:** Record players with Moving Coil System (MC).
- **Phono MM:** Record players with a magnet system (MM) or MC system with high output level (high output MC).
- **CD:** CD player.
- **Tuner:** Radio reception device.
- **Aux:** Other audio device (e.g. MP3 player).
- **Tape:** Tape or cassette recorder.

6 Display

The following information is indicated in the display:

- Heating phase of the tubes: **WARM UP**
- Selected audio input
PHONO MM - PHONO MC - TUNER - CD - AUX - TAPE - LINE
- Increasing/decreasing volume
- Volume muting: **MUTING**
- Protect-Mode (in the event of malfunctions):
PROTECT

7 Infrared sensor

When using the remote control it must be aimed at this sensor.

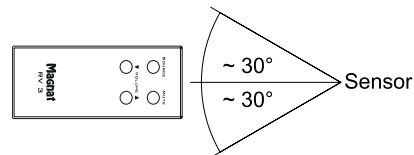
**8 Headphones**

6.3 mm stereo output jack for headphones. The speakers are deactivated when this jack is used. Set the volume to a low level before connecting headphones.

OPERATIONAL ELEMENTS AND CONNECTIONS – REAR / CONNECTIONS

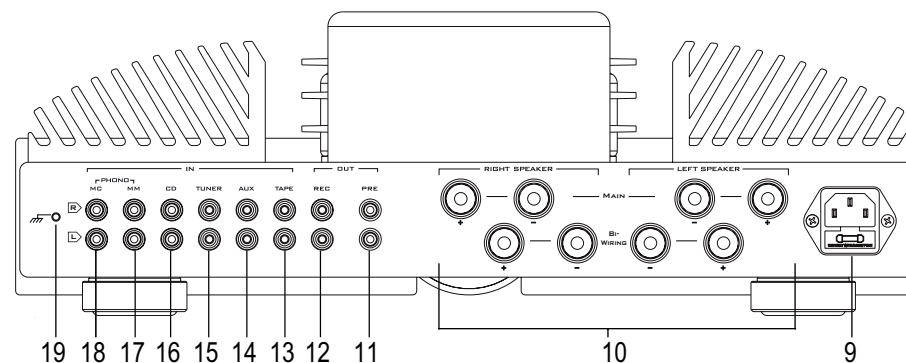
**9 Mains connection**

For connecting the supplied mains cable. The safety fuse should only be changed by qualified service personnel.

10 Speaker terminals

For the connection of stereo speakers with an impedance rating of 4-8 ohms (the correct polarity must be taken into account). (See also page 11.)

ANALOGUE RCA CONNECTIONS

For connecting analogue audio devices. Please observe the coloured marking of the sockets and connectors. Red is always the right channel.

11 PRE Out

Preamplifier output for connecting an external power amplifier or a powered subwoofer. The output level depends on the position of the volume knob.

12 REC Out

For connecting devices for analogue sound recording (e.g. tape recorder). The signal for the selected audio source with

fixed level applies for this output, i.e. it is independent of the position of the volume knob.

13 TAPE input

For the connection of a cassette deck or tape recorder.

14 AUX input

Connection of another audio source (e.g. MP3 or Minidisc player).

15 TUNER input

Connection of a radio reception device.

16 CD input

Connection of a CD player.

17 PHONO MM input

Connection of a record player with a magnet system (MM) or MC system with high output level (high output MC).

18 PHONO MC input

Connection of a record player with Moving Coil System (MC).

19 PHONO earth connection

Connection of the phono cable's earth wire in order to prevent humming.

OPERATIONAL ELEMENTS AND CONNECTIONS – REMOTE CONTROL

- Before using the remote control you will need to insert the supplied batteries (accessory No. 3):
 - Use the supplied screwdriver (accessory No. 5) to remove the rear of the remote control.
 - Insert the batteries into the battery compartment. When doing this pay attention to the correct polarity of the batteries.
 - Replace the rear and tighten the screws.
- If the batteries have run out after prolonged use, please replace them (type AAA).

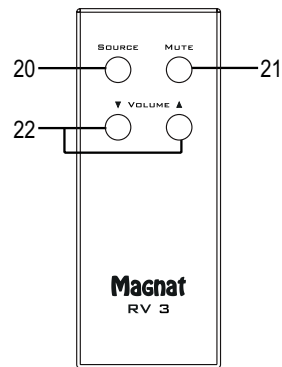

20 Source

This button enables direct selection of the individual audio inputs. The active input is indicated in the display.

21 Mute

You can mute the sound using this button. The sound can be reactivated by pressing this button again.

22 Volume

Increases (▲) or decreases (▼) the volume.

INITIAL OPERATION

- Place the RV 3 on an even surface. Observe the relevant clearance gaps as specified under „Important safety instructions“.
- IMPORTANT:** Do not place any objects on top of the device (magazines, CD/record cases, etc.).
- Connect your speakers:

Single Wiring:

The stereo speakers (impedance of 4 to 8 ohms) are connected to the rear as follows:

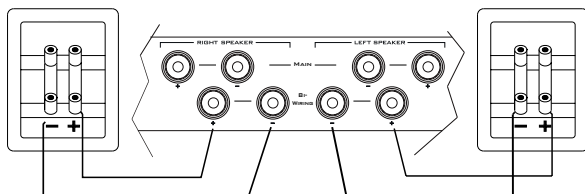

Only use high-quality audio speaker cables with a conductor cross section of min. 1.5 - 2.5 mm². Strip approx. 10 mm from the cables and twist the ends. Loosen the terminal screws one after the other and insert the stripped ends into the holes. Re-tighten the terminal screws. Make sure you pay attention to the correct polarity. You can also use prefabricated cables with 4mm banana plugs or forked fittings.

Bi Wiring:

The RV 3 offers the opportunity to operate speakers in a bi-wiring mode by using a second terminal pair. This means that the woofer and tweeter elements of the speaker are connected to the amplifier with separate cables.

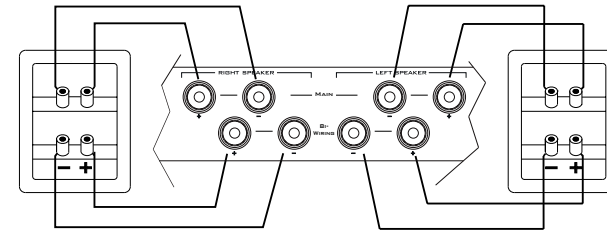

Also observe the operating instructions for the speakers you are using.

- Connect your audio sources to the analogue connections.
- Connect the supplied mains cable to the rear and then insert the other end into a 230V socket.
- Turn the volume knob to the left to a low volume setting.
- Switch on the RV 3 using the power button on the front panel.
- When the tubes have heated up the device is ready for use.
- Select your desired audio source using the input selector switch.

PROTECTIVE CIRCUIT

To ensure maximum protection for the amplifier and the connected speakers the RV 3 is equipped with a protective circuit. In the event of a short circuit, overcurrent or DC offset it separates the speaker outputs from the amplifier. In this case “**PROTECT**” is indicated in the display. The device must be disconnected from the power supply and the cause of the malfunction determined. Start by checking the wiring of the speakers. If the malfunction occurs again, please contact a specialist and get the amplifier and/or the speakers checked.

TUBE REPLACEMENT

The device has a high quality preamplifier stage which is equipped with two tubes. The tubes have a very long service life when used under normal operating conditions (min. 20,000-50,000 hours).

If it is necessary to replace the tubes, please refer to a specialist dealer.

SERVICE AND TECHNICAL PROBLEMS

If you should encounter any technical problems, please contact your specialist dealer or Magnat Audio-Produkte GmbH, Tel.: 02234807-0.

SPECIFICATIONS**Amplifier:**

Power output:

Rated power	20 Hz – 20 kHz, THD < 1.0%, 4 Ohm	2 x 200 W
	20 Hz – 20 kHz, THD < 1.0%, 8 Ohm	2 x 150 W
Peak power	1 kHz, 4 Ohm	2 x 350 W

Frequency response :

CD/Tuner/Aux/Line/Tape	5 Hz – 110 kHz (-3 dB)
	20 Hz – 20 kHz (+/- 0.1 dB)
Phono	20 Hz – 20 kHz (+/- 0.2 dB)
	Subsonic filter: 16 Hz, 18 dB/octave

Signal to noise ratio:

CD/Tuner/Aux/Line/Tape	110 dB (A)
Phono MM	90 dB (A)
Phone MC	78 dB (A)

Input sensitivity/impedance:

CD/Tuner/Aux/Line/Tape	600 mV / 100 kOhm
Phono MM	3 mV / 47 kOhm
Phone MC	0.3 mV / 470 Ohm

Fitted with:

Preamplifier: 2 x 12AU7 / ECC 82

Dimensions (wxhxd):

Main device:	434 x 155 x 360 mm
Main device incl. operational elements/connecting terminals:	434 x 155 x 410 mm
Remote Control:	40 x 100 x 16 mm

Weight: 19.5 kg

Miscellaneous

Mains voltage: 230 VAC / 50 Hz

Electricity consumption: Max. 350 W

Subject to technical change.

For further information please visit our website: <http://www.magnat.de>.

SOMMAIRE

- 13 Accessoires**
- 14/15 Avant la mise en marche**
 - 15 Consignes de sécurité
 - 15 Consignes d'élimination
- 16 Éléments de commande et connexions**
 - 16 Panneau frontal
 - 16 Face arrière/connexions
 - 17 Télécommande
- 17 Mise en marche**
- 18 Remplacement des tubes**
- 18 Service and technical problems**
- 18 Caractéristiques techniques**

ACCESSOIRES

- 1) Manuel d'instruction
- 2) Télécommande
- 3) Piles pour la télécommande (2x AAA)
- 4) Câble secteur
- 5) Tournevis pour télécommande

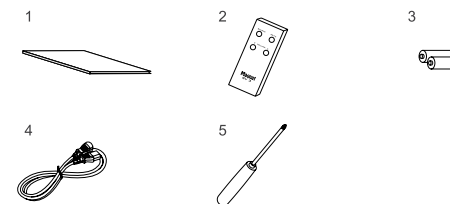

AVANT LA MISE EN MARCHÉ

Cher client,

Nous vous remercions d'avoir opté pour l'amplificateur à tubes RV 3 de Magnat.

Avant de mettre en marche votre RV 3, veuillez lire attentivement les consignes suivantes.

CONSIGNES DE SECURITE IMPORTANTES

- Avant l'utilisation de l'appareil, lisez attentivement la notice d'utilisation et conservez-la.
- Cet appareil est exclusivement conçu pour une utilisation avec une tension alternative de 230 V / 50 Hz.
- Utilisez uniquement l'appareil à une température ambiante comprise entre 5°C et 30°C.
- Un amplificateur à tubes produit beaucoup de chaleur dissipée. Veillez à ce que l'appareil soit suffisamment aéré. Garantisiez un écartement minimum de 10 cm avec des objets situés sur les côtés de l'appareil ainsi qu'à l'arrière de l'appareil. Dans la mesure du possible, la face supérieure de l'amplificateur doit rester dégagée, le cas échéant avec un écartement minimum de 30 cm avec d'éventuels objets.
- Ne posez pas d'objets sur l'appareil (journaux, boîtiers de CD/pochettes de disques, etc.).
- Ne placez pas de sources de chaleur, telles que des radiateurs, des poêles, des flammes nues ou d'autres appareils produisant de la chaleur, à proximité de l'appareil.
- L'appareil et la télécommande ne doivent être exposés ni aux gouttes d'eau et projections d'eau ni à l'eau ni à une humidité de l'air importante.
- Ne posez jamais des vases ou d'autres récipients contenant des liquides sur l'appareil.
- En cas de contact avec un milieu humide ou liquide, retirez l'adaptateur secteur immédiatement.
- Nettoyer l'appareil avec un chiffon sec uniquement. Ne pas utiliser d'agents nettoyants ou de solvants chimiques, ceux-ci pouvant endommager la surface de l'appareil.
- Le cordon d'alimentation doit toujours être en état de fonctionner. Ne pas continuer à utiliser l'appareil en cas de dommage visible sur le câble secteur. Un câble endommagé ne doit pas être réparé mais doit être remplacé.
- Ne pas brancher ou débrancher le cordon d'alimentation avec les mains humides.
- Toujours demander conseil à un spécialiste pour tout travail de maintenance ou de réparation.
- En cas de non utilisation, éteindre l'appareil à l'aide de l'interrupteur d'alimentation.
- En cas d'orage, débranchez le cordon d'alimentation.
- Branchez l'appareil uniquement à l'aide d'un câble d'alimentation tripolaire doté d'un conducteur de protection (terre) ! Celui-ci fait partie des accessoires d'origine. Utilisez uniquement cet accessoire pour alimenter l'appareil en courant ou un câble électrique certifié conforme en matière de sécurité (par ex. certifié TÜV ou VDE).
- La fonction de sécurité du connecteur de mise à la terre du câble électrique ne doit pas être entravée. Le connecteur de mise à la terre possède deux contacts et un contact de conducteur de protection, c'est-à-dire au total 3 contacts. Le contact du conducteur de protection est important pour la sécurité de fonctionnement et doit être en contact avec le contact du conducteur de protection de la prise murale qui alimente l'appareil en courant.

Si le connecteur de mise à la terre du câble électrique fourni avec l'appareil ne peut pas être branché aux prises électriques (alimentation en courant) de votre pays, demandez à du personnel spécialisé et qualifié de remplacer le câble.



Ce symbole avertit l'utilisateur que l'appareil est traversé par des tensions élevées pouvant entraîner des décharges électriques dangereuses.



Ce symbole indique à l'utilisateur de l'appareil que la notice d'utilisation jointe avec l'appareil contient des consignes importantes devant impérativement être respectées.



ATTENTION! NE PAS OUVRIR, RISQUE D'ÉLECTROCUTION!

Afin de réduire les risques d'incendie ou de décharge électrique, ne pas exposer cet appareil à la pluie ou à l'humidité.

LORSQUE L'APPAREIL EST EN MARCHÉ, LES TUBES DEVIENNENT TRÈS CHAUDS ET RISQUENT DE PROVOQUER DES BRÛLURES AU CONTACT DE LA PEAU.

INSTRUCTIONS POUR LA MISE AU REBUT

Conformément à la directive européenne 2002/96/CE, tous les appareils électriques et électroniques usagés doivent être triés et déposés dans des points de collecte locaux. Veuillez respecter les réglementations locales et ne pas jeter vos appareils usagés avec les déchets ménagers.

Mise au rebut de la pile

Les piles usagées sont des déchets dangereux et doivent être mises au rebut conformément aux réglementations en vigueur.

ELEMENTS DE COMMANDE ET CONNEXIONS – PANNEAU FRONTAL

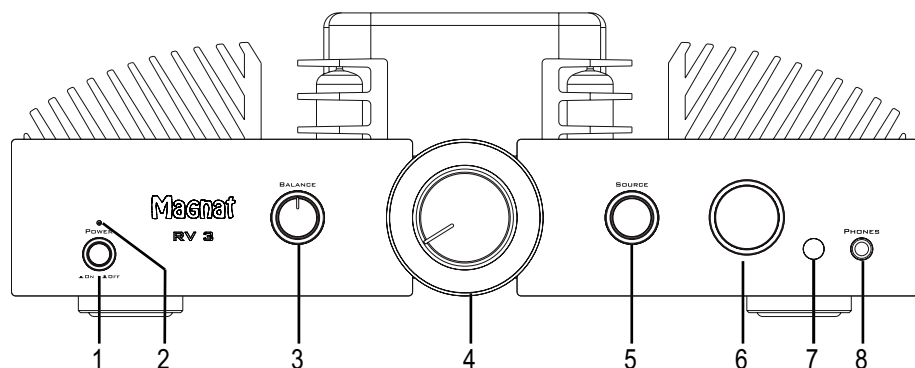
**1 Power**

Permet de mettre en marche l'appareil. La LED (2) clignote de couleur verte. Si l'appareil est éteint, ce bouton permet de le couper entièrement du réseau électrique. C'est-à-dire que le RV 3 ne consomme pas de courant lorsqu'il est éteint.

3 SOURCE (sélecteur d'entrée)

Permet de commuter entre différentes sources audio:

- **Phono MC:** tourne-disque à système à cadre mobile (MC).
- **Phono MM:** tourne-disque à système magnétique (MM) ou à système à cadre mobile doté d'une sortie de haut niveau (High Output MC).
- **CD:** lecteur de CD.
- **Tuner:** récepteur radio.
- **Aux:** autre appareil audio (par ex. lecteur MP3).
- **Tape:** magnétophone ou lecteur de cassettes.

4 Volume sonore

Permet de régler le volume sonore général de la restitution audio.

5 Bouton de réglage de la balance

Permet de déplacer le son stéréo vers la gauche ou vers la droite.

6 Écran

Les informations suivantes sont affichées à l'écran:

- Phase de chauffage des tubes: WARM UP
- Entrée audio sélectionnée: PHONO MM - PHONO MC - TUNER - CD - AUX - TAPE - LINE
- Augmenter/réduire la volume
- Volume sourdine: MUTING
- Mode Protect (en cas de perturbations): PROTECT

7 Capteur infrarouge

Si vous souhaitez utiliser la télécommande, celle-ci doit être orientée vers le capteur.

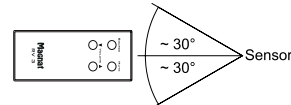
**8 Casque**

Sortie jack stéréo 6,3 mm pour casque. Lorsque cette sortie est utilisée, les haut-parleurs sont désactivés. Baissez le volume sonore avant de brancher un casque à cette sortie.

ELEMENTS DE COMMANDE ET CONNEXIONS – FACE ARRIERE/CONNEXIONS

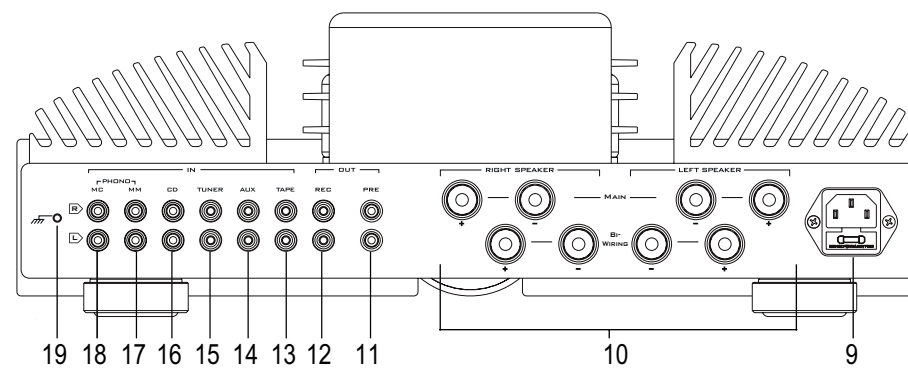
**9 Prise secteur**

Permet de brancher le cordon d'alimentation fourni avec l'appareil. Le fusible peut uniquement être remplacé par du personnel de maintenance qualifié.

10 Prises pour haut-parleurs

Permettent de brancher une paire de haut-parleurs stéréo d'une impédance de 4 à 8 ohms. Respecter la bonne polarité. Voir également page 16.

PRISES CINCH ANALOGIQUES

Permettent de raccorder des appareils audio analogiques. Respectez le marquage de couleur des prises et des connecteurs. La couleur rouge correspond toujours au canal de droite.

11 PRE Out

Sortie préamplificateur pour brancher un amplificateur de puissance ou un caisson subwoofer actif. Le niveau dépend de la position du régulateur de volume.

12 REC Out

Permet de brancher des appareils d'enregistrement analogique (par ex. magnétophone ou lecteur de cassettes).

Le signal de la source audio sélectionnée est présent à cette sortie avec un niveau fixe, c'est-à-dire indépendant de la position du bouton de réglage du volume sonore.

13 Entrée TAPE

Permet de raccorder une platine à cassettes ou un magnétophone.

14 Entrée AUX

Permet de raccorder une autre source audio (par ex. un lecteur MP3 ou Minidisc).

15 Entrée TUNER

Permet de raccorder un récepteur radio.

16 Entrée CD

Permet de raccorder un lecteur de CD.

17 Entrée PHONO MM

Permet de raccorder un tourne-disque à système magnétique (MM) ou à système à cadre mobile doté d'une sortie de haut niveau (High Output MC).

18 Entrée PHONO MC

Permet de raccorder un tourne-disque à système à cadre mobile (MC).

19 Mise à la terre PHONO

Permet de raccorder le fil de masse du câble Phono afin d'éviter les bourdonnements.

ELEMENTS DE COMMANDE ET CONNEXIONS – TELECOMMANDE

- Avant d'utiliser la télécommande, les piles livrées avec l'appareil (accessoire n° 3) doivent être mises en place:
 - À l'aide du tournevis fourni avec l'appareil (accessoire n° 5), dévissez la face arrière de la télécommande.
 - Mettez en place les piles dans le compartiment des piles. Veillez à la bonne polarité.
 - Revissez la face arrière.
- Si les piles se sont vidées après une utilisation prolongée de l'appareil, remplacez-les (type AAA).

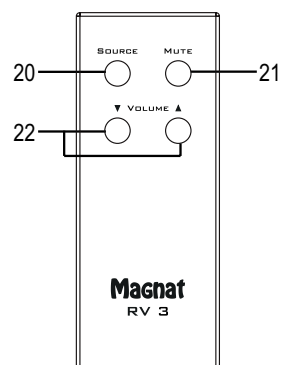

20 Source

Cette touche permet de sélectionner directement les entrées audio. L'entrée active est affichée à l'écran.

21 Mute

Cette touche permet de mettre en sourdine l'appareil. Le son est réactivé en appuyant une nouvelle fois sur cette touche.

22 Volume

Augmente (▲) ou réduit (▼) le volume sonore.

MISE EN MARCHÉ

- Posez le RV 3 sur une surface plane. Respectez les écartements spécifiés dans les „Consignes de sécurité importantes „
- **IMPORTANT:** Ne posez pas d'objets sur l'appareil (journaux, boîtiers de CD/pochettes de disques, etc.).
- Raccordez vos haut-parleurs:

Mono-câblage:

La paire de haut-parleurs stéréo (impédance comprise entre 4 et 8 ohms) est connectée sur la face arrière de la manière suivante:

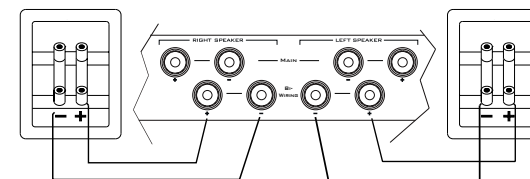

Utilisez uniquement des câbles audio pour haut-parleurs de haute qualité possédant une section de conducteur d'au moins 1,5 - 2,5 mm². Dénudez les câbles sur env. 10 mm et torsadez les extrémités. Dévissez l'une après l'autre les vis des bornes et insérez les extrémités dénudées dans les alésages latéraux. Resserrez les vis des bornes. Respectez impérativement la bonne polarité.

Vous pouvez également utiliser des câbles confectionnés au préalable avec des fiches banane de 4 mm ou des godets à fourche.

Bi-câblage:

Grâce à sa deuxième paire de bornes, le RV 3 permet d'utiliser des haut-parleurs en bi-câblage. C'est-à-dire que les voies graves et aigues de l'enceinte sont raccordées à l'amplificateur par des câbles séparés.

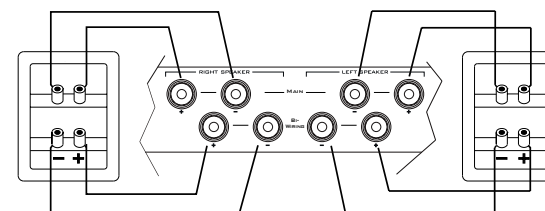

Tenez également compte de la notice d'utilisation des haut-parleurs utilisés.

- Raccordez vos sources audio aux prises analogiques.
- Branchez sur la face arrière le câble d'alimentation fourni avec l'appareil puis l'autre extrémité du câble à une prise de 230 V.
- Tournez le bouton de réglage du volume vers la gauche pour baisser le volume sonore.
- Mettez en marche le RV 3 à l'aide de la touche Power située sur le panneau frontal.
- Après la phase de chauffage des tubes, l'appareil est prêt à fonctionner.
- Sélectionnez la source audio souhaitée à l'aide du sélecteur d'entrée.

CIRCUIT PROTECTEUR

Afin de garantir la meilleure protection de l'amplificateur et des haut-parleurs raccordés, le RV 3 est doté d'un circuit protecteur. En cas de court-circuit, de surintensité et de DC-offset, il coupe les sorties haut-parleurs de l'amplificateur. "PROTECT" est alors affiché à l'écran. L'appareil doit être débranché de la prise secteur et l'origine de la coupure doit être déterminée. Pour cela, vérifiez d'abord le branchement des haut-parleurs. Si le défaut apparaît à nouveau, adressez-vous à un atelier spécialisé et faites contrôler l'amplificateur et/ou les haut-parleurs.

REPLACEMENT DES TUBES

L'appareil dispose d'un étage préamplificateur de haute qualité doté de deux tubes. Dans des conditions d'utilisation normales, les tubes ont une très longue durée de vie (au moins 20000-50000 heures).

Si le remplacement des tubes est nécessaire, adressez-vous à votre revendeur spécialisé.

SERVICE ET PROBLEMES TECHNIQUES

Si des problèmes techniques font leur apparition, adressez-vous à votre revendeur spécialisé ou à Magnat Audio-Produkte GmbH, tél. : +49 (0) 2234807-0.

CARACTERISTIQUES TECHNIQUES

Amplificateur

Puissance de sortie:

Puissance nominale	20 Hz – 20 kHz, THD < 1.0%, 4 Ohm	2 x 200 W
	20 Hz – 20 kHz, THD < 1.0%, 8 Ohm	2 x 150 W
Puissance d'impulsion:	1 kHz, 4 Ohm	2 x 350 W

Réponse en fréquence:

	5 Hz – 110 kHz (-3 dB)
	20 Hz – 20 kHz (+/- 0,1 dB)
Phono	20 Hz – 20 kHz (+/- 0,3 dB)
	Filtre subsonique: 16 Hz, 18 dB par octave

Ecart signal/bruit:

CD/Tuner/Aux/Line/Tape	110 dB (A)
Phono MM	90 dB (A)
Phono MC	78 dB (A)

Sensibilité / impédance d'entrée:

CD/Tuner/Aux/Line/Tape	600 mV / 100 kOhm
Phono MM	3 mV / 47 kOhm
Phono MC	0,3 mV / 470 Ohm

Equipement:

Préamplificateur: 2 x 12AU7 / ECC 82

Dimensions (LxHxP):

Appareil principal:	434 x 155 x 360 mm
Appareil principal, éléments de commande et bornes de raccordements inclus:	434 x 155 x 410 mm
Télécommande:	40 x 100 x 16 mm

Poids:

19,5 kg

Divers

Tension secteur: 230 VAC / 50 Hz

Consommation de courant : Max. 350 W

Sous toutes réserves de modifications techniques.

Pour obtenir de plus amples informations, consultez notre site Internet à l'adresse suivante: <http://www.magnat.de>.

INDICE

18	Accessori
18/19	Prima della messa in servizio
19	Avvertenze di sicurezza
19	Avvertenze per lo smaltimento
20	Elementi di comando ed attacchi
20	Pannello frontale
20	Lato posteriore/Attacchi
21	Telecomando
21	Messa in funzione
22	Sostituzione valvole
22	Assistenza e problemi tecnici
22	Dati tecnici

ACCESSORI

- 1) Manuale d'uso
- 2) Telecomando
- 3) Batterie per il telecomando (2x AAA)
- 4) Cavo di alimentazione
- 5) Cacciavite per telecomando

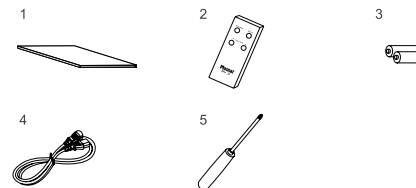

PRIMA DELLA MESSA IN SERVIZIO

Gentile cliente,

La ringraziamo per aver deciso di acquistare l'amplificatore valvolare Magnat RV 3.

La preghiamo di leggere accuratamente le seguenti avvertenze prima di mettere in funzione il RV 3.

IMPORTANTI AVVERTENZE DI SICUREZZA

- Prima dell'uso si prega di leggere attentamente il manuale d'uso e di conservarlo accuratamente.
- Questo apparecchio è esclusivamente adatto per il funzionamento a corrente alternata da 230 V / 50 Hz.
- Usare l'apparecchio solo ad una temperatura ambiente/ambientale compresa tra 5°C e 30°C.
- Un amplificatore valvolare genera molto calore. Accertarsi che il dispositivo sia sufficientemente aerato. La distanza minima dagli oggetti laterali e posteriori non deve essere superiore a 10 cm. La parte superiore dell'apparecchio deve essere libera, almeno con una distanza di 30 cm dagli oggetti.
- Non appoggiare alcun oggetto sull'apparecchio (riviste, copertine di CD/dischi o sim.).
- Non posizionare vicino all'apparecchio fonti di calore quali radiatori, forni, fiamme libere o altre apparecchiature che generano calore.
- L'apparecchio ed il telecomando non devono essere esposti all'acqua o un tasso di umidità elevato.
- Non vi devono nemmeno essere appoggiati vasi o altri contenitori contenenti liquidi.
- In caso di contatto con l'umidità o liquidi è necessario scollegare immediatamente la spina di rete.
- Pulire il dispositivo solo con uno straccio asciutto. Non utilizzare detergenti o solventi chimici poiché altrimenti si potrebbe danneggiare la superficie.
- Il cavo di alimentazione deve essere sempre pronto all'uso. In caso di danneggiamenti visibili del cavo di alimentazione è necessario non usare più il dispositivo. Un cavo danneggiato non deve essere riparato, ma sostituito.
- Non collegare o rimuovere il cavo di alimentazione con mani umide.
- Gli interventi di manutenzione o di riparazione devono essere affidati sempre a personale qualificato.
- Se l'apparecchio non è utilizzato, si consiglia di disattivarlo con l'interruttore di rete.
- In caso di temporale, tirare la spina di alimentazione.
- Collegare l'apparecchio solo con un cavo elettrico a 3 poli con conduttore di protezione (terra)! Questo fa parte degli accessori originali. Usare solo questi accessori originali per l'alimentazione elettrica o un cavo elettrico testato per la sicurezza (ad es. con certificato TÜV o VDE).
- La funzione di sicurezza della spina del contatto di protezione del cavo elettrico non deve essere pregiudicata. La spina di contatto di protezione presenta due contatti ed un contatto supplementare di sicurezza, quindi complessivamente 3 contatti. Il contatto del conduttore di protezione è importante per la sicurezza operativa e deve

essere collegato con il contatto del conduttore di protezione della presa alla parete che alimenta l'apparecchio. Nel caso in cui la spina di contatto di protezione del cavo elettrico compreso nella fornitura non sia adatta alla presa (alimentazione elettrica) del paese d'utilizzo è necessario incaricare del personale qualificato per far sostituire il cavo.



Questo segnale avvisa l'utente che all'interno dell'apparecchio sono presenti tensioni elevate che possono provocare scariche elettriche pericolose.



Questo segnale indica all'utente dell'apparecchio che nel manuale d'uso compreso nella fornitura sono presenti avvertenze importanti che devono essere assolutamente rispettate.



Attenzione! Non aprire il dispositivo!
Evitare di esporre questo apparecchio alla pioggia o all'umidità onde prevenire il rischio di incendio e scosse elettriche.

LE VALVOLE SI SURRISCALDANO DURANTE IL FUNZIONAMENTO. IL CONTATTO ACCIDENTALE PUÒ CAUSARE USTIONI.

AVVERTENZE PER LO SMALTIMENTO

Secondo quanto prescritto dalla direttiva europea 2002/96/EC è necessario che tutti i dispositivi elettrici ed elettronici vengano smaltiti separatamente dai centri di raccolta preposti. Si prega di rispettare le regolamentazioni locali e smaltire i dispositivi usati non insieme ai normali rifiuti domestici.

Smaltimento della batteria

Le batterie esauste sono da considerarsi rifiuti speciali e devono essere smaltite secondo le regolamentazioni attuali.

ELEMENTI DI COMANDO ED ATTACCHI – PANNELLO FRONTALE

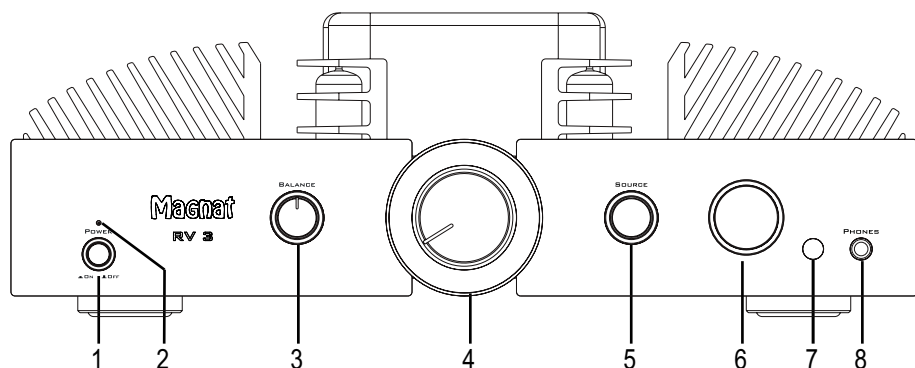

1 Power

Attiva l'apparecchio. Il LED (2) è verde. Quando l'apparecchio è spento, viene scollegato completamente dalla rete elettrica. Ciò significa che l'apparecchio RV 3 non consuma corrente quando è spento.

3 Regolatore bilanciamento

Per spostare il punto stereo centrale tra gli altoparlanti verso destra o sinistra.

4 Volume

Per la regolazione generale del volume della riproduzione musicale.

5 Source (selettore di ingresso)

Passa tra le diverse fonti audio:

- **Phono MC:** Giradischi con sistema MC.
- **Phono MM:** Giradischi con sistema a magnete (MM) o sistema MC con livello di uscita alto (High Output MC).
- **CD:** Lettore CD.
- **Tuner:** Dispositivo di ricezione radio.
- **Aux:** Altro dispositivo audio (ad es. lettore MP3).
- **Tape:** Magnetofono o registratore a cassette.

6 Display

Sul display vengono visualizzate le seguenti informazioni:

- Fase di riscaldamento delle valvole: WARM UP
- Ingresso audio selezionato: PHONO MM - PHONO MC - TUNER - CD - AUX - TAPE - LINE
- Aumentare/ridurre il volume
- Disattivazione del volume: MUTING
- Modalità Protect (in caso di guasti): PROTECT

7 Sensore ad infrarossi

Quando si utilizza il telecomando, deve essere puntato su questo sensore.

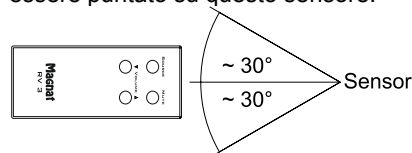

8 Cuffie

Uscita stereo a jack 6,3 mm per cuffie. Quando utilizzate, disattivare gli altoparlanti. Quando si collegano le cuffie, abbassare il volume.

ELEMENTI DI COMANDO ED ATTACCHI – LATO POSTERIORE / ATTACCHI

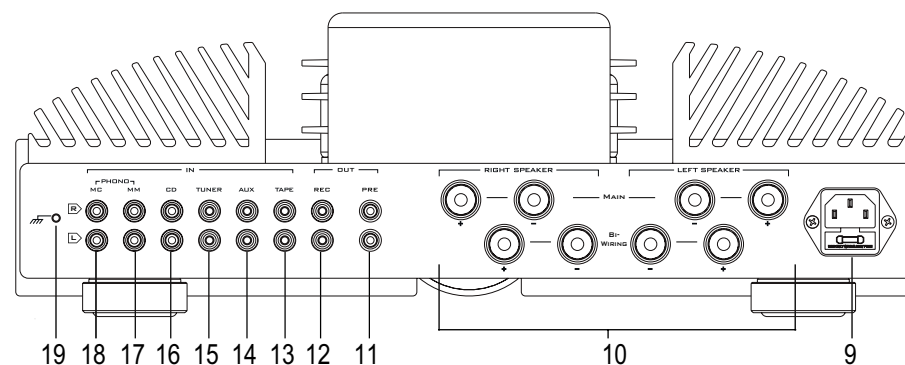

9 Collegamento alla rete

Per il collegamento del cavo di alimentazione compreso nella fornitura. Il fusibile può essere sostituito solo da personale di servizio qualificato.

10 Attacchi per altoparlanti

Per il collegamento di una coppia di altoparlanti Stereo con un'impedenza di 4-8 Ohm osservando la polarità corretta. Vedere anche a pagina 21.

ATTACCHI ANALOGICI CINCH

Per il collegamento di apparecchi audio analogici. Si prega di rispettare il contrassegno a colori degli attacchi e delle spine. Rosso è sempre il canale destro.

11 PRE Out

Uscita preamplificatore per il collegamento di un amplificatore o un subwoofer attivo. Il livello dipende dalla posizione del regolatore del volume.

12 REC Out

Per il collegamento di apparecchi per la registrazione audio analogica (ad es. magnetofono, registratore a cassette). A questa uscita è presente il segnale della

fonte audio selezionata con un livello fisso, quindi indipendente dalla posizione del regolatore del volume.

13 Ingresso TAPE

Per il collegamento di un registratore a cassette o del magnetofono.

14 Ingresso AUX

Attacco per un'ulteriore sorgente audio (ad es. lettore MP3 o Minidisk).

15 Ingresso TUNER

Attacco per dispositivo di radiricezione.

16 Ingresso CD

Attacco per un lettore CD.

17 Ingresso PHONO MM

Attacco per un giradischi con sistema a magnete (MM) o sistema MC con livello di uscita alto (High Output MC).

18 Ingresso PHONO MC

Attacco per un giradischi con sistema a MC.

19 Attacco di massa PHONO

Attacco dei fili di massa sul cavo audio per impedire fruscii.

ELEMENTI DI COMANDO ED ATTACCHI – TELECOMANDO

- Prima di utilizzare il telecomando è necessario inserire le batterie comprese nella fornitura (accessorio N. 3):
 - Rimuovere con il cacciavite compreso nella fornitura (accessorio N. 5) il lato posteriore del telecomando.
 - Introdurre le batterie nell'apposito alloggiamento. Prestare attenzione alla giusta polarità.
 - Riavvitare il lato posteriore.
- Se dopo un utilizzo prolungato si dovessero scaricare le batterie, si prega di sostituirle (Tipo AAA).

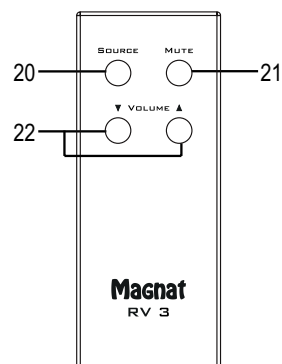

20 Source

Con questo tasto è possibile selezionare direttamente i singoli ingressi audio. L'ingresso attivo viene visualizzato sul display.

21 Mute

Con questo tasto è possibile disattivare il volume. L'indicatore di stato (pannello frontale, 2) si illumina in arancione. Premendo ulteriormente, il volume si riattiva (indicatore di stato verde).

22 Volume

Con questi tasti è possibile aumentare (▲) o ridurre (▼) il volume della riproduzione musicale.

MESSA IN FUNZIONE

- Posizionare l'RV 3 su un fondo piano. Rispettare le distanze come indicato in „Importanti avvertenze di sicurezza“.
- **IMPORTANTE:** Non appoggiare alcun oggetto sull'apparecchio (riviste, copertine di CD/ dischi o sim.).
- Collegare gli altoparlanti.

Single-Wiring:

La coppia di altoparlanti Stereo (impedenza da 4 ad 8 Ohm) viene collegata sul lato posteriore nel modo seguente:

I

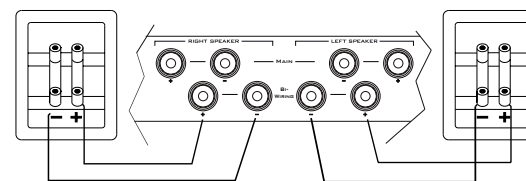

Utilizzare solo cavi per altoparlanti audio di elevata qualità con una sezione del conduttore di almeno 1.5 - 2.5mm². Isolare i cavi per ca. 10 mm e torcere le estremità. Sbloccare in successione le viti di arresto ed inserire le estremità isolate nei fori laterali. Stringere nuovamente le viti di arresto. Prestare attenzione all'esatta polarizzazione. È possibile impiegare anche cavi preconfezionati con una spina unipolare da 4 mm o attacchi ad U.

Bi-Wiring:

Il modello RV 3 consente di alimentare con una seconda coppia di morsetti gli altoparlanti nella cosiddetta modalità Bi-Wiring. Ciò significa che il tratto a toni bassi ed alti dell'unità è collegato all'amplificatore con dei cavi separati.

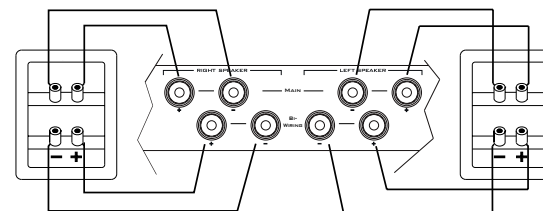

Inoltre, rispettare quando indicato nelle istruzioni per l'uso degli altoparlanti impiegati.

- Collegare le fonti audio agli attacchi analogici.
- Collegare sulla parte posteriore il cavo di alimentazione compreso nella fornitura e successivamente l'altra estremità ad una presa da 230V.
- Ruotare il regolatore del volume verso sinistra ad un volume basso.
- Attivare l'RV 3 con il tasto Power sulla parte frontale.
- Dopo la fase di preriscaldamento delle valvole l'apparecchio è pronto al funzionamento.
- Selezionare la fonte audio desiderata con il selettore di ingresso.

CIRCUITO DI PROTEZIONE

Per poter garantire la massima protezione all'amplificatore e gli altoparlanti collegati, il modello RV 3 è dotato di un circuito di protezione. Questo scollega gli altoparlanti dall'amplificatore in caso di corto circuito, sovracorrente e DC-Offset. In questo caso sul display è visualizzato "PROTECT".

L'apparecchio deve essere scollegato dalla rete e deve essere rilevata la causa. A tal fine controllare prima i cavi degli altoparlanti. Nel caso in cui si dovesse verificare nuovamente il guasto, si prega di rivolgersi ad un'officina specializzata e far sottoporre a controllo l'amplificatore e/o gli altoparlanti.

SOSTITUZIONE VALVOLE

L'apparecchio dispone di un ottimo livello di preamplificatore di due valvole.

In condizioni di esercizio normali le valvole hanno una lunga durata (min. 20000-50000 ore).

Nel caso in cui si dovessero sostituire le valvole, si prega di rivolgersi ad un negozio specializzato.

ASSISTENZA E PROBLEMI TECNICI

Nel caso in cui si dovessero verificare dei problemi tecnici, si prega di contattare il proprio rivenditore specializzato o direttamente a Magnat Audio-Produkte GmbH, Tel.: 02234807-0.

DATI TECNICI

Amplificatore

Potenza di uscita:

Potenza nominale	20 Hz – 20 kHz, THD < 1.0%, 4 Ohm	2 x 200 W
	20 Hz – 20 kHz, THD < 1.0%, 8 Ohm	2 x 150 W
Potenza massima	1 kHz, 4 Ohm	2 x 350 W

Risposta in frequenza:

CD/Tuner/Aux/Line/Tape	5 Hz – 110 kHz (-3 dB)
	20 Hz – 20 kHz (+/- 0,1 dB)
Phono	20 Hz – 20 kHz (+/- 0,3 dB)
	Filtro subsonic: 16 Hz, 18 dB per ottava

Rapporto segnale rumore:

CD/Tuner/Aux/Line/Tape	110 dB (A)
Phono MM	90 dB (A)
Phono MC	78 dB (A)

Sensibilità / Impedenza d'ingresso:

CD/Tuner/Aux/Line/Tape	600 mV / 100 kOhm
Phono MM	3 mV / 47 kOhm
Phono MC	0,3 mV / 470 Ohm

Dotazione:

Preamplificatore:	2 x 12AU7 / ECC 82
-------------------	--------------------

Dimensioni (l x a x p):

Unità principale:	434 x 155 x 360 mm
Unità principale inclusi componenti operativi/ terminali di connessione:	434 x 155 x 410 mm
Telecomando:	40 x 100 x 16 mm

Peso:

19,5 kg

Varie

Tensione di alimentazione:	230 VAC / 50 Hz
Alimentazione :	Massimo: 350 W

Con riserva di apportare modifiche tecniche.

Per ulteriori informazioni si prega di visitare il nostro sito Web: <http://www.magnat.de>.

ÍNDICE

23	Accesorios
23/24	Antes de empezar
24	Precauciones de seguridad
24	Instrucciones de eliminación
25	Elementos operativos y conexiones
25	Panel frontal
25	Panel posterior / conexiones
26	Control remoto
26	Primeros pasos
27	Cambiar el tubo
27	Mantenimiento y problemas técnicos
27	Especificaciones

ACCESORIOS

- 1) Manual de instrucciones
- 2) Control remoto
- 3) Baterías para control remoto (2 x AAA)
- 4) Cable de alimentación
- 5) Destornillador para el control remoto

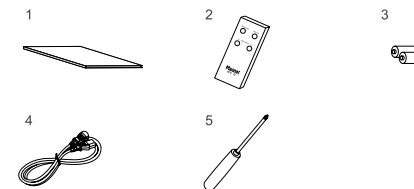

ANTES DE EMPEZAR

Estimado cliente,
 Gracias por escoger el amplificador a válvulas Magnat RV 3.
 Lea la siguiente información detenidamente antes de comenzar a utilizar su RV 3.

PRECAUCIONES IMPORTANTES DE SEGURIDAD

- Lea detenidamente el manual de instrucciones antes del uso y manténgalo en un lugar seguro.
- Este dispositivo debe utilizarse únicamente con voltaje de 230 V / 50 Hz AC.
- Utilice el dispositivo únicamente a temperatura ambiente, entre 5°C y 30°C.
- Un amplificador a válvulas genera una gran cantidad de calor residual. Asegúrese de que existe ventilación suficiente para el dispositivo. Debe existir un espacio mínimo de 10 cm. entre los objetos situados en los laterales y las partes frontal y posterior del dispositivo. El área situada sobre el amplificador debe estar lo más libre posible, aunque debe existir un espacio libre de al menos 30 cm.
- No colocar ningún objeto sobre el equipo (revistas, cajas de CD o discos, etc.).
- No coloque fuentes de calor, como radiadores, hornos, llamas desnudas u otros dispositivos que generen calor en las proximidades del dispositivo.
- No exponga el dispositivo y el control remoto a derrames o salpicaduras de agua, o altos niveles de humedad.
- El dispositivo tampoco debe utilizarse para colocar floreros u otros recipientes llenados de líquido.
- En caso de contacto con humedad o líquidos, retire inmediatamente el adaptador principal.
- Limpie el dispositivo utilizando únicamente un paño seco. No utilice productos de limpieza o disolventes químicos durante la limpieza. Ello podría dañar la superficie del dispositivo.
- El cable de alimentación debe funcionar correctamente. No continúe utilizando el dispositivo si existen señales visibles de deterioro en el cable de alimentación. Un cable deteriorado no debe ser reparado, sino reemplazado.
- No conecte ni extraiga el cable de alimentación con las manos húmedas.
- Consulte siempre con un especialista cualificado para cualquier operación de mantenimiento o reparación.
- Si no utilizan el dispositivo, apague el interruptor de alimentación principal.
- Extraiga la toma de alimentación si se producen tormentas.
- ¡Conecte el dispositivo utilizando un cable de alimentación de 3 terminales con conductor de masa (tierra)! Este cable forma parte de los accesorios originales. Utilice únicamente accesorios originales para la fuente de alimentación o un cable de alimentación que haya sido examinado con respecto a su seguridad (p. ej. con un certificado TÜV o VDE).

- No modifique de ningún modo la función de seguridad del enchufe de alimentación con conexión a masa. La toma con conexión a masa tiene dos contactos y un contacto protector de masa (un total de 3 contactos). El conductor de masa protector es importante para el funcionamiento seguro del dispositivo y debe estar en contacto con la toma de pared que suministre electricidad al dispositivo. Si el enchufe con conexión a masa del cable de alimentación suministrado no se puede conectar en su país, consulte con un electricista para cambiar el cable.



Este símbolo advierte al usuario de la presencia de altos niveles de tensión utilizados en el dispositivo, que podrían provocar descargas eléctricas.



Este símbolo advierte al usuario de la existencia de notas importantes en el manual de instrucciones adjunto que deben respetarse.



¡Atención! No abra es dispositivo!

Para evitar riesgos de incendio y descarga eléctrica, rogamos no exponer este aparato a la lluvia o la humedad.

LAS VÁLVULAS ALCANZAN TEMPERATURAS MUY ELEVADAS DURANTE EL FUNCIONAMIENTO DEL EQUIPO. EL CONTACTO DE LA PIEL CON LAS MISMAS PODRÍA PROVOCAR QUEMADURAS.

INSTRUCCIONES DE ELIMINACIÓN

De acuerdo con la Directiva Europea 2002/96/EC, todos los aparatos eléctricos y electrónicos deben ser eliminados por medio de puntos de recogida locales e independientes. Respete la normativa local y no elimine los aparatos usados junto a los residuos domésticos.

Eliminación de la batería

Las baterías usadas son un residuo peligroso y deben ser eliminadas de acuerdo con las normativas actuales.

ELEMENTOS OPERATIVOS Y CONEXIONES – PANEL FRONTAL

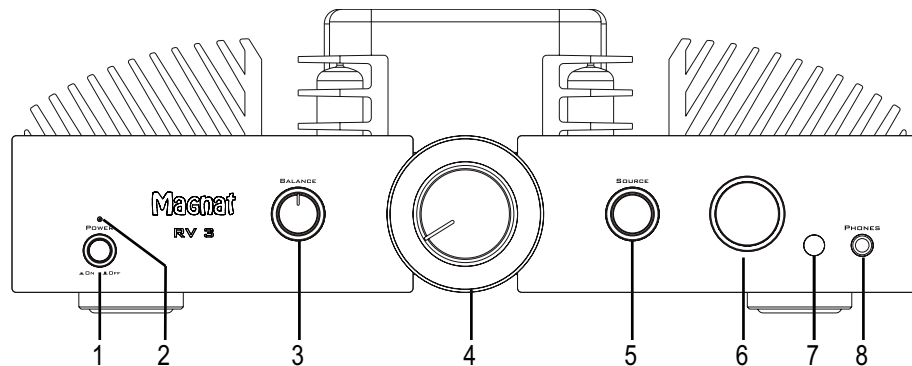
**1 Power**

Enciende el dispositivo. El LED (2) ilumina en verde. Si el dispositivo está apagado, estará desconectado completamente de la toma de suministro. Dicho estado de desactivación significa que el RV 3 no consumirá electricidad en absoluto.

3 Control de balance

Para ajustar el balance estéreo entre los altavoces izquierdo y derecho.

4 Volumen

Para ajustar el volumen general de la música.

5 Conmutador de selección de entrada
Conmuta entre las distintas fuentes de audio:

- **Phono MC:** reproductores con sistema MC.
- **Phono MM:** reproductores con sistema magnético (MM) o MC con alto nivel de salida (MC de salida alta).
- **CD:** reproductor de CD.
- **Tuner:** dispositivo de recepción de ondas de radio.
- **Aux:** otros dispositivos de audio (p. ej. reproductores MP3).
- **Cinta:** grabador de cinta o cassette.

6 Pantalla

El display muestra la siguiente información:

- Fase de calentamiento de los tubos: WARM UP
- Entrada de audio seleccionada: PHONO MC - PHONO MM - TUNER - CD - AUX - TAPE - LINE
- Aumentar/reducir el volumen
- Silenciador de volumen: MUTING
- Modo de protección (para fallos): PROTECT

7 Sensor de infrarrojos

Apunte a este sensor mientras utiliza el control remoto.

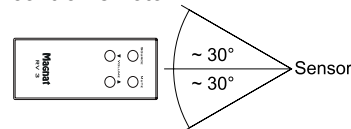
**8 Auriculares**

Conector de salida estéreo de 6,3 mm para auriculares. Los altavoces se desactivarán durante el uso de este conector. Baje el volumen antes de conectar los auriculares.

ELEMENTOS OPERATIVOS Y CONEXIONES – PANEL POSTERIOR / CONEXIONES

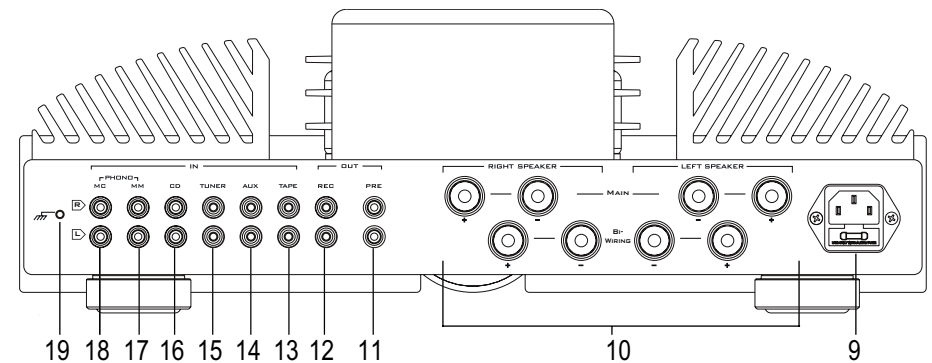
**9 Conexión de alimentación**

Para conectar el cable de alimentación suministrado. El fusible de seguridad debe cambiarse únicamente un profesional capacitado.

10 Terminales de altavoz

Para la conexión de altavoces estéreo con una impedancia nominal de 4-8 ohmios (debe considerarse la polaridad correcta). Consulte la página 26.

CONEXIONES RCA ANALÓGICAS

Para conectar dispositivos de audio analógicas. Respete las marcas de colores de los conectores y terminales. El rojo es siempre el canal derecho.

11 PRE Out

Salida preamplificador para conectar un amplificador o un subwoofer activo. El nivel depende de la posición del regulador del volumen.

12 Salida REC

Para conectar dispositivos de grabación analógica de sonido (p. ej. un grabador de cinta). La señal de la fuente de audio seleccionada de nivel fijo es aplicable a

esta salida, es decir, es independiente de la posición del mando de volumen.

13 Entrada TAPE

Para la conexión de un reproductor de cassette o de cinta.

14 Entrada AUX

Conexión para otra fuente de audio (p. ej. un reproductor MP3 o Minidisc).

15 Entrada TUNER

Conexión de un dispositivo de recepción de radio.

16 Entrada de CD

Conexión de un reproductor de CD.

17 Entrada PHONO MM

Conexión para un reproductor de grabación con un sistema magnético (MM) o sistema MC con salida de nivel alto (MC de salida alta).

18 Entrada PHONO MC

Conexión para un reproductor de grabación con un sistema MC.

19 Conexión a masa de PHONO

Conexión del cable de masa de phono para evitar zumbidos.

ELEMENTOS OPERATIVOS Y CONEXIONES – CONTROL REMOTO

- Antes de utilizar el control remoto, necesitará insertar las baterías suministradas (accesorio N° 3):
 - Utilice el destornillador suministrado (accesorio N° 5) para retirar la tapa posterior del control remoto.
 - Inserte las baterías en el compartimento de baterías. Al hacerlo, preste atención a la polaridad correcta de las baterías.
 - Vuelva a colocar la tapa y apriete los tornillos.
- Si las baterías se agotan después de un uso prolongado, cámbielas (tipo AAA).

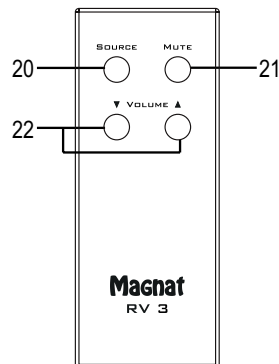

20 Selección de entrada

Este botón permite seleccionar directamente cada una de las entradas de sonido en forma individual. En el display aparece la entrada activa.

21 Mute

Puede desactivar el sonido pulsando este botón. El sonido puede volver a activarse pulsando de nuevo este botón.

22 Volumen

Puede utilizar estos botones para aumentar (▲) o reducir (▼) el volumen.

PRIMEROS PASOS

- Coloque el RV 3 sobre una superficie uniforme. Respete las separaciones de seguridad según lo especificado en „Instrucciones importantes de seguridad“.
- **Importante:** No colocar ningún objeto sobre el equipo (revistas, cajas de CD o discos, etc.).
- Conecte sus altavoces.

Cableado unifilar:

Conecte los altavoces estéreos (impedancia de 4 a 8 ohmios) al panel posterior de la siguiente forma:

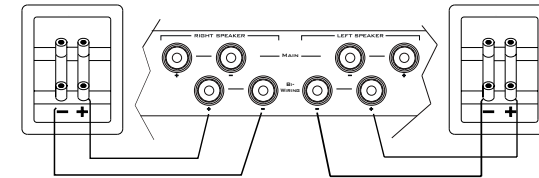

Utilice sólo cables de altavoces de alta calidad, con una sección mínima de 1,5 - 2,5 mm². Pele aproximadamente 10 mm de cable y trence los extremos. Afloje los tornillos del terminal e inserte los extremos pelados en los orificios. Vuelva a apretar los tornillos del terminal. Asegúrese de que mantiene la polaridad correcta.

También puede utilizar cables prefabricados con conectores banana o cocodrilo de 4 mm.

Bicableado:

El RV 3 permite emplear el altavoz en el modo de bicableado por medio de un segundo juego de bornes. Esto significa que la etapa de bajos y la etapa de agudos del altavoz se conectan al amplificador mediante cables separados.

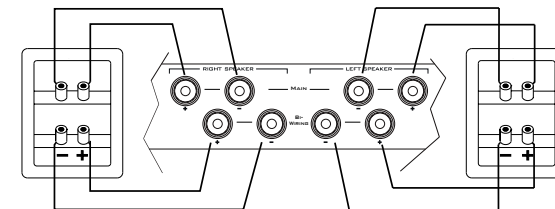

Respete además las instrucciones de uso de los altavoces que esté utilizando.

- Conecte sus fuentes de audio a las conexiones analógicas.
- Conecte el cable de alimentación suministrado al panel posterior e inserte el otro extremo en una toma de 230V.
- Gire el mando de volumen hacia la izquierda hasta el nivel mínimo de volumen.
- Encienda el RV 3 utilizando el botón de encendido del panel frontal.
- Una vez que se hayan calentado los tubos, el dispositivo estará listo para su uso.
- Seleccione la fuente de audio que desee utilizando el selector de entradas.

SISTEMA DE PROTECCIÓN

A fin de lograr la mayor protección posible del amplificador y los altavoces conectados, el RV 3 cuenta con un sistema de protección que, en caso de cortocircuito, sobretensión o compensación de corriente continua, desconecta las salidas de los altavoces del amplificador. En tal caso, en el display aparece "PROTECT".

El equipo debe desconectarse de la alimentación eléctrica y se debe averiguar el origen del corte. Para ello, controlar el cableado de los altavoces. Si el fallo se repite, consultar a un servicio técnico especializado a fin de hacer controlar el amplificador y/o los altavoces.

CAMBIAR EL TUBO

El equipo cuenta con un preamplificador de alta calidad formada por dos tubos. Bajo condiciones normales de uso, los tubos tienen una vida útil muy prolongada (entre 20.000 y 50.000 horas, como mínimo).

Si es necesario cambiar los tubos, consulte con un especialista.

MANTENIMIENTO Y PROBLEMAS TÉCNICOS

Si encuentra algún problema técnico, póngase en contacto con su distribuidor especializado o con Magnat Audio-Produkte GmbH, Tel.: 02234807-0.

ESPECIFICACIONES

Amplificador

Potencia de salida:

Potencia nominal	20 Hz – 20 kHz, THD < 1.0%, 4 Ohmios	2 x 200 W
	20 Hz – 20 kHz, THD < 1.0%, 8 Ohmios	2 x 150 W
Potencia de pico	1 kHz, 4 Ohmios	2 x 350 W

Respuesta de frecuencia :

CD/Tuner/Aux/Line/Tape	5 Hz – 110 kHz (-3 dB)
	20 Hz – 20 kHz (+/- 0,1 dB)
Phono	20 Hz – 20 kHz (+/- 0,3 dB)
	Filtro subsónico: 16 Hz, 18 dB por octava

Distancia de voltaje sofométrico:

CD/Tuner/Aux/Line/Tape	110 dB (A)
Phono MM	90 dB (A)
Phone MC	78 dB (A)

Nivel/impedancia de entrada:

CD/Tuner/Aux/Line/Tape	600 mV / 100 kOhmios
Phono MM	3 mV / 47 kOhmios
Phono MC	0,3 mV / 470 Ohmios

Componentes:

Preamplificador: 2 x 12AU7 / ECC 82

Dimensiones (A x H x P):

Dispositivo principal:	434 x 155 x 360 mm
El dispositivo principal incluye elementos operativos/ terminales de conexión:	434 x 155 x 410 mm
Control remoto:	40 x 100 x 16 mm

Peso: 19,5 kg

Miscelánea

Voltaje de alimentación: 230 VAC/50 Hz

Potencia de entrada: Máximo 350 W

Reservados los derechos de realizar cambios técnicos.

Para más información, visite nuestra web: <http://www.magnat.de>.

СОДЕРЖАНИЕ

28	Принадлежности
28/29	Перед включением
29	Важные указания по безопасности
29	Указания по утилизации
30	Элементы управления и разъемы
30	Передняя панель
30	Задняя сторона/разъемы
31	Пульт дистанционного управления
31	Включение
32	Замена ламп
32	Сервис и технические проблемы
32	Технические данные

ПРИНАДЛЕЖНОСТИ

- 1) Руководство по эксплуатации
- 2) Пульт дистанционного управления
- 3) Аккумуляторные батареи для пульта дистанционного управления (2 x AAA)
- 4) сетевом кабеле
- 5) Отвертка для пульта ДУ

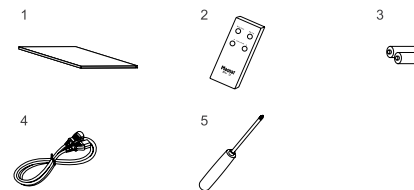

ПЕРЕД ВКЛЮЧЕНИЕМ

Уважаемый покупатель!

Благодарим Вас за решение приобрести ламповый усилитель Magnat RV 3.

Пожалуйста, внимательно прочитайте следующую информацию перед включением RV 3.

ВАЖНЫЕ УКАЗАНИЯ ПО БЕЗОПАСНОСТИ

- Перед использованием устройства внимательно прочитайте руководство по эксплуатации и сохраните его.
- Это устройство предназначено исключительно для эксплуатации от переменного напряжения 230 В / 50 Гц.
- Эксплуатируйте устройство только при температуре окружающей среды/в помещении в диапазоне от 5С до 30С.
- Ламповый усилитель сильно греется. Позаботьтесь о достаточной вентиляции устройства. Необходимо соблюдать минимальное расстояние от устройства к другим предметам в 10 см по бокам и сзади. Сверху над усилителем по возможности не должно находиться ничего, но минимальное расстояние до предметов сверху должно составлять не менее 30 см.
- Не размещайте никаких предметов (журналов, коробок с компакт-дисками или пластинками и т. п.) сверху на устройстве.
- Не располагать вблизи устройства источники тепла, такие как радиаторы, плиты, открытое пламя, которые генерируют тепло.
- Не подвергать устройство и пульт ДУ воздействию воды, а также водяных капель и брызг и высокой влажности воздуха.
- Кроме того, на устройство ни в коем случае не следует ставить вазы или другие сосуды, наполненные жидкостью.
- В случае контакта с влагой или жидкостью немедленно отсоедините устройство от сети питания.
- Вытирать устройство можно только сухой салфеткой. Не используйте чистящие средства или химические растворители, так как они могут повредить поверхность.
- Сетевой кабель должен быть всегда готов к эксплуатации. Если на сетевом кабеле будут обнаружены повреждения, эксплуатировать устройство больше нельзя. Поврежденный кабель ремонтировать нельзя, его нужно заменить.
- Не присоединять и не отсоединять сетевой кабель влажными руками.
- Работами по техническому обслуживанию и ремонту устройства должны заниматься только квалифицированные специалисты.
- Если устройство не используется, его нужно выключить с помощью сетевого выключателя.
- Во время грозы вынимать сетевой выключатель из розетки.
- Подключать устройство только трехполюсным сетевым кабелем с защитным проводником (землей)! Он входит в комплект оригинальных принадлежностей. Используйте только эти оригинальные принадлежности для подачи питания или сетевой кабель, проверенный на предмет безопасности (напр., сертификат ТЮФ или СНЭ).
- Штекер с защитным контактом должен быть полностью работоспособным. Штекер с защитным контактом оснащен двумя контактами и дополнительно контактом защитного провода, то есть всего 3 контактами. Контакт защитного провода важен для эксплуатационной безопасности и должен соприкасаться с контактом защитного провода сетевой настенной розетки, откуда на устройство подается ток. Если штекер с защитным контактом сетевого кабеля из оригинального комплекта не подходит к сетевой розетке (подача тока) в Вашей стране, обратитесь к специалисту на предмет замены кабеля.



Этот символ предупреждает пользователя о том, что внутри устройства используется высокое напряжение, которое может привести к опасным ударам тока.



Этот символ указывает пользователю устройства на то, что в прилагаемом руководстве по эксплуатации имеются важные указания, которым обязательно нужно следовать.



Не открывать! Опасность электрического удара!

Чтобы уменьшить опасность возгорания или электрического удара, необходимо защищать устройство от дождя или влаги.

ВО ВРЕМЯ РАБОТЫ ЛАМПЫ ОЧЕНЬ СИЛЬНО НАГРЕВАЮТСЯ. ПРИКОСНОВЕНИЕ К НИМ МОЖЕТ ВЫЗВАТЬ ОЖОГИ.

УКАЗАНИЯ ПО УТИЛИЗАЦИИ

Согласно европейской директиве 2002/96/ЕС все электрические и электронные приборы для утилизации должны сдаваться отдельно в местные сборные пункты. Пожалуйста, выполняйте местные предписания и не выбрасывайте старые устройства вместе с обычным домашним мусором.

Утилизация батареек

Старые батарейки относятся к особым отходам и подлежат утилизации согласно действующим предписаниям.

ЭЛЕМЕНТЫ УПРАВЛЕНИЯ И РАЗЪЕМЫ – ПЕРЕДНЯЯ ПАНЕЛЬ

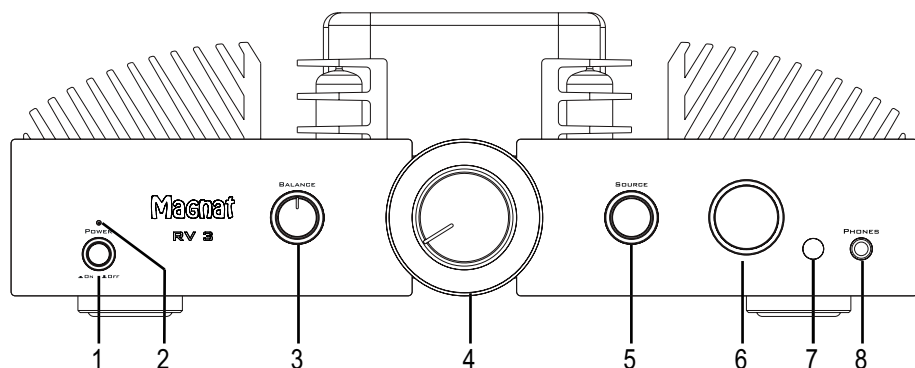

1 Power

Включает устройство. СИД (2) горит зеленым цветом. Если устройство выключено, оно полностью отсоединяется от сети. Это значит, что RV 3 в выключенном состоянии энергию не потребляет.

3 Регулятор баланса

Для перемещения стереобазы между динамиками направо или налево.

4 Громкость

Для регулирования общей громкости воспроизведения музыки.

5 Переключатель входных источников

Производит переключение между разными аудиоисточниками:

- **Phono MC:** Проигрыватель пластинок системой MC.
- **Phono MM:** Проигрыватель пластинок магнитной системой (MM) или системой MC с высоким уровнем выхода (High Output MC).
- **CD:** Проигрыватель CD.
- **Tuner:** Радиоприемник.
- **AUX:** Еще один аудиоприбор (напр., проигрыватель MP3).
- **Tape:** Ленточный или кассетный магнитофон.

6 Display

На дисплее отображается следующая информация:

- Фаза нагрева ламп: WARM UP
- Выбранный аудиовход: PHONO MM - PHONO MC - TUNER - CD - AUX - TAPE - LINE
- Громкость увеличивает / уменьшает
- Приглушение громкости: MUTING
- Защитный режим (в случае возникновения неисправностей): PROTECT

7 Инфракрасный датчик

Если Вы пользуетесь пультом ДУ, он должен быть направлен на этот датчик.

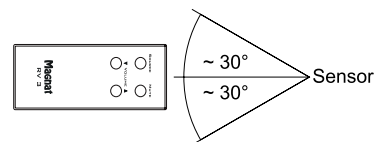

8 Наушники

Выход для контактного штекера 6,3 мм стерео от наушников. При использовании наушников динамики самостоятельно отключаются. Если Вы подключаете наушники, установите громкость на низкий уровень.

ЭЛЕМЕНТЫ УПРАВЛЕНИЯ И РАЗЪЕМЫ – ЗАДНЯЯ СТОРОНА/РАЗЪЕМЫ

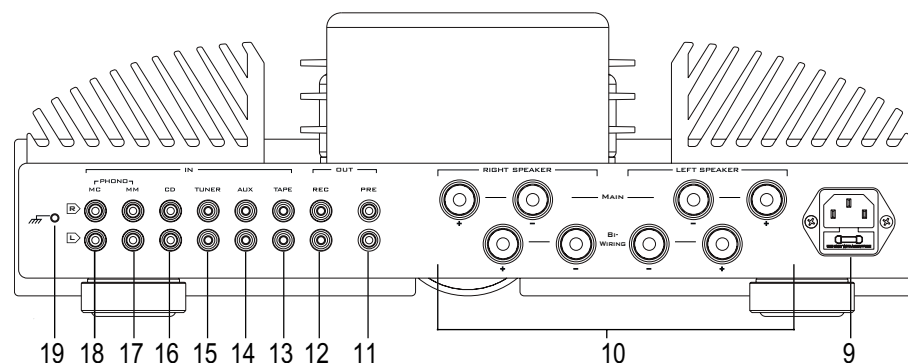

9 Подключение к сети

Для подключения входящего в комплект сетевого кабеля. Предохранитель должен менять только квалифицированный сервисный техник.

10 Разъемы для динамиков

Для подключения пары стереодинамиков с импедансом в 4-8 Ом с учетом правильной полярности. Смотри также стр. 31.

АНАЛОГОВЫЕ ТЮЛЬПАНЫЕ РАЗЪЕМЫ

Для подключения аналоговых аудиоаппаратов. Следите за цветовой маркировкой разъемов и штекеров. Красный – это всегда правый канал.

11 PRE Out

Предварительно усилительный выход к связи внешнего усилителя или деятельного сабвуфера. Выпуск звука зависит от настройки регулятора громкости.

12 REC Out

Для подключения приборов для аналоговой звукозаписи (напр., ленточный магнитофон, кассетный магнитофон). На этом выходе сигнал выбранного аудиоисточника обладает постоянным уровнем, то есть не зависит от положения регулятора громкости.

13 Вход TAPE

Для подключения кассетного или ленточного магнитофона.

14 Вход AUX

Подключение еще одного аудиоисточника (напр., проигрывателя MP3 или минидисков)

15 Вход TUNER

Подключение радиоприемника.

16 Вход CD

Подключение проигрывателя CD.

17 Вход PHONO MM

Подключение проигрывателя пластинок с магнитной системой (MM) или системой MC с высоким уровнем выхода (High Output MC).

18 Вход PHONO MC

Подключение проигрывателя пластинок с системой MC.

19 Подключение на массу PHONO

Подключение массы на фонокабеле, для предотвращения искажения звучания.

ЭЛЕМЕНТЫ УПРАВЛЕНИЯ И РАЗЪЕМЫ – ПУЛЬТ ДУ

- Перед использованием пульта ДУ нужно вставить в него батарейки (принадлежность № 3), которые входят в комплект поставки:
- Снимите с помощью отвертки из комплекта поставки (принадлежность № 5) крышку пульта ДУ (сзади)
- Вставьте батарейки в отсек для них. Следите за правильной полярностью.
- Снова привинтите крышку.
- Если батарейки после продолжительного использования сядут, их нужно будет заменить (тип ААА).

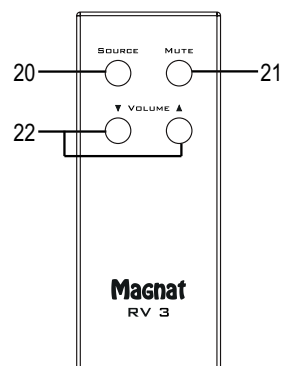

20 Выбор входа

При помощи этой кнопки можно напрямую выбирать отдельные аудиовходы. Активный вход будет отображаться на дисплее.

21 Mute

С помощью этой кнопки можно выключить звук. Еще одно нажатие на кнопку снова включает звук.

22 Volume

Увеличивает (▲) или уменьшает (▼) громкость.

ВКЛЮЧЕНИЕ

- Установите RV 3 на ровном месте. Соблюдайте расстояния, которые указаны в «Важных указаниях по безопасности».
- Очень важно:** Не размещайте никаких предметов (журналов, коробок с компакт-дисками или пластинками и т. п.) сверху на устройстве.
- Подключите динамики.

Однопроводной:

Стереодинамики (импеданс от 4 до 8 Ом) подключаются на задней стороне устройства следующим образом:

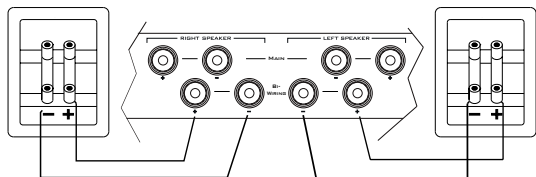

Используйте только качественные аудиокабели для динамиков с сечением минимум 1,5 – 2,5 мм². Зачистите изоляцию на кабелях на участке примерно в 10 мм и скрутите концы. Ослабьте по очереди зажимные винты и вставьте концы без изоляции в отверстия по бокам. Снова затяните зажимные винты. Обязательно следите за правильной полярностью. Вы также можете воспользоваться заранее разделанным кабелем с банановым штекером на 4 мм или зажимами.

Двухпроводной:

Устройство RV 3 дает возможность управлять динамиками в двухпроводном режиме при помощи второй пары разъемов. Это значит, что элементы динамиков, отвечающие за воспроизведение низких и высоких частот, подключаются к усилителю отдельными кабелями.

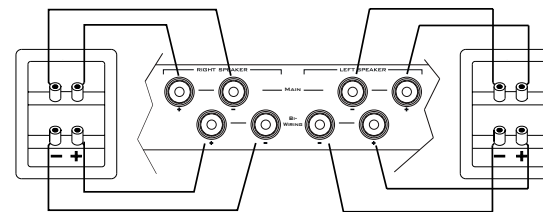

Соблюдайте также руководство по эксплуатации используемых динамиков.

- Подключите аудиоисточники к аналоговым выходам.
- Подключите сетевой кабель к задней стороне устройства, а затем вставьте его в сетевую розетку на 230 В.
- Поверните регулятор громкости налево до минимальной громкости.
- Включите RV 3 с помощью кнопки Power на передней панели.
- После фазы прогрева ламп устройство готово к эксплуатации.
- Выберите нужный Вам аудиоисточник с помощью переключателя.

КОНТУР ЗАЩИТЫ

Для обеспечения максимальной защиты усилителя и подключенных к нему динамиков устройство RV 3 оснащено контуром защиты. В случае короткого замыкания, перегрузки по току или смещения постоянной составляющей он отключает выходы на динамики от усилителя. В этом случае на дисплей выводится сообщение „PROTECT“. Устройство следует отсоединить от источника питания и установить причину неисправности. Начните с проверки проводов, соединяющих усилитель с динамиками. В случае повторного возникновения неисправности обратитесь к специалисту для проверки усилителя и/или динамиков.

ЗАМЕНА ЛАМП

Устройство оснащено высококачественным предварительным усилителем, собранным на двух лампах. При эксплуатации в нормальных условиях срок службы ламп очень продолжителен (мин. 20 000-50 000 часов).

Если необходимо заменить лампу, обратитесь в специализированный магазин.

СЕРВИС И ТЕХНИЧЕСКИЕ ПРОБЛЕМЫ

Если возникнут технические проблемы, обратитесь в специализированный магазин или на фирму Magnat Audio-Produkte GmbH, тел.: 02234807-0.

ТЕХНИЧЕСКИЕ ДАННЫЕ

Усилитель

Выходная мощность:

Номинальная мощность	20 Гц – 20 кГц, THD < 1.0%, 4 Ом	2 x 200 Вт
	20 Гц – 20 кГц, THD < 1.0%, 8 Ом	2 x 150 Вт
Импульсная мощность	1 кГц, 4 Ом	2 x 350 Вт

Частотная характеристика:

CD/Tuner/Aux/Line/Tape	5 Гц – 110 кГц (-3 дБ)
	20 Гц – 20 кГц (+/- 0,1 дБ)
Phono	20 Гц – 20 кГц (+/- 0,3 дБ)
	Subsonic фильтр: 16 Гц, 18 дБ на октаву

Относительный уровень шумов:

CD/Tuner/Aux/Line/Tape	110 дБ (A)
Phono MM	90 дБ (A)
Phono MC	78 дБ (A)

Чувствительность на входе / Входное полное сопротивление:

CD/Tuner/Aux/Line/Tape	600 mV / 100 кОм
Phono MM	3 mV / 47 кОм
Phono MC	0,3 mV / 470 Ом

Комплектация:

Предварительный усилитель: 2 x 12AU7 / ECC 82

Габаритные размеры (ШxВxГ):

Основное устройство:	434 x 155 x 360 мм
Основное устройство, вкл. элементы управления и соединительные зажимы	434 x 155 x 410 мм
Пульт дистанционного управления:	40 x 100 x 16 мм

Вес: 19,5 кг

Прочее

Номинальное напряжение: 230 В перем. тока / 50 Гц

Потребляемая мощность: макс. 350 Вт

ВОЗМОЖНЫ ТЕХНИЧЕСКИЕ ИЗМЕНЕНИЯ.

С дополнительной информацией можно ознакомиться на нашем сайте: <http://www.magnat.de>.

D

Wir gratulieren Ihnen! Durch Ihre Kluge Wahl sind Sie Besitzer eines MAGNAT HiFi-Produktes geworden. Die Produkte werden während des gesamten Fertigungsvorganges laufend kontrolliert und geprüft. Im Servicefall beachten Sie bitte folgendes:

1. Die Gewährleistungszeit beginnt mit dem Kauf des Produktes und gilt nur für den Erstbesitzer.
2. Während der Gewährleistungszeit beseitigen wir etwaige Mängel, die nachweislich auf Material- oder Fabrikationsfehler beruhen, nach unserer Wahl durch Austausch oder Nachbesserung der defekten Teile. Weitergehende Ansprüche, insbesondere auf Minderung, Wandlung, Schadenersatz oder Folgeschäden sind ausgeschlossen. Die Gewährleistungszeit wird von einer Garantieleistung durch uns nicht berührt.
3. Am Produkt dürfen keine unsachgemäßen Eingriffe vorgenommen worden sein.
4. Bei Inanspruchnahme der Gewährleistung wenden Sie sich bitte zunächst an Ihren Fachhändler. Sollte es sich als notwendig erweisen, das Produkt an uns einzuschicken, so sorgen Sie bitte dafür, dass • das Produkt in einwandfreier Originalverpackung verschickt wird, • die Kontrollkarte ausgefüllt dem Produkt beiliegt • die Kaufquittung beigelegt ist.
5. Von der Gewährleistung ausgenommen sind: • Leuchtmittel • Röhren • Batterien/Akkus • Verschleißteile • Transportschäden, sichtbar oder unsichtbar (Reklamationen für solche Schäden müssen umgehend bei der Transportfirma, Bahn oder Post eingereicht werden.) • Kratzer in Metallteilen, Frontabdeckungen u.s.w. (Diese Defekte müssen innerhalb von 5 Tagen nach Kauf direkt bei Ihrem Händler reklamiert werden.) • Fehler, die durch fehlerhafte Aufstellung, falschen Anschluss, unsachgemäße Bedienung (siehe Bedienungsanleitung), Beanspruchung oder äußere gewaltsame Einwirkung entstanden sind. • Unsachgemäß reparierte oder geänderte Geräte, die von anderer Seite als von uns geöffnet wurden. • Folgeschäden an fremden Geräten • Kostenerstattung bei Schadensbehebung durch Dritte ohne unser vorheriges Einverständnis.

GB

Congratulations! You have made a wise selection in becoming the owner of a MAGNAT HiFi equipment.

The equipments are checked and tested continuously during the entire production process. In case you have problems with your MAGNAT HiFi equipment, kindly observe the following:

1. The warranty period commences with the purchase of the component and is applicable only to the original owner.
2. During the warranty period we will rectify any defects due to faulty material or workmanship by replacing or repairing the defective part at our discretion. Further claims, and in particular those for price reduction, cancellation of sale, compensation for damages or subsequential damages, are excluded. The warranty period is not altered by the fact that we have carried out warranty work.
3. Unauthorized tampering with the equipment will invalidate this warranty.
4. Consult your authorized dealer first, if warranty service is needed. Should it prove necessary to return the component to the factory, please insure that • the component is packed in original factory packing in good condition • the quality control card has been filled out and enclosed with the component • your enclose your receipt as proof of purchase.
5. Excluded from the warranty are: • Illuminates • Valves • Batteries • Wear parts • Shipping damages, either readily apparent or concealed (claims for such damages must be lodged immediately with forwarding agent, the railway express office or post office). • Scratches in cases, metal components, front panels, etc. (You must notify your dealer directly of such defects within three days of purchase.) • Defects caused by incorrect installation or connection, by operation errors (see operating instructions), by overloading or external force. • Equipments which have been repaired incorrectly or modified or where the case has been opened by persons other than us. • Consoquential damages to other equipments. • Reimbursement of cools, without our prior consent, when repairing damages by third parties.

F

Toutes nos félicitations!

Vouz avez bien choisi et êtes le propriétaire heureux d'un produit MAGNAT.

Les appareils sont soumis pendant toutes les opérations de fabrications à des contrôles et vérifications constants. Si, pourtant, vous rencontrez des difficultés avec votre appareil MAGNAT veuillez tenir compte de ce qui suit:

1. La garantie débute avec l'achat de l'appareil et est valable uniquement pour le premier propriétaire.
 2. Pendant la période de garantie nous réparons les dommages provenant des défauts de matériel ou de fabrication et nous procédons, à notre guise, à l'échange ou à la réparation des pièces défectueuses.
 3. Aucune réparation impropre ne doit avoir été effectuée à l'appareil.
 4. Lors d'une demande de garantie, veuillez vous adresser en premier lieu à votre distributeur. Si ce dernier décide que l'appareil doit nous être retourné, veuillez tenir compte que: • l'appareil soit expédié dans son emballage d'origine, • la carte de contrôle dûment remplie soit jointe, • le bon d'achat soit joint.
 5. Ne sont pas compris dans la garantie: • Matériel d'éclairage • Tubes • Batteries • Pièces d'usure • Avaries de transport, visibles ou non (de telles réclamations doivent être faites immédiatement auprès du transporteur, du chemin de fer ou de la poste). • Des rayures sur le boîtier, pièces métalliques, couvercles etc. (ces dommages doivent être signalés directement à votre distributeur dans les trois jours suivant l'achat). • Dommages résultant d'un raccordement incorrect, manquement incorrect (voir instructions de service), surcharge ou application de force extérieure.
- Appareils réparés non conformément ou modifiés et qui ont été ouverts par une personne autre que nous. • Dommages ultérieurs à d'autres appareils. • Remboursement des frais à des tiers ayant effectué les réparations sans notre accord préalable.

GARANTIEKARTE WARRANTY CARD

Typ/Type

Serien-Nr./Serial-No.

Name und Anschrift des Händlers/Stempel
Name and address of the dealer/stamp

Käufer/Customer

Name/Name _____

Straße/Street _____

PLZ, Ort/City _____

Land/Country _____

Kaufdatum/buying date

Nur gültig in Verbindung mit Ihrer Kaufquittung!
No warranty without receipt!

Magnat[®]

Magnat Audio-Produkte GmbH

Lise-Meitner-Str. 9 • D-50259 Pulheim • Germany

Tel. +49 (0) 2234 / 807 - 0 • Fax +49 (0) 2234 / 807 - 399

Internet: <http://www.magnat.de>
