

**marantz®**

## AV Surround Receiver **SR6013**

### **Quick Start Guide**

Kurzanleitung / Guide de démarrage rapide / Guida di Avvio Rapido /  
Guía de inicio rápido / Snelhandleiding / Snabbstartsguide /  
Краткое руководство пользователя / Skrócona instrukcja obsługi

### **Read Me First....**

Bitte zuerst lesen... / Lisez-moi en premier.... / Nota preliminare.... /  
Lea esto primero.... / Lees mij eerst... / Läs detta först... /  
Прочитайте в первую очередь... / Przeczytaj to najpierw....

ENGLISH

DEUTSCH

FRANÇAIS

ITALIANO

ESPAÑOL

NEDERLANDS

SVENSKA

РУССКИЙ

POLSKI

# Willkommen

Vielen Dank, dass Sie sich für einen AV-Empfänger von Marantz entschieden haben.

In dieser Anleitung finden Sie schrittweise Anweisungen für die Einrichtung Ihres AV-Empfänger.

**Bitte senden Sie dieses Gerät nicht an den Händler zurück – bitten Sie um Hilfe.**



**Wenn Sie Hilfe benötigen... :**

Sofern Sie weitere Hilfe benötigen, wenden Sie sich an den Marantz-Kundendienst in Ihrer Nähe.

[www.marantz.com](http://www.marantz.com)

# Vorbereitung

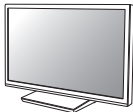
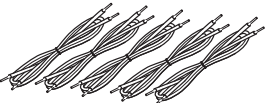
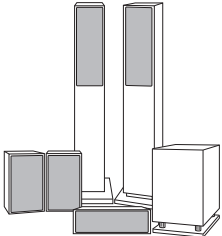
## Für die Einrichtung erforderlich

 TV	 Lautsprecherkabel	 Lautsprecher
 HDMI-Kabel	 Subwoofer-Kabel	















## Optional

 LAN-Kabel	oder	 Wi-Fi-Router
--	------	---

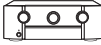

- Wenn Sie dieses Gerät an ein Gerät anschließen, das mit den Funktionen Deep Color, 4K und ARC kompatibel ist, verwenden Sie ein "High Speed HDMI cable with Ethernet" mit dem HDMI-Logo.
- Beachten Sie, dass die Abbildungen in diesem Handbuch lediglich der Illustration dienen und von den tatsächlichen Geräten abweichen können.

# Verpackungsinhalt

Kurzanleitung		UKW-Zimmerantenne	
Sicherheitshinweise		MW-Rahmenantenne	
Warnhinweise Bezüglich Batteries		Mikrofon zur Klangkalibrierung	
Hinweise zum Radio		Mikrofonständer zur Klangkalibrierung	
Kabelkennzeichnungen		Fernbedienung (RC035SR)	
Receiver		R03/AAA-Batterien	
Netzkabel		Externe Antennen für die Bluetooth-/WLAN-Verbindung	



- Der mitgelieferte Ständer für das Mikrofon zur Klangkalibrierung eignet sich für die Lautsprecherkalibrierung. Wenn Sie Ihr eigenes Stativ oder den mitgelieferten Ständer für das Mikrofon zur Klangkalibrierung verwenden, können die Einstellungen automatisch für eine optimale Hörumgebung konfiguriert werden und bieten so eine besonders hohe Leistung.

## Wichtig: Externe Antennen

Die abnehmbaren Antennen sind sowohl für die Bluetooth- als auch für die WLAN-Netzwerkverbindung erforderlich. Stellen Sie sicher, dass Sie die Antennen anschließen, bevor Sie versuchen, die Bluetooth- oder Wi-Fi-Funktionen des SR6013 zu benutzen.

### ❑ Anschließen der externen Antennen für die Bluetooth-/WLAN-Verbindung

Für jede der beiden Antennen gilt:

- ① Platzieren Sie die Antenne gerade oberhalb des Antennenanschlusses in der linken oder rechten oberen Ecke auf der Rückseite des Geräts.
- ② Drehen Sie die Antenne im Uhrzeigersinn, bis sie richtig angeschlossen ist. Überdrehen Sie dabei nicht.
- ③ Drehen Sie die Antenne für einen möglichst guten Empfang nach oben.

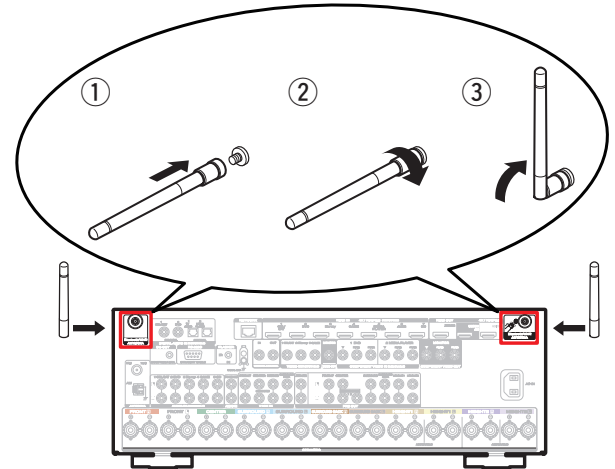

# Einrichten

Der Einrichtungsprozess umfasst vier Schritte.

**1** Einsetzen der Batterien in die Fernbedienung

**2** Anschließen des Receivers

**3** Befolgen des auf dem Bildschirm angezeigten Einrichtungsassistenten

**4** Herunterladen der Apps

## **1** Einsetzen der Batterien in die Fernbedienung

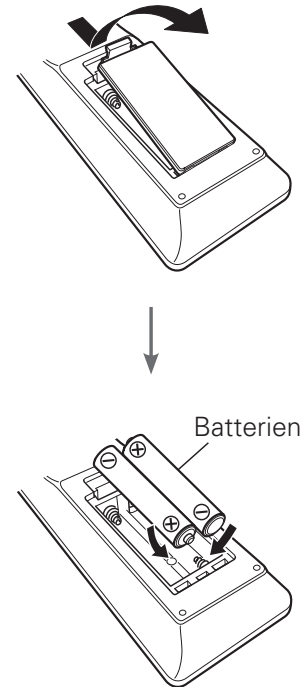

## 2 Anschließen des Receivers

- 1) Stellen Sie den Receiver in der Nähe des Fernsehgeräts auf, und schließen Sie das Netzkabel an

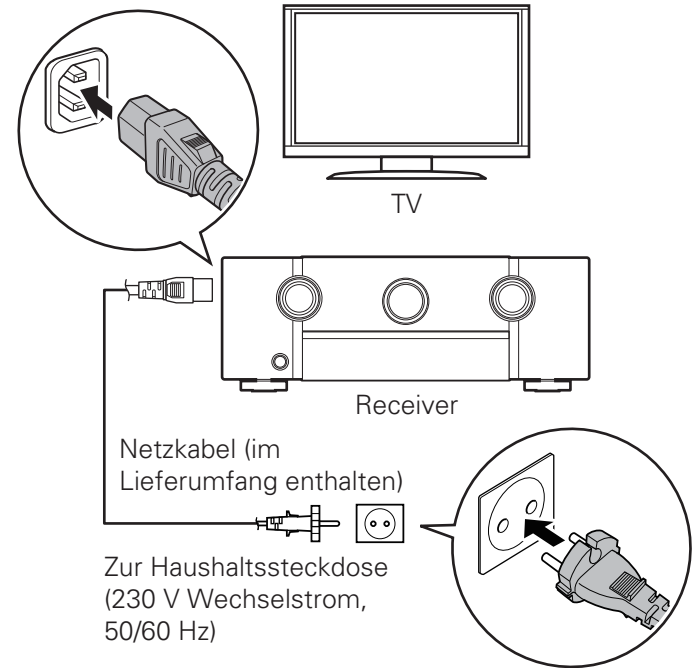

## 2) Verbinden Sie den Receiver mit Ihrem Heim-Netzwerk

### Kabelgebundenes LAN

Schließen Sie ein Ethernet-Kabel (nicht im Lieferumfang enthalten) zwischen Ihrem Receiver und Ihrem Netzwerkrouter an.

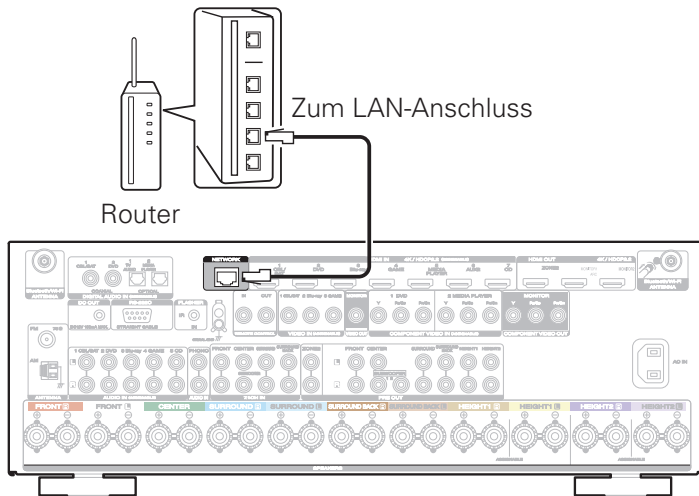

### WLAN

Wenn Sie eine WLAN-Verbindung (Wi-Fi) verwenden, befolgen Sie die Anweisungen unter "Anschließen der externen Antennen für die Bluetooth-/WLAN-Verbindung", und schließen Sie die Antennen an.

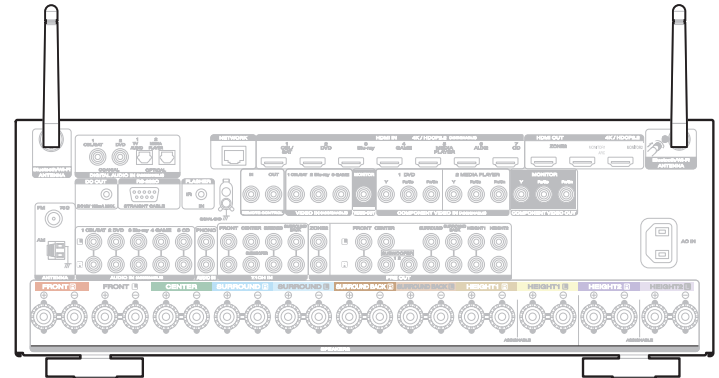

### 3) Schließen Sie den Receiver mithilfe eines HDMI-Kabels an Ihr TV-Gerät an

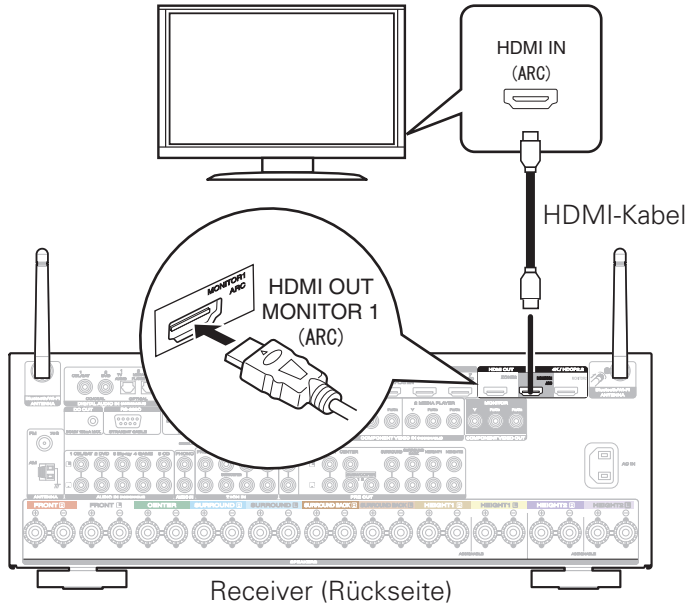

#### ARC (Audio Return Channel) :

Wenn Ihr Fernseher ARC unterstützt, kann er Audio an den AV-Empfänger zurücksenden, wenn Sie die integrierten Videoquellen Ihres Fernsehers (Fernseh-Tuner, Streaming-Dienste für Smart TV usw.) verwenden. Damit Sie ARC nutzen können, müssen Sie HDMI CEC an Ihrem Fernseher aktivieren. In der Bedienungsanleitung Ihres Fernsehers finden Sie Anleitungen zum Einrichten von HDMI CEC. Beachten Sie, dass manche Hersteller von Fernsehern andere Bezeichnungen für die Funktion HDMI CEC verwenden.

### 4) Schalten Sie das TV-Gerät ein

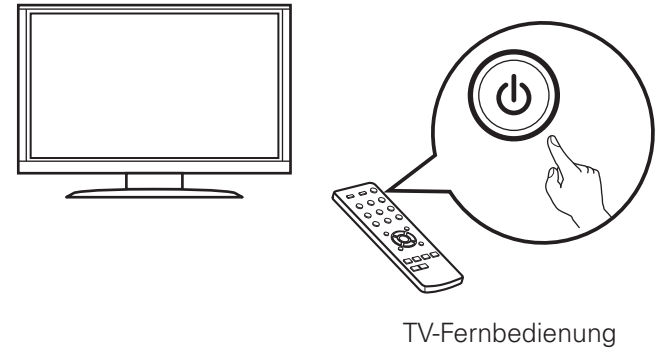

### 5) Wählen Sie den entsprechenden HDMI-Eingang am TV-Gerät aus

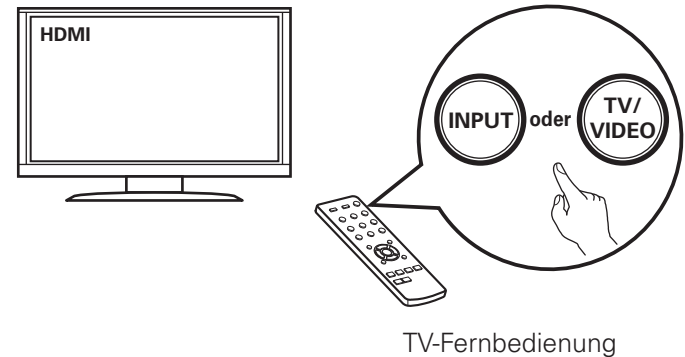



## 6) Schalten Sie den Receiver ein

- Drücken Sie auf , um den Receiver einzuschalten.

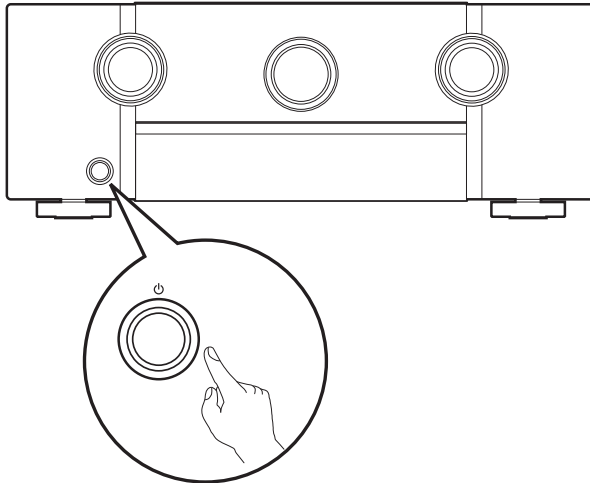

## 7) Überprüfen Sie die Verbindung

- Überprüfen Sie, ob dieser Bildschirm auf dem Fernsehgerät angezeigt wird.



Wenn dieser Bildschirm nicht angezeigt wird, gehen Sie zurück, und wiederholen die Schritte in der empfohlenen Reihenfolge.

### 3 Befolgen des auf dem Bildschirm angezeigten Einrichtungsassistenten

Der Einrichtungsassistent führt Sie durch das Anschließen Ihrer Lautsprecher und Komponenten an Ihren Marantz-Receiver und die Konfiguration. Verwenden Sie die Fernbedienung und befolgen Sie die Anweisungen auf dem Bildschirm.

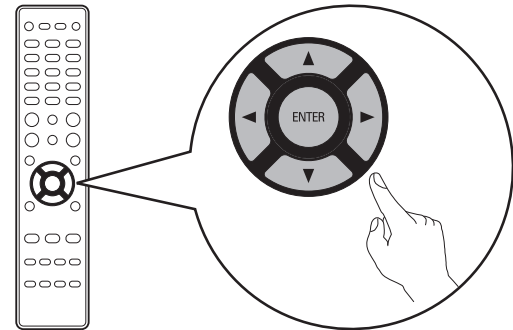

## 4 Herunterladen der Apps

Laden Sie sich für ein umfassendes Home Entertainment-Erlebnis sowohl die "HEOS"-App als auch die "Marantz 2016 AVR Remote"-App herunter. Die HEOS-App benötigen Sie für den Zugriff auf Online-Musik über Ihren AVR.

### HEOS



Die HEOS-App ermöglicht es Ihnen, Musik auszuprobieren, zu suchen und über viele Online-Streamingdienste oder Ihre eigene Musikbibliothek abzuspielen.

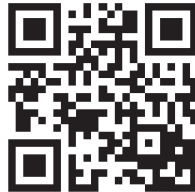

### Marantz 2016 AVR Remote



Steuern Sie Ihren neuen AVR mit der neuesten Marantz 2016 AVR Remote-App. Lautstärkenregelung, Wahl des Klangmodus und andere erweiterte Einstellungen sind immer nur eine kurze Berührung entfernt.



amazon appstore

# Bedienungsanleitung

- Falls Sie weitere Informationen wünschen, besuchen Sie uns unter [www.marantz.com](http://www.marantz.com)
- Im Online-Handbuch finden Sie sonstige Informationen zu den Funktionen und Details zu den Bedienungsmöglichkeiten.  
[manuals.marantz.com/SR6013/EU/DE/](http://manuals.marantz.com/SR6013/EU/DE/)



Online-Anleitung

A screenshot of the Marantz website's online manual page. The page features the Marantz logo in the top left corner. In the top right, there is a language dropdown menu set to 'Deutsch', a home icon, a search icon, and the word 'Inhalt'. On the left side, there is a vertical navigation menu with the following items: 'Übersicht', 'Anschlüsse', 'Wiedergabe', 'Einstellungen', 'Tipps', and 'Anhang', each with a downward-pointing chevron. Below this menu is a 'PDF-Download' button with a document icon. The main content area is titled 'WEB-Handbuch' in a large, bold font, followed by 'A/V Surround-Receiver SR6013'. Below the text are two images of the receiver: a black model on top and a silver model on the bottom. At the very bottom of the page, there is a small copyright notice: 'A/V Surround-Receiver Copyright © 2018 DMM Holdings Inc. All Rights Reserved.'



**[www.marantz.com](http://www.marantz.com)**

You can find your nearest authorized distributor or dealer on our website.

**marantz**<sup>®</sup> is a registered trademark.