



marantz®

Quick Start Guide
Kurzanleitung
Guide de démarrage rapide
Guida di avvio rapido
Guía de inicio rápido
Snelhandleiding
Snabbstartsguide
Краткое руководство пользователя
Skrócona instrukcja obsługi

AV Pre Tuner
AV8802A

ENGLISH

DEUTSCH

FRANÇAIS

ITALIANO

ESPAÑOL

NEDERLANDS

SVENSKA

РУССКИЙ

POLSKI

Willkommen

Vielen Dank für Ihre Entscheidung für einen Vorverstärker/Tuner von Marantz. In dieser Anleitung erhalten Sie Schritt-für-Schritt-Anweisungen für die Einrichtung Ihres Vorverstärkers/Tuners.



Bitte senden Sie dieses Gerät nicht an den Händler zurück – bitten Sie um Hilfe.

Wenn Sie Hilfe benötigen... :

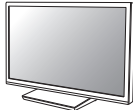
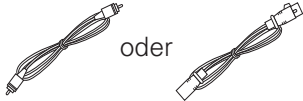
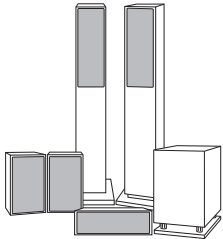

Sofern Sie weitere Hilfe benötigen, wenden Sie sich an den Marantz-Kundendienst in Ihrer Nähe.
www.marantz.com

Vorbereitung

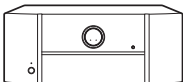
Für die Einrichtung erforderlich

 TV	 RCA-Kabel oder XLR-Kabel	 Lautsprechersysteme / Lautsprecherkabel
 HDMI-Kabel	 Leistungsverstärker	

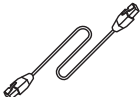
Optional

 LAN-Kabel	oder	 Wi-Fi-Router
--	------	---



- Wenn Sie dieses Gerät an ein Gerät anschließen, das mit den Funktionen Deep Color, 4K und ARC kompatibel ist, verwenden Sie ein „High Speed HDMI cable with Ethernet“ mit dem HDMI-Logo.
- Beachten Sie, dass die Abbildungen in diesem Handbuch lediglich der Illustration dienen und von den tatsächlichen Geräten abweichen können.

Verpackungsinhalt

Kurzanleitung		UKW-Zimmerantenne	
Bedienungsanleitung		MW-Rahmenantenne	
Sicherheitshinweise		Mikrofon zur Klangkalibrierung	
Hinweise zum Radio		Mikrofonständer zur Klangkalibrierung	
Kabelkennzeichnung		Fernbedienung	
Vorverstärker/Tuner		R03/AAA-Batterien	
Netzkabel		Externe Antennen für die Bluetooth-/WLANVerbindung	



Der mitgelieferte Ständer für das Mikrofon zur Klangkalibrierung eignet sich für die Lautsprecherkalibrierung. Wenn Sie Ihr eigenes Stativ oder den mitgelieferten Ständer für das Mikrofon zur Klangkalibrierung verwenden, können die Einstellungen automatisch für eine optimale Hörumgebung konfiguriert werden und bieten so eine besonders hohe Leistung.

Wichtig: Externe Antennen

Die abnehmbaren Antennen sind sowohl für die Bluetooth- als auch für die WLAN-Netzwerkverbindung erforderlich. Stellen Sie sicher, dass Sie die Antennen anschließen, bevor Sie versuchen, die Bluetooth- oder Wi-Fi-Funktionen des AV8802 zu benutzen.

■ Anschließen der externen Antennen für die Bluetooth-/WLAN-Verbindung

Für jede der beiden Antennen gilt:

- 1) Platzieren Sie die Antenne gerade oberhalb des Antennenanschlusses in der linken oder rechten oberen Ecke auf der Rückseite des Geräts.
- 2) Drehen Sie die Antenne im Uhrzeigersinn, bis sie richtig angeschlossen ist. Überdrehen Sie dabei nicht.
- 3) Drehen Sie die Antenne für einen möglichst guten Empfang nach oben.

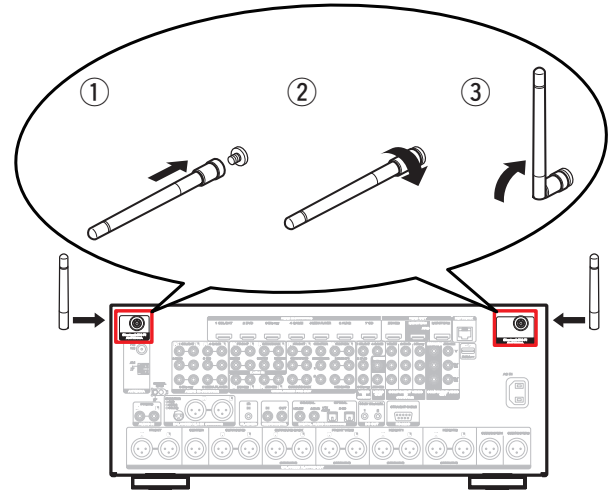

Einrichten

Die Einrichtung umfasst drei Schritte.

- 1** Einsetzen der Batterien in die Fernbedienung
- 2** Verbinden des Vorverstärkers/Tuners, des Leistungsverstärkers und des Fernsehers
- 3** Befolgen des auf dem Bildschirm angezeigten Einrichtungsassistenten

1 Einsetzen der Batterien in die Fernbedienung

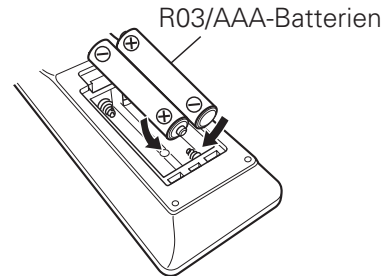
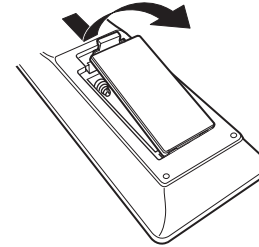

2 Verbinden des Vorverstärkers/Tuners, des Leistungsverstärkers und des Fernsehers

2.1) Stellen Sie den Vorverstärker/Tuner und den Leistungsverstärker in die Nähe Ihres Fernsehgeräts und schließen Sie das Netzkabel an.

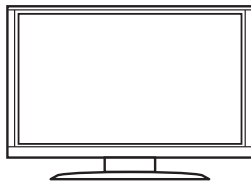

TV

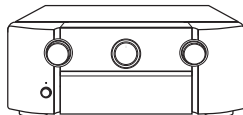

Vorverstärker/Tuner

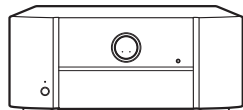

Leistungsverstärker

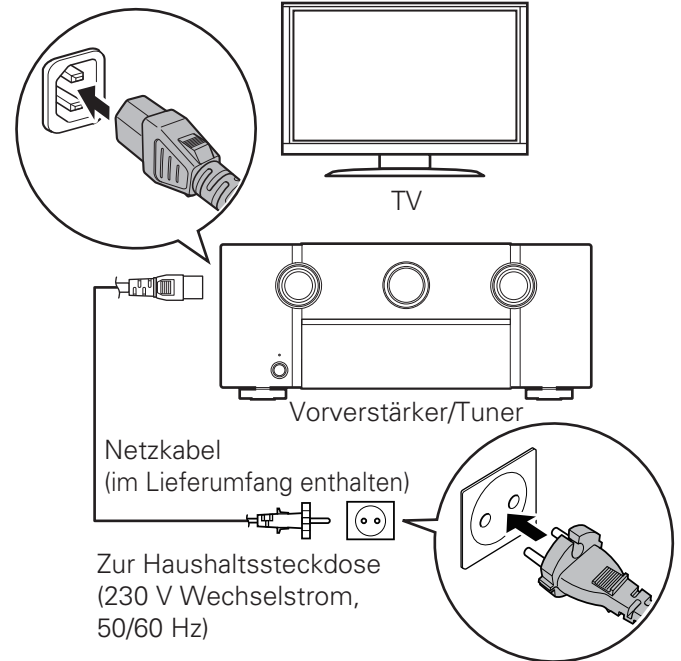

2.2) Stellen Sie eine Verbindung zum Netzwerk her.

Kabelgebundenes LAN

Wenn Sie Kabel anschließen (kabelgebundene Verbindung), schließen Sie ein LAN-Kabel zwischen Ihrem Vorverstärker/ Tuner und Ihrem Netzwerkrouter an.

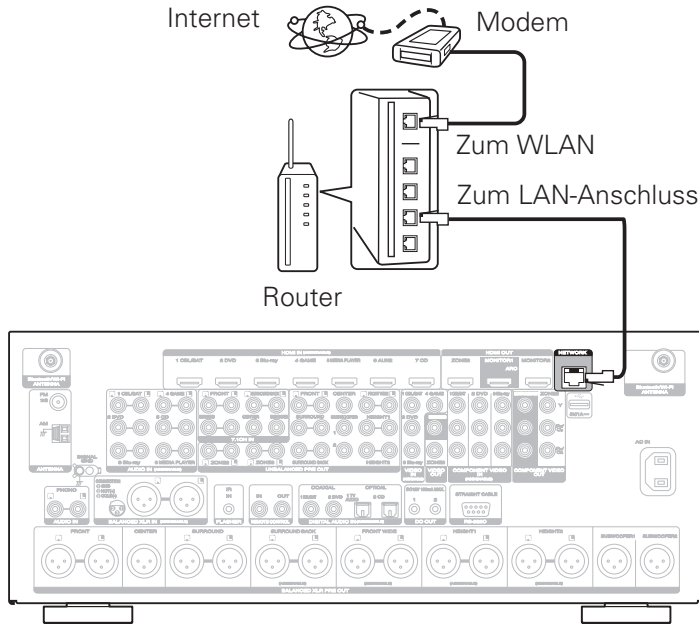

WLAN

Wenn Sie eine WLAN-Verbindung (Wi-Fi) verwenden, befolgen Sie die Anweisungen unter "Anschließen der externen Antennen für die Bluetooth/WLAN-Verbindung", und schließen Sie die Antennen an.

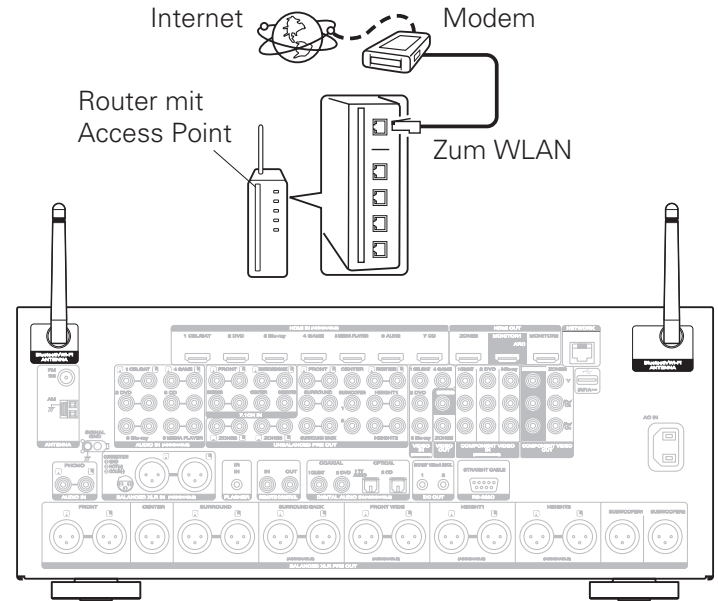

2.3) Schließen Sie den Vorverstärker/ Tuner mithilfe eines HDMI-Kabels an den Fernseher an.

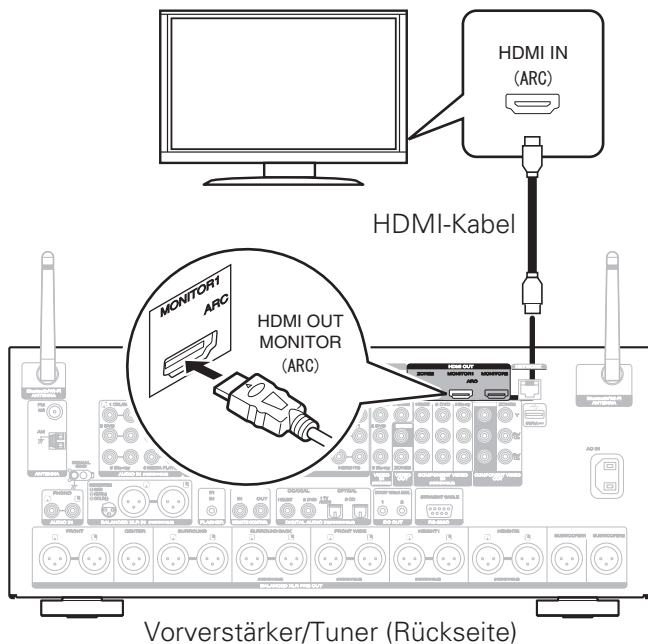

2.4) Schalten Sie das TV-Gerät ein.

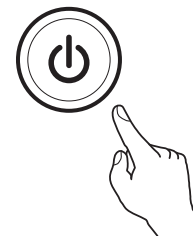
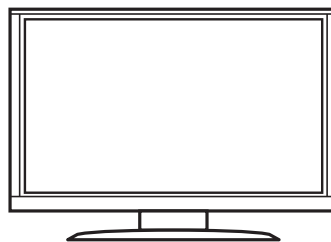

TV-Fernbedienung

2.5) Wählen Sie den entsprechenden HDMI-Eingang am TV-Gerät aus.

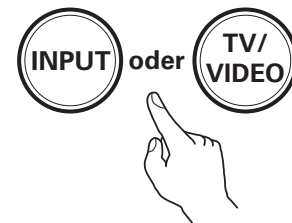

TV-Fernbedienung

2.6) Schalten Sie den Vorverstärker/ Tuner ein.

- Drücken Sie , um den Vorverstärker/Tuner einzuschalten.

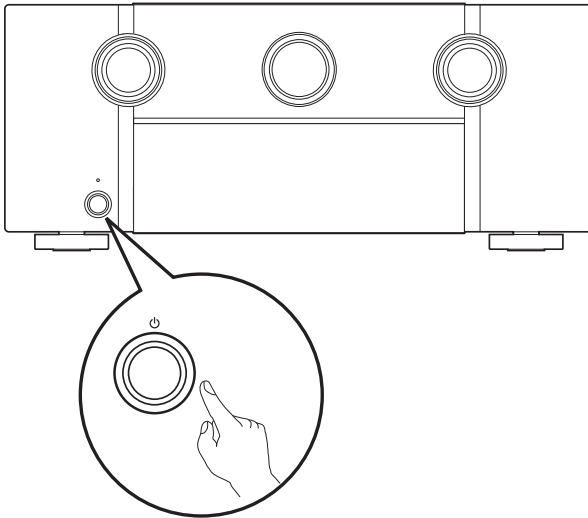

2.7) Überprüfen Sie die Verbindung.

- Überprüfen Sie, ob dieser Bildschirm auf dem Fernsehgerät angezeigt wird.



Wenn dieser Bildschirm nicht angezeigt wird, gehen Sie zurück, und wiederholen die Schritte in der empfohlenen Reihenfolge.

3 Befolgen des auf dem Bildschirm angezeigten Einrichtungsassistenten

Der Einrichtungsassistent führt Sie durch die Schritte zum Anschließen des Leistungsverstärkers und der Komponenten an den Vorverstärker/Tuner von Marantz und deren Konfiguration. Verwenden Sie die Fernbedienung und befolgen Sie die Anweisungen auf dem Bildschirm.

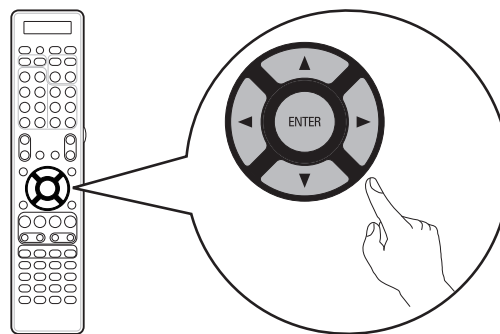

Bedienungsanleitung

In der Bedienungsanleitung finden Sie weitere Details zur Einrichtung und Bedienung des Vorverstärkers/Tuners und zu seinen Funktionen.

☐ Online-Version

Geben Sie die folgende URL in Ihren Webbrowser ein:
manuals.marantz.com/AV8802A/EU/DE/



Online-Anleitung

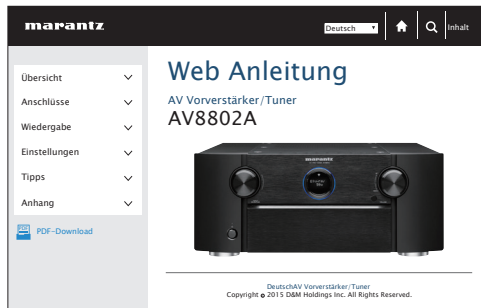

☐ Druckversion

Öffnen Sie die Druckversion der Bedienungsanleitung auf der CD-ROM im Lieferumfang, oder wählen Sie den "PDF-Download"-Link in der Online-Version.

1 Legen Sie die Disc in Ihren PC ein.

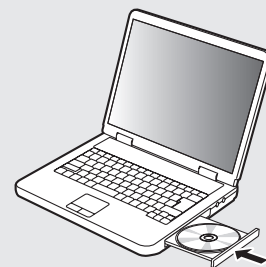

2 Befolgen Sie die angezeigten Anweisungen oder doppelklicken Sie auf die PDF-Datei.

www.marantz.com

You can find your nearest authorized distributor or dealer on our website.

marantz[®] is a registered trademark.