

marantz®

Modell NA-11S1 Bedienungsanleitung

Netzwerk Audio-Player

☐ SICHERHEITSHINWEISE



CAUTION
RISK OF ELECTRIC SHOCK
DO NOT OPEN



VORSICHT:
ENTFERNEN SIE NICHT DIE ABDECKUNG ODER DIE RÜCKSEITE DES GERÄTS, ES BESTEHT DIE GEFAHR EINES ELEKTRISCHEN SCHLAGS. DAS GERÄT ENTHÄLT KEINE VOM BENUTZER ZU WARTENDEN KOMponentEN. WENDEN SIE SICH BEI ERFORDERLICHEN REPARATUREN AN QUALIFIZIERTES KUNDENDIENSTPERSONAL.



Das in ein Dreieck eingeschriebene Blitzsymbol warnt den Benutzer vor nicht isolierter gefährlicher Spannung im Innern des Geräts, die eine ausreichende Stärke besitzt, um für Menschen die Gefahr eines elektrischen Schlags zu bergen.



Das in ein Dreieck eingeschriebene Ausrufezeichen weist den Benutzer auf wichtige Bedienungs- und Wartungsanweisungen in der das Gerät begleitenden Literatur hin.

WARNUNG:
SETZEN SIE DAS GERÄT ZUR VERMEIDUNG VON FEUER UND ELEKTRISCHEN SCHLÄGEN WEDER REGEN NOCH FEUCHTIGKEIT AUS.

WICHTIGE SICHERHEITSHINWEISE

1. Lesen Sie diese Anweisungen.
2. Bewahren Sie diese Anweisungen auf.
3. Beachten Sie alle Warnhinweise.
4. Befolgen Sie alle Anweisungen.
5. Verwenden Sie dieses Gerät nicht in der Nähe von Wasser.
6. Reinigen Sie das Gerät nur mit einem trockenen Tuch.
7. Blockieren Sie keine Lüftungsöffnungen.
Stellen Sie das Gerät entsprechend den Anweisungen des Herstellers auf.
8. Stellen Sie das Gerät nicht in der Nähe von Hitzequellen wie Radiatoren, Heizregistern, Öfen oder anderen hitzeerzeugenden Gerät (einschließlich Verstärkern) auf.
9. Schützen Sie das Netzkabel vor Belastungen oder Quetschungen, vor allem in der Nähe von Steckern, Buchsen und an der Austrittsstelle aus dem Gerät.
10. Verwenden Sie ausschließlich die vom Hersteller vorgegebenen Anbauten und Zubehörteile.
11. Verwenden Sie das Gerät ausschließlich mit dem vom Hersteller vorgegebenen oder mit dem Gerät verkauften Wagen, Ständer, Stativ, Halter oder Tisch. Wenn ein Wagen verwendet wird, gehen Sie zur Vermeidung von Verletzungen vorsichtig bei der Bewegung des Geräts mit dem Wagen vor.
12. Trennen Sie das Gerät bei Gewitter oder längerer Nichtnutzung vom Stromnetz.
13. Lassen Sie Wartungen nur von qualifiziertem Kundendienstpersonal ausführen. Eine Wartung ist erforderlich, wenn das Gerät auf irgend eine Weise beschädigt wurde, beispielsweise, wenn das Netzkabel oder der Stecker beschädigt wurde, wenn Flüssigkeiten oder Objekte in das Gerät gelangt sind, wenn das Gerät Regen oder Feuchtigkeit ausgesetzt war, wenn es nicht ordnungsgemäß funktioniert, oder wenn es fallen gelassen wurde.
14. Batterien dürfen keiner großen Hitze wie direktem Sonnenlicht, Feuer oder dergleichen ausgesetzt werden.



VORSICHT:

Um dieses Gerät vollständig von der Stromversorgung abzutrennen, ziehen Sie bitte den Stecker aus der Wandsteckdose.
Der Netzstecker wird verwendet, um die Stromversorgung zum Gerät völlig zu unterbrechen; er muss für den Benutzer gut und einfach zu erreichen sein.

• ÜBEREINSTIMMUNGSERKLÄRUNG

Wir erklären unter unserer Verantwortung, daß dieses Produkt, auf das sich diese Erklärung bezieht, den folgenden Standards entspricht: EN60065, EN55013, EN55020, EN61000-3-2, EN61000-3-3, EN300328, EN301489-01, EN301489-17 und EN50371.

Gemäß den Bestimmungen der Niederspannungsrichtlinie 2006/95/EG und EMV Richtlinie 2004/108/EG, der Verordnung (EG) Nr. 1275/2008 der Kommission und deren Rahmenrichtlinie 2009/125/EG zu energieverbrauchsrelevanten Produkten (ErP).

Marantz Europe
A division of D&M Europe B.V.
Beemdstraat 11, 5653 MA Eindhoven,
The Netherlands

HINWEIS ZUM RECYCLING:

Das Verpackungsmaterial dieses Produktes ist zum Recyceln geeignet und kann wieder verwendet werden. Bitte entsorgen Sie alle Materialien entsprechend der örtlichen Recycling-Vorschriften.

Beachten Sie bei der Entsorgung des Gerätes die örtlichen Vorschriften und Bestimmungen.

Die Batterien dürfen nicht in den Hausmüll geworfen oder verbrannt werden; bitte entsorgen Sie die Batterien gemäß der örtlichen Vorschriften.

Dieses Produkt und das im Lieferumfang enthaltene Zubehör (mit Ausnahme der Batterien!) entsprechen der WEEE-Direktive.



Pb

☐ HINWEISE ZUM GEBRAUCH

WARNHINWEISE

- Vermeiden Sie hohe Temperaturen.
Beachten Sie, dass eine ausreichende Belüftung gewährleistet wird, wenn das Gerät auf ein Regal gestellt wird.
- Gehen Sie vorsichtig mit dem Netzkabel um.
Halten Sie das Kabel am Stecker, wenn Sie den Stecker herausziehen.
- Halten Sie das Gerät von Feuchtigkeit, Wasser und Staub fern.
- Wenn das Gerät längere Zeit nicht verwendet werden soll, trennen Sie das Netzkabel vom Netzstecker.
- Decken Sie den Lüftungsbereich nicht ab.
- Lassen Sie keine fremden Gegenstände in das Gerät kommen.
- Lassen Sie das Gerät nicht mit Insektiziden, Benzin oder Verdünnungsmitteln in Berührung kommen.
- Versuchen Sie niemals das Gerät auseinander zu nehmen oder zu verändern.
- Die Belüftung sollte auf keinen Fall durch das Abdecken der Belüftungsöffnungen durch Gegenstände wie beispielsweise Zeitungen, Tischtücher, Vorhänge o. Ä. behindert werden.
- Auf dem Gerät sollten keinerlei direkte Feuerquellen wie beispielsweise angezündete Kerzen aufgestellt werden.
- Bitte beachten Sie bei der Entsorgung der Batterien die örtlich geltenden Umweltbestimmungen.
- Das Gerät sollte keiner tropfenden oder spritzenden Flüssigkeit ausgesetzt werden.
- Auf dem Gerät sollten keine mit Flüssigkeit gefüllten Behälter wie beispielsweise Vasen aufgestellt werden.
- Das Netzkabel nicht mit feuchten oder nassen Händen anfassen.
- Wenn der Schalter ausgeschaltet ist OFF (STANDBY)-Position, ist das Gerät nicht vollständig vom Stromnetz (MAINS) abgetrennt.
- Das Gerät sollte in der Nähe einer Netzsteckdose aufgestellt werden, damit es leicht an das Stromnetz angeschlossen werden kann.
- Lagern Sie die Batterie nicht an einem Ort, an dem sie direktem Sonnenlicht oder extrem hohen Temperaturen ausgesetzt ist, wie z. B. in der Nähe eines Heizgeräts.

☐ VORSICHTSHINWEISE ZUR AUFSTELLUNG

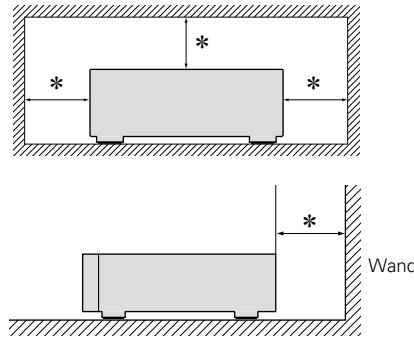

- * **Stellen Sie das Gerät nicht an einem geschlossenen Ort, wie in einem Bücherregal oder einer ähnlichen Einrichtung auf, da dies eine ausreichende Belüftung des Geräts behindern könnte.**

- Empfohlen wird über 0,1 m.

Erste Schritte

Vielen Dank für den Kauf dieses Marantz-Produkts. Lesen Sie diese Bedienungsanleitung vor der Inbetriebnahme des Geräts sorgfältig durch, damit Sie das Gerät richtig bedienen können. Bewahren Sie diese Bedienungsanleitung nach der Lektüre zum späteren Nachschlagen auf.

Inhalt

Erste Schritte	1
Zubehör	1
Hauptmerkmale	2
Warnhinweise zur Handhabung	3
Informationen zur Fernbedienung	3

Vorbereitung

Anschlüsse	6
Analoge Anschlüsse	6
Digitale Anschlüsse	7
Computeranschluss	7
Anschließen an ein Heim-Netzwerk (LAN)	8
Anschließen von anderen Geräten	9
Anschließen über die Fernbedienungsbuchsen	9
Anschließen des Netzkabels	10
Einrichtung	11
Menüübersicht	11
Ersteinstellungen [Schnell-Installation]	12
Allgemeine Einstellungen [Allgemeines]	12
Einstellung des Netzwerks [Netzwerk]	15
Audioeinstellungen [Audio]	18

Bedienung

Bedienung	21
Vorbereitung	21
Während der Wiedergabe zulässige Operationen	21
Netzwerk-Audiowiedergabe	23
Favoriten-Funktion	29
iPod-Wiedergabe	30
Wiedergabe von einem USB-Speichergerät	32
AirPlay-Funktion	34
Fernwiedergabefunktion	36
Netzwerk-Steuerfunktion	37
Verwendung als D/A-Wandler	39
Andere Funktionen	40

Informationen

Bezeichnung und Funktionen der Teile	43
Vorderseite	43
Rückseite	43
Fernbedienung	44
Sonstige Informationen	45
iPod	45
USB-Speichergerät	45
Netzwerkaudio	46
Erklärung der Fachausdrücke	48
Fehlersuche	50
Zurücksetzen des Mikroprozessors	54
Technische Daten	54

Zubehör

Überprüfen Sie, ob folgendes Zubehör im Lieferumfang des Produkts enthalten ist.

① Erste Schritte	1
② CD-ROM (Bedienungsanleitung)	1
③ Sicherheitshinweise	1
④ Netzkabel	1
⑤ Fernbedienung (RC002NA)	1
⑥ R03/AAA-Batterien	2
⑦ Audiokabel	1
⑧ Fernbedienungs-Anschlusskabel	1

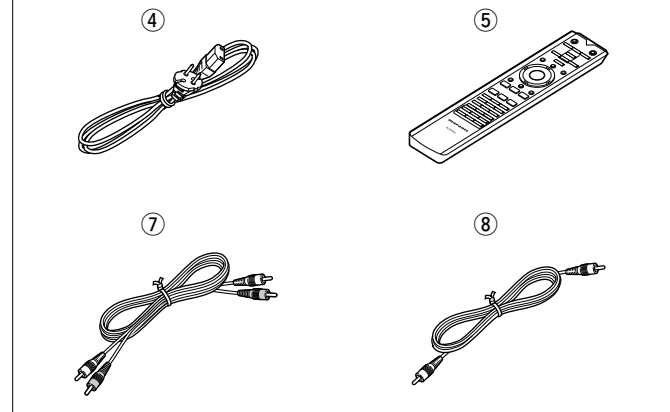

Hauptmerkmale

Wiedergabe von DSD-Dateien

Dieses Gerät kann DSD-Dateien über USB Typ B wiedergeben.

Ringtransformator

Dieses Gerät verfügt über einen Ringtransformator, der im Vergleich zu herkömmlichen Leistungstransformatoren weniger Vibration und einen geringeren magnetischen Streufluss erzeugt. Die für den ringförmigen Kern verwendeten Materialien und Fertigungsprozesse sind strikt auf die Verringerung von Vibration ausgerichtet, während der am Außenring des Transformators befestigte Kurzschlussring für eine Reduzierung des magnetischen Streuflusses sorgt.

Blockkondensator mit großer Kapazität

In den Audio-Stromversorgungsstromkreislauf wurde ein Kondensator mit einer großen Kapazität von 4700 µF integriert, der sorgfältig aufgrund seiner akustischen Eigenschaften ausgewählt wurde.

Audiophilen Ansprüchen genügende Folienkondensatoren und Elektrolytkondensatoren

In diesem Gerät werden die gleichen audiophilen Ansprüchen genügenden Folienkondensatoren und Elektrolytkondensatoren verwendet, wie sie auch in Geräten der Spitzenklasse zum Einsatz kommen.

Filterschaltkreis mit geringem Rauschen und geringer Verzerrung und HDAMSA2-Ausgangsverstärker mit dem Differenzialeingangstyp HDAM

Doppelwandiges Gehäuse

Hochwertig verarbeitete analoge Audioausgänge

Verwendbar als D/A-Wandler

Von einem externen Gerät oder Computer auf diesem Gerät eingehende digitale Audiosignale können mithilfe des D/A-Wandlers dieses Geräts konvertiert und als analoge Signale ausgegeben werden.

Die Ausgabe eines phaseninvertierten analogen Ausgangssignals ist möglich

Die symmetrische Ausgabe dieses Geräts nach dem USA-System kann invertiert werden, um eine symmetrische Eingabe in einen Verstärker europäischen Typs zu ermöglichen.

Abschaltung der peripheren Schaltkreise zur Minimierung von Störungen des Audio-Ausgangssignals

Zur Minimierung des Rauschens peripherer Schaltkreise, die das analoge Audiosignal stören könnten, ist dieses Gerät mit einer Funktion zum Abschalten der peripheren Schaltkreise ausgestattet, mit der sich der Schaltkreis des digitalen Ausgangs, das Display und die Beleuchtungslampe ausschalten lassen.

Filterumschaltfunktion

Während der Wiedergabe von DSD- und PCM-Dateien kann zwischen zwei Arten von Filtercharakteristika gewechselt werden, sodass der Hörer die Möglichkeit zur Auswahl von unterschiedlichen Klangfarben der Musik besitzt.

Unterstützt Internetradio und Musik-Streaming Unterstützt AirPlay® (👉 [Seite 34](#))

DLNA Ver. 1.5-Unterstützung für Audionetzwerke

Unterstützt Online-Musik, einschließlich Last.fm und Spotify

Unterstützung für die Wiedergabe von Audio in hoher Qualität WAV/FLAC/ALAC (Apple Lossless Audio Codec)

Unterstützung für lückenlose Wiedergabe Wiedergabe ohne Lücken zwischen Musikdateien (nur für WAV/FLAC)

Automatische iPod-Erkennung und Aufladen, auch wenn dieses Gerät in den Standby-Modus wechselt

Kompatibilität mit der "Marantz Remote App" für Basisgerätefunktionen mit einem iPad®, iPhone oder Android-Smartphone

3-zeiliges OLED-Display(Organic Light Emitting Diode)

Automatischer Standby-Modus für niedrigeren Stromverbrauch

Warnhinweise zur Handhabung

• Vor dem Einschalten des Netzschalters

Prüfen Sie erneut, dass alle Verbindungen korrekt sind und es keine Probleme mit den Verbindungskabeln gibt.

- Manche Schaltkreise verbrauchen auch dann Strom, wenn sich das Gerät im Standby-Modus befindet. Wenn Sie in Urlaub gehen oder längere Zeit nicht zuhause sind, sollten Sie den Stecker aus der Steckdose ziehen.

• Hinweis zur Kondensation

Wenn zwischen der Temperatur im Inneren des Geräts und der Umgebungstemperatur ein großer Unterschied besteht, kann es auf Bauteilen im Inneren des Geräts zu Kondensation (Taubildung) kommen, wodurch das Gerät nicht ordnungsgemäß funktioniert.

Lassen Sie das Gerät in diesem Fall ein bis zwei Stunden ausgeschaltet stehen und warten Sie, bis sich der Temperaturunterschied ausgeglichen hat, bevor Sie das Gerät benutzen.

• Warnhinweise bezüglich Smartphones

Die Verwendung eines Smartphone in der Nähe dieses Geräts kann zu Rauschen führen. Verwenden Sie in diesem Fall das Smartphone weiter vom Gerät entfernt.

• Transportieren des Geräts

Schalten Sie die Stromversorgung aus und ziehen Sie das Netzkabel aus der Netzsteckdose. Trennen Sie die angeschlossenen Kabel anderer Systemgeräte, bevor Sie das Gerät transportieren.

Informationen zur Fernbedienung

Einlegen der Batterien

- ① Entfernen Sie die rückwärtige Abdeckung der Fernbedienung.

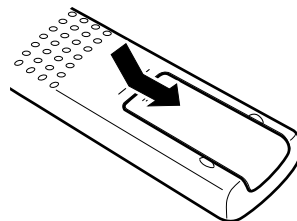

- ② Setzen Sie zwei R03/AAA-Batterien in der angegebenen Ausrichtung in das Batteriefach ein.

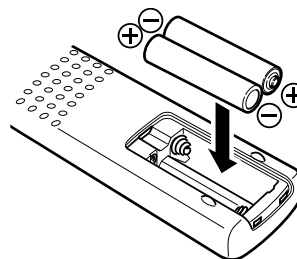

- ③ Setzen Sie die Abdeckung wieder ein.

HINWEIS

- Legen Sie die vorgeschriebenen Batterien in die Fernbedienung ein.
- Tauschen Sie die Batterien aus, wenn das Gerät nicht bedient werden kann, obwohl die Fernbedienung direkt vor dem Gerät betätigt wird. (Die im Lieferumfang enthaltenen Batterien dienen nur der Überprüfung der Funktionstüchtigkeit. Ersetzen Sie sie rechtzeitig durch neue Batterien.)
- Beachten Sie beim Einsetzen der Batterien die richtige Polung, die mit den ⊕ und ⊖ im Batteriefach angegeben ist.
- Beachten Sie folgende Hinweise, um Schäden oder ein Auslaufen der Batterien zu vermeiden:
 - Verwenden Sie neue und alte Batterien nicht zusammen.
 - Verwenden Sie nicht zwei unterschiedliche Batteriearten.
 - Versuchen Sie nicht, Trockenbatterien aufzuladen.
 - Batterien dürfen nicht kurzgeschlossen, zerlegt, aufgeheizt oder ins Feuer geworfen werden.
 - Lagern Sie die Batterie nicht an einem Ort, an dem sie direktem Sonnenlicht oder extrem hohen Temperaturen ausgesetzt ist, wie z. B. in der Nähe eines Heizgeräts.
- Wenn eine Batterie ausläuft, wischen Sie die Flüssigkeit im Batteriefach sorgfältig auf, und legen Sie neue Batterien ein.
- Nehmen Sie die Batterien aus der Fernbedienung, wenn diese längere Zeit nicht benutzt wird.
- Verbrauchte Batterien müssen entsprechend der örtlichen Bestimmungen bezüglich Batterie-Abfallbeseitigung entsorgt werden.
- Die Funktion der Fernbedienung kann bei Verwendung von Akkus beeinträchtigt sein.

Reichweite der Fernbedienung

Richten Sie die Fernbedienung bei der Bedienung auf den Fernbedienungssensor.

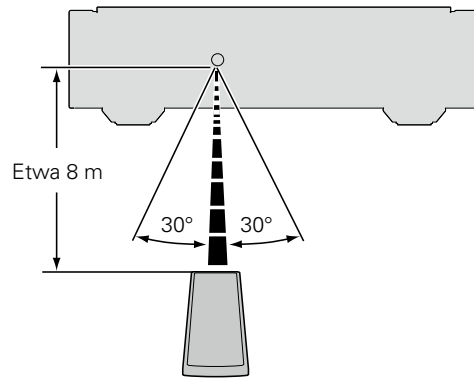

HINWEIS

- Das Gerät oder die Bedienung über die Fernbedienung funktionieren möglicherweise nicht richtig, wenn der Fernbedienungssensor direktem Sonnenlicht, starkem künstlichen Licht aus Leuchtstofflampen oder Infrarotlicht ausgesetzt ist.
- Bei der Verwendung von 3D-Videogeräten, die Funksignale (z. B. Infrarotsignale usw.) zwischen den einzelnen Geräten (z. B. Monitor, 3D-Brillen, 3D-Übertragungseinheit usw.) übertragen, funktioniert die Fernbedienung möglicherweise aufgrund von Interferenzen durch diese Funksignale nicht. Passen Sie in diesem Fall die Richtung und den Abstand der 3D-Kommunikation für jedes Gerät an, und überprüfen Sie, ob der Betrieb der Fernbedienung durch diese Signale nicht beeinträchtigt wird.

Marantz Remote App



Marantz Remote App ist eine einzigartige Anwendung, die für iPhone, iPod touch und Android-Smartphones entwickelt wurde. Mithilfe dieser Anwendung können Sie an Ihr Heimnetzwerk angeschlossene Netzwerkgeräte von Marantz steuern. Installieren Sie die App auf Ihrem iPhone, iPod touch oder Android-Smartphone, um diese Geräte zu steuern.



- Es findet eine bidirektionale Kommunikation statt.
- Die Marantz Remote App kann kostenlos aus dem Apple App Store bzw. aus dem Google Play Store heruntergeladen werden.

Vorbereitung

Im Folgenden werden die Anschlüsse sowie die Grundfunktionen dieses Geräts erläutert.

- Anschlüsse  [Seite 6](#)
- Einrichtung  [Seite 11](#)

Anschlüsse

HINWEIS

- Stecken Sie das Netzkabel erst dann an, wenn alle Geräte angeschlossen wurden.
- Lesen Sie sich vor der Verkabelung auch die Bedienungsanleitungen der anderen Komponenten durch.
- Achten Sie auf den richtigen Anschluss des linken und des rechten Kanals (links an links und rechts an rechts).
- Bündeln Sie Netzkabel und Anschlusskabel nicht zusammen. Anderenfalls kann es zu Brumm- oder anderen Störgeräuschen kommen.
- Schließen Sie das Gerät nicht an den PHONO-Eingangsanschlüssen des Verstärkers an.

Anschlusskabel

Audiokabel (im Lieferumfang enthalten)	
Audiokabel	
Fernbedienungskabel	
Audiokabel (separat erhältlich)	
Symmetrisches Audiokabel	
Optisches Kabel	
Digitales Koaxialkabel	
iPod-Kabel	
USB-Kabel	
Kabel (separat erhältlich)	
LAN-Kabel	
Kabel mit Mono-Mini-Stecker	

Analoge Anschlüsse

UNBALANCED

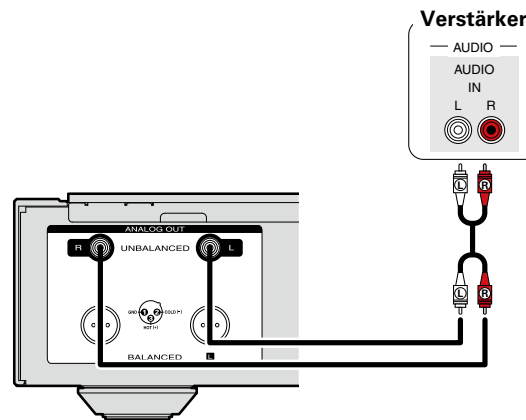

BALANCED

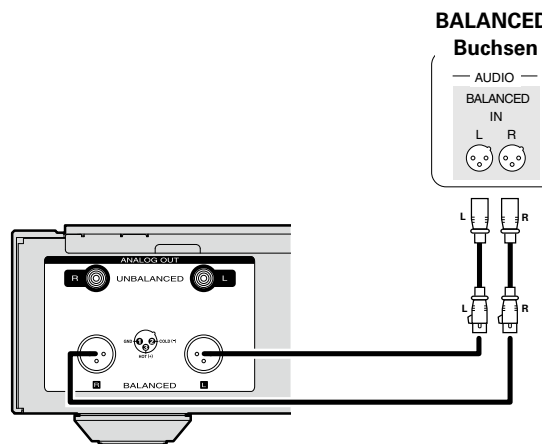

BALANCED-Buchsen

Die BALANCED-Buchsen dieses Geräts sind mit XLR-Anschlüssen ausgestattet, wie sie bei professionellen Geräten häufig Verwendung finden. Ihre Eigenschaften werden im Anschluss aufgeführt.

- Die Ausführung mit 3 Pins ermöglicht die Übertragung des Musikersignals als symmetrisches Signal, das nur wenig von externen Störungen beeinflusst wird.
- Der abnehmbare Verschlussmechanismus minimiert das Steckerspiel und erhöht die Zuverlässigkeit des Anschlusses.

Der für professionellen Einsatz konzipierte XLR-Stecker ist im Innern nach einem der beiden folgenden Systeme verdrahtet. Dieses Gerät verwendet das System der USA.

- System USA (② PIN=MINUS (COLD) ③ PIN=PLUS (HOT))

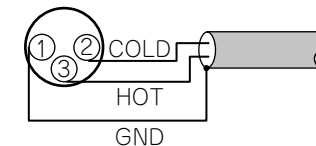

- Europäisches System (② PIN=PLUS (HOT) ③ PIN=MINUS (COLD))

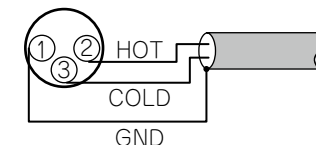

Wenn ein Gerät, das das europäische System verwendet, mit einem symmetrischen Kabel angeschlossen wird, kann das reproduzierte Signal eine Phaseninvertierung aufweisen.

Um die Invertierung zu korrigieren, stellen Sie im Menü für "Phase" die Option "Invertiert" ein (Seite 19).

Digitale Anschlüsse

Verwenden Sie zum Anschließen ein handelsübliches optisches Digitalkabel oder ein digitales Koaxialkabel.

Digitaler Audioausgang

Wenn Sie digitale Geräte wie AV-Empfänger und D/A-Wandler an dieses Gerät anschließen, können Sie das Gerät zur Wiedergabe von Digitalsignalen verwenden.

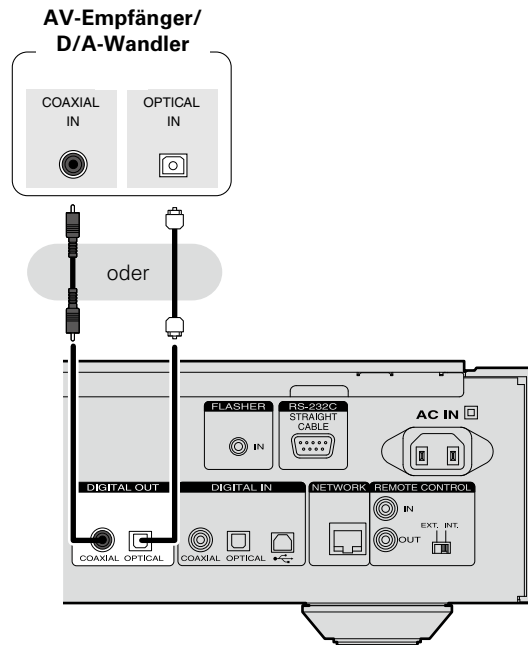

HINWEIS

- Die digitale Audioausgabe wird während der Wiedergabe eines DSD-Signals beendet.
- Die digitale Audioausgabe kann im Menü "Digitalausgang" (Seite 18) ein- und ausgeschaltet werden.

- **Anschließen eines optischen Übertragungskabels (separat erhältlich) an den optischen Digitalausgang**

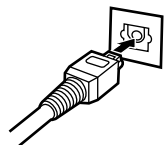

Den Stecker entsprechend der Passform fest einstecken.

Digitaler Audioeingang

Wenn an dieses Gerät ein mit CD-Transport oder digitaler Audioausgabe ausgestattetes Gerät angeschlossen ist, kann dieses Gerät als D/A-Wandler verwendet werden (Seite 39 "Verwendung als D/A-Wandler").

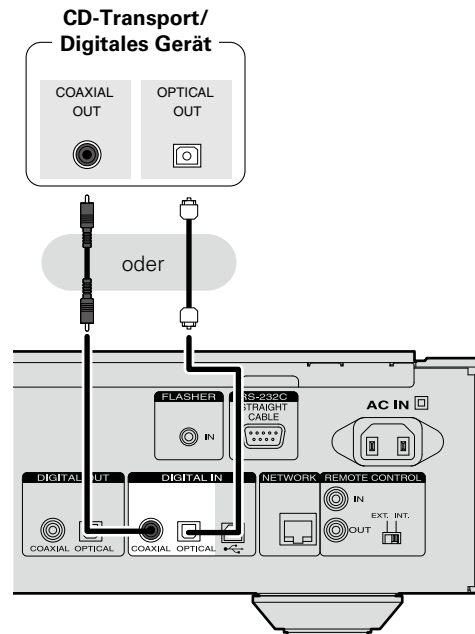

HINWEIS

- In dieses Gerät können lineare PCM-Signale mit einer Abtastfrequenz von 32 kHz, 44,1 kHz, 48 kHz, 64 kHz, 88,2 kHz, 96 kHz, 176,4 kHz oder 192 kHz eingegeben werden.
- Geben Sie in dieses Gerät keine anderen Signale als lineare PCM-Signale ein wie Dolby Digital, DTS, AAC usw. Andernfalls könnten Störgeräusche auftreten, die die Lautsprecher beschädigen könnten.

Computeranschluss

Wenn Sie an den USB-Anschluss auf der Rückseite dieses Geräts mithilfe eines handelsüblichen USB-Kabels einen Computer anschließen, kann dieses Gerät als D/A-Wandler verwendet werden (Seite 39 "Verwendung als D/A-Wandler").

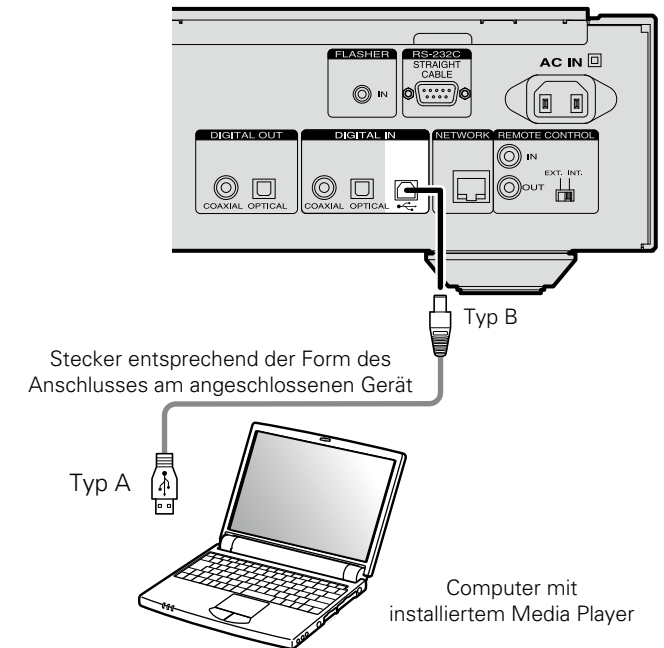

HINWEIS

- Damit ein ordnungsgemäßer Betrieb möglich ist, muss vor dem Anschluss an den Computer der erforderliche Treiber installiert werden.
- Verwenden Sie für den Anschluss an den Computer ein Kabel von maximal 3 m Länge.

Anschließen an ein Heim-Netzwerk (LAN)

- Mit diesem Gerät können Sie über das Heim-Netzwerk (LAN) die auf Ihrem Computer gespeicherten Musikdateien sowie Musik beispielsweise aus dem Internetradio oder von Onlinediensten wiedergeben. Sie können dieses Gerät auch von Ihrem Computer aus über den Webbrowser steuern.
- Zum Aktualisieren können Sie die neueste Firmware von der Marantz-Website herunterladen. Weitere Informationen finden Sie unter "Update" (☞ Seite 12).
- Weitere Informationen zu Netzwerkeinstellungen finden Sie unter "Einstellung des Netzwerks [Netzwerk]" (☞ Seite 15).

Kabelgebundenes LAN

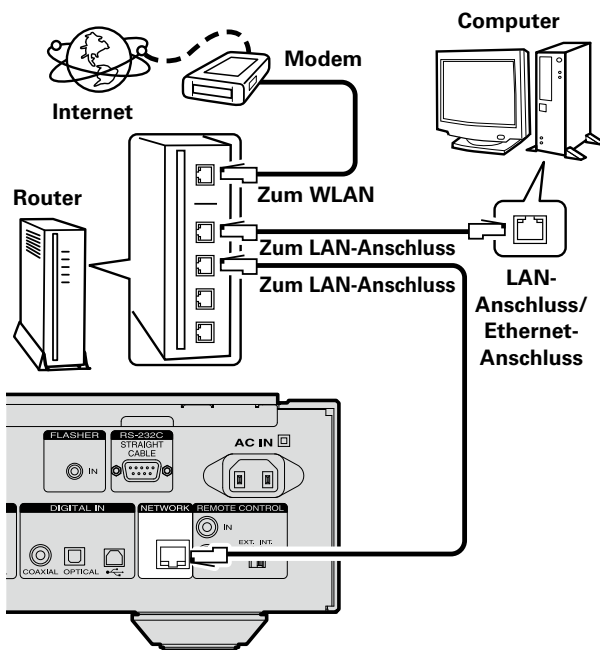

Wenden Sie sich für Einrichtung einer Internetverbindung an einen Internetdienstanbieter (ISP) oder einen Computerfachhandel.

Systemanforderungen

☐ Breitband-Internetanschluss

☐ Modem

Ein Gerät, das eine Verbindung mit dem Breitbandnetz herstellt und die Internetkommunikation ermöglicht. Es gibt auch Geräte, die mit einer Routerfunktion kombiniert sind.

☐ Router

Wenn Sie dieses Gerät verwenden, empfehlen wir einen Router mit folgenden Funktionen:

- Integrierter DHCP-Server
Diese Funktion weist im LAN automatisch IP-Adressen zu.
- Integrierter 100BASE-TX-Switch
Wenn Sie mehrere Geräte anschließen, empfehlen wir die Verwendung eines Switching Hubs mit einer Geschwindigkeit von mindestens 100 Mbps.

☐ LAN-Kabel (CAT-5 oder höher empfohlen)

- Nur geschirmtes STP- oder ScTP LAN-Kabel benutzen, die im Fachhandel erhältlich sind.
- Einige flache LAN-Kabel sind sehr störanfällig. Daher wird die Verwendung normaler Kabel empfohlen.



- Wenn im Vertrag mit Ihrem Internetanbieter ein Anschluss vereinbart wurde, bei dem die Netzwerkeinstellungen von Hand vorgenommen werden, nehmen Sie die entsprechenden Einstellungen unter "Netzwerkverbindung (wenn die "DHCP"-Einstellungen auf "Aus" eingestellt sind)" (☞ Seite 15) vor.
- Dieses Gerät kann DHCP und Auto-IP verwenden, um die Netzwerkeinstellungen automatisch vorzunehmen.
- Wenn Sie dieses Gerät mit der aktivierten DHCP-Funktion Ihres Breitband-Routers verwenden, nimmt das Gerät die Einstellung der IP-Adresse und andere Einstellungen automatisch vor. Wenn dieses Gerät an ein Netzwerk angeschlossen wurde, das die DHCP-Funktion nicht verwendet, nehmen Sie die Einstellungen für die IP-Adresse usw. unter "Netzwerkverbindung (wenn die "DHCP"-Einstellungen auf "Aus" eingestellt sind)" (☞ Seite 15) vor.
- Fordern Sie bei einer manuellen Festlegung die entsprechenden Angaben beim Netzwerkadministrator an.

HINWEIS

- Zur Anbindung an das Internet ist ein Vertrag mit einem Internetanbieter (ISP) notwendig.
- Wenn Sie bereits über einen Internet-Breitbandanschluss verfügen, ist kein zusätzlicher Vertrag notwendig.
- Welche Router verwendet werden können, ist vom ISP abhängig. Wenden Sie sich bei Fragen an den ISP oder den Computerefachhandel.
- Marantz übernimmt keine Verantwortung für Kommunikationsfehler oder Probleme aufgrund der kundenseitigen Netzwerkumgebung oder der angeschlossenen Geräte.
- Dieses Gerät ist nicht mit PPPoE kompatibel. Wenn Sie einen Internetanschluss mit PPPoE verwenden, benötigen Sie einen PPPoE-kompatiblen Router.
- Der Ethernet-Stecker darf nicht direkt mit dem LAN-Anschluss/Ethernet-Anschluss Ihres Computers verbunden werden.
- Verwenden Sie einen Router, der Audio-Streaming unterstützt, um Audio-Streaming wiederzugeben.

Anschließen von anderen Geräten

RS-232C

Schließen Sie ein externes Steuerungsgerät oder ein sonstiges Gerät für Servicemaßnahmen an. (Verwenden Sie ein ungekreuztes Kabel für den Anschluss.)

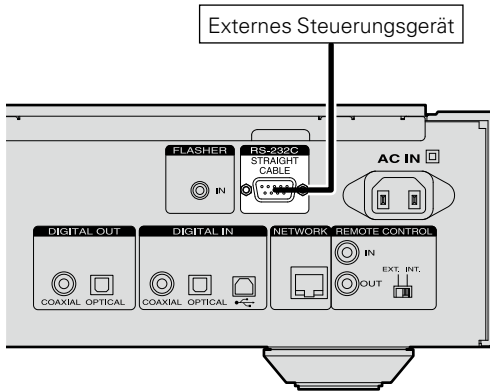

FLASHER IN

Dieses Gerät kann über eine Steuerungsbox oder ein anderes angeschlossenes Steuerungsgerät gesteuert werden.

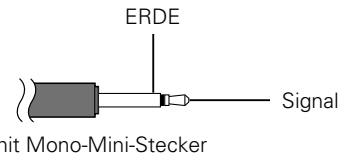
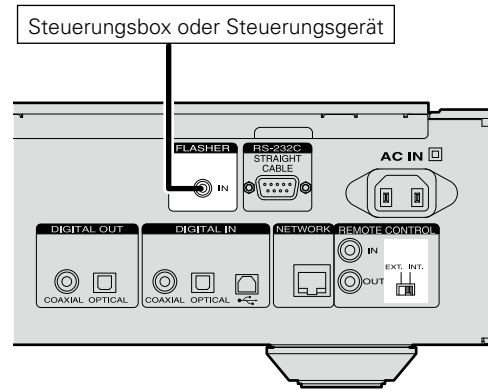

Stellen Sie zur Verwendung der FLASHER IN-Buchse den Fernbedienungsschalter auf "INT.".

Anschließen über die Fernbedienungsbuchsen

Wenn dieses Gerät an einen Marantz-Verstärker angeschlossen wird, kann der Verstärker mithilfe der Marantz Remote App oder der Netzwerk-Steuerfunktion (siehe Seite 37) gesteuert werden. Zudem können von dem Verstärker empfangene Fernbedienungssignale zum Steuern dieses Geräts verwendet werden.

Anschluss

Verwenden Sie das mitgelieferte Fernbedienungskabel, um den REMOTE CONTROL IN-Anschluss dieses Geräts mit dem REMOTE CONTROL OUT-Anschluss des Verstärkers zu verbinden.

Einstellung

Schalten Sie den Fernbedienungsschalter auf der Rückseite dieses Geräts auf "EXT.", um diese Funktion zu verwenden.

- Diese Einstellung deaktiviert den Empfang des Fernbedienungssensors dieses Geräts.
- Um dieses Gerät zu bedienen, richten Sie die Fernbedienung auf den Fernbedienungssensor des Verstärkers.



Um dieses Gerät ohne den Anschluss an den Verstärker zu bedienen, schalten Sie den Fernbedienungsschalter auf "INT.".

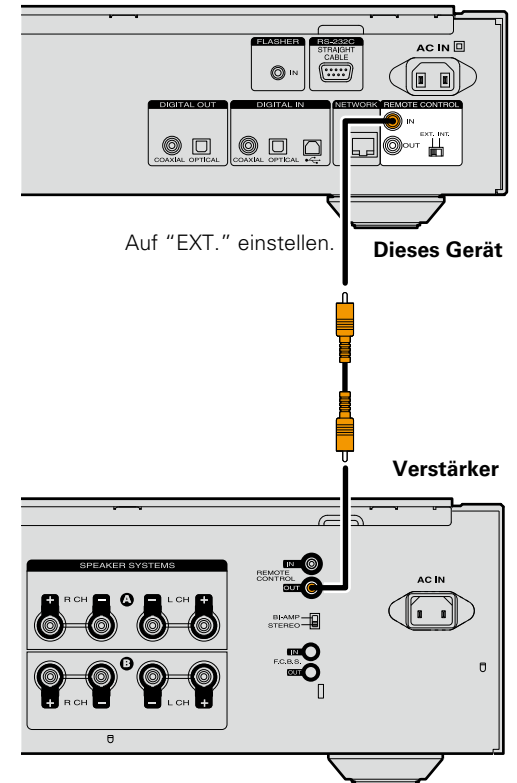

Anschließen des Netzkabels

Wenn alle Anschlüsse hergestellt wurden, schließen Sie den Netzstecker an die Steckdose an.

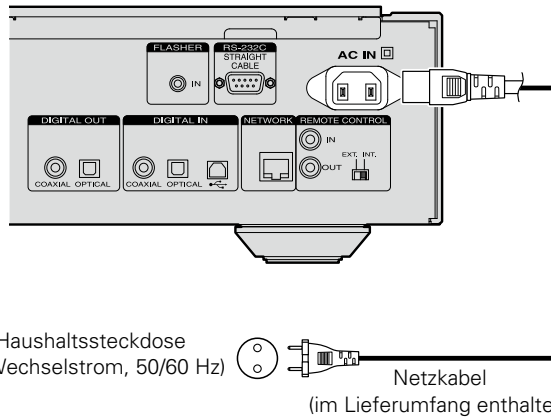



HINWEIS

- Setzen Sie die Stecker fest ein. Lose Anschlüsse können Störungen verursachen.
- Trennen Sie nicht das Netzkabel, während das Gerät in Betrieb ist.
- Verwenden Sie ausschließlich das im Lieferumfang enthaltene Netzkabel.

Einrichtung

Menüübersicht

Einstellungspunkte	Einzelne Punkte	Beschreibung	Seite	
Schnell-Installation 	Schnell-Installation	Führt die Netzwerkkonfiguration über ein Assistentenfenster durch. Details zu den Einstellungen finden Sie in der separaten "Erste Schritte".	-	
	Allgemeines	Sprache	Stellt die Sprache ein.	12
	Automat. Standby	Versetzt das Gerät in den Standby-Modus, wenn es nicht verwendet wird.	12	
	Firmware	Update	Aktualisiert die Firmware.	12
		Meldungen für Update/Upgrade anzeigen	Stellt die Update- und Upgrade-Meldung Ein/Aus.	13
		Feature-Upgrade durchführen	Zeigt neue herunterladbare Funktionen an und aktualisiert Funktionen.	14
Netzwerk 	Netzwerk-Informationen	Zeigt unterschiedliche Informationen zum Netzwerk an.	-	
	Netzwerk-Steuerung	Nimmt die Ein/Aus-Einstellungen für die Netzwerkfunktion im Standby-Modus vor.	17	
	Gerätename	Bearbeitung eines vom Internet angezeigten Namens.	17	
	Last.fm anzeigen	Deaktiviert die Anzeige von Last.fm im Menü	17	
	Einstellungen	DHCP (An) oder DHCP (Aus)	Zur DHCP-Einstellung.	15
		IP-Adresse *	Zur IP-Adresseinstellung.	15
		Subnetz-Maske *	Zur Subnetzmaskeneinstellung.	15
		Gateway *	Zur Einstellung des Gateways.	15
		Primärer DNS *	Zur Einstellung des primären DNS.	15
		Sekundärer DNS *z	Zur Einstellung des sekundären DNS.	15
		Proxy	Zur Proxy-Einstellung.	16
		Verbindung testen	Stellt die Verbindung mit dem kabelgebundenen LAN her.	15
	Audio	Noise Shaper	Zur Einstellung der Rauschformung.	18
		DC-Filter	Zur Einstellung des Gleichstromfilters.	18
Digitalausgang		Zur Einstellung des digitalen Ausgangs.	18	
Phase		Zur Phaseneinstellung.	19	

* Wird angezeigt, wenn die Einstellung "DHCP" auf "Aus" eingestellt ist ([Seite 15](#))

Menübedienung

- 1 Drücken Sie MENU.**
Schaltet den Menüeinstellungsmodus ein, und das Menü wird auf dem Display angezeigt ([Seite 11](#) "Menüübersicht").
- 2 Verwenden Sie Δ ∇ und ENTER, um das zu ändernde Menüelement auszuwählen.**

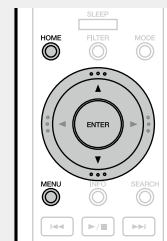

- Um während der Menübedienung wieder zur obersten Ebene zu gelangen, drücken Sie auf **HOME**.

Ersteinstellungen [Schnell-Installation]

- Details zu den "Schnell-Installation"-Einstellungen finden Sie in der separaten "Erste Schritte".
- Führen Sie "Menü" – "Schnell-Installation" aus, wenn Sie das Menü "Schnell-Installation" zuvor abgebrochen oder Ihre Netzwerkumgebung geändert haben.

Allgemeine Einstellungen [Allgemeines]

Sprache

- Stellen Sie die Sprache für die Anzeige des Menüs ein.
- Die Standard-Einstellung ist "English".

- 1 Drücken Sie auf MENU.**
Schaltet den Menüeinstellungsmodus ein, und das Menü wird auf dem Display angezeigt (☞ Seite 11 "Menüübersicht").

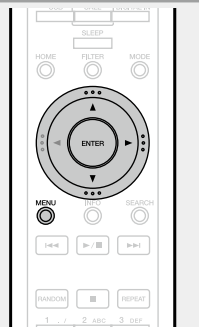

- 2 Wählen Sie mit Δ / ∇ und ENTER die Einstellung "Allgemeines" – "Sprache" aus, und drücken Sie dann ENTER oder \triangleright .**

English / Deutsch / Français / Italiano /
Nederlands / Español / Svenska

Automat. Standby

Wenn sich das Gerät im Stopp-Modus befindet und für 15 Minuten kein Eingangssignal eingeht und keine Bedienung erfolgt, wechselt es automatisch in den Standby-Modus.

- Die Standardeinstellung ist "An".

- 1 Drücken Sie auf MENU.**
Schaltet den Menüeinstellungsmodus ein, und das Menü wird auf dem Display angezeigt (☞ Seite 11 "Menüübersicht").

- 2 Wählen Sie mit Δ / ∇ und ENTER die Einstellung "Allgemeines" – "Automat. Standby" aus, und drücken Sie dann ENTER oder \triangleright .**
Das Menü "Auto Standby auswählen" wird angezeigt.

- 3 Wählen Sie mit Δ / ∇ die Einstellung "An" oder "Aus", und drücken Sie ENTER oder \triangleright .**
Die Einstellung wird übernommen.

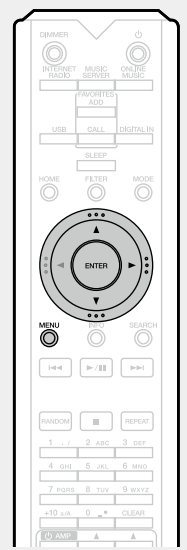

HINWEIS

- In den folgenden Situationen funktioniert die Funktion Automat. Standby nicht.
- Wenn die Quelle auf "iPod" (Direktmodus) oder "AirPlay" eingestellt ist.

Firmware

Update

- Für das Update der Firmware werden die für die Verbindung mit dem Breitbandinternet erforderliche Umgebung und Einstellungen benötigt (☞ Seite 8).
- Führen Sie den Firmware-Aktualisierungsvorgang durch, nachdem mindestens 2 Minuten nach dem Einschalten dieses Geräts vergangen sind.

- 1 Drücken Sie auf MENU.**
Schaltet den Menüeinstellungsmodus ein, und das Menü wird auf dem Display angezeigt (☞ Seite 11 "Menüübersicht").

- 2 Wählen Sie mit Δ / ∇ und ENTER die Einstellung "Allgemeines" – "Firmware" – "Update" aus, und drücken Sie dann ENTER oder \triangleright .**

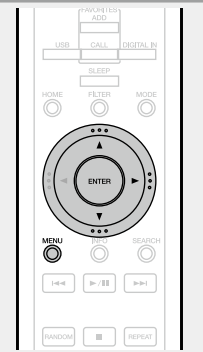

Auf Update prüfen Überprüfen Sie, ob Firmware-Updates vorliegen. Sie können ebenfalls kontrollieren, wie lange ungefähr ein Update dauert.

Start des Updates Aktualisierungsvorgang ausführen.

- Wenn die Aktualisierung fehlschlägt, hört die Zusammenstellung automatisch auf, wenn aber die Aktualisierung immer noch nicht möglich ist, wird eine der unten stehenden Nachrichten angezeigt. Wenn auf dem Display eine der folgenden Meldungen angezeigt wird, überprüfen Sie die Einstellungen und die Netzwerkumgebung, und versuchen Sie es erneut.

Anzeige	Beschreibung
Updating fail	Die Aktualisierung ist fehlgeschlagen.
Login failed	Fehler bei der Verbindung zum Server.
Server is busy	Der Server ist überlastet. Warten Sie etwas, und versuchen Sie es erneut.
Connection fail	Fehler bei der Verbindung zum Server.
Download fail	Download der Firmware ist fehlgeschlagen.

Update über den Web-Bildschirm

Sie können die Firmware über die "Netzwerk-Steuerfunktion" (Seite 37) aktualisieren. "Netzwerk-Steuerfunktion" (Seite 37) Die Einstellungen der müssen zuvor auf einem Computer in demselben Netzwerk durchgeführt werden. Informationen zum Abrufen der aktualisierten Dateien erhalten Sie von unserem Kundendienstcenter.

1 Klicken Sie in Schritt 5 auf ④ für die "Netzwerk-Steuerfunktion" (Seite 37).

Auf dem Computer wird folgender Bildschirm angezeigt: Warten Sie ca. 1 Minute. Sie können auch Zugriff erhalten, indem Sie die vom Gerät angezeigte IP-Adresse in einem Webbrowser eingeben.

[Der Netzwerkbildschirm]



[Das Gerät auf dem Bildschirm]

IpAddress
192.168.xxx.xxx

2 Wenn auf dem PC der folgende Bildschirm angezeigt wird, klicken Sie auf die Schaltfläche "Choose File" (1), wählen Sie die Update-Datei aus, und klicken Sie dann auf "Upload" (2).

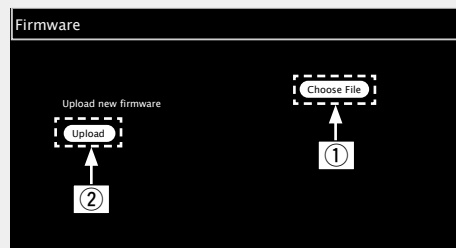

3 Wenn der folgende Bildschirm angezeigt wird, klicken Sie auf die Schaltfläche "OK" (3). Das Update beginnt.

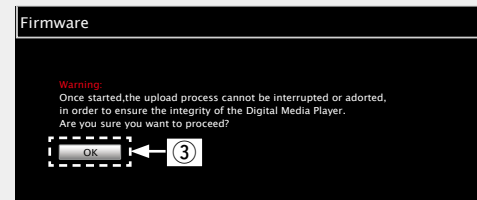

HINWEIS

Verwenden Sie das Gerät während des Updates nicht.

4 Wenn der folgende Bildschirm angezeigt wird, wurde das Update abgeschlossen.

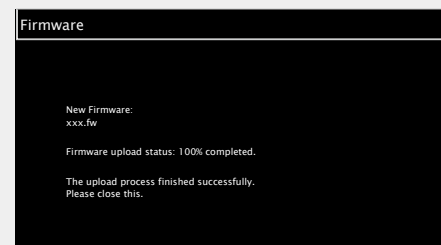

Die Namen der Schaltflächen können je nach der auf Ihrem Computer verwendeten Betriebssystemsprache variieren.

Meldungen für Update/Upgrade anzeigen

Update

Zeigt eine Benachrichtigung im Menü dieses Geräts an, wenn die neueste Firmware mit "Update" freigegeben wurde. Stellen Sie eine Breitbandverbindung mit dem Internet (Seite 8) her, wenn Sie diese Funktion verwenden.

1 Drücken Sie auf MENU.

Schaltet den Menüeinstellungsmodus ein, und das Menü wird auf dem Display angezeigt (Seite 11 "Menüübersicht").

2 Wählen Sie mit Δ / ∇ und ENTER die Einstellung "Allgemeines" – "Firmware" – "Meldungen für Update/Upgrade anzeigen" – "Update" aus, und drücken Sie dann ENTER oder \triangleright . Das Menü "Update-Meldung" wird angezeigt.

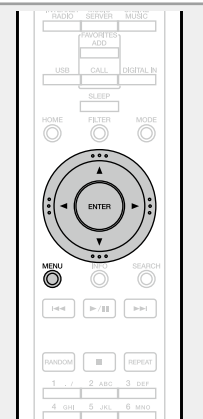

3 Wählen Sie mit Δ / ∇ die Einstellung "An", und drücken Sie ENTER oder \triangleright .

An Update-Meldung anzeigen.

Aus Update-Meldungen nicht anzeigen.



- Wenn Sie während der Anzeige der Benachrichtigung **ENTER** drücken, wird "Auf Update prüfen" angezeigt. (Auf Seite 12 finden Sie weitere Informationen zum "Update".)
- Drücken Sie \triangleleft , um die Benachrichtigungsmittelung zu löschen.

Upgrade

Zeigt eine Benachrichtigung im Menü dieses Geräts an, wenn eine herunterladbare Firmware mit "Feature-Upgrade durchführen" freigegeben wurde.

Stellen Sie eine Breitbandverbindung mit dem Internet ([Seite 8](#)) her, wenn Sie diese Funktion verwenden.

- 1 Drücken Sie auf MENU.**
Schaltet den Menüeinstellungsmodus ein, und das Menü wird auf dem Display angezeigt ([Seite 11](#) "Menüübersicht").

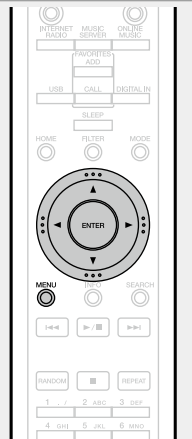

- 2 Wählen Sie mit Δ / ∇ und ENTER die Einstellung "Allgemeines" – "Firmware" – "Meldungen für Update/Upgrade anzeigen" – "Upgrade" aus, und drücken Sie dann auf ENTER oder \triangleright .**
Das Menü "Upgrade-Meldung" wird angezeigt.

- 3 Wählen Sie mit Δ / ∇ die Einstellung "An", und drücken Sie ENTER oder \triangleright .**

- An** Upgrade-Meldungen anzeigen.
Aus Upgrade-Meldung nicht anzeigen.



- Wenn Sie während der Anzeige der Benachrichtigung **ENTER** drücken, wird "Feature-Upgrade durchführen" angezeigt. (Auf [Seite 14](#) finden Sie weitere Informationen zu "Feature-Upgrade durchführen".)
- Drücken Sie \triangleleft , um die Benachrichtigungsmittelung zu löschen.

Feature-Upgrade durchführen

- Für das Hinzufügen neuer Funktionen werden die für die Verbindung mit dem Breitbandinternet erforderliche Umgebung und Einstellungen benötigt ([Seite 8](#)).
- Führen Sie den Hinzufügevorgang für neue Features durch, nachdem mindestens 2 Minuten nach dem Einschalten dieses Gerätes vergangen sind.

- 1 Drücken Sie auf MENU.**
Schaltet den Menüeinstellungsmodus ein, und das Menü wird auf dem Display angezeigt ([Seite 11](#) "Menüübersicht").

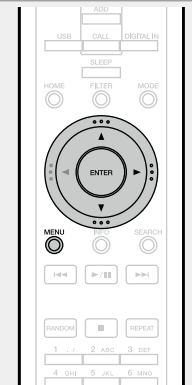

- 2 Wählen Sie mit Δ / ∇ und ENTER die Einstellung "Allgemeines" – "Firmware" – "Feature-Upgrade durchführen" aus, und drücken Sie dann ENTER oder \triangleright .**

Upgrade-Status Eine Liste weiterer Funktionen wird angezeigt, die mit dem Upgrade installiert werden.

Upgrade-Start Upgradevorgang durchführen.

- Wenn der Upgradevorgang nicht erfolgreich war, erscheint im Display eine Fehlermeldung, die mit den Meldungen unter "Update" identisch ist ([Seite 12](#)). Überprüfen Sie in diesem Fall die Einstellungen und die Netzwerkumgebung, und führen Sie den Updatevorgang erneut durch.

Upgrade-ID Die ID-Nummer, die in diesem Bildschirm dargestellt wird, wird für das Ausführen des Vorgangs benötigt.



Details über Updates finden Sie auf der Marantz-Website. Nach Abschluss des Vorgangs wird "Registriert" angezeigt, und die Updates können ausgeführt werden. "Nicht eingestellt" wird angezeigt, wenn der Vorgang nicht gestartet wurde.

[Hinweise zur Verwendung der Funktionen "Update" und "Feature-Upgrade durchführen"]

- Bis zum vollständigen Durchlauf des Update- bzw. Upgrade-Vorgangs darf das Gerät nicht abgeschaltet werden.
- Selbst mit einer Breitbandverbindung zum Internet dauert der Update-/Upgradevorgang ungefähr 20 Minuten.
- Wenn mit dem Update-/Upgradevorgang begonnen wurde, kann dieses Gerät nicht verwendet werden, bis der Update-/Upgradevorgang abgeschlossen wurde.
- Außerdem werden durch die Update-/Upgradevorgänge der Firmware die Sicherungsdaten für die Parameter usw., die für dieses Gerät festgelegt wurden, u. U. gelöscht.
- Wenn der Update- oder Upgradevorgang fehlschlägt, ziehen Sie den Netzstecker, und schließen Sie ihn wieder an. "Update Retry" erscheint auf dem Bildschirm, und die Aktualisierung startet erneut von dem Punkt an, an dem die Aktualisierung fehlschlug. Wenn der Fehler trotzdem weiterhin auftritt, überprüfen Sie die Netzwerk-Umgebung.



- Hinweise zu den Funktionen "Update" und "Feature-Upgrade durchführen" werden auf der Marantz-Website bekanntgegeben, sobald entsprechende Informationen dazu vorliegen.
- Sobald eine neue Firmware zur Nutzung unter "Update" oder "Feature-Upgrade durchführen" freigegeben ist, wird im Menü eine Benachrichtigung angezeigt. Wenn Sie nicht benachrichtigt werden möchten, stellen Sie "Update" ([Seite 13](#)) und "Upgrade" ([Seite 14](#)) auf "Aus".

Einstellung des Netzwerks [Netzwerk]

- Details zu den "Schnell-Installation"-Einstellungen finden Sie in der separaten Anleitung "Erste Schritte".
- Wenn Sie das Menü "Schnell-Installation" abgebrochen oder die Netzwerkumgebung geändert haben, führen Sie "Menü" – "Schnell-Installation" aus.

Anschließen des Kabel-LAN

Verwenden Sie dieses Verfahren, um die Einstellungen für das kabelgebundene LAN zu konfigurieren.

Netzwerkverbindung (wenn die "DHCP"-Einstellungen auf "An" eingestellt sind)

Wenn Sie dieses Gerät mit der aktivierten DHCP-Funktion Ihres Breitband-Routers verwenden, nimmt das Gerät die Einstellung der IP-Adresse und andere Einstellungen automatisch vor.

- 1 Schließen Sie das LAN-Kabel an** ([Seite 8](#) "Anschließen an ein Heim-Netzwerk (LAN)" – "Kabelgebundenes LAN").

- 2 Drücken Sie zum Einschalten des Geräts auf  (On/Standby).**

- 3 Drücken Sie auf MENU.** Schaltet den Menüeinstellungsmodus ein, und das Menü wird auf dem Display angezeigt ([Seite 11](#) "Menüübersicht").



- 4 Wählen Sie mit Δ / ∇ und ENTER die Einstellung "Netzwerk" – "Einstellungen" – "DHCP (An)" aus, und drücken Sie dann ENTER oder \triangleright .** Das Menü "DHCP auswählen" wird angezeigt.

- 5 Wählen Sie mit Δ / ∇ die Einstellung "An", und drücken Sie ENTER oder \triangleright .** Das Menü "LAN (per Kabel) einrichten" wird angezeigt.

- 6 Wählen Sie mit Δ / ∇ die Einstellung "Verbindung testen", und drücken Sie ENTER oder \triangleright .** "Warte auf die Netzwerkverbindung ..." wird angezeigt, und das Gerät beginnt, eine Verbindung mit dem LAN herzustellen.

- Wenn die Verbindung erfolgreich hergestellt wurde, wird "Verbunden!" angezeigt.
- Wenn die Verbindung nicht hergestellt werden kann, wird "Keine Verbindung" angezeigt. Führen Sie die Schritte 1 bis 6 erneut aus.



Abhängig von Ihrem Provider müssen Sie eventuell die Netzwerkverbindung manuell einrichten. Um die Verbindung manuell einzurichten, verwenden Sie das Einstellverfahren unter "Netzwerkverbindung (wenn die "DHCP"-Einstellungen auf "Aus" eingestellt sind)".

Netzwerkverbindung (wenn die "DHCP"-Einstellungen auf "Aus" eingestellt sind)

In diesem Abschnitt werden die Einstellungen erläutert, wenn dieses Gerät an ein Netzwerk angeschlossen wird, das über keine DHCP-Funktion verfügt.



Lassen Sie sich die Einstellungsdetails von Ihrem Netzwerkadministrator geben, wenn Sie die Einstellungen manuell vornehmen möchten.

- 1 Führen Sie die Schritte 1 – 4 des Verfahrens "Netzwerkverbindung (wenn die "DHCP"-Einstellungen auf "An" eingestellt sind)" durch, und wählen Sie dann in Schritt 5 "Aus".**

Das Menü "LAN (per Kabel) einrichten" wird angezeigt.

- 2 Wählen Sie mit Δ / ∇ die Einstellung "IP-Adresse", und drücken Sie ENTER oder \triangleright .** Das Menü "Eingabe der IP-Adresse" wird angezeigt.

- 3 Verwenden Sie Δ / ∇ / \triangleright oder 0 – 9, um die IP-Adresse einzugeben, und drücken Sie ENTER.**

- 4 Verwenden Sie Δ / ∇ / \triangleright oder 0 – 9 um die Adresse für "Subnetz-Maske", "Gateway", "Primärer DNS" und "Sekundärer DNS" einzugeben.**

- 5 Wählen Sie mit Δ / ∇ die Einstellung "Verbindung testen", und drücken Sie ENTER oder \triangleright .** "Warte auf die Netzwerkverbindung ..." wird angezeigt, und das Gerät beginnt, eine Verbindung mit dem LAN herzustellen.

- Wenn die Verbindung erfolgreich hergestellt wurde, wird "Verbunden!" angezeigt.
- Wenn die Verbindung nicht hergestellt werden kann, wird "Keine Verbindung" angezeigt. Führen Sie die Schritte 1 bis 5 erneut aus.

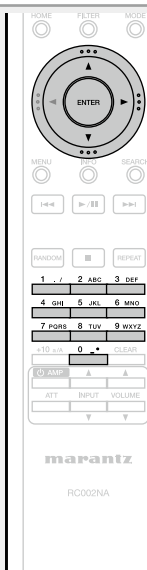

Proxy-Einstellungen

Konfigurieren Sie diese Einstellungen, um die Verbindung zum Internet über einen Proxyserver herzustellen.

1 Drücken Sie auf MENU.

Schaltet den Menüeinstellungsmodus ein, und das Menü wird auf dem Display angezeigt (siehe [Seite 11](#) "Menüübersicht").

2 Wählen Sie mit Δ / ∇ und ENTER die Einstellung "Netzwerk" – "Einstellungen" – "Proxy" aus, und drücken Sie dann ENTER oder \triangleright .

Das Menü "Proxy einrichten" wird angezeigt.

3 Wenn "Proxy(An)" erscheint, gehen Sie zu Schritt 5. Wenn "Proxy(Aus)" angezeigt wird, drücken Sie ENTER oder \triangleright .

Das Menü "Proxy wählen" wird angezeigt.

4 Wählen Sie mit Δ / ∇ die Einstellung "An", und drücken Sie ENTER oder \triangleright .

Das Menü "Proxy einrichten" wird angezeigt.

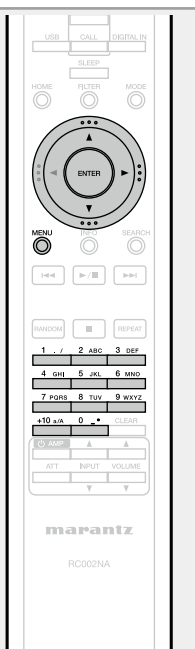

5 Verwenden Sie Δ / ∇ zur Auswahl von "Proxy (Adresse)" oder "Proxy (Name)", und drücken Sie dann ENTER oder \triangleright .

Das Menü "Typ wählen" wird angezeigt.

6 Verwenden Sie Δ / ∇ zur Auswahl von "Adresse" oder "Name", und drücken Sie dann ENTER oder \triangleright .

Das Menü "Proxy einrichten" wird angezeigt.

7 Verwenden Sie Δ / ∇ zur Auswahl von "Adresse" oder "Name", und drücken Sie dann ENTER oder \triangleright .

Eines der Menüs "Eingabe der Proxy-Adresse" oder "Eingabe des Proxy-Namens" wird angezeigt.

8 Verwenden Sie Δ / ∇ / \triangleright oder 0 – 9, +10, um die IP-Adresse oder den Namen einzugeben, und drücken Sie ENTER.

Das Menü "Proxy einrichten" wird angezeigt.

9 Wählen Sie mit Δ / ∇ die Einstellung "Port", und drücken Sie ENTER oder \triangleright .

Das Menü "Eingabe des Proxy-Ports" wird angezeigt.

10 Verwenden Sie Δ / ∇ / \triangleright oder 0 – 9, um die IP-Adresse einzugeben, und drücken Sie ENTER.

Die Proxy-Einstellungen sind abgeschlossen.

Weitere Netzwerkeinstellungen

Netzwerk-Steuerung

Netzwerkfunktion im Standby ein- bzw. ausschalten.

- 1 Drücken Sie auf MENU.**
Schaltet den Menüeinstellungsmodus ein, und das Menü wird auf dem Display angezeigt (→ Seite 11 "Menüübersicht").



- 2 Wählen Sie mit Δ / ∇ die Einstellung "Netzwerk" – "Netzwerk-Steuerung" aus, und drücken Sie dann ENTER oder \triangleright .**
Das Menü "Netzwerk-Steuerung" wird angezeigt.

- 3 Wählen Sie mit Δ / ∇ die Einstellung "An", und drücken Sie ENTER oder \triangleright .**

An Netzwerk ist im Standby aktiviert. Gerät ist über netzwerkfähigen Controller bedienbar. Verkürzt die Zeit, bevor die Netzwerkverbindung vollendet ist.

- Wenn "Netzwerk-Steuerung" auf "An" eingestellt ist, leuchtet die Netzanzeige orange.
- Im Standby-Modus besteht ein höherer Leistungsverbrauch (Leistungsverbrauch: 3 W).

Aus Im Standby-Betrieb ist die Netzwerkfunktion deaktiviert. Es wird etwas länger dauern, bis die Netzwerkverbindung vollendet ist.

- Im Standby-Modus besteht nur ein minimaler Leistungsverbrauch (Leistungsverbrauch: 0,3 W).
- Dies ist die Standardeinstellung.

- 4 Drücken Sie auf MENU.**
Die Anzeige kehrt zum Normalzustand zurück.

Gerätename

Der Anzeigename (personalisierte Name) ist der Name dieses Gerätes, der im Netzwerk angezeigt wird (maximal 63 Zeichen).

- 1 Drücken Sie auf MENU.**
Schaltet den Menüeinstellungsmodus ein, und das Menü wird auf dem Display angezeigt (→ Seite 11 "Menüübersicht").

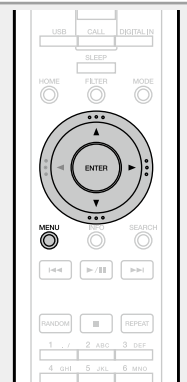

- 2 Wählen Sie mit Δ / ∇ die Einstellung "Netzwerk" – "Gerätename" aus, und drücken Sie dann ENTER oder \triangleright .**
Das Menü "Gerätename" wird angezeigt.

- 3 Drücken Sie zur Auswahl des Anzeigenamens (Marantz NA-11S1) auf Δ / ∇ und anschließend auf ENTER.**

- 4 Bearbeiten Sie einen Anzeigenamen.**

- Hinweise zur Zeicheneingabe finden Sie auf Seite 40.

Zurücksetzen des lesefreundlichen Namens auf die Standardeinstellung

Wählen Sie in Schritt 3 "Standard" aus, und drücken Sie dann auf ENTER.

Last.fm anzeigen

Legen Sie fest, ob der Eintrag Last.fm im Menü angezeigt werden soll oder nicht.

- 1 Drücken Sie auf MENU.**
Schaltet den Menüeinstellungsmodus ein, und das Menü wird auf dem Display angezeigt (→ Seite 11 "Menüübersicht").

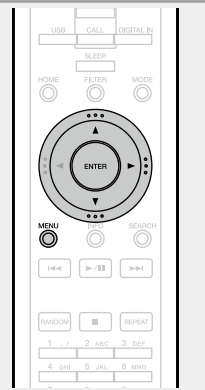

- 2 Wählen Sie mit Δ / ∇ die Einstellung "Netzwerk" – "Last.fm anzeigen" aus, und drücken Sie dann ENTER oder \triangleright .**
"Last.fm anzeigen" wird angezeigt.

- 3 Verwenden Sie Δ / ∇ , um "Anzeigen im Netzwerk-Menü" oder "Verbergen im Netzwerk-Menü" auszuwählen, und drücken Sie anschließend auf ENTER oder auf \triangleright .**

Anzeigen im Netzwerk-Menü Elemente von Last.fm werden angezeigt.

Verbergen im Netzwerk-Menü Elemente von Last.fm werden nicht angezeigt.

Audioeinstellungen [Audio]

Dieses Gerät ist mit einer Funktion zur Einstellung der Klangqualität ausgestattet, die dem Benutzer die Einstellung der gewünschten Wiedergabeklangqualität ermöglicht.

- Diese Einstellung bleibt auch nach dem Ausschalten des Geräts erhalten.

Noise Shaper

Digitales Übersprechen wird verwendet, um die Linearität bei niedrigem Schallpegel und die Rauscheigenschaften des hörbaren Bereichs zu verbessern.

Obwohl sich bei gemessenen Werten keine Unterschiede feststellen lassen, ändert sich die Klangqualität, sodass diese vom Benutzer eingestellt werden kann.

- 1 Drücken Sie auf MENU.**
Schaltet den Menüeinstellungsmodus ein, und das Menü wird auf dem Display angezeigt ([Seite 11](#) "Menüübersicht").

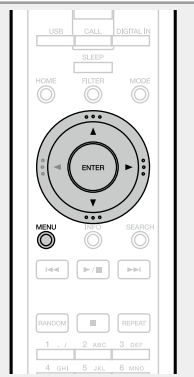

- 2 Verwenden Sie Δ / ∇ , um "Audio" – "Noise Shaper" auszuwählen, und drücken Sie anschließend auf ENTER oder auf \triangleright .**
Das Menü "Noise Shaper" wird angezeigt.

- 3 Verwenden Sie Δ / ∇ , um "An" oder "Aus" auszuwählen, und drücken Sie anschließend auf ENTER oder auf \triangleright .**
Die Einstellung wird übernommen.

HINWEIS

Die Noise Shaper-Funktion wird während der Wiedergabe einer Quelle mit einer Abtastfrequenz von 32 kHz und DSD deaktiviert.

DC-Filter

Dieser Filter verhindert übermäßige Lautsprechervibrationen, wenn Musik von einer Quelle wiedergegeben wird, deren Musik extrem geringe Rauscheigenschaften aufweist. (Die Grenzfrequenz beträgt 1,7 Hz.)

- 1 Drücken Sie auf MENU.**
Schaltet den Menüeinstellungsmodus ein, und das Menü wird auf dem Display angezeigt ([Seite 11](#) "Menüübersicht").
- 2 Verwenden Sie Δ / ∇ , um "Audio" – "DC-Filter" auszuwählen, und drücken Sie anschließend auf ENTER oder auf \triangleright .**
Das Menü "DC-Filter" wird angezeigt.

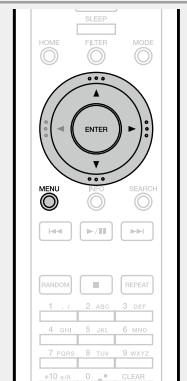

- 3 Verwenden Sie Δ / ∇ , um "An" oder "Aus" auszuwählen, und drücken Sie anschließend auf ENTER oder auf \triangleright .**
Die Einstellung wird übernommen.

HINWEIS

- Die DC-Filter-Funktion wird während der Wiedergabe einer Quelle mit einer Abtastfrequenz von 32 kHz und DSD deaktiviert.
- Die Funktionen "Noise Shaper", "DC-Filter" und die Filtereigenschaften besitzen die Funktion "Speicher der letzten Funktion". Diese Einstellungen bleiben auch nach dem Ausschalten des Geräts im Speicher erhalten.

Digitalausgang (Einstellungen für den digitalen Ausgang)

- 1 Drücken Sie auf MENU.**
Schaltet den Menüeinstellungsmodus ein, und das Menü wird auf dem Display angezeigt ([Seite 11](#) "Menüübersicht").
- 2 Verwenden Sie Δ / ∇ , um "Audio" – "Digitalausgang" auszuwählen, und drücken Sie anschließend auf ENTER oder auf \triangleright .**
Das Menü "Digitalausgang" wird angezeigt.

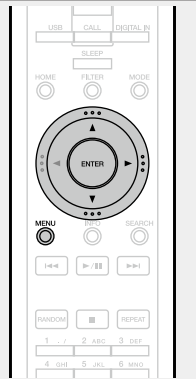

- 3 Verwenden Sie Δ / ∇ , um "An" oder "Aus" auszuwählen, und drücken Sie anschließend auf ENTER oder auf \triangleright .**

- Wenn "Digitalausgang" auf "Aus" eingestellt ist, leuchtet die entsprechende Anzeige im Display.

Phase (Umschalten der Phase für die analoge Ausgabe)

Schaltet die Ausgabesignalphase für symmetrische Ausgänge um. Die symmetrische Ausgabe des Geräts entspricht dem System der USA. Diese Einstellung muss auf "Invertiert" eingestellt werden, damit die symmetrische Ausgabe an einen europäischen Systemverstärker mit anderer (invertierter) Phase erfolgt.

1 Drücken Sie auf MENU.
Schaltet den Menüeinstellungsmodus ein, und das Menü wird auf dem Display angezeigt (siehe [Seite 11](#) "Menüübersicht").

2 Verwenden Sie Δ / ∇ , um "Audio" – "Phase" auszuwählen, und drücken Sie anschließend auf ENTER oder auf \triangleright .
Das Menü "Phase" wird angezeigt.

3 Verwenden Sie Δ / ∇ , um "Normal" oder "Invertiert" auszuwählen, und drücken Sie anschließend auf ENTER oder auf \triangleright .

Normal USA-System.

Invertiert Europäisches System.



Bedienung

Mit den unten erläuterten Funktionen und Bedienschritten können Sie das volle Leistungspotenzial dieses Geräts ausschöpfen.

- **Vorbereitung**  [Seite 21](#)
- **Während der Wiedergabe zulässige Operationen**  [Seite 21](#)
- **Netzwerk-Audiowiedergabe**  [Seite 23](#)
- **Favoriten-Funktion**  [Seite 29](#)
- **iPod-Wiedergabe**  [Seite 30](#)
- **Wiedergabe vom USB-Speichergerät**  [Seite 32](#)
- **AirPlay-Funktion**  [Seite 34](#)
- **Fernwiedergabefunktion**  [Seite 36](#)
- **Netzwerk-Steuerfunktion**  [Seite 37](#)
- **Verwendung als D/A-Wandler**  [Seite 39](#)
- **Andere Funktionen**  [Seite 40](#)

Bedienung

Dieser Abschnitt enthält Informationen über Bedienungsmöglichkeiten für die Wiedergabe.

Vorbereitung

Einschalten des Geräts

Drücken Sie auf **⏻** (ON/Standby).

Das Gerät wird eingeschaltet, und die STANDBY-Anzeige erlischt.

- Sie können das Gerät auch auf Standby schalten, indem Sie auf dem Gerät auf **⏻** ON/STANDBY drücken.



- Wenn Sie dieses Gerät nach dem Kauf erstmals einschalten, wird das Menü "Schnell-Installation" geöffnet. Details zu den "Schnell-Installation"-Einstellungen finden Sie in der separaten Anleitung "Erste Schritte".
- Führen Sie "Menü" – "Schnell-Installation" aus, wenn Sie das Menü "Schnell-Installation" zuvor abgebrochen oder Ihre Netzwerkumgebung geändert haben.

Einstellen der Stromversorgung auf Standby

Drücken Sie auf **⏻** (ON/Standby).

Das Gerät wechselt in den Standby-Modus.

- STANDBY-Anzeige
Normales Standby: Rot
"Netzwerk-Steuerung" – "An": Orange
iPod laden im Standby: Orange



HINWEIS

Es werden auch dann einige Geräteteile mit Strom versorgt, wenn sich das Gerät im Bereitschaftsmodus befindet. Wenn Sie auf Reisen sind oder Ihr Haus über einen längeren Zeitraum verlassen, stellen Sie sicher, dass der Netzstecker aus der Netzsteckdose gezogen wird.

Gerät gänzlich ausschalten

Ziehen Sie den Netzstecker aus der Steckdose.

Während der Wiedergabe zulässige Operationen

Auswählen der Eingangsquelle

Auswählen der Eingangsquelle auf dem Hauptgerät

1 Drücken Sie auf **INPUT**.
Die Anzeige wechselt zum Auswahlbildschirm für die Eingangsquelle.

2 Drücken Sie **Δ**/**∇**, um die Eingangsquelle auszuwählen.
Die Eingangsquelle wechselt bei jedem Drücken auf die Taste.

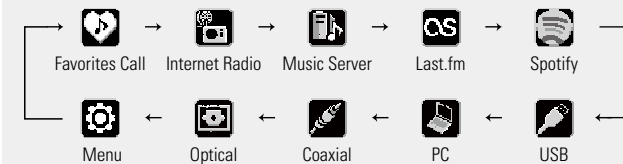

Mit diesem Gerät können Sie auf Ihrem iPhone/iPod touch gespeicherte Musikdateien und Musik aus iTunes wiedergeben ([Seite 34](#) "AirPlay-Funktion").

Auswählen der Eingangsquelle unter Verwendung der Fernbedienung

Drücken Sie die Auswahltaste für die Eingangsquelle (**INTERNET RADIO**, **MUSIC SERVER**, **ONLINE MUSIC**, **USB**, **DIGITAL IN**).

- Die gewünschte Eingangsquelle kann direkt ausgewählt werden.
- Die Eingangsquelle wechselt bei jedem Drücken auf die Taste **DIGITAL IN** wie folgt.

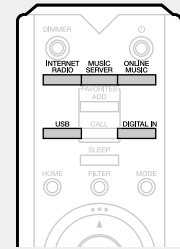

- Die Eingangsquelle wechselt bei jedem Drücken auf die Taste **ONLINE MUSIC** wie folgt.

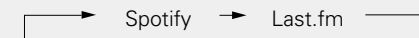

Einstellen der Einschlaffunktion

Verwenden Sie diese Funktion, um das Gerät nach einer festgelegten Zeit (Minuten) automatisch in den Standby-Modus zu schalten.

Drücken Sie während der Wiedergabe SLEEP, und wählen Sie die gewünschte Dauer aus.

- Die Einschlaffunktion kann in Schritten von 10 Minuten auf bis zu 90 Minuten festgelegt werden.
- Nach ca. 3 Sekunden wird die Einstellung übernommen, und das Display wird wieder auf die vorherige Anzeige umgeschaltet.



❑ Löschen des Sleep Timers

Drücken Sie entweder **SLEEP**, um "Sleep ► OFF" auszuwählen, oder drücken Sie **⏻** (On/Standby).

❑ So überprüfen Sie die verbleibende Zeit bis zum Auslösen der Einschlaffunktion

Drücken Sie **SLEEP**.

Umschalten der Beleuchtungseinstellung

Die Beleuchtung auf beiden Seiten des Hauptbedienfeldes des Geräts kann ein- und ausgeschaltet werden.

- Die Standardeinstellung ist "An".

Halten Sie DIMMER für mindestens 2 Sekunden gedrückt.

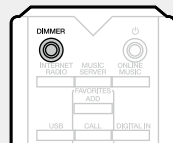

- Die Einstellung für ein/aus ändert sich mit jedem Druck auf die Taste folgendermaßen:

An ←→ Aus

- Die Einstellung kann auch durch Drücken von **DIMMER** am Hauptgerät erfolgen.

Einstellen der Display-Helligkeit

Drücken Sie DIMMER.

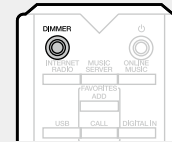

- Die Anzegehelligkeit ändert sich bei jedem Drücken auf **DIMMER** wie unten dargestellt.

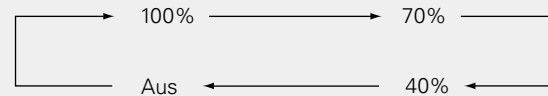

- Wenn die Display-Helligkeit auf "Aus" eingestellt ist, leuchtet die DISPLAY OFF-Anzeige im Display.



Wenn Sie die Tasten betätigen, während die Display-Helligkeit auf "Aus" eingestellt ist, leuchtet das Display vorübergehend mit "100 %" der Helligkeitseinstellung.

Verwenden eines Kopfhörers

Schließen Sie die Kopfhörer (separat erhältlich) an der Kopfhörerbuchse (PHONES) an.

Einstellen der Lautstärke

Drehen Sie am Hauptgerät den **LEVEL**-Regler.

HINWEIS

Zur Vermeidung von Gehörschäden sollte die Lautstärke nicht übermäßig hoch eingestellt werden.

Einstellen der Filtereigenschaften

Für die DSD-Quelle und die PCM-Quelle können zwei Filtereigenschaften ausgewählt werden. Die beiden Filtereigenschaften werden im Anschluss erläutert.

Filtertyp	PCM-Quelle	DSD-Quelle
Filter 1	Bietet eine kurze Impulsantwort sowohl für voreilendes als auch für nacheilendes Echo. Geeignet für Audio mit umfangreichem Informationsinhalt. Erzeugt ein tiefes Klangbild mit klar definierten Positionsbeziehungen der Audioquellen.	Dabei handelt es sich um einen direkten Modus ohne Filterung in Bezug auf die DSD-Daten (Super Audio CD-Aufnahmesignal). Die ursprünglichen Daten der Quelle werden mit der ursprünglichen Struktur und der ursprünglichen Räumlichkeit wiedergegeben.
Filter 2	Dieser Filter bietet eine asymmetrische Impulsantwort. Das nacheilende Echo ist geringfügig länger als das vorauselnde Echo. Entspricht einer analogen Klangqualität.	DSD-Daten, die 100 kHz überschreiten, werden abgeschwächt. Auch mit D/A-Wandlern für Signale mit Normalphase und Signale mit invertierter Phase (jeweils 23) ausgestattet. Der asymmetrische D/A-Wandler-Betrieb besitzt Priorität für die Auflösung, was zu einem gleichmäßigeren Klang führt.

Drücken Sie auf FILTER.

- Die Einstellung wechselt bei jedem Drücken der Taste den Modus (Filter 1/ Filter 2), wie unten dargestellt.

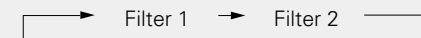
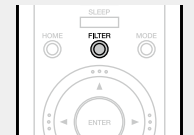

HINWEIS

Die Funktionen "Noise Shaper", "DC-Filter" und die Filtereigenschaften besitzen die Funktion "Speicher der letzten Funktion". Diese Einstellungen bleiben auch nach dem Ausschalten des Geräts im Speicher erhalten.

Netzwerk-Audiowiedergabe

Auf folgende Weise können Sie Internet-Radiosender oder Musik hören, die auf einem Computer gespeichert ist.

- ❑ Informationen zur Internetradio-Funktion (👉 Seite 46)
- ❑ Informationen zum Musikserver (👉 Seite 46)
- ❑ Informationen zu Last.fm (👉 Seite 47)
- ❑ Informationen zu Spotify (👉 Seite 47)

Wiedergabe von Internetradio

1 Bereiten Sie die Wiedergabe vor.

- ① Überprüfen Sie die Netzwerkumgebung und schalten Sie das Gerät ein (👉 Seite 21 "Einschalten des Geräts").
- ② Wenn Einstellungen erforderlich sind, gehen Sie vor wie unter beschrieben "Einstellung des Netzwerks [Netzwerk]" (👉 Seite 15).



2 Drücken Sie INTERNET RADIO, um "Internet Radio" als Eingangsquelle auszuwählen.

- Details zum Auswählen der Eingangsquelle unter Verwendung der Tasten des Geräts finden Sie unter "Auswählen der Eingangsquelle auf dem Hauptgerät" (👉 Seite 21).

3 Wählen Sie mit $\Delta \nabla$ das Objekt aus, das wiedergegeben werden soll, und drücken Sie ENTER oder \triangleright .

4 Wiederholen Sie Schritt 3, bis die Senderliste angezeigt wird.

Die Senderliste wird angezeigt.

- Zeichen, die nicht angezeigt werden können, werden durch "." (Punkt) oder " " (Leerzeichen) ersetzt.

5 Wählen Sie mit $\Delta \nabla$ den Sender aus und drücken Sie ENTER oder \triangleright .

Die Wiedergabe beginnt, sobald der Pufferstand "100 %" erreicht.



- Es gibt viele Radiosender im Internet, wobei die Qualität der gesendeten Programme und die Bitrate der Titel sehr unterschiedlich sind. Allgemein gilt, dass die Klangqualität umso höher ist, je höher die Bitrate ist, in Abhängigkeit von den Leitungen und dem Datenverkehr auf dem Server ist es jedoch möglich, dass die übertragenen Musik- oder Audiosignale bei einer hohen Bitrate unterbrochen werden. Umgekehrt kann eine niedrigere Bitrate eine niedrigere Klangqualität, aber weniger Unterbrechungen zur Folge haben.
- Wenn der Sender überlastet ist oder nicht sendet, wird "Server Full" oder "Connection Down" angezeigt.

❑ Umschalten des Displays

Drücken Sie während des Internetradioempfangs **INFO**. Die Informationen zur Radiostation und die Bitrate des Signalformats werden angezeigt.



❑ Zuletzt wiedergegebene Internetradio-Sender

Die zuletzt wiedergegebenen Internetradio-Sender können unter "Recently Played" im Hauptmenü ausgewählt werden. Unter "Recently Played" können bis zu 20 Sender gespeichert werden.

- 1 Drücken Sie in einem Hauptmenü der Internetradiostation $\Delta \nabla$, um "Recently Played" auszuwählen, und drücken Sie dann ENTER oder \triangleright .

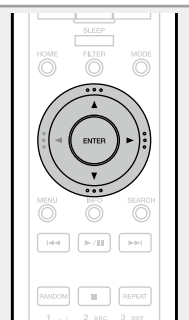

- 2 Wählen Sie mit $\Delta \nabla$ das Objekt aus, das wiedergegeben werden soll, und drücken Sie ENTER oder \triangleright .

❑ Sendersuche per Stichwort (Alphabetische Zeichenfolgen)

- 1 Wählen Sie mit $\Delta \nabla$ "Search by Keyword" aus, und drücken Sie ENTER oder \triangleright .

- 2 Verwenden Sie zur Zeicheneingabe $\Delta \nabla \triangleright$ oder 0 – 9, +10, und drücken Sie anschließend ENTER.

- Hinweise zur Zeicheneingabe finden Sie auf Seite 40.

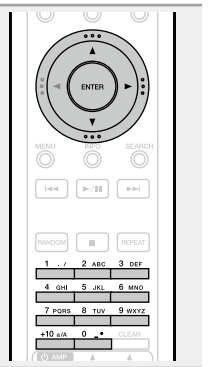

❑ Registrierung von Internetradio-Sendern als Favoriten

Sie können Ihre bevorzugten Internetradio-Sender in der Favoritenliste registrieren (👉 Seite 29).

❑ Internet-Radiobetrieb

Funktionstasten	Funktion
FAVORITE ADD	Registrieren in der Favoritenliste
FAVORITES CALL	Abrufen aus der Favoritenliste
$\Delta \nabla \triangleleft \triangleright$	Cursorsteuerung (oben/unten/links/rechts)
ENTER	Eingabe
MENU	Menü
SEARCH	Zeichensuche*
■	Stopp

- * Drücken Sie auf **SEARCH** und **ENTER**, um den ersten Buchstaben der Suche auszuwählen.



Wenn die Liste nicht in alphabetischer Reihenfolge ist, können Sie möglicherweise keine Zeichensuche starten.



Einstellungen zur Medienfreigabe

In diesem Abschnitt wird erläutert, wie Sie Einstellungen für die Freigabe von auf einem Computer oder auf einem NAS im Netzwerk gespeicherten Musikdateien vornehmen.

□ Freigeben von auf einem Computer gespeicherten Medien

Wenn Sie einen Mediaserver verwenden, müssen Sie diese Einstellungen zuerst vornehmen.

Bei Verwendung von Windows Media Player 12 (Windows 7, Windows 8)

HINWEIS

Führen Sie dieses Verfahren aus, nachdem Sie die Anzeige der Systemsteuerung zu "Kategorieansicht" geändert haben.

- 1** Klicken Sie unter "Systemsteuerung" auf "Netzwerk und Internet" und dann auf "Heimnetzgruppen- und Freigabeoptionen auswählen".
- 2** Aktivieren Sie das Kontrollkästchen "Eigene Bilder, Musik und Videos an alle Geräte im eigenen Heimnetzwerk streamen", und klicken Sie auf "Medienstreamingoptionen auswählen".
- 3** Wählen Sie in der Dropdown-Liste für "Marantz NA-11S1" die Einstellung "Zugelassen" aus.
- 4** Wählen Sie in der Dropdown-Liste für "Medienprogramme auf diesem Computer und Remoteverbindungen..." die Einstellung "Zugelassen" aus.
- 5** Klicken Sie auf "OK", um die Konfiguration abzuschließen.

Bei Verwendung von Windows Media Player 11

- 1** Starten Sie auf dem Computer Windows Media Player 11.
- 2** Wählen Sie in der "Bibliothek" die Einstellung "Freigabe von Medien" aus.
- 3** Aktivieren Sie das Kontrollkästchen "Medien freigeben", wählen Sie "Marantz NA-11S1" aus, und klicken Sie auf "Zulassen".
- 4** Wählen Sie wie in Schritt 3 das Symbol des Geräts aus (andere Computer und mobile Geräte), das Sie als Mediencontroller verwenden möchten, und klicken Sie auf "Zulassen".
- 5** Klicken Sie auf "OK", um die Konfiguration abzuschließen.

Freigeben von auf einem NAS-Gerät gespeicherten Medien

Ändern Sie die Einstellungen des NAS-Geräts (Network Attached Storage), damit dieses Gerät und andere als Mediencontroller verwendete Geräte (Computer und mobile Geräte) auf den NAS zugreifen können. Weitere Informationen finden Sie in der Bedienungsanleitung des NAS.

Wiedergeben von auf einem Computer oder auf einem NAS gespeicherten Dateien

Gehen Sie folgendermaßen vor, um Musikdateien oder Wiedergabelisten wiederzugeben.

1 Bereiten Sie die Wiedergabe vor.

- ① Überprüfen Sie die Netzwerkumgebung und schalten Sie das Gerät ein (☞ Seite 21 "Einschalten des Geräts").
- ② Wenn Einstellungen erforderlich sind, gehen Sie vor wie unter beschrieben "Einstellung des Netzwerks [Netzwerk]" (☞ Seite 15).
- ③ Bereiten Sie den Computer vor (☞ Seite 24 "Einstellungen zur Medienfreigabe", ☞ Seite 46 "Informationen zum Musikserver").

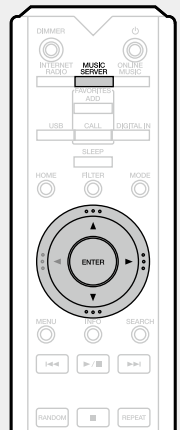

2 Drücken Sie MUSIC SERVER, um "Music Server" als Eingangsquelle auszuwählen.

- Details zum Auswählen der Eingangsquelle unter Verwendung der Tasten des Geräts finden Sie unter "Auswählen der Eingangsquelle auf dem Hauptgerät" (☞ Seite 21).

3 Wählen Sie mit Δ / ∇ den Server einschließlich der wiederzugebenden Datei aus, und drücken Sie anschließend ENTER oder \triangleright .

4 Wählen Sie mit Δ / ∇ das Objekt oder den Ordner aus, der wiedergegeben werden soll, und drücken Sie ENTER oder \triangleright .

5 Wiederholen Sie Schritt 4, bis die Datei angezeigt wird.

6 Wählen Sie mit Δ / ∇ die Datei aus, und drücken Sie ENTER oder \triangleright . Die Wiedergabe beginnt, sobald der Pufferstand "100 %" erreicht.



- Zur Wiedergabe von Musikdateien müssen die entsprechenden Systemeinstellungen vorgenommen werden (☞ Seite 8).
- Vor dem Beginn müssen Sie die Serversoftware des Computers starten und die Dateien als Serverinhalt kennzeichnen. Weitere Informationen finden Sie im Handbuch zur Serversoftware.
- Die Reihenfolge, in der die Stücke/Dateien angezeigt werden, hängt von der Serverspezifikation ab. Sollten die Stücke/Dateien aufgrund der Serverspezifikation nicht in alphabetischer Reihenfolge angezeigt werden, kann es sein, dass die Suche nach dem ersten Buchstaben nicht richtig funktioniert.
- Verlustfreie WMA-Dateien können wiedergegeben werden, wenn ein Server verwendet wird, der Transcodierung unterstützt, z. B. Windows Media Player Ver. 11. oder höher.

HINWEIS

Wenn Sie Musik wiedergeben, während Ihr Computer oder NAS über WLAN verbunden ist, kann die Audiowiedergabe in Abhängigkeit von Ihrer WLAN-Umgebung unterbrochen werden. Schließen Sie den Computer oder den NAS in diesem Fall über ein kabelgebundenes LAN an.

☐ Wiedergabewiederholung (Wiederholte Wiedergabe) (☞ Seite 32)

☐ Wiedergabe in Zufallsreihenfolge (Zufallswiedergabe) (☞ Seite 32)

☐ Umschalten des Displays

Drücken Sie während der Wiedergabe INFO.

- Die Anzeige wechselt jedes Mal, wenn INFO gedrückt wird.

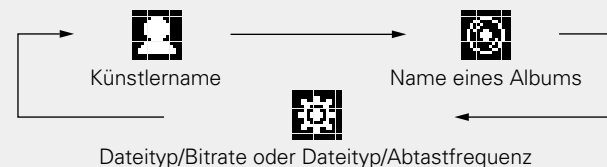
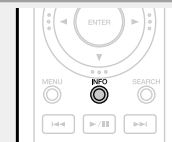

☐ Musikserver-Betrieb

Funktionstasten	Funktion
FAVORITE ADD	Registrieren in der Favoritenliste
FAVORITES CALL	Abrufen aus der Favoritenliste
Δ / ∇ / \triangleleft / \triangleright	Cursorsteuerung
ENTER	Eingabe
MENU	Menü
SEARCH	Zeichensuche*1
\lll , \ggg (Drücken und loslassen)	Springen zur vorherigen oder nächsten Datei
\lll , \ggg (Gedrückt halten)	Schneller Rücklauf/ Vorlauf in der Datei*2
\triangleright /II	Wiedergabe/Pause
■	Stopp
RANDOM	Zufallswiedergabe (☞ Seite 32)*3
REPEAT	Wiederholte Wiedergabe (☞ Seite 32)



- *1 Drücken Sie auf **SEARCH** und anschließend auf **ENTER**, um den ersten Buchstaben einzugeben, mit dem Sie die Datei suchen möchten.
- *2 Diese Funktion ist während der Wiedergabe von MP3-, WAV-, AAC- und FLAC-Dateien verfügbar.
- *3 Bei der Zufallswiedergabe von auf einem Computer gespeicherten Dateien wird nach der Beendigung der Wiedergabe eines Titels in dem Ordner ein anderer Titel zufällig für die Wiedergabe ausgewählt.



- Wenn die Liste nicht in alphabetischer Reihenfolge ist, können Sie möglicherweise keine Zeichensuche starten.
- Je nach verwendetem Server können einige Funktionen eingeschränkt sein.

Wiedergabe von Last.fm

Last.fm-Radio ist nicht in allen Ländern verfügbar. Weitere Informationen finden Sie auf www.last.fm/hardware. Sie benötigen außerdem ein Abonnement.

Unter www.last.fm/subscribe können Sie sofort ein Abonnement erwerben.

1 Bereiten Sie die Wiedergabe vor.

- ① Stellen Sie sicher, dass das Gerät mit dem Internet verbunden ist, und schalten Sie es dann ein ([Seite 21](#) "Einschalten des Geräts").
- ② Wenn Einstellungen erforderlich sind, gehen Sie vor wie unter beschrieben "Einstellung des Netzwerks [Netzwerk]" ([Seite 15](#)).



2 Drücken Sie **ONLINE MUSIC**, um "Last.fm" als Eingangsquelle auszuwählen.

- Details zum Auswählen der Eingangsquelle unter Verwendung der Tasten des Geräts finden Sie unter "Auswählen der Eingangsquelle auf dem Hauptgerät" ([Seite 21](#)).
- Wenn Sie keinen Last.fm-Zugang besitzen, drücken Sie ∇ , und wählen Sie "I am new to Last.fm". Drücken Sie dann entweder **ENTER** oder \triangleright . Folgen Sie den Anweisungen auf dem Bildschirm, um ein Zugangskonto anzulegen.

3 Wenn Sie bereits ein Last.fm-Konto besitzen, wählen Sie $\triangle\nabla$, und wählen Sie "I have a Last.fm account". Drücken Sie dann entweder **ENTER** oder \triangleright .

4 Mit $\triangle\nabla\triangleright$ geben Sie Ihren Benutzernamen und das Kennwort ein.

- Hinweise zur Zeicheneingabe finden Sie auf [Seite 40](#).

5 Wählen Sie nach Eingabe des Benutzernamens und Kennworts zuerst "login", und drücken Sie anschließend **ENTER**.

Wenn Benutzername und Kennwort stimmen, wird das Startmenü von Last.fm angezeigt.

- Die Zeichentypen können wie unten angegeben eingegeben werden.

- | | |
|--------------------------|--|
| <input type="checkbox"/> | Benutzername |
| | [Kleine Buchstaben]
abcdefghijklmnopqrstuvwxy |
| | [Großbuchstaben]
ABCDEFGHIJKLMNopqrstuvwxyz |
| | [Symbole] _ - |
| | [Zahlen] 0123456789 |
| <input type="checkbox"/> | Kennwort |
| | [Kleine Buchstaben]
abcdefghijklmnopqrstuvwxy |
| | [Großbuchstaben]
ABCDEFGHIJKLMNopqrstuvwxyz |
| | [Symbole]
! " # \$ % & ' () * + , - . / : ; < = > ? @ [\] ^ _ ` { } ~ (Leerzeichen) |
| | [Zahlen] 0123456789 |

6 Wählen Sie mit $\triangle\nabla$ das Menü aus, und drücken Sie **ENTER** oder \triangleright .

- | | |
|-------------------------------|--|
| Popular Tags | Beliebte Titelinformationen in Ihrer Region abspielen. |
| Popular Artists | Titelinformationen beliebter Künstler in Ihrer Region abspielen. |
| Your Recent Stations | Die letzten Sender abspielen. |
| Your Recommended Radio | Ihren empfohlenen Radiosender abspielen. |
| Your Library | Ihre Bibliothek wiedergeben. |
| Your Friend's Radio | Den Radiosender eines Freundes abspielen. |
| Your Top Artists | Titel Ihrer beliebtesten Künstler abspielen. |
| Search Tag Radio | In einem Sender können Sie nach Titelfinfos suchen. |
| Search Artist Radio | In einem Sender können Sie nach Künstlern suchen. |

7 Wählen Sie mit $\triangle\nabla$ einen Sender aus, und drücken Sie dann **ENTER**, \triangleright oder **▶/||**, um die Wiedergabe zu starten. Die Wiedergabe beginnt.

8 Wenn Sie während der Wiedergabe **▷** drücken, wird das folgende Menü angezeigt.

Love this track Durch das bevorzugte Hören von Titeln steigern Sie Ihre Last.fm-Empfehlungen, und Sie können diese nach Wunsch auch in sozialen Netzwerken austauschen.

Ban this track Wenn Sie einen Titel ausschließen, wird er auch nicht mehr abgespielt. Sie können dies über die Last.fm Website wieder rückgängig machen.

Scrobbling Beim "Scrobbling" werden die von Ihnen wiedergegebenen Titel zu Ihrem Last.fm-Konto übertragen. Die von Ihnen gehörte Musik wird dann in Tabellen angezeigt, außerdem erhalten Sie Empfehlungen für neue Musik und zu Terminen in Ihrer Region, und Sie können Ihren Musikgeschmack mit Bekannten teilen. Mit dieser Option können Sie diesen Service ein- und ausschalten. Je mehr Sie "scrobbeln", desto besser werden Ihre Empfehlungen.

HINWEIS

Das Kennwort darf nicht länger 90 Zeichen sein.

Abmelden

Trennen Sie dieses Gerät von Ihrem Last.fm-Konto.

1 Während der Anzeige des Last.fm-Hauptmenüs, wählen Sie mit **△▽** "Log Out" aus, und drücken Sie **ENTER**.

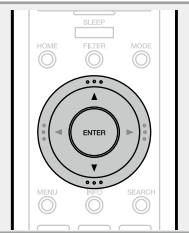

2 Wählen Sie mit **△▽** "OK" aus, und drücken Sie **ENTER**.

Umschalten des Displays

Drücken Sie während der Wiedergabe INFO.

Dateityp/Bitrate sowie der Name des Künstlers und des Albums werden angezeigt.



Last.fm-Betrieb

Funktionstasten	Funktion
△▽◀▶	Cursorsteuerung
ENTER	Eingabe
MENU	Menü
▶▶	Nächster Titel (Cue)
▶	Wiedergabe
■	Stopp



Wiedergabe von Spotify

Ihr Marantz-Gerät in einer ganz neuen Welt der Musik. Mit Spotify haben Sie direkten Zugang zu Millionen von Musikstücken.

Dafür ist ein Spotify Premium-Abonnement erforderlich. Einzelheiten entnehmen Sie bitte der Spotify-Homepage. <http://www.spotify.com>

1 Bereiten Sie die Wiedergabe vor.

- Stellen Sie sicher, dass das Gerät mit dem Internet verbunden ist, und schalten Sie es dann ein ([Seite 21](#) "Einschalten des Geräts").
- Wenn Einstellungen erforderlich sind, gehen Sie vor wie unter beschriebenen "Einstellung des Netzwerks [Netzwerk]" ([Seite 15](#)).
- Führen Sie Schritt 4 aus, um ein Spotify-Konto einzurichten.
 - Wenn Sie bereits ein Spotify-Konto besitzen, brauchen Sie kein neues Konto einzurichten. Verwenden Sie Ihr bestehendes Spotify-Konto.

2 Drücken Sie **ONLINE MUSIC**, um "Spotify" als Eingangsquelle auszuwählen.

- Details zum Auswählen der Eingangsquelle unter Verwendung der Tasten des Geräts finden Sie unter "Auswählen der Eingangsquelle auf dem Hauptgerät" ([Seite 21](#)).

3 Wenn Sie bereits ein Spotify-Konto besitzen, drücken Sie **ENTER**.





Favoriten-Funktion

Dieser Abschnitt enthält Informationen über die Favoriten-Funktion.

- Die Favoriten-Funktion ermöglicht Ihnen vorab die Registrierung Ihrer bevorzugten Radiosender und Dateien in der Favoritenliste, sodass Sie jederzeit Radiosender oder Dateien direkt abrufen können.
- Die Inhalte, die Sie registrieren und wieder abrufen können, sind Internetradiostationen und Musikserver.
- Sie können bis zu 50 Einträge in der Favoritenliste registrieren.

Registrieren von Radiosendern oder Dateien in der Favoritenliste

- 1 Drücken Sie auf FAVORITES ADD, während der zu registrierende Internetradio-Sender oder die Datei wiedergegeben wird.** Das Menü "Favoriten" wird angezeigt.

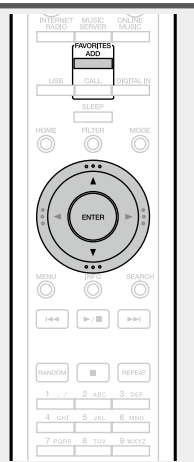

- 2 Drücken Sie $\Delta \nabla$, um eine Zahl zum Registrieren der Station oder Datei auszuwählen, und drücken Sie dann ENTER.** "Favorit gespeichert" wird angezeigt, und die Registrierung ist abgeschlossen.

Abrufen von Radiosendern oder Dateien aus der Favoritenliste

- 1 Drücken Sie auf FAVORITES CALL.** Die Favoritenliste wird angezeigt.

- 2 Drücken Sie $\ll \gg$ oder $\Delta \nabla$, um die abzurufende Station oder Datei auszuwählen, und drücken Sie dann ENTER.** Die entsprechende Funktion wird gestartet, und die Wiedergabe beginnt.

- Drücken Sie **0 – 9, +10**, um die in der Favoritenliste registrierten Dateien der Nummer nach anzuzeigen.

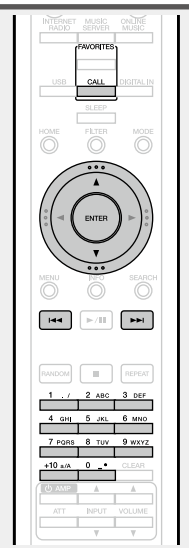

- ☐ **So wechseln Sie während der Wiedergabe zwischen registrierten Stationen und Dateien** Drücken Sie $\ll \gg$ oder $\Delta \nabla$.

Löschen von Radiostationen oder Dateien aus der Favoritenliste

- 1 Drücken Sie auf FAVORITES CALL.** Die Favoritenliste wird angezeigt.

- 2 Drücken Sie auf $\Delta \nabla$, um den zu löschenden Sender oder die Datei auszuwählen, und drücken Sie dann CLEAR.**

- 3 Wenn die Frage "Löschen?" angezeigt wird, drücken Sie ENTER.** "Gelöscht" wird angezeigt, und der Löschvorgang ist abgeschlossen.

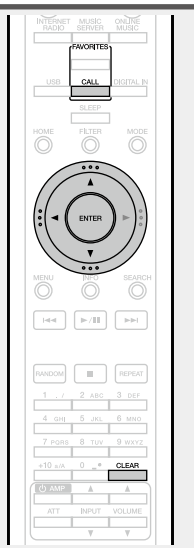

- ☐ **So brechen Sie den Vorgang ab** Drücken Sie \triangleleft .

iPod-Wiedergabe

Das Gerät kann Musik wiedergeben, die auf einem iPod, iPod touch, iPod classic, iPod nano oder iPhone gespeichert ist.

☐ iPod (🔗 Seite 45)

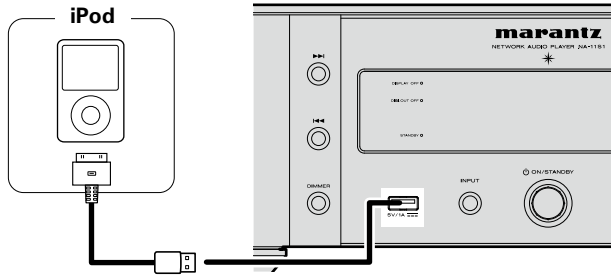

Zum Anschluss eines iPod an das Gerät ist das mit dem iPod mitgelieferte iPod-Kabel zu verwenden.

HINWEIS

- Beim Anschließen eines iPhone an dieses Gerät muss zwischen dem iPhone und dem Gerät ein Mindestabstand von 20 cm eingehalten werden. Es ist möglich, dass dieses Gerät Störungen verursacht, wenn das iPhone näher an das Gerät gehalten wird und auf dem iPhone ein Anruf eingeht.
- Wenn der iPod mithilfe eines handelsüblichen iPod-Kabels angeschlossen wird, das länger als 2 m ist, wird der Ton möglicherweise nicht ordnungsgemäß wiedergegeben. Verwenden Sie in diesem Fall ein iPod-Originalkabel oder aber ein Kabel, das kürzer als 1 m ist.

Wiedergabe von einem iPod

1 Drücken Sie zum Einschalten des Geräts auf **ON/Standby**.

2 Drücken Sie **USB**, um "USB" als Eingangsquelle auszuwählen.

- Details zum Auswählen der Eingangsquelle unter Verwendung der Tasten des Geräts finden Sie unter "Auswählen der Eingangsquelle auf dem Hauptgerät" (🔗 Seite 21).

3 Drücken Sie **MODE**, um den Anzeigemodus auszuwählen.

- Die Anzeige wechselt jedes Mal, wenn **MODE** gedrückt wird.
- Es gibt zwei Möglichkeiten, um die gespeicherten Inhalte eines iPod anzuzeigen.

Fernbedienmodus

Anzeigen von iPod-Informationen auf dem Display dieses Geräts.

Direktmodus

Anzeigen von iPod-Informationen auf dem iPod-Display.
 • Auf dem Display dieses Gerätes wird "Direct iPod" angezeigt.

	Anzeigemodus	Fernbedienmodus	Direktmodus
Informationsanzeige		Geräteanzeige	iPod-Anzeige
Abspielbare Dateien	Audiodatei	✓	✓
	Videodatei		✓*
Aktive Tasten	Fernbedienung und Gerät	✓	✓
	iPod		✓

* Es wird nur der Ton gespielt.

- Die Standardeinstellung des Anzeigemodus ist "Direktmodus".

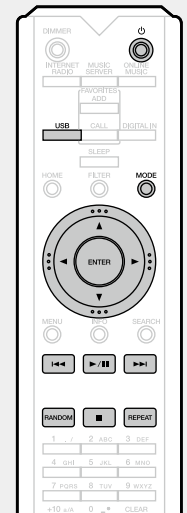

4 Wählen Sie über Δ/∇ die gewünschte Option aus und drücken Sie dann auf **ENTER**, um die gewünschte Musikdatei zu starten.

5 Drücken Sie **▶/||**. Die Wiedergabe beginnt.

HINWEIS

- Der Direktmodus wird für iPod nano der ersten Generation und iPod video nicht unterstützt.
- Marantz übernimmt keinerlei Verantwortung für den Verlust etwaiger iPod-Daten.
- Abhängig von der Art des iPods und der Software-Version funktionieren manche Funktionen eventuell nicht.

☐ iPod-Betrieb

Funktionstasten	Funktion
MODE	Umschalten zwischen dem Fernbedienmodus und dem Direktmodus
Δ/∇	Cursorsteuerung (aufwärts/abwärts)
\triangleleft	Anzeige des Menüs oder Rückkehr zum vorherigen Menü
ENTER oder \triangleright	Eingabe der Auswahl oder Wiedergabe des Tracks
◀▶ (Drücken und loslassen)	Wiedergabe des Titels ab dem Beginn/ Wiedergabe des nächsten Titels
◀▶ (Gedrückt halten)	Schneller Rücklauf/ Schneller Vorlauf des Titels
▶ 	Den Titel abspielen/den Titel anhalten
■	Stopp
REPEAT	Umschalten der Wiederholfunktion
RANDOM	Umschalten der Mischfunktion



Umschalten des Displays

Drücken Sie während der Wiedergabe **INFO**.

- Die Anzeige wechselt jedes Mal, wenn **INFO** gedrückt wird (nur Fernbedienmodus).



Künstlername ↔ Name eines Albums

Wiedergabewiederholung (Wiederholte Wiedergabe) [\(Seite 32\)](#)

(Nur Fernbedienmodus)

Wiedergabe in Zufallsreihenfolge (Zufallswiedergabe) [\(Seite 32\)](#)

Trennen des iPod

1 Drücken Sie **⏻** (On/Standby), um den Standby-Modus einzurichten.

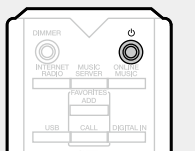

2 Trennen Sie den iPod vom USB-Anschluss.

Laden des iPod

Sie können Ihr iPhone/Ihren iPod laden, indem Sie ihn an den USB-Anschluss anschließen.

Laden im Standby-Betrieb

Wenn das Gerät in den Strom sparenden Standby-Betrieb wechselt, während ein iPod/iPhone geladen wird, geht das Gerät in den den Standby-Lademodus über, und der iPod/ das iPhone wird weiterhin geladen. Im Standby-Lademodus leuchtet die Netzanzeige orange.

Wenn das iPhone/der iPod vollständig geladen ist, beendet das Gerät automatisch die Stromversorgung für das Laden und wechselt in den normalen Standby-Betrieb. Die Netzanzeige leuchtet rot.

Unterstützte iPod-Modelle

• iPod classic



iPod classic
80GB



iPod classic
160GB (2007)



iPod classic
160GB (2009)

• iPod nano



iPod nano
3rd generation
(video)
4GB 8GB



iPod nano
4th generation (video)
8GB 16GB



iPod nano
5th generation (video camera)
8GB 16GB



iPod nano
6th generation
8GB 16GB



iPod nano
7th generation
16GB

• iPod touch



iPod touch
1st generation
8GB 16GB 32GB



iPod touch
2nd generation
8GB 16GB 32GB



iPod touch
3rd generation
32GB 64GB



iPod touch
4th generation
8GB 32GB 64GB



iPod touch
5th generation
32GB 64GB

• iPhone



iPhone
4GB 8GB 16GB



iPhone 3G
8GB 16GB



iPhone 3GS
8GB 16GB 32GB



iPhone 4
8GB 16GB 32GB



iPhone 4S
16GB 32GB 64GB



iPhone 5
16GB 32GB 64GB

□ **USB-Betrieb**

Funktionstasten	Funktion
△▽	Cursorsteuerung
ENTER oder ▷	Eingabe/Wiedergabe
◀	Anzeige des Menüs oder Rückkehr zum vorherigen Menü
SEARCH	Zeichensuche*1
◀◀, ▶▶ (Drücken und loslassen)	Springen zur vorherigen oder nächsten Datei
◀◀, ▶▶ (Gedrückt halten)	Schneller Rücklauf/Vorlauf in der Datei*2
▶/	Wiedergabe/Pause
■	Stopp
RANDOM	Zufallswiedergabe*3
REPEAT	Wiederholte Wiedergabe

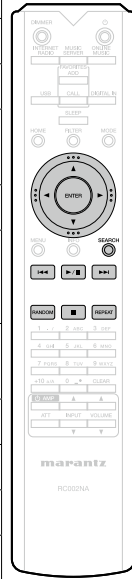

□ **Umschalten des Displays**

Drücken Sie während der Wiedergabe INFO.

- Die Anzeige wechselt jedes Mal, wenn **INFO** gedrückt wird.

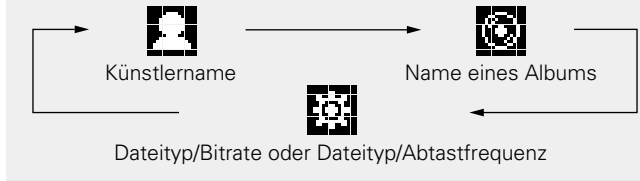

- *1 Drücken Sie auf **SEARCH** und anschließend auf **ENTER**, um den ersten Buchstaben einzugeben, mit dem Sie die Datei suchen möchten.
- *2 Diese Funktion ist während der Wiedergabe von MP3-, WAV-, AAC- und FLAC-Dateien verfügbar.
- *3 Bei der Zufallswiedergabe von auf einem USB-Speichergerät gespeicherten Dateien wird nach der Beendigung der Wiedergabe eines Titels in dem Ordner ein anderer Titel zufällig für die Wiedergabe ausgewählt.



Wenn die Liste nicht in alphabetischer Reihenfolge ist, können Sie möglicherweise keine Zeichensuche starten.

AirPlay-Funktion

Sie können an jedem beliebigen Ort in Ihrer Wohnung Musik aus Ihrer iTunes-Bibliothek mit hervorragender Klangqualität wiedergeben.

Verwenden Sie Apple Remote-App* für iPhone, iPod touch und iPad zur Bedienung von iTunes in jedem Raum Ihres Hauses.

* Erhältlich als kostenloser Download im App Store.

Streamen von auf dem iPhone, iPod touch, oder iPad gespeicherter Musik direkt zum Gerät

Wenn Sie Ihr iPhone/iPod touch/iPad auf iOS 4.2.1 oder höher aktualisieren, können Sie die auf Ihrem iPhone/iPod touch/iPad gespeicherte Musik direkt auf dieses Gerät übertragen.

1 Starten Sie die Musik auf dem iPhone, iPod touch oder iPad bzw. die iPod-App.

 wird auf dem Display des iPhone, iPod touch oder iPad angezeigt.

2 Tippen Sie auf das Symbol von AirPlay . Stellen Sie für dieses Gerät "Netzwerk-Steuerung" ([Seite 17](#)) auf "An" ein.

HINWEIS

Wenn für "Netzwerk-Steuerung" die Option "An" eingestellt ist, ist der Stromverbrauch des Geräts im Standby-Modus geringfügig höher als im Modus "Netzwerk-Steuerung – Aus". Er ist jedoch weiterhin nur sehr gering.

3 Wählen Sie den gewünschten Lautsprecher aus.

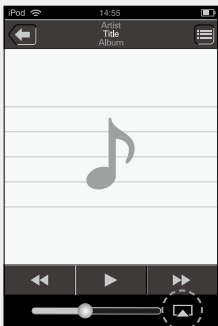

Wiedergeben von Musik aus iTunes auf diesem Gerät

1 Installieren Sie iTunes 10 oder höher auf einem Mac- oder PC, der mit demselben Netzwerk verbunden ist wie das Gerät.

2 Schalten Sie dieses Gerät EIN. Stellen Sie für dieses Gerät "Netzwerk-Steuerung" ([Seite 17](#)) auf "An" ein.

HINWEIS

Wenn "Netzwerk-Steuerung" auf "An" gestellt ist, verbraucht das Gerät im Standby-Betrieb mehr Energie.

3 Starten Sie iTunes, und klicken Sie unten rechts im Fenster auf das AirPlay-Symbol , und wählen Sie dieses Gerät aus der Liste aus.

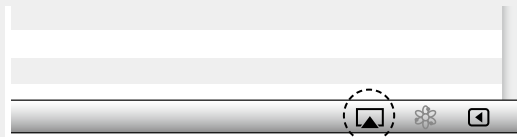

4 Wählen Sie einen Titel, und klicken Sie in iTunes auf Wiedergabe.

Die Musik wird auf dieses Gerät übertragen.

□ Auswählen mehrerer Lautsprecher (Geräte)

Sie können Musik aus iTunes einfach an mehrere Lautsprecher in Ihrer Wohnung übertragen.

1 Klicken Sie auf das AirPlay-Symbol , und wählen Sie "Mehrere Lautsprecher" aus der Liste.

2 Markieren Sie die Lautsprecher, die Sie verwenden möchten.

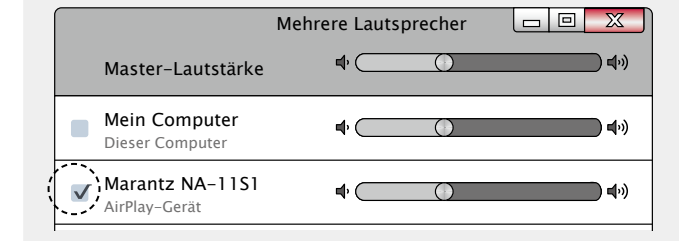

□ Steuern der iTunes-Wiedergabe über die Fernbedienung dieses Geräts

Mit der Marantz-Fernbedienung können Sie iTunes wiedergeben und anhalten sowie zwischen den Stücken weiter- oder zurückschalten.

- 1 Wählen Sie im Menü "Bearbeiten" – "Einstellungen..." aus.
- 2 Wählen Sie im Einstellungsfenster für iTunes "Geräte" aus.
- 3 Aktivieren Sie "Bedienung von iTunes von entfernten Lautsprechern aus zulassen", und klicken Sie auf "OK".

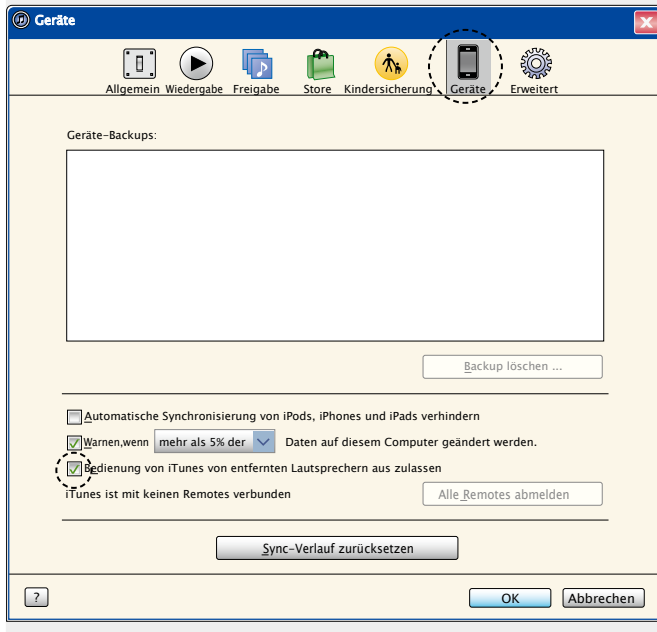

- Die Eingangsquelle wird auf "AirPlay" umgeschaltet, wenn die AirPlay-Wiedergabe beginnt.
- Sie können die AirPlay-Wiedergabe beenden, indem Sie auf die ◀ drücken oder eine andere Eingangsquelle auswählen.
- Um den Namen des Künstlers und des Albums zusammen anzuzeigen, drücken Sie **INFO**.

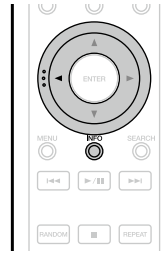

- Informationen über die Verwendung von iTunes finden Sie auch unter Hilfe für iTunes.
- In Abhängigkeit von Betriebssystem und Software-Version sieht der Bildschirm möglicherweise anders aus.
- Wenn Sie einen iPod während der AirPlay-Wiedergabe an den USB-Anschluss anschließen, wird die AirPlay-Wiedergabe beendet.

Fernwiedergabefunktion

Sie können Musikdateien in Ihrem Heimnetzwerk mit diesem Gerät auf PCs, NAS, Smartphones und tragbaren Audio-Playern wiedergeben. In diesem Fall werden die PCs, Smartphones und tragbaren Audio-Player für den Betrieb verwendet.



- Die entsprechenden Geräte müssen mit dem DLNA-Standard (Digital Living Network Alliance), Version 1.5, übereinstimmen.
- Zum Wiedergeben von Musikdateien auf Smartphones und tragbaren Audio-Playern ist eine WLAN-Umgebung erforderlich.
- Bei einigen Smartphones müssen Sie eine App für DLNA-Musikwiedergabe installieren.

Die Rollen der einzelnen Geräte

Die folgenden Geräte werden für die Fernwiedergabe verwendet. Wie im DLNA-Standard festgelegt werden die Geräte je nach ihrer Rolle als DMC, DMS oder DMR bezeichnet.

Name	Beispielgerät	Rolle
DMC (Digital Media Controller)	<ul style="list-style-type: none"> • Computer • Smartphone • Tragbarer Audio-Player 	Führt Fernwiedergabe durch. DMC können auch auf diesen Geräten gespeicherte Musikdateien wiedergeben.
DMS (Digital Media Server)	<ul style="list-style-type: none"> • Computer • NAS (Network Attached Storage) 	Speichert Musikdateien. Auf diesen Geräten gespeicherte Musikdateien werden mit einem DMC wiedergegeben.
DMR (Digital Media Renderer)	<ul style="list-style-type: none"> • Dieses Gerät 	Gibt Audiodaten von Musikdateien über Fernwiedergabe auf Lautsprechern wieder. Ein DMR kann keine Wiedergabe durchführen.

Dateien, die wiedergegeben werden können

Siehe unter "Informationen zum Musikserver" ([Seite 46](#)).

Für jedes Gerät erforderliche Einstellungen

Bei DMC und DMS müssen Sie Einstellungen für die Fernwiedergabe vornehmen. Nehmen Sie die folgenden Einstellungen vor. Lesen Sie außerdem zu den Einstellungen die Bedienungsanleitungen der einzelnen Geräte.

Einstellungen auf PC und NAS

Nehmen Sie auf PC und NAS Einstellungen zum Austauschen von Daten mit DMR-Geräten vor. Die Einstellungen finden Sie unter "Einstellungen zur Medienfreigabe" ([Seite 24](#)).

Einstellungen auf Smartphones

Sie müssen auf Ihrem Smartphone eine App für DLNA-Musikwiedergabe installieren, um damit Vorgänge auf DMS und diesem Gerät (DMR) durchführen zu können. Die jeweilige App ist von Ihrem Smartphone abhängig.



Einige Mobiltelefone unterstützen ab Werk DLNA-Musikwiedergabe. Weitere Informationen finden Sie in der Bedienungsanleitung Ihres Smartphone.

Einstellungen auf tragbaren Audio-Playern

Nehmen Sie entsprechende Einstellungen vor, damit dieses Gerät (DMR) auf Ihrem tragbaren Audio-Player gespeicherte Musikdateien wiedergeben kann. Informationen zu den Einstellungen finden Sie in der Bedienungsanleitung Ihres tragbaren Players.

Einstellungen an diesem Gerät

Verbinden Sie dieses Gerät mit dem DLNA-Netzwerk. Andere Einstellungen sind nicht erforderlich. Die Netzwerkeinstellungen finden Sie in der mitgelieferten Erste Schritte unter "Anschließen an ein Heim-Netzwerk (LAN)" ([Seite 8](#)) und "Einstellung des Netzwerks [Netzwerk]" ([Seite 15](#)).

Fernwiedergabe

Die Bedienung erfolgt für jedes Gerät unterschiedlich, die Vorbereitung für die Fernwiedergabe ist jedoch immer gleich. Die Vorgehensweise für die Vorbereitung ist nachstehend dargestellt.

- Schalten Sie dieses Gerät ein.**
 - Vergewissern Sie sich, dass das Gerät mit dem Netzwerk verbunden ist.
- Zeigen Sie auf dem DMC den Bildschirm für die Wiedergabe von Musikdateien an.**
 - Öffnen Sie auf einem PC Windows Media Player 12 usw.
 - Wechseln Sie auf Smartphones in den Musikwiedergabemodus.
- Wählen Sie unter der Option, die auf dem Wiedergabebildschirm das Wiedergabegerät angibt, den Anzeigenamen dieses Geräts aus.**
 - Der Anzeigename dieses Geräts lautet gewöhnlich "Marantz NA-11S1".
- Beginnen Sie auf dem DMC mit der Wiedergabe einer Musikdatei.**
 - Die Funktion dieses Geräts wechselt automatisch in den Musikserver, und das Symbol für Fernwiedergabe () wird angezeigt. Die Fernwiedergabe beginnt.

HINWEIS

Während der Fernwiedergabe ist mit diesem Gerät keine Wiedergabe möglich. Solche Vorgänge müssen auf dem DMC-Gerät erfolgen.

So beenden Sie die Fernwiedergabe

Drücken Sie .
Die Fernwiedergabe wird beendet.

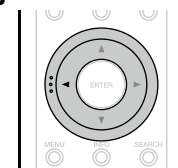

Netzwerk-Steuerfunktion

Sie können dieses Gerät über einen Netzwerk-Steuerbildschirm in einem Webbrowser steuern.



- Dieses Gerät und der Computer müssen ordnungsgemäß mit einem Netzwerk verbunden (Seite 8 "Anschließen an ein Heim-Netzwerk (LAN)") sein, um die Netzwerk-Steuerfunktion verwenden zu können.
- In Abhängigkeit von den Einstellungen Ihrer Sicherheitssoftware können Sie möglicherweise nicht von Ihrem Computer auf dieses Gerät zugreifen. Ändern Sie in diesem Fall die Einstellungen Ihrer Sicherheitssoftware.

1 Schalten Sie "Netzwerk-Steuerung" auf "An" (Seite 17).

2 Wählen Sie zur Kontrolle der IP-Adresse dieses Geräts "Netzwerk-Informationen".



3 Starten Sie den Webbrowser.

4 Geben Sie die IP-Adresse dieses Geräts in die Adresszeile des Browsers ein.

Beispiel: Wenn das Gerät die IP-Adresse "192.168.100.19" hat, geben Sie "http://192.168.100.19/" ein.

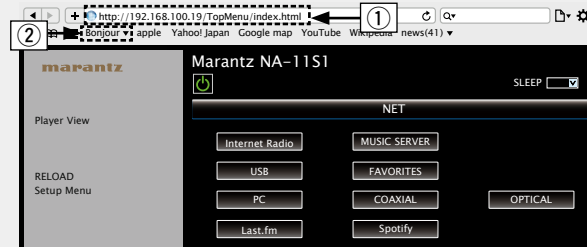

① IP-Adresse eingeben.

- Wenn Sie die IP-Adresse dieses Geräts zu den Favoriten des Browsers hinzufügen, können Sie bei der nächsten Verwendung des Browsers die Favoriten verwenden, um auf den Netzwerk-Steuerbildschirm zuzugreifen. Wenn Sie einen DHCP-Server verwenden und "Netzwerk-Steuerung" (Seite 17) auf "Aus" eingestellt ist, ändert sich beim Ein-/Ausstellen die IP-Adresse.

② Wenn Sie den Webbrowser Safari verwenden, können Sie "Bonjour" auswählen und im Übersichtsabschnitt direkt auf den Websteuerungsbildschirm des Geräts zugreifen.

5 Wenn das Hauptmenü angezeigt wird, klicken Sie auf den gewünschten Menüeintrag.

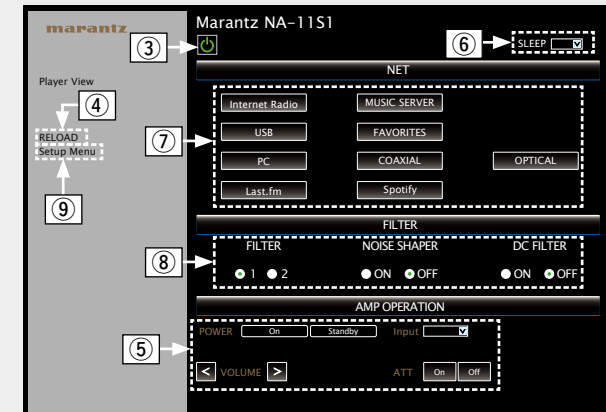

③ Klicken Sie auf diese Schaltfläche, wenn Sie das Gerät einschalten.

④ Zum Abrufen der neuesten Informationen hier klicken. In der Regel werden die neuesten Informationen bei jeder Betätigung einer Funktion abgerufen. Bei Bedienung direkt am Gerät müssen Sie jedoch darauf klicken, da das Display sonst nicht aktualisiert wird.

⑤ Klicken Sie hier, um einen per Fernbedienungskabel angeschlossenen Marantz-Verstärker zu bedienen (Seite 9).

⑥ Klicken Sie auf "v", um die Einschlaffunktion einzustellen.

⑦ Klicken Sie auf eine Schaltfläche, um die Eingabequelle zu wechseln.

⑧ Klicken Sie zum Vornehmen der FILTER-Einstellungen auf ein Element.

⑨ Zum Aufrufen des Einstellmenüs hier klicken.

6 Bedienung.

【Netzwerkeinstellung】

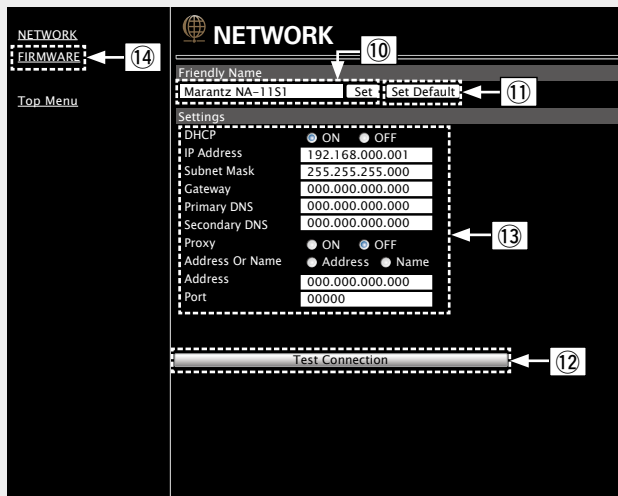

Einstellung des lesefreundlichen Standardnamens

- ⑩ Um den lesefreundlichen Standardnamen zu ändern, geben Sie den neuen Namen im Textfeld ein, und klicken Sie auf "Set".
- ⑪ Um den Anzeigenamen zurückzusetzen, klicken Sie auf "Set Default".

Einstellungen für die Netzwerkverbindung

- ⑫ Klicken Sie hierauf, um mit den neuen Einstellungen eine Verbindung herzustellen.
- ⑬ Geben Sie beim Ändern der DHCP-/Proxy-Einstellungen für jede Option einen Wert ein bzw. wählen Sie einen aus.
- ⑭ Klicken Sie hierauf, wenn Sie Firmware aktualisieren ([Seite 13](#)).

HINWEIS

- Die angezeigten Elemente sind von den ausgewählten Optionen und dem Verbindungsstatus abhängig.
- Warten Sie nach dem Auswählen jeder Optionen einen Moment, bis die Anzeige aktualisiert wird.
- Um die Netzwerkeinstellungen zu übernehmen, klicken Sie nach dem Vornehmen von Änderungen auf "Test Connection".

Verwendung als D/A-Wandler

Von einem externen Gerät oder Computer auf diesem Gerät eingehende digitale Audiosignale können mithilfe des D/A-Wandlers dieses Geräts konvertiert und als analoge Signale ausgegeben werden.

Anschließen eines digitalen Geräts (koaxial/optisch) und Wiedergabe von diesem

Drücken Sie auf **DIGITAL IN**, um die Eingangsquelle auf "Coaxial" oder "Optical" festzulegen.

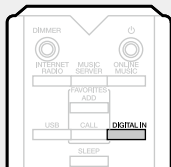

Das digitale Audioeingangssignal wird folgendermaßen angezeigt.

"Coaxial" "Optical"
PCM xxxx kHz" oder PCM xxxx kHz"
(xxxx zeigt die Abtastfrequenz an.)

- Wenn die Abtastfrequenz nicht erkannt werden kann, wird "Signal Unlock" angezeigt.

HINWEIS

- In dieses Gerät können lineare PCM-Signale mit einer Abtastfrequenz von 32 kHz, 44,1 kHz, 48 kHz, 64 kHz, 88,2 kHz, 96 kHz, 176,4 kHz oder 192 kHz eingegeben werden.
- Geben Sie in dieses Gerät keine anderen Signale als lineare PCM-Signale ein wie Dolby digital und DTS. Dies führt zu Störungen und könnte zu einer Beschädigung der Lautsprecher führen.
- Wenn sich die Abtastfrequenz während einer CS-Sendung beispielsweise von Modus A zu Modus B ändert, kann es zu einer Tonunterbrechung von 1 bis 2 Sekunden kommen.

Anschließen eines Computers (USB) und Wiedergabe von diesem

Dieses Gerät kann sowohl eine PCM-Quelle als auch eine DSD-Quelle wiedergeben.

❑ Installieren des erforderlichen Treibers

Bevor auf einem Computer gespeicherte Musik auf diesem Gerät wiedergegeben werden kann, muss der erforderliche Treiber von der Marantz-Website heruntergeladen und auf dem Computer installiert werden.

Unter Mac OS brauchen jedoch keine Treiber installiert zu werden.

HINWEIS

- Der erforderliche Treiber muss vor dem Anschluss dieses Geräts an den Computer installiert werden. Damit ein ordnungsgemäßer Betrieb möglich ist, muss vor dem Anschluss an den Computer der erforderliche Treiber installiert werden. Wenn der Computer unter Windows XP läuft, verringert sich zudem die Geschwindigkeit des Computers merklich, und der Computer muss neu gestartet werden.
- Bei bestimmten Hardware- und Softwarekonfigurationen des Computers kann der Betrieb fehlschlagen.

❑ Computer (empfohlenes System)

Betriebssystem

- Windows® XP Service Pack 3, Windows® Vista, Windows 7 oder Windows 8
- Macintosh OS X 10.6.4 oder höher.

Software

- Eine Serversoftware, die Windows Media Player® und iTunes unterstützt.

USB

- USB 2.0: USB High Speed/USB Audio Class V. 2.0



- DSD ist eine eingetragene Marke.
- Microsoft, Windows XP, Windows Vista, Windows 7 und Windows 8 sind eingetragene Marken oder Marken der Microsoft Corporation in den USA und/oder anderen Ländern.
- Apple, Macintosh und Mac OS sind Marken von Apple Inc., eingetragen in den USA und anderen Ländern.

❑ Anschluss

Verwenden Sie den USB-Anschluss auf der Rückseite, um dieses Gerät an einen Computer anzuschließen. Weitere Informationen zum Anschließen finden Sie im Abschnitt "Computeranschluss" ([Seite 7](#)).

Drücken Sie auf **DIGITAL IN**, um die Eingangsquelle auf "PC" festzulegen.

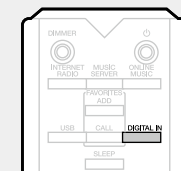

Das digitale Audioeingangssignal wird folgendermaßen angezeigt.

"PC" "PC"
PCM xxxx kHz" oder DSD xxxx MHz"
(xxxx zeigt die Abtastfrequenz an.)

- Wenn die Abtastfrequenz nicht erkannt werden kann, wird "Signal Unlock" angezeigt.
- Wenn auf diesem Gerät "PC/PCM xxxx kHz" angezeigt wird, warten Sie ca. 10 Sekunden, bevor Sie die Software zur Musikwiedergabe auf dem Computer starten und bedienen. Dieses Gerät kann als D/A-Wandler verwendet werden.

HINWEIS

- Sie müssen Bedienungen für die Wiedergabe und Pause auf dem Computer vornehmen. Die Tasten auf diesem Gerät und auf der Fernbedienung sind zu diesem Zeitpunkt deaktiviert.
- Sie können auch die Lautstärke und den Equalizer über den Computer steuern. Stellen Sie die gewünschte Lautstärke ein.
- Wenn dieses Gerät als D/A-Wandler fungiert, wird über die Lautsprecher des Computers kein Ton ausgegeben.
- Wenn der Computer von diesem Gerät getrennt wird, während die Software zur Musikwiedergabe auf dem Computer ausgeführt wird, kann die Wiedergabesoftware einfrieren. Schließen Sie immer die Wiedergabesoftware, bevor Sie den Computer trennen.
- Wenn auf dem Computer Probleme auftreten, trennen Sie das USB-Kabel, und starten Sie den Computer neu.
- Die folgenden Abtastfrequenzen werden unterstützt: 32/44,1/48/64/88,2/96/176,4/192 kHz (PCM) und 2,8224 MHz (DSD).
- Die Abtastfrequenz der Software zur Musikwiedergabe und die auf diesem Gerät angezeigte Abtastfrequenz können sich unterscheiden.
- Verwenden Sie für den Anschluss an den Computer ein Kabel von maximal 3 m Länge.
- Wenn der verwendete Computer mit dem "Mac OS" läuft, prüfen Sie bitte, ob das Format "USB High Speed Audio" mit dem "Audio-MIDI-Setup" auf unter "192000.0 Hz" eingestellt ist.

Andere Funktionen

Zeicheneingabe

Auf diesem Gerät können die angezeigten Namen für "Gerätename" nach Wunsch angepasst werden.

Für die Zeicheneingabe stehen die unten gezeigten zwei Methoden zur Verfügung.

Methode	Bedienungsmöglichkeiten
Verwenden der Zahlentasten	<ul style="list-style-type: none"> Steuerung über die Fernbedienung. Einer Taste sind mehrere Zeichen zugeordnet, und mit jedem Drücken der Taste ändert sich das Zeichen.
Verwenden der Cursor-Tasten	<ul style="list-style-type: none"> Steuerung über die Fernbedienung oder das Gerät. Verwenden Sie Δ ∇ \triangleleft \triangleright und ENTER für die Zeicheneingabe.

□ Anzeige eines Eingabebildschirms

[Eingeben eines lesefreundlichen Namens]



* Der Typ des aktuellen Eingabezeichens wird angezeigt.

a : Kleinbuchstaben

A : Großbuchstaben

1 : Zahlen

ä : Kleinbuchstaben mit diakritischen Zeichen

Ä : Großbuchstaben mit diakritischen Zeichen

Verwenden der Zahlentasten

1 Rufen Sie den Bildschirm für die Zeicheneingabe auf.

2 Setzen Sie den Cursor mit \triangleleft \triangleright auf das zu ändernde Zeichen.

3 Drücken Sie auf **+10**, um den Zeichentyp auszuwählen (Großbuchstaben, Kleinbuchstaben oder Zahlen), und drücken Sie auf **0-9**, um das gewünschte Zeichen auszuwählen.

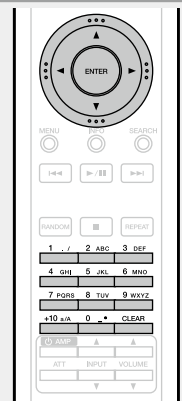

- Bei der Eingabe des Spotify-Kontos und von Suchtext können Sie diakritische Zeichen eingeben.
- Die Zeichentypen können wie unten angegeben eingegeben werden.

1 . /	1 . @ - _ / : ~	6 MNO	m n o M N O 6
2 ABC	a b c A B C 2	7 PQRS	p q r s P Q R S 7
3 DEF	d e f D E F 3	8 TUV	t u v T U V 8
4 GHI	g h i G H I 4	9 WXYZ	w x y z W X Y Z 9
5 JKL	j k l J K L 5	0 _	0 (Leerzeichen) ! " # \$ % & ' () * + , ; < = > ? [\] ^ ` { }

- Drücken Sie **CLEAR**, um ein Zeichen zu löschen.
- Um nacheinander Zeichen einzugeben, die ein und derselben Zahlentaste zugewiesen sind, drücken Sie \triangleright , um den Cursor nach Eingabe eines Zeichens nach rechts zu bewegen, und geben Sie dann das nächste Zeichen ein.
- Zur Eingabe von Zeichen, die verschiedenen Tasten zugewiesen sind, drücken Sie nacheinander die Zahlentasten. Der Cursor bewegt sich automatisch zur nächsten Position, und das eingegebene Zeichen wird bestätigt.

4 Wiederholen Sie Schritt 2 und 3, um den Namen zu ändern, und drücken Sie zum Bestätigen **ENTER**.

Beispiel: Zur Änderung der Eingangsquelle von "POPS" auf "ROCK"

- Setzen Sie den Cursor auf "P". \triangleright POPS
- Drücken Sie **CLEAR**. "P" wird gelöscht. \triangleright OPS
- Drücken Sie auf **+10**, um als Zeichentyp Großbuchstaben festzulegen. \triangleright ROPS
- Drücken Sie dreimal auf (7 PQRS). "R" wird eingegeben. \triangleright ROPS
- Drücken Sie \triangleright zweimal. "R" wird automatisch registriert, und der Cursor wird auf "P" platziert. \triangleright ROPPS
- Drücken Sie dreimal auf (2 ABC). "C" wird eingegeben. \triangleright ROCKPS
- Drücken Sie (5 JKL) zweimal. "C" wird automatisch registriert, und "K" wird eingegeben. \triangleright ROCKKPS
- Drücken Sie einmal auf \triangleright . Setzen Sie den Cursor auf "P". \triangleright ROCKPS
- Drücken Sie **CLEAR** zweimal. "P" und "S" werden gelöscht. \triangleright ROCK
- Drücken Sie **ENTER** um den eingegebenen Namen zu registrieren.

Verwenden der Pfeiltasten

- 1** Rufen Sie den Bildschirm für die Zeicheneingabe auf.
- 2** Verwenden Sie ◀ ▶, um den Cursor zu dem Zeichen zu bewegen, das Sie ändern wollen.
- 3** Verwenden Sie ▲ ▼, um das Zeichen zu ändern.



- Die Zeichentypen können wie unten angegeben eingegeben werden.

[Kleine Buchstaben]

abcdefghijklmnopqrstuvwxyz

[Großbuchstaben]

ABCDEFGHIJKLMNOPQRSTUVWXYZ

[Symbole] ! " # \$ % & ' () * + , - . / : ; < = > ? @ [\] ^ _ ` { | } ~

[Zahlen] 0123456789 (Leerzeichen)

- Drücken Sie **CLEAR**, um ein Zeichen zu löschen.
- Drücken Sie **▶▶I**, um ein Leerzeichen einzufügen.

- 4** Wiederholen Sie die Schritte 2 und 3 zur Änderung des Namens und drücken Sie zum Speichern auf **ENTER**.

Automatisches Einschalten

Drücken Sie auf ▶/II.

Das Gerät wird automatisch eingeschaltet, und die zuletzt ausgewählte Quelle wird wiedergegeben.









Speicherung der letzten Funktion

Damit werden die Einstellungen, wie sie direkt vor dem Umschalten in den Standby-Modus waren, gespeichert. Beim erneuten Einschalten des Geräts werden diese Einstellungen wieder so hergestellt, wie sie direkt vor dem Umschalten in den Standby-Modus waren.

Informationen

Im Folgenden haben wir einige Informationen zu diesem Gerät zusammengetragen. Heben Sie die Informationen für den Bedarfsfall gut auf.

- **Bezeichnung und Funktionen der Teile**  [Seite 43](#)
- **Sonstige Informationen**  [Seite 45](#)
- **Erklärung der Fachausdrücke**  [Seite 48](#)
- **Fehlersuche**  [Seite 50](#)
- **Technische Daten**  [Seite 54](#)
- **Index**  [Seite 55](#)

Bezeichnung und Funktionen der Teile

Für Tasten, die hier nicht beschrieben sind, siehe die in Klammern () angegebene Seite.

Vorderseite

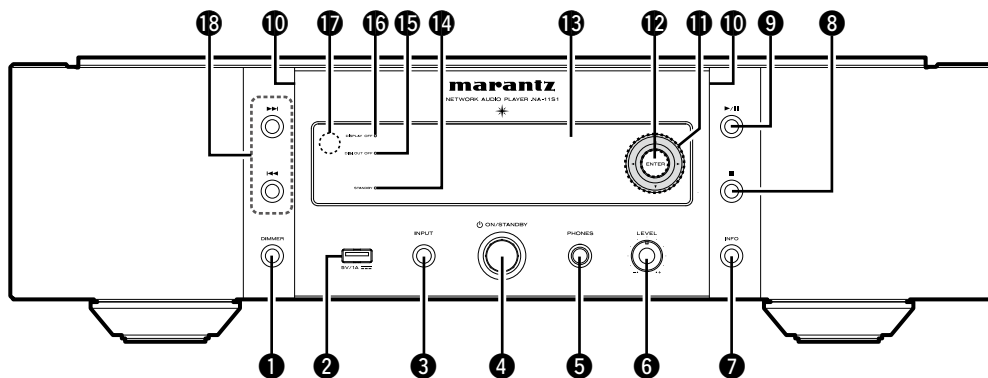

- 1 DIMMER-Taste** (22)
- 2 USB-Anschluss** (30, 32)
Zum Anschließen von iPod- oder USB-Speichergeräten.
- 3 INPUT-Taste** (21, 54)
Wählt die Eingangsquelle aus.
- 4 Netzschalter (ON/STANDBY)** (21)
- 5 Kopfhörerbuchse (PHONES)** (22)
Hier kann ein Kopfhörer angeschlossen werden.
- HINWEIS**
Zur Vermeidung von Gehörschäden sollte die Lautstärke nicht übermäßig hoch eingestellt werden.
- 6 Lautstärkereglер für Kopfhörer (LEVEL)** (22)
- 7 Informationstaste (INFO)** (23, 25, 27, 28, 31, 33, 35)
- 8 Stoptaste (■)** (23, 25, 27, 28, 30, 33)
- 9 Wiedergabe-/Pause-Taste (▶/||)** (27, 28, 30, 32, 41)
- 10 Beleuchtung** (22)
- 11 Pfeiltasten (Δ∇◀▶)** (11, 12, 15, 18, 23, 29, 30, 32, 40)
- 12 ENTER-Taste** (11, 12, 15, 18, 23, 29, 30, 32, 40)
- 13 Display**
Zeigt den Status der Wiedergabe, Einstellungen usw. an.
- 14 STANDBY-Anzeige** (21)
Schaltet das Gerät ein und aus (Standby). Die STANDBY-Anzeige ändert sich entsprechend dem Gerätestatus wie unten dargestellt.
 - Eingeschaltet: Aus
 - Standby: Rot
 - "Netzwerk-Steuerung" – "An": Orange
 - iPod laden im Standby: Orange
- 15 Anzeige für "Digitalausgang" "aus" (DIGI. OUT OFF)** (18)
- 16 DISPLAY OFF-Anzeige** (22)
- 17 Fernbedienungssensor** (4)
- 18 Tasten zum Überspringen/Suchen (|◀◀, ▶▶|)** (29)

Rückseite

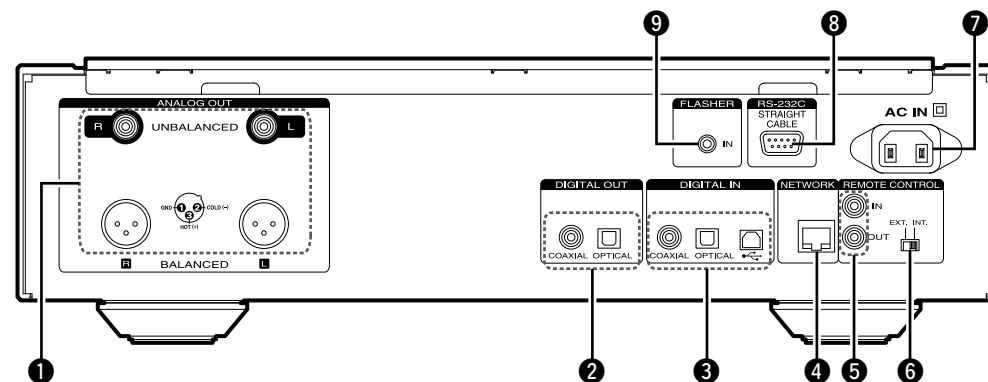

- 1 ANALOG OUT-Anschlüsse (UNBALANCED/BALANCED)** (6)
- 2 DIGITAL OUT-Anschlüsse** (7)
- 3 DIGITAL IN-Anschlüsse** (7)
- 4 NETWORK-Anschluss** (8)
- 5 REMOTE CONTROL-Anschlüsse (IN/OUT)** (9)
- 6 Schalter für extern/intern (EXT./INT.)** (9)
- 7 Wechselstromeingang (AC IN)** (10)
- 8 RS-232C-Anschluss** (9)
- 9 FLASHER IN-Buchse (IN)** (9)

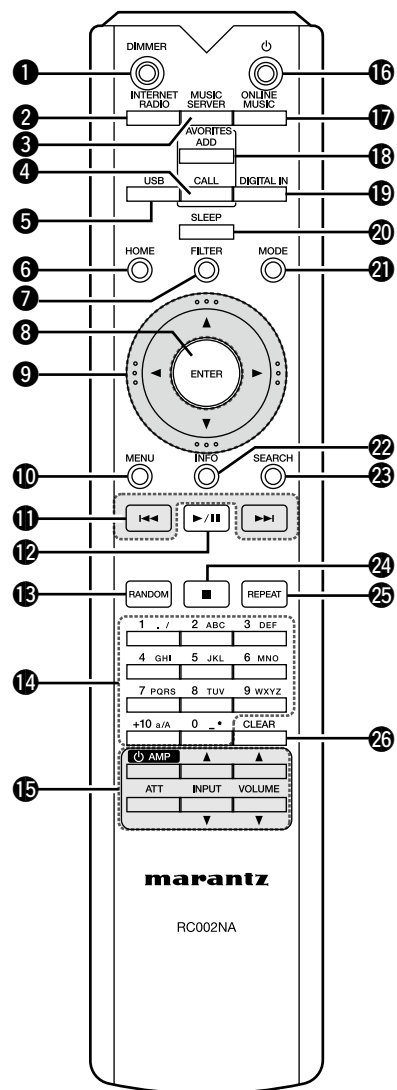

- ❶ DIMMER-Taste (22)
- ❷ INTERNET RADIO-Taste (21, 23)
- ❸ MUSIC SERVER-Taste (21, 25)
- ❹ FAVORITES CALL-Taste (23, 25, 29)
- ❺ USB-Taste (21, 30, 32)
- ❻ HOME-Taste (11, 28)
- ❼ FILTER-Taste (22)
- ❽ ENTER-Taste (11, 12, 15, 18, 23, 29, 30, 32, 40)
- ❾ Pfeiltasten (▲▼◀▶) (11, 12, 15, 18, 23, 29, 30, 32, 40)
- ❿ MENU-Taste (11, 12, 15, 18, 23, 25, 27)
- ⓫ Tasten zum Überspringen/Suchen (◀◀, ▶▶) (25, 27, 28, 29, 30, 33)
- ⓬ Wiedergabe-/Pause-Taste (▶/||) (27, 28, 30, 32, 41)
- ⓭ RANDOM-Taste (25, 28, 30, 32)
- ⓮ Zahlen-/Zeichentasten (0 – 9, +10) (23, 40)
- ⓯ Funktionstasten für den Verstärker
 Netztaete für den Verstärker (Ⓜ)
 Dämpfungstaste (ATT)
 INPUT-Tasten (▲▼)
 VOLUME-Tasten (▲▼)
- ⓶ POWER-Taste (Ⓜ) (21)
- ⓷ ONLINE MUSIC-Taste (21, 26, 27)
- ⓸ FAVORITES ADD-Taste (23, 25, 29)
- ⓹ DIGITAL IN-Taste (21, 39)
- ⓺ SLEEP-Taste (22)
- ⓻ MODE-Taste (27, 30)
- ⓼ Informationstaste (INFO) (23, 25, 27, 28, 31, 33, 35)
- ⓽ SEARCH-Taste (23, 25, 33)
- ⓿ Stopptaste (■) (23, 25, 27, 28, 30, 33)
- ⓫ REPEAT-Taste (25, 28, 30, 32)
- ⓬ CLEAR-Taste (29, 40, 41)



- Die mitgelieferte Fernbedienung kann mit Verstärkern von Marantz verwendet werden.
- Lesen Sie bei der Verwendung auch die Bedienungsanleitungen der anderen Geräte durch.

HINWEIS

Einige Geräte können mit der Fernbedienung möglicherweise nicht bedient werden.

Sonstige Informationen

iPod



“Made for iPod” and “Made for iPhone” mean that an electronic accessory has been designed to connect specifically to iPod, or iPhone, respectively, and has been certified by the developer to meet Apple performance standards.

Apple is not responsible for the operation of this device or its compliance with safety and regulatory standards. Please note that the use of this accessory with iPod, or iPhone, may affect wireless performance.

AirPlay, the AirPlay logo, iPhone, iPod, iPod classic, iPod nano, iPod shuffle, and iPod touch are trademarks of Apple Inc., registered in the U.S. and other countries.

Einzelbenutzer dürfen iPhone, iPod, iPod classic, iPod nano, iPod shuffle und iPod touch für private Kopien und die Wiedergabe von nicht urheberrechtlich geschützten Inhalten und Inhalten nutzen, für die das Kopieren und die Wiedergabe gesetzlich gestattet sind. Urheberrechtsverletzungen sind gesetzlich verboten.

USB-Speichergerät

Wiedergabe von Musikdateien, die auf einem USB-Speichergerät gespeichert sind.

Wichtige Informationen

- Es können nur solche USB-Speicher auf diesem Gerät wiedergegeben werden, die Standards MSC (Massenspeicherklasse) und MTP (Medientransferprotokoll) erfüllen.
- Dieses Gerät unterstützt USB-Speicher im Format “FAT16” und “FAT32”.
- Dieses Gerät unterstützt MP3-Dateien, die dem Standard “MPEG-1 Audio Layer-3” entsprechen.
- Die Dateitypen, die von diesem Gerät wiedergegeben werden können, und die Spezifikationen werden unten aufgeführt.

[Unterstützte Dateitypen]

Unterstützte Dateitypen	USB-Speicher *1
WMA (Windows Media Audio)	✓*2
MP3 (MPEG-1 Audio Layer-3)	✓
WAV	✓
MPEG-4 AAC	✓*3
FLAC (Free Lossless Audio Codec)	✓
ALAC (Apple Lossless Audio Codec)	✓

- *1 USB-Speichergeräten
- Dieses Gerät unterstützt den Standard MP3 ID3-Tag (Version 2).
 - Dieses Gerät unterstützt WMA META-Tags.
 - Bitlänge für die Quantisierung im WAV-Format: 16 oder 24 Bit.
 - Bitlänge für die Quantisierung im FLAC-Format: 16 oder 24 Bit.
- *2 Dateien mit Kopierschutz können auf bestimmten, tragbaren Geräten abgespielt werden, die mit MTP kompatibel sind.
- *3 Auf diesem Gerät können nur Dateien wiedergegeben werden, die nicht kopiergeschützt sind.
Daten, die von kostenpflichtigen Internetseiten heruntergeladen wurden, sind kopiergeschützt. Auch Dateien, die von einer CD usw. im Format WMA auf einen Computer aufgenommen wurden, können je nach Einstellungen auf dem Computer u. U. kopiergeschützt sein.

HINWEIS

Von diesem Gerät nicht unterstützte Dateitypen sind nicht aufgeführt.

[Kompatible Formate]

	Abtastfrequenz	Bitrate	Bitlänge	Erweiterung
WMA (Windows Media Audio)	32/44,1/ 48 kHz	48– 192 KBit/s	–	.wma
MP3 (MPEG-1 Audio Layer-3)	32/44,1/ 48 kHz	32– 320 KBit/s	–	.mp3
WAV	32/44,1/ 48/88,2/ 96/176,4/ 192 kHz	–	16/ 24 Bit	.wav
MPEG-4 AAC	32/44,1/ 48 kHz	16– 320 KBit/s	–	.aac/ .m4a/ .mp4
FLAC (Free Lossless Audio Codec)	32/44,1/ 48/88,2/ 96/176,4/ 192 kHz	–	16/ 24 Bit	.flac
ALAC (Apple Lossless Audio Codec) *	32/44,1/ 48/88,2/ 96 kHz	–	16/ 24 Bit	.m4a

* Copyright [2012] [D&M Holdings, Inc.]
Unterliegt der Apache License, Version 2.0 (“Lizenz”); Sie dürfen diese Datei nur gemäß der Lizenz verwenden. Eine Kopie der Lizenz erhalten Sie unter <http://www.apache.org/licenses/LICENSE-2.0>

HINWEIS

Variable Bitrate (VBR) wird nicht unterstützt (wenn die Wiedergabe möglich ist, wird die Geschwindigkeitsanzeige im Display beschleunigt und verlangsamt).

□ Maximale Anzahl abspielbarer Dateien und Ordner

Dieses Gerät kann maximal die folgende Anzahl von Ordnern und Dateien anzeigen.

Element	Medien	USB-Speicher
Speicherkapazität		FAT16: 2 GB, FAT32: 2 TB
Anzahl der Ordner Ebenen eines Verzeichnisses *1		8 Ebenen
Anzahl der Ordner		500
Anzahl der Dateien *2		5000

*1 Die begrenzte Anzahl enthält bereits das Stammverzeichnis.

*2 Die zulässige Anzahl von Dateien kann sich entsprechend der Kapazität und der Dateigröße des USB-Speichergeräts unterscheiden.

Netzwerkaudio

Wichtige Informationen

□ Informationen zur Internetradio-Funktion

- Internetradio bezeichnet Radiosendungen, die über das Internet übertragen werden. Es können Internetradio-Sender aus der ganzen Welt empfangen werden.
- Dieses Gerät verfügt über folgende Internetradio-Funktionen:
 - Sender können nach Genre und Region ausgewählt werden.
 - Es können Internet-Radio-Sender im Format MP3 oder WMA (Windows Media Audio) wiedergegeben werden.
 - Sie können Ihre Lieblingsradiosender auf einer exklusiven Marantz-Internetradio-Website von einem Computer aus über einen Webbrowser registrieren.
- Diese Funktion wird benutzerabhängig verwaltet, es ist also notwendig, Ihre MAC-Adresse oder Ihre E-Mail-Adresse anzugeben.
Exklusive Website: <http://www.radiomarantz.com>
- Die Radiosenderdatenbank kann ohne Ankündigung eingestellt werden.
- Die Liste der Internetradio-Sender auf diesem Gerät wird mithilfe eines Radiosender-Datenbankdienstes (vTuner) erstellt. Diese Datenbank enthält eine Liste, die für dieses Gerät erstellt und bearbeitet wurde.

□ Informationen zum Musikserver

Mit dieser Funktion können Sie Musikdateien und Wiedergabelisten (m3u, wpl) auf einem Computer (Musikserver) abspielen, der über ein Netzwerk an dieses Gerät angeschlossen ist.

Mit der Netzwerkaudiowiedergabefunktion dieses Geräts ist die Anbindung an einen Server über eines der folgenden Verfahren möglich.

- Windows Media Player Network Sharing Service
- Windows Media DRM10

[Dateitypen, die von den einzelnen Funktionen wiedergegeben werden können]

	Internet-Radio	Musikserver *1
WMA (Windows Media Audio)	✓	✓
MP3 (MPEG-1 Audio Layer-3)	✓	✓
WAV		✓
MPEG-4 AAC		✓*2
FLAC (Free Lossless Audio Codec)		✓
ALAC (Apple Lossless Audio Codec)		✓

Zur Wiedergabe von Musikdateien über ein Netzwerk ist ein Server oder Serversoftware mit der Fähigkeit, die entsprechenden Formate zu verteilen, notwendig.

*1 Musikserver

- Dieses Gerät unterstützt den Standard MP3 ID3-Tag (Version 2).
- Dieses Gerät unterstützt WMA META-Tags.
- Wenn die Bildgröße (Pixel) einer Albumgrafik 500 × 500 (WMA/ MP3/WAV/FLAC) oder 349 × 349 (MPEG-4 AAC) überschreitet, wird die Musik möglicherweise nicht ordnungsgemäß wiedergegeben.

*2 Auf diesem Gerät können nur Dateien wiedergegeben werden, die nicht kopiergeschützt sind.

Daten, die von kostenpflichtigen Internetseiten heruntergeladen wurden, sind kopiergeschützt. Auch Dateien, die von einer CD usw. im Format WMA auf einen Computer aufgenommen wurden, können je nach Einstellungen auf dem Computer u. U. kopiergeschützt sein.

[Merkmale der Wiedergabedateien]

	Abtastfrequenz	Bitrate	Bitlänge	Erweiterung
WMA (Windows Media Audio)	32/44,1/ 48 kHz	48–192 KBit/s	–	.wma
MP3 (MPEG-1 Audio Layer-3)	32/44,1/ 48 kHz	32–320 KBit/s	–	.mp3
WAV	32/44,1/ 48/88,2/ 96/176,4/ 192 kHz	–	16/ 24 Bit	.wav
MPEG-4 AAC	32/44,1/ 48 kHz	16–320 KBit/s	–	.aac/ .m4a/ .mp4
FLAC (Free Lossless Audio Codec)	32/44,1/ 48/88,2/ 96/176,4/ 192 kHz	–	16/ 24 Bit	.flac
ALAC (Apple Lossless Audio Codec) *	32/44,1/ 48/88,2/ 96 kHz	–	16/ 24 Bit	.m4a

* Copyright [2012] [D&M Holdings. Inc.]
Unterliegt der Apache License, Version 2.0 ("Lizenz"); Sie dürfen diese Datei nur gemäß der Lizenz verwenden. Eine Kopie der Lizenz erhalten Sie unter <http://www.apache.org/licenses/LICENSE-2.0>

HINWEIS

- Insbesondere beim Wiedergeben von großen Musikdateien kann abhängig von Ihrer WLAN-Umgebung die Wiedergabe unterbrochen werden. Stellen Sie in diesem Fall eine LAN-Verbindung her.
- Variable Bitrate (VBR) wird nicht unterstützt (wenn die Wiedergabe möglich ist, wird die Geschwindigkeitsanzeige im Display beschleunigt und verlangsamt).

Informationen zu Last.fm

Last.fm weiß, was Sie mögen..., und es ist eine hervorragende Möglichkeit, neue Musik zu entdecken. Der neue Netzwerk-Audioplayer von Marantz ist sehr intelligent. Beim Einschalten des neuen Netzwerk-Audioplayers von Marantz können Sie ein kostenloses Last.fm-Profil erstellen, und das Gerät merkt sich dann alle abgespielten Titel.

Wenn Sie sich bei www.last.fm anmelden, werden Ihnen die Top- Musik-Charts, Tausende Kommentare, Biografien und Coverbilder angezeigt, und Sie erhalten Empfehlungen zu Darbietungen vor Ort, die sich lohnen.

Für eine geringe Abonnementgebühr können Sie von einer unendlichen Auswahl individuell zugeschnittener freier Radiosender profitieren. Weitere Einzelheiten finden Sie auf www.last.fm/subscribe.

Das Abonnement für den Last.fm-Radioempfang können Sie auch mit zahlreichen Musikgeräten verwenden, wie beispielsweise mit dem Netzwerk-Audioplayer von Marantz. Diese Funktion steht gegenwärtig nicht in allen Ländern zur Verfügung. Weitere Informationen finden Sie unter www.last.fm/hardware.

Informationen zu Spotify

Ihr Marantz-Gerät in einer ganz neuen Welt der Musik. Mit Spotify haben Sie direkten Zugang zu Millionen von Musikstücken.

Dafür ist ein Spotify Premium-Abonnement erforderlich. Einzelheiten entnehmen Sie bitte der Spotify-Homepage. <http://www.spotify.com>

Erklärung der Fachausdrücke

A

Abtastfrequenz

Bei der Abtastung wird eine Klangkurve (Analogsignal) in regelmäßigen Abständen gemessen, und die Höhe der Kurve zum Zeitpunkt der Messung wird in einem digitalen Format ausgedrückt. Dabei entsteht ein digitales Signal.

Die Anzahl der Messungen pro Sekunde wird als "Abtastfrequenz" bezeichnet. Je größer der Wert, desto besser stimmt der wiedergegebene Klang mit dem Original überein.

AirPlay

AirPlay sendet in iTunes oder auf einem iPhone/iPod touch aufgenommene Inhalte über das Netzwerk an ein kompatibles Gerät (gibt diese wieder).

ALAC (Apple Lossless Audio Codec)

Hierbei handelt es sich um einen von Apple Inc. entwickelten verlustfreien Audio-Codec. Dieser Codec kann in iTunes, auf dem iPod oder auf dem iPhone wiedergegeben werden. Die auf ca. 60 – 70 % komprimierten Daten können vollkommen verlustfrei dekomprimiert werden.

App Store

App Store ist eine Website, auf der Anwendungssoftware für Geräte wie das iPhone oder iPod touch verkauft wird, und die von Apple Inc. betrieben wird.

B

Bitrate

Dies bezeichnet die Lesemenge pro 1 Sekunde der auf der Disc aufgenommenen Video-/ Audiodaten. Eine höhere Zahl bedeutet eine bessere Klangqualität, aber auch eine größere Datei.

D

DLNA

DLNA und DLNA CERTIFIED sind Marken oder Gebrauchszzeichen von Digital Living Network Alliance.

Einige Inhalte sind u. U. nicht mit anderen DLNA CERTIFIED®-Produkten kompatibel.

DSD (Direct-Stream Digital)

Dies ist eine Methode zur Aufzeichnung von Audiodaten. Audiosignale werden auf Medien wie Super Audio CDs als delta-sigma-moduliertes digitales Audio gespeichert. Das Signal besteht aus Einzel-Bit-Werten mit einer Abtastfrequenz von 2,8224 MHz.

F

FLAC

FLAC steht für "Free Lossless Audio Codec" und ist ein verlustfreies kostenloses Audio-Dateiformat. "Lossless" bedeutet, dass der Audioinhalt ohne Verlust an Qualität komprimiert wird. Die Bedingungen der FLAC-Lizenz gelten wie unten dargestellt.

Copyright (C) 2000,2001,2002,2003,2004,2005,2006,2007,2008,2009 Josh Coalson

Redistribution and use in source and binary forms, with or without modification, are permitted provided that the following conditions are met:

- Redistributions of source code must retain the above copyright notice, this list of conditions and the following disclaimer.
- Redistributions in binary form must reproduce the above copyright notice, this list of conditions and the following disclaimer in the documentation and/or other materials provided with the distribution.
- Neither the name of the Xiph.org Foundation nor the names of its contributors may be used to endorse or promote products derived from this software without specific prior written permission.

THIS SOFTWARE IS PROVIDED BY THE COPYRIGHT HOLDERS AND CONTRIBUTORS "AS IS" AND ANY EXPRESS OR IMPLIED WARRANTIES, INCLUDING, BUT NOT LIMITED TO, THE IMPLIED WARRANTIES OF MERCHANTABILITY AND FITNESS FOR A PARTICULAR PURPOSE ARE DISCLAIMED. IN NO EVENT SHALL THE FOUNDATION OR CONTRIBUTORS BE LIABLE FOR ANY DIRECT, INDIRECT, INCIDENTAL, SPECIAL, EXEMPLARY, OR CONSEQUENTIAL DAMAGES (INCLUDING, BUT NOT LIMITED TO, PROCUREMENT OF

SUBSTITUTE GOODS OR SERVICES; LOSS OF USE, DATA, OR PROFITS; OR BUSINESS INTERRUPTION) HOWEVER CAUSED AND ON ANY THEORY OF LIABILITY, WHETHER IN CONTRACT, STRICT LIABILITY, OR TORT (INCLUDING NEGLIGENCE OR OTHERWISE) ARISING IN ANY WAY OUT OF THE USE OF THIS SOFTWARE, EVEN IF ADVISED OF THE POSSIBILITY OF SUCH DAMAGE.

I

iTunes

iTunes ist der Name des von Apple Inc. bereitgestellten Multimedia-Players. Er ermöglicht die Verwaltung und Wiedergabe von Multimediainhalten wie Musik und Filmen. iTunes unterstützt die wichtigsten Dateiformate wie AAC, WAV und MP3.

M

MP3 (MPEG Audio Layer-3)

Dies ist ein international standardisiertes Komprimierungsverfahren für Audiodaten, bei dem der Videokomprimierungsstandard "MPEG-1" verwendet wird. Die Datenmenge wird dabei auf etwa ein Elftel der ursprünglichen Größe geschrumpft. Die Tonqualität bleibt dabei vergleichbar mit einer Musik-CD.

MPEG (Moving Picture Experts Group, "Expertengruppe für bewegte Bilder"), MPEG-2, MPEG-4

Diese Bezeichnungen stehen für digitale Komprimierungsstandards zur Kodierung von Video- und Audiodaten.

Die Videostandards umfassen "MPEG-1 Video", "MPEG-2 Video", "MPEG-4 Visual", "MPEG-4 AVC". Die Audiostandards umfassen "MPEG-1 Audio", "MPEG-2 Audio", "MPEG-4 AAC".

V

vTuner

Hierbei handelt es sich um einen kostenlosen Online-Inhalte-Server für Internetradio. Beachten Sie, dass in den Aktualisierungsgebühren Nutzungsgebühren enthalten sind.

Weitere Informationen zu diesem Dienst finden Sie auf der vTuner-Website (s. u.).

vTuner-Website: <http://www.radiomarantz.com>

Dieses Produkt unterliegt bestimmten Rechten an geistigem Eigentum von Nothing Else Matters Software and BridgeCo. Die Verwendung oder Weitergabe dieser Technologien ohne Lizenz von Nothing Else Matters Software and BridgeCo oder einer befugten Tochtergesellschaft ist nicht zulässig.

Windows Media DRM

Hierbei handelt es sich um ein Kopierschutzverfahren, das von Microsoft entwickelt wurde.

Content-Provider verwenden die digitale Rechteverwaltung für Windows Media, die in dieses Gerät integriert ist (WM-DRM), um die Integrität ihrer Daten zu schützen (geschützte Inhalte), sodass ihr geistiges Eigentum (einschließlich Urheberrechte) an diesen Daten nicht widerrechtlich verwendet werden kann. Dieses Gerät verwendet WM-DRM-Software zur Wiedergabe von geschützten Inhalten (WM-DRM-Software). Wenn die Sicherheit der WM-DRM-Software in diesem Gerät verletzt wurde, können die Eigentümer von geschützten Inhalten (Eigentümer geschützter Inhalte) Microsoft dazu auffordern, das Recht der WM-DRM-Software zum Erwerb neuer Lizenzen zum Kopieren, Anzeigen oder Wiedergeben von geschützten Inhalten zu widerrufen. Eine Widerrufung beeinflusst die Fähigkeit der WM-DRM-Software zur Wiedergabe von ungeschützten Inhalten nicht.

Ein Verzeichnis der widerrufenen WM-DRM-Software wird an Ihr Gerät übermittelt, wenn Sie eine Lizenz für geschützte Inhalte aus dem Internet oder von einem Computer herunterladen.

Microsoft kann im Namen der Eigentümer geschützter Inhalte zusammen mit einer solchen Lizenz auch eine Widerrufsliste auf Ihr Gerät laden.

Windows Media Player Ver. 11 oder höher

Hierbei handelt es sich um eine Wiedergabesoftware, die kostenlos von der Microsoft Corporation vertrieben wird.

Mit dieser Software können Wiedergabelisten, die mit Windows Media Player 11 oder höher erstellt wurden, ebenso wiedergegeben werden wie Dateien in den Formaten WMA, DRM WMA, MP3 und WAV.

WMA (Windows Media Audio)

Dies ist ein Audio-Komprimierungsverfahren, das von der Microsoft Corporation entwickelt wurde.

WMA-Daten lassen sich mit Hilfe von Windows Media® Player.

Zur Kodierung von WMA-Dateien dürfen nur Anwendungen genutzt werden, die von Microsoft Corporation genehmigt sind. Bei Verwendung einer nicht genehmigten Anwendung besteht die Gefahr, dass die Datei unbrauchbar ist.

Fehlersuche

Sollte ein Problem auftreten, überprüfen Sie zuerst Folgendes:

1. Sind alle Verbindungen korrekt?
2. Wird das Gerät entsprechend den Beschreibungen im Bedienungshandbuch bedient?
3. Funktionieren die anderen Systemkomponenten einwandfrei?

Wenn diese Einheit nicht richtig funktioniert, prüfen Sie die in der Tabelle unten aufgeführten Angaben. Sollte das Problem bestehen bleiben, liegt eventuell eine Fehlfunktion vor.

Trennen Sie in diesem Fall sofort die Stromversorgung und wenden Sie sich an das Geschäft, in dem Sie das Gerät kauften.

[Allgemein]

Symptom	Ursache	Gegenmaßnahme	Seite
Das Gerät funktioniert nicht korrekt.	• Externes Rauschen oder Interferenzen verursachen die Fehlfunktion.	• Setzen Sie den Mikroprozessor zurück.	54
Das Display leuchtet nicht, und es wird kein Ton erzeugt, wenn der Hauptschalter eingeschaltet wird.	• Das Netzkabel ist nicht sicher eingesteckt.	• Überprüfen Sie die Anschlüsse auf der Geräterückseite und die Verbindung des Netzsteckers mit der Steckdose.	10
Das Display leuchtet, aber es wird kein Sound erzeugt.	• Die falsche Eingangsquelle ist ausgewählt.	• Wählen Sie die richtige Eingangsquelle aus.	21
Das Display ist ausgeschaltet.	• Die Dimmer-Einstellung steht auf "Aus".	• Stellen Sie die Einstellung auf einen anderen Wert als "Aus".	22
Bei Stereoquellen sind die Positionen der Instrumente ausgewechselt.	• Die Lautsprecher- oder Eingangskabel sind umgekehrt angeschlossen.	• Überprüfen Sie die Verbindungen, und beheben Sie etwaige Fehler.	6
Die Stromversorgung schaltet plötzlich ab, und die STANDBY-Anzeigelampe blinkt rot. (Blinkt in 0,25-Sekunden-Intervallen)	• Defektes Gerät.	• Schalten Sie das Gerät aus, und wenden Sie sich an ein Marantz-Kundendienst-Center.	–

Symptom	Ursache	Gegenmaßnahme	Seite
"Keine Netzwerk-" erscheint.	• Das Netzwerk ist nicht richtig konfiguriert.	• Wählen Sie eine andere Quelle als die Netzwerkfunktion. • Führen Sie "Schnell-Installation".	21 Erste Schritte

[Internetradio/Musikserver/iPod/USB Speichergerät]

Symptom	Ursache	Gegenmaßnahme	Seite
Wenn ein USB-Speichergerät angeschlossen ist, wird "USB" nicht angezeigt.	• Das Gerät kann keine USB-Speichereinheit erkennen. • Es ist eine USB-Speichereinheit angeschlossen, die mit den Standards Mass Storage Class oder MTP nicht übereinstimmt. • Es ist eine USB-Speichereinheit angeschlossen, die das Gerät nicht erkennen kann. • Die USB-Speichereinheit ist über einen USB-Hub angeschlossen.	• Die Verbindung prüfen. • Eine USB-Speichereinheit anschließen, die mit den Standards Mass Storage Class oder MTP übereinstimmt. • Dies ist keine Fehlfunktion. Marantz kann nicht garantieren, dass alle USB-Speichergeräte verwendet oder mit Strom versorgt werden können. • Schließen Sie den USB-Speicher direkt an den eingestellten USB-Anschluss an.	32 45 32 32
Der iPod kann nicht wiedergegeben werden.	• Die Eingangsquelle ist auf etwas anderes als "USB" eingestellt. • Das Kabel ist nicht richtig angeschlossen.	• Schalten Sie die Eingangsquelle auf "USB". • Erneut anschließen.	21 30
Die Dateinamen werden nicht richtig angezeigt ("..." usw.).	• Es wurden Zeichen verwendet, die nicht angezeigt werden können. • Für Dateien auf dem an dieses Gerät angeschlossenen USB-Speichergerät werden ungültige Tags verwendet.	• Dies ist keine Fehlfunktion. Zeichen, die auf diesem Gerät nicht angezeigt werden können, werden durch "." (Punkt) angezeigt. • Verwenden Sie von diesem Gerät unterstützte Tags.	– 45

Symptom	Ursache	Gegenmaßnahme	Seite
Dateien auf einer USB-Speichereinheit können nicht angezeigt werden.	• Die USB-Speichereinheit hat ein anderes Format als FAT16 oder FAT32.	• Das Format auf FAT16 oder FAT32 einrichten. Einzelheiten finden Sie in der Bedienungsanleitung der USB-Speichereinheit.	45
	• Die USB-Speichereinheit ist in mehrere Partitionen eingeteilt.	• Wenn diese in mehrere Partitionen aufgeteilt ist, können nur die in der obersten Partition gespeicherten Dateien wiedergegeben werden.	–
	• Die Dateien sind in einem inkompatiblen Format gespeichert.	• Die Dateien in einem kompatiblen Format aufzeichnen.	45
	• Es wird die Wiedergabe einer Datei mit Copyright-Schutz versucht.	• Dateien mit Copyright-Schutz können auf diesem Gerät nicht wiedergegeben werden.	45
Das Internetradio kann nicht wiedergegeben werden.	• Das Ethernetkabel ist nicht richtig mit dem Netzwerk verbunden oder ist getrennt.	• Den Verbindungsstatus prüfen.	8
	• Das gesendete Programm hat ein inkompatibles Format.	• Auf diesem Gerät können nur Internetradioprogramme im MP3- und WMA-Format wiedergegeben werden.	46
	• Die Firewall des Computers oder Routers ist aktiviert.	• Die Firewall-Einstellungen des Computers oder Routers prüfen.	–
	• Die Radiostation sendet gegenwärtig nicht. • Falsche IP-Adresse.	• Eine Radiostation auswählen, die gegenwärtig sendet. • Die IP-Adresse des Geräts prüfen.	23 15
Auf einem Computer gespeicherte Dateien können nicht wiedergegeben werden.	• Die Dateien sind in einem inkompatiblen Format gespeichert.	• Dateien in einem kompatiblen Format aufzeichnen.	46
	• Es wird die Wiedergabe einer Datei mit Copyright-Schutz versucht.	• Dateien mit Copyright-Schutz können auf diesem Gerät nicht wiedergegeben werden.	46
"Unsupported" wird angezeigt.	• Das Format des Audiosignaleingangs ist nicht mit dem Gerät kompatibel.	• Überprüfen Sie die Einstellungen des PCs oder der Player-Software.	–
		• Wenn der verwendete Computer mit dem "Mac OS" läuft, prüfen Sie bitte, ob das Format "USB High Speed Audio" mit dem "Audio-MIDI-Setup" auf unter "192000.0 Hz" eingestellt ist.	–

Symptom	Ursache	Gegenmaßnahme	Seite
Musik, die auf einem NAS gespeichert wurde, kann nicht wiedergegeben werden.	• Die DLNA-Serverfunktion ist deaktiviert.	• Wenn Sie ein mit dem DLNA-Standard kompatiblen NAS verwenden, aktivieren Sie die DLNA-Serverfunktion in den NAS-Einstellungen.	–
	• Es wird ein nicht mit DLNA kompatibler NAS verwendet.	• Wenn Sie einen NAS verwenden, der nicht mit dem DLNA-Standard kompatibel ist, geben Sie die Musik über einen Computer wieder. Richten Sie die Medienfreigabe von Windows Media Player ein, und fügen Sie dem ausgewählten Wiedergabeordner den NAS hinzu.	24
	• Die Verbindung ist eingeschränkt.	• Wenn die Verbindung eingeschränkt ist, legen Sie das Audiogerät als Verbindungsziel fest.	–
Der Server wird nicht gefunden oder der Anschluss ist daran nicht möglich.	• Die Firewall des Computers oder Routers ist aktiviert.	• Die Firewall-Einstellungen des Computers oder Routers prüfen.	–
	• Der Computer ist nicht eingeschaltet.	• Gerät einschalten.	–
	• Der Server läuft nicht. • IP-Adresse des Geräts ist falsch.	• Den Server starten. • Die IP-Adresse des Geräts prüfen.	– 15
Es kann keine Verbindung zu einer gespeicherten Radiostation hergestellt werden.	• Die Radiostation sendet gegenwärtig nicht.	• Eine Weile warten und dann nochmals versuchen.	–
	• Die Radiostation ist gegenwärtig nicht in Betrieb.	• Es ist keine Verbindung zu Radiostationen möglich, die nicht mehr in Betrieb sind.	–
Es wird keine Liste der Radiosender angezeigt.	• Die Verbindung zum Netzwerk ist instabil.	• Stellen Sie die Verbindung zum Netzwerk erneut her, oder nehmen Sie die Einstellungen unter "Netzwerk" im Menü erneut vor.	8 , 15



Symptom	Ursache	Gegenmaßnahme	Seite
Bei manchen Radiosendern wird "Server Full" oder "Connection Down" angezeigt, und eine Verbindung ist damit nicht möglich.	• Die Station ist überlastet oder sendet gegenwärtig nicht.	• Eine Weile warten und dann nochmals versuchen.	–
Der Ton bricht während der Wiedergabe ab.	• Signalübertragungsgeschwindigkeit des Netzwerks ist zu langsam oder die Übertragungsleitung oder die Radiostation ist überlastet.	• Dies ist keine Fehlfunktion. Wenn Sendedaten mit einer hohen Bitrate übertragen werden, kann es abhängig von den Übertragungsbedingungen zu Tonunterbrechungen kommen.	–
Die Soundqualität ist schlecht oder der wiedergegebene Sound ist gestört.	• Die abgespielte Datei hat eine niedrige Bitrate.	• Dies ist keine Fehlfunktion.	–

[Last.fm]

Symptom	Ursache	Gegenmaßnahme	Seite
Die Anmeldung bei Last.fm ist nicht möglich. ("Subscription required" wird angezeigt.)	• Login-Authentifizierungsfehler. • Wenn ein Benutzer ohne Abonnement darauf zugreift. Oder wenn die Beschränkung für das Anhören von Titeln überschritten wurde.	• Geben Sie den richtigen Benutzernamen und das Passwort ein, und versuchen Sie es erneut. • Sie benötigen ein bezahltes Last.fm-Abonnement, um diese Musik hören zu können. Besuchen Sie www.last.fm/subscribe , um ein Upgrade Ihres Kontos durchzuführen.	–
Die Musikwiedergabe ist nicht möglich. ("Library empty" wird angezeigt.)	• Es liegen keine Musikdaten für die Wiedergabe vor.	• Besuchen Sie www.last.fm/download , und installieren Sie den Scrobbler, um die wiedergegebene Musik Ihrem Profil hinzuzufügen und diese Funktion nutzen zu können.	–

Symptom	Ursache	Gegenmaßnahme	Seite
Die Musikwiedergabe ist nicht möglich. ("No more tracks" wird angezeigt.)	• Wenn Sie alle Titel der Wiedergabeliste wiedergegeben haben.	• Wählen Sie eine andere Wiedergabeliste.	–
Der Zugriff auf Last.fm ist nicht möglich. ("Keine Netzwerk-" wird angezeigt.)	• Der Zugriff auf das Netzwerk ist nicht möglich.	• Überprüfen Sie die Netzwerkumgebung.	8
Der Zugriff auf Last.fm ist nicht möglich. ("Not available in your country" wird angezeigt.)	• Sie greifen in einem Land auf das Netzwerk zu, in dem Last.fm nicht verfügbar ist.	• Last.fm-Radio ist nicht in allen Ländern verfügbar. Weitere Informationen erhalten Sie auf www.last.fm/hardware .	–
Die Anmeldung bei Last.fm ist nicht möglich. ("Incorrect user or password" wird angezeigt.)	• Bei der Login-Authentifizierung wurde ein falscher Benutzername oder ein falsches Passwort eingegeben.	• Geben Sie den richtigen Benutzernamen und das Passwort ein, und versuchen Sie es erneut.	–
Es kann kein Benutzerkonto erstellt und registriert werden. ("Try another username" wird angezeigt.)	• Der Benutzername ist bereits vergeben.	• Geben Sie einen anderen Benutzernamen ein, um das Benutzerkonto zu erstellen und zu registrieren.	–

[AirPlay]

Symptom	Ursache	Gegenmaßnahme	Seite
Das AirPlay-Symbol  wird in iTunes oder auf dem iPhone/iPod touch nicht angezeigt.	<ul style="list-style-type: none"> • Das Gerät, der Computer oder das iPhone/iPod touch sind nicht mit demselben Netzwerk (LAN) verbunden. • iTunes oder das iPhone/iPod touch verfügen nicht über eine Firmware, die AirPlay unterstützt. 	<ul style="list-style-type: none"> • Verbinden Sie den Computer oder das iPhone/iPod touch mit demselben Netzwerk wie das Gerät. • Führen Sie eine Aktualisierung auf die neueste Firmware aus. 	<p>8</p> <p>12</p>
Kein Ton.	<ul style="list-style-type: none"> • Das Gerät wurde auf dem Bildschirm, der angezeigt wird, wenn iTunes oder das iPhone/iPod touch gestartet wird, nicht ausgewählt. 	<ul style="list-style-type: none"> • Starten Sie iTunes, oder schalten Sie das iPhone/iPod touch ein, klicken Sie auf das AirPlay-Symbol  auf dem angezeigten Bildschirm, und wählen Sie das Gerät aus. 	34
Bei Verwendung von AirPlay mit dem iPhone/iPod touch/iPad wird der Ton zeitweise unterbrochen, oder AirPlay funktioniert nicht.	<ul style="list-style-type: none"> • Einige Anwendungen werden in Hintergrund eines iPhone/iPod touch/iPad ausgeführt. • Bei einer Wiedergabe über eine drahtlose Verbindung kann das Gerät durch äußere Bedingungen beeinflusst werden. • Die Anwendung von iPhone/iPod touch/iPad oder iTunes besitzt nicht die neueste Version. 	<ul style="list-style-type: none"> • Beenden Sie die auf dem iPhone/iPod touch/iPad im Hintergrund ausgeführte Anwendung, und starten Sie dann die Wiedergabe mit AirPlay. • Ändern Sie, um dies zu beheben, die Netzwerkumgebung, verkürzen Sie z. B. den Abstand zum WLAN-Access Point. • Aktualisieren Sie die Anwendung von iPhone/iPod touch/iPad oder iTunes auf die neueste Version. 	<p>–</p> <p>–</p> <p>–</p>

[Fernbedienung]

Symptom	Ursache	Gegenmaßnahme	Seite
Das Gerät arbeitet bei der Bedienung mit der Fernbedienung nicht richtig.	<ul style="list-style-type: none"> • Batterien sind verbraucht. • Die Bedienung erfolgt von außerhalb des spezifizierten Bereichs. • Hindernis zwischen dem Hauptgerät und der Fernbedienung. • Die Batterien sind nicht in der richtigen Richtung, wie mit den Polaritätsmarkierungen im Batteriefach gekennzeichnet, eingelegt. • Der Fernbedienungssensor ist einer starken Lichtquelle ausgesetzt (direkte Sonnenbestrahlung, Leuchtstoffröhre usw.). 	<ul style="list-style-type: none"> • Durch neue Batterien ersetzen. • Innerhalb des spezifizierten Bereiches bedienen. • Das Hindernis beseitigen. • Legen Sie die Batterien in der richtigen Richtung so ein, wie es im Batteriefach mit den Polaritätsmarkierungen gekennzeichnet ist. • Bewegen Sie das Gerät an einen Ort, an dem es keiner direkten Beleuchtung ausgesetzt ist. 	<p>4</p> <p>4</p> <p>–</p> <p>4</p> <p>4</p>

Zurücksetzen des Mikroprozessors

Führen Sie dieses Verfahren durch, wenn das Display nicht normal angezeigt wird oder Bedienungen nicht durchgeführt werden können.

Wenn der Mikroprozessor zurückgesetzt wird, werden alle Einstellungen auf ihre Standardwerte zurückgesetzt, und alle zuvor gespeicherten benutzerdefinierten Einstellungen müssen manuell wiederhergestellt werden.

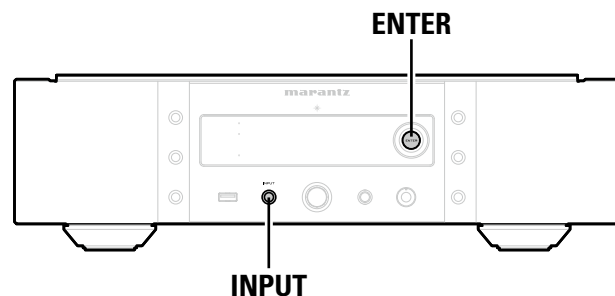

1 Ziehen Sie das Netzkabel aus der Steckdose.

2 Stecken Sie das Netzkabel in eine Steckdose, und drücken Sie dabei auf dem Gerät auf **ENTER** und **INPUT**.

3 Wenn die **STANDBY**-Anzeige leuchtet, lassen Sie die Tasten los. "Initialized" wird auf dem Display angezeigt.



Wenn in Schritt 3 "Initialized" nicht angezeigt wird, fangen Sie wieder bei Schritt 1 an.

Technische Daten

Audio-Leistung

• Analog-Ausgänge

Kanäle:

2 Kanäle

Wiedergabefrequenzbereich:

2 Hz – 96 kHz

Wiedergabefrequenzgang:

2 Hz – 50 kHz (–3 dB) (DSD-Modus, PCM-Abtastfrequenz: 192 kHz).
2 Hz – 20 kHz
(PCM-Abtastfrequenz: 44,1 kHz).

Störabstand:

110 dB (hörbarer Bereich)

Dynamikbereich:

110 dB (hörbarer Bereich)

Klirrfaktor:

0,001 % (1 kHz, hörbarer Bereich)

• Ausgangspegel

Asymmetrisch:

2,3 V RMS Stereo

Symmetrisch:

4,6 V RMS Stereo

Kopfhörerausgang:

30 mW/32 Ω/Ohm (variables Maximum)

• Digitaler Ausgang

Koaxial:

0,5 V_{p-p}

Optisch:

–19 dBm

• Digitaler Eingang

Koaxial:

0,5 V_{p-p}

Optisch:

–27 dBm oder später

USB (Vorderseite)

USB Typ A (USB 2.0 High Speed)

USB (Rückseite)

USB Typ B (USB 2.0 High Speed)

Stromversorgung

Versorgungsspannung/Netzfrequenz:

230 V Wechselstrom, 50/60 Hz

Leistungsaufnahme:

50 W

Leistungsaufnahme im Bereitschaftszustand:

0,4 W

Leistungsaufnahme im Modus

"Netzwerk-Steuerung" – "An":

3 W

• Zum Zweck der Verbesserung können die technischen Daten und das Design ohne Mitteilung geändert werden.

Index

- A**
- Abtastfrequenz 45, 47, 48
 - AirPlay 34, 48
 - ALAC 45, 46, 48
 - Allgemeines
 - Automat. Standby 12
 - Firmware 12
 - Sprache 12
 - Anschluss
 - Analog (BALANCED) 6
 - Analog (UNBALANCED) 6
 - Computer 7
 - Digital 7
 - Fernbedienungsbuchsen 9
 - FLASHER IN 9
 - Heimnetzwerk (LAN) 8
 - Netzkabel 10
 - RS-232C 9
 - App Store 4, 34, 48
 - Audio
 - DC-Filter 18
 - Digitalausgang 18
 - Noise Shaper 18
 - Phase 19
 - Auswählen der Eingangsquelle 21
 - Automat. Standby 12
- B**
- Bedienfeld 43
 - Bitrate 45, 47, 48
- D**
- D/A-Wandler 7, 39
 - DC-Filter 18
 - Digitalausgang 18
 - Direktmodus 30
 - Displayhelligkeit 22
 - DLNA 48
 - DSD 39, 48
- E**
- Einschalten des Geräts 21
 - Einschlaffunktion 22
 - EXTERNAL 9
- F**
- Favoritenliste 29
 - Fernbedienmodus 30
 - Fernbedienung 3, 44
 - Batterie 3
 - Filtereigenschaften 22
 - Firmware
 - Feature-Upgrade durchführen 14
 - Meldungen für Update/Upgrade anzeigen 13
 - Update 12
 - FLAC 45, 46, 48
- G**
- Gateway 15
 - Gerätename 17
- I**
- INTERNAL 9
 - Internet-Radio 23, 46
 - IP-Adresse 15
 - iTunes 34, 36, 48
- K**
- Kabel
 - Audiokabel 6
 - Digitales Koaxialkabel 6, 7
 - Fernbedienungskabel 6, 9
 - iPod-Kabel 6, 30
 - Kabel mit Mono-Mini-Stecker 6, 9
 - LAN-Kabel 6, 8
 - Optisches Kabel 6, 7
 - Symmetrisches Audiokabel 6
 - USB-Kabel 6, 7
 - Kondensation 3
 - Kopfhörer 22, 43
- L**
- Laden des iPod 31
 - Last.fm 26, 47
 - Last.fm anzeigen 17
- M**
- Menübedienung 11
 - Menüübersicht 11
 - MP3 45, 46, 48
 - MPEG 48
 - MPEG-4 AAC 45, 46, 48
 - Musikserver 25, 46
- N**
- Netzwerk 15
 - DHCP 15
 - Gerätename 17
 - Last.fm anzeigen 17
 - Netzwerk-Steuerung 17
 - Proxy 16
 - Noise Shaper 18
- P**
- Phase 19
 - Primärer DNS 15
 - Proxy 16
- R**
- Rückseite 43
- S**
- Schnell-Installation 12
 - Sekundärer DNS 15
 - Spotify 27, 47
 - Sprache 12
 - Subnetzmaske 15
- T**
- Trennen des iPods 31
- U**
- Unterstützte iPod-Modelle 31
 - Update über den Web-Bildschirm 13
- V**
- vTuner 46, 48
- W**
- WAV 45, 46
 - Websteuerung 37
 - Wiedergabe
 - ALAC 45, 46
 - Computer 25
 - Fernwiedergabefunktion 36
 - FLAC 45, 46
 - Internet-Radio 23
 - iPod 30
 - Last.fm 26
 - MP3 45, 46
 - MPEG-4 AAC 45, 46
 - Musikserver 25
 - NAS 25
 - Netzwerkaudio 23
 - Spotify 27
 - USB-Speicher- gerät 32, 45
 - WAV 45, 46
 - Wiederholen 25, 28, 30, 32, 33
 - WMA 45, 46
 - Zufallswiedergabe 25, 28, 30, 32, 33
 - Windows Media DRM 46, 49
 - Windows Media Player 24, 49
 - WMA 45, 46, 49
- Z**
- Zeichen 26, 40, 41
 - Zeicheneingabe 40, 41
 - Zubehör 1
 - Zurücksetzen des Mikroprozessors 54

Lizenz

Dieser Abschnitt enthält die Softwarelizenz für dieses Gerät. Zur Erhaltung des ursprünglichen Wortlauts wird der Originaltext (Englisch) wiedergegeben.

□ Boost

<http://www.boost.org/>

Boost Software License - Version 1.0 - August 17th, 2003

Permission is hereby granted, free of charge, to any person or organization obtaining a copy of the software and accompanying documentation covered by this license (the "Software") to use, reproduce, display, distribute, execute, and transmit the Software, and to prepare derivative works of the Software, and to permit third-parties to whom the Software is furnished to do so, all subject to the following:

The copyright notices in the Software and this entire statement, including the above license grant, this restriction and the following disclaimer, must be included in all copies of the Software, in whole or in part, and all derivative works of the Software, unless such copies or derivative works are solely in the form of machine-executable object code generated by a source language processor.

THE SOFTWARE IS PROVIDED "AS IS", WITHOUT WARRANTY OF ANY KIND, EXPRESS OR IMPLIED, INCLUDING BUT NOT LIMITED TO THE WARRANTIES OF MERCHANTABILITY, FITNESS FOR A PARTICULAR PURPOSE, TITLE AND NON-INFRINGEMENT. IN NO EVENT SHALL THE COPYRIGHT HOLDERS OR ANYONE DISTRIBUTING THE SOFTWARE BE LIABLE FOR ANY DAMAGES OR OTHER LIABILITY, WHETHER IN CONTRACT, TORT OR OTHERWISE, ARISING FROM, OUT OF OR IN CONNECTION WITH THE SOFTWARE OR THE USE OR OTHER DEALINGS IN THE SOFTWARE.

□ Expat

<http://www.jclark.com/xml/expat.html>

Expat License. Copyright (c) 1998, 1999, 2000 Thai Open Source Software Center Ltd

Permission is hereby granted, free of charge, to any person obtaining a copy of this software and associated documentation files (the "Software"), to deal in the Software without restriction, including without limitation the rights to use, copy, modify, merge, publish, distribute, sublicense, and/or sell copies of the Software, and to permit persons to whom the Software is furnished to do so, subject to the following conditions:

The above copyright notice and this permission notice shall be included in all copies or substantial portions of the Software.

THE SOFTWARE IS PROVIDED "AS IS", WITHOUT WARRANTY OF ANY KIND, EXPRESS OR IMPLIED, INCLUDING BUT NOT LIMITED TO THE WARRANTIES OF MERCHANTABILITY, FITNESS FOR A PARTICULAR PURPOSE AND NON-INFRINGEMENT. IN NO EVENT SHALL THE AUTHORS OR COPYRIGHT HOLDERS BE LIABLE FOR ANY CLAIM, DAMAGES OR OTHER LIABILITY, WHETHER IN AN ACTION OF CONTRACT, TORT OR OTHERWISE, ARISING FROM, OUT OF OR IN

CONNECTION WITH THE SOFTWARE OR THE USE OR OTHER DEALINGS IN THE SOFTWARE.

□ FastDelegate

<http://www.codeproject.com/KB/cpp/FastDelegate.aspx>

THE WORK (AS DEFINED BELOW) IS PROVIDED UNDER THE TERMS OF THIS CODE PROJECT OPEN LICENSE ("LICENSE"). THE WORK IS PROTECTED BY COPYRIGHT AND/OR OTHER APPLICABLE LAW. ANY USE OF THE WORK OTHER THAN AS AUTHORIZED UNDER THIS LICENSE OR COPYRIGHT LAW IS PROHIBITED.

BY EXERCISING ANY RIGHTS TO THE WORK PROVIDED HEREIN, YOU ACCEPT AND AGREE TO BE BOUND BY THE TERMS OF THIS LICENSE. THE AUTHOR GRANTS YOU THE RIGHTS CONTAINED HEREIN IN CONSIDERATION OF YOUR ACCEPTANCE OF SUCH TERMS AND CONDITIONS. IF YOU DO NOT AGREE TO ACCEPT AND BE BOUND BY THE TERMS OF THIS LICENSE, YOU CANNOT MAKE ANY USE OF THE WORK.

1. Definitions.

- a. "Articles" means, collectively, all articles written by Author which describes how the Source Code and Executable Files for the Work may be used by a user.
- b. "Author" means the individual or entity that offers the Work under the terms of this License.
- c. "Derivative Work" means a work based upon the Work or upon the Work and other pre-existing works.
- d. "Executable Files" refer to the executables, binary files, configuration and any required data files included in the Work.
- e. "Publisher" means the provider of the website, magazine, CD-ROM, DVD or other medium from or by which the Work is obtained by You.
- f. "Source Code" refers to the collection of source code and configuration files used to create the Executable Files.
- g. "Standard Version" refers to such a Work if it has not been modified, or has been modified in accordance with the consent of the Author, such consent being in the full discretion of the Author.
- h. "Work" refers to the collection of files distributed by the Publisher, including the Source Code, Executable Files, binaries, data files, documentation, whitepapers and the Articles.
- i. "You" is you, an individual or entity wishing to use the Work and exercise your rights under this License.

2. Fair Use/Fair Use Rights. Nothing in this License is intended to reduce, limit, or restrict any rights arising from fair use, fair dealing, first sale or other limitations on the exclusive rights of the copyright owner under copyright law or other applicable laws.

3. License Grant. Subject to the terms and conditions of this License, the Author hereby grants You a worldwide, royalty-free, non-exclusive, perpetual (for the duration of the applicable copyright) license to exercise the rights in the Work as stated below:

- a. You may use the standard version of the Source Code or Executable Files in Your own applications.
- b. You may apply bug fixes, portability fixes and other modifications obtained from the Public Domain or from the Author. A Work modified in such a way shall still be considered the standard version and will be subject to this License.

c. You may otherwise modify Your copy of this Work (excluding the Articles) in any way to create a Derivative Work, provided that You insert a prominent notice in each changed file stating how, when and where You changed that file.

d. You may distribute the standard version of the Executable Files and Source Code or Derivative Work in aggregate with other (possibly commercial) programs as part of a larger (possibly commercial) software distribution.

e. The Articles discussing the Work published in any form by the author may not be distributed or republished without the Author's consent. The author retains copyright to any such Articles. You may use the Executable Files and Source Code pursuant to this License but you may not repost or republish or otherwise distribute or make available the Articles, without the prior written consent of the Author.

Any subroutines or modules supplied by You and linked into the Source Code or Executable Files this Work shall not be considered part of this Work and will not be subject to the terms of this License.

4. Patent License. Subject to the terms and conditions of this License, each Author hereby grants to You a perpetual, worldwide, non-exclusive, no-charge, royalty-free, irrevocable (except as stated in this section) patent license to make, have made, use, import, and otherwise transfer the Work.

5. Restrictions. The license granted in Section 3 above is expressly made subject to and limited by the following restrictions:

- a. You agree not to remove any of the original copyright, patent, trademark, and attribution notices and associated disclaimers that may appear in the Source Code or Executable Files.
- b. You agree not to advertise or in any way imply that this Work is a product of Your own.
- c. The name of the Author may not be used to endorse or promote products derived from the Work without the prior written consent of the Author.
- d. You agree not to sell, lease, or rent any part of the Work. This does not restrict you from including the Work or any part of the Work inside a larger software distribution that itself is being sold. The Work by itself, though, cannot be sold, leased or rented.
- e. You may distribute the Executable Files and Source Code only under the terms of this License, and You must include a copy of, or the Uniform Resource Identifier for, this License with every copy of the Executable Files or Source Code You distribute and ensure that anyone receiving such Executable Files and Source Code agrees that the terms of this License apply to such Executable Files and/or Source Code. You may not offer or impose any terms on the Work that alter or restrict the terms of this License or the recipients' exercise of the rights granted hereunder. You may not sublicense the Work. You must keep intact all notices that refer to this License and to the disclaimer of warranties. You may not distribute the Executable Files or Source Code with any technological measures that control access or use of the Work in a manner inconsistent with the terms of this License.
- f. You agree not to use the Work for illegal, immoral or improper purposes, or on pages containing illegal, immoral or improper material. The Work is subject to

applicable export laws. You agree to comply with all such laws and regulations that may apply to the Work after Your receipt of the Work.

6. Representations, Warranties and Disclaimer. THIS WORK IS PROVIDED "AS IS", "WHERE IS" AND "AS AVAILABLE", WITHOUT ANY EXPRESS OR IMPLIED WARRANTIES OR CONDITIONS OR GUARANTEES. YOU, THE USER, ASSUME ALL RISK IN ITS USE, INCLUDING COPYRIGHT INFRINGEMENT, PATENT INFRINGEMENT, SUITABILITY, ETC. AUTHOR EXPRESSLY DISCLAIMS ALL EXPRESS, IMPLIED OR STATUTORY WARRANTIES OR CONDITIONS, INCLUDING WITHOUT LIMITATION, WARRANTIES OR CONDITIONS OF MERCHANTABILITY, MERCHANTABLE QUALITY OR FITNESS FOR A PARTICULAR PURPOSE, OR ANY WARRANTY OF TITLE OR NON-INFRINGEMENT, OR THAT THE WORK (OR ANY PORTION THEREOF) IS CORRECT, USEFUL, BUG-FREE OR FREE OF VIRUSES. YOU MUST PASS THIS DISCLAIMER ON WHENEVER YOU DISTRIBUTE THE WORK OR DERIVATIVE WORKS.

7. Indemnity. You agree to defend, indemnify and hold harmless the Author and the Publisher from and against any claims, suits, losses, damages, liabilities, costs, and expenses (including reasonable legal or attorneys' fees) resulting from or relating to any use of the Work by You.

8. Limitation on Liability. EXCEPT TO THE EXTENT REQUIRED BY APPLICABLE LAW, IN NO EVENT WILL THE AUTHOR OR THE PUBLISHER BE LIABLE TO YOU ON ANY LEGAL THEORY FOR ANY SPECIAL, INCIDENTAL, CONSEQUENTIAL, PUNITIVE OR EXEMPLARY DAMAGES ARISING OUT OF THIS LICENSE OR THE USE OF THE WORK OR OTHERWISE, EVEN IF THE AUTHOR OR THE PUBLISHER HAS BEEN ADVISED OF THE POSSIBILITY OF SUCH DAMAGES.

9. Termination.

- a. This License and the rights granted hereunder will terminate automatically upon any breach by You of any term of this License. Individuals or entities who have received Derivative Works from You under this License, however, will not have their licenses terminated provided such individuals or entities remain in full compliance with those licenses. Sections 1, 2, 6, 7, 8, 9, 10 and 11 will survive any termination of this License.
- b. If You bring a copyright, trademark, patent or any other infringement claim against any contributor over infringements You claim are made by the Work, your License from such contributor to the Work ends automatically.
- c. Subject to the above terms and conditions, this License is perpetual (for the duration of the applicable copyright in the Work). Notwithstanding the above, the Author reserves the right to release the Work under different license terms or to stop distributing the Work at any time; provided, however that any such election will not serve to withdraw this License (or any other license that has been, or is required to be, granted under the terms of this License), and this License will continue in full force and effect unless terminated as stated above.
10. Publisher. The parties hereby confirm that the Publisher shall not, under any circumstances, be responsible for and shall not have any liability in respect of the subject matter of this License. The Publisher makes no warranty

whatsoever in connection with the Work and shall not be liable to You or any party on any legal theory for any damages whatsoever, including without limitation any general, special, incidental or consequential damages arising in connection to this license. The Publisher reserves the right to cease making the Work available to You at any time without notice

11. Miscellaneous

- a. This License shall be governed by the laws of the location of the head office of the Author or if the Author is an individual, the laws of location of the principal place of residence of the Author.
- b. If any provision of this License is invalid or unenforceable under applicable law, it shall not affect the validity or enforceability of the remainder of the terms of this License, and without further action by the parties to this License, such provision shall be reformed to the minimum extent necessary to make such provision valid and enforceable.
- c. No term or provision of this License shall be deemed waived and no breach consented to unless such waiver or consent shall be in writing and signed by the party to be charged with such waiver or consent.
- d. This License constitutes the entire agreement between the parties with respect to the Work licensed herein. There are no understandings, agreements or representations with respect to the Work not specified herein. The Author shall not be bound by any additional provisions that may appear in any communication from You. This License may not be modified without the mutual written agreement of the Author and You

libogg

<http://www.xiph.org/ogg/>

Copyright (c) 2002, Xiph.org Foundation

Redistribution and use in source and binary forms, with or without modification, are permitted provided that the following conditions are met:

- Redistributions of source code must retain the above copyright notice, this list of conditions and the following disclaimer.
- Redistributions in binary form must reproduce the above copyright notice, this list of conditions and the following disclaimer in the documentation and/or other materials provided with the distribution.
- Neither the name of the Xiph.org Foundation nor the names of its contributors may be used to endorse or promote products derived from this software without specific prior written permission.

THIS SOFTWARE IS PROVIDED BY THE COPYRIGHT HOLDERS AND CONTRIBUTORS "AS IS" AND ANY EXPRESS OR IMPLIED WARRANTIES, INCLUDING, BUT NOT LIMITED TO, THE IMPLIED WARRANTIES OF MERCHANTABILITY AND FITNESS FOR A PARTICULAR PURPOSE ARE DISCLAIMED. IN NO EVENT SHALL THE FOUNDATION OR CONTRIBUTORS BE LIABLE FOR ANY DIRECT, INDIRECT, INCIDENTAL, SPECIAL, EXEMPLARY, OR CONSEQUENTIAL DAMAGES (INCLUDING, BUT NOT LIMITED TO, PROCUREMENT OF SUBSTITUTE GOODS OR SERVICES; LOSS OF USE, DATA, OR PROFITS; OR BUSINESS INTERRUPTION) HOWEVER CAUSED AND ON

ANY THEORY OF LIABILITY, WHETHER IN CONTRACT, STRICT LIABILITY, OR TORT (INCLUDING NEGLIGENCE OR OTHERWISE) ARISING IN ANY WAY OUT OF THE USE OF THIS SOFTWARE, EVEN IF ADVISED OF THE POSSIBILITY OF SUCH DAMAGE.

libvorbis

<http://www.xiph.org/vorbis/>

Copyright (c) 2002-2004 Xiph.org Foundation

Redistribution and use in source and binary forms, with or without modification, are permitted provided that the following conditions are met:

- Redistributions of source code must retain the above copyright notice, this list of conditions and the following disclaimer.
- Redistributions in binary form must reproduce the above copyright notice, this list of conditions and the following disclaimer in the documentation and/or other materials provided with the distribution.
- Neither the name of the Xiph.org Foundation nor the names of its contributors may be used to endorse or promote products derived from this software without specific prior written permission.

THIS SOFTWARE IS PROVIDED BY THE COPYRIGHT HOLDERS AND CONTRIBUTORS "AS IS" AND ANY EXPRESS OR IMPLIED WARRANTIES, INCLUDING, BUT NOT LIMITED TO, THE IMPLIED WARRANTIES OF MERCHANTABILITY AND FITNESS FOR A PARTICULAR PURPOSE ARE DISCLAIMED. IN NO EVENT SHALL THE FOUNDATION OR CONTRIBUTORS BE LIABLE FOR ANY DIRECT, INDIRECT, INCIDENTAL, SPECIAL, EXEMPLARY, OR CONSEQUENTIAL DAMAGES (INCLUDING, BUT NOT LIMITED TO, PROCUREMENT OF SUBSTITUTE GOODS OR SERVICES; LOSS OF USE, DATA, OR PROFITS; OR BUSINESS INTERRUPTION) HOWEVER CAUSED AND ON ANY THEORY OF LIABILITY, WHETHER IN CONTRACT, STRICT LIABILITY, OR TORT (INCLUDING NEGLIGENCE OR OTHERWISE) ARISING IN ANY WAY OUT OF THE USE OF THIS SOFTWARE, EVEN IF ADVISED OF THE POSSIBILITY OF SUCH DAMAGE.

Tremolo

<http://wvss.co.uk/pinknoise/tremolo>

Copyright (C) 2002-2009 Xiph.org Foundation
Changes Copyright (C) 2009-2010 Robin Watts for Pinknoise Productions Ltd

Redistribution and use in source and binary forms, with or without modification, are permitted provided that the following conditions are met:

- Redistributions of source code must retain the above copyright notice, this list of conditions and the following disclaimer.
- Redistributions in binary form must reproduce the above copyright notice, this list of conditions and the following disclaimer in the documentation and/or other materials provided with the distribution.

- Neither the name of the Xiph.org Foundation nor the names of its contributors may be used to endorse or promote products derived from this software without specific prior written permission.

THIS SOFTWARE IS PROVIDED BY THE COPYRIGHT HOLDERS AND CONTRIBUTORS "AS IS" AND ANY EXPRESS OR IMPLIED WARRANTIES, INCLUDING, BUT NOT LIMITED TO, THE IMPLIED WARRANTIES OF MERCHANTABILITY AND FITNESS FOR A PARTICULAR PURPOSE ARE DISCLAIMED. IN NO EVENT SHALL THE FOUNDATION OR CONTRIBUTORS BE LIABLE FOR ANY DIRECT, INDIRECT, INCIDENTAL, SPECIAL, EXEMPLARY, OR CONSEQUENTIAL DAMAGES (INCLUDING, BUT NOT LIMITED TO, PROCUREMENT OF SUBSTITUTE GOODS OR SERVICES; LOSS OF USE, DATA, OR PROFITS; OR BUSINESS INTERRUPTION) HOWEVER CAUSED AND ON ANY THEORY OF LIABILITY, WHETHER IN CONTRACT, STRICT LIABILITY, OR TORT (INCLUDING NEGLIGENCE OR OTHERWISE) ARISING IN ANY WAY OUT OF THE USE OF THIS SOFTWARE, EVEN IF ADVISED OF THE POSSIBILITY OF SUCH DAMAGE.

Tremor

<http://wiki.xiph.org/index.php/Tremor>

Copyright (c) 2002, Xiph.org Foundation

Redistribution and use in source and binary forms, with or without modification, are permitted provided that the following conditions are met:

- Redistributions of source code must retain the above copyright notice, this list of conditions and the following disclaimer.
- Redistributions in binary form must reproduce the above copyright notice, this list of conditions and the following disclaimer in the documentation and/or other materials provided with the distribution.
- Neither the name of the Xiph.org Foundation nor the names of its contributors may be used to endorse or promote products derived from this software without specific prior written permission.

THIS SOFTWARE IS PROVIDED BY THE COPYRIGHT HOLDERS AND CONTRIBUTORS "AS IS" AND ANY EXPRESS OR IMPLIED WARRANTIES, INCLUDING, BUT NOT LIMITED TO, THE IMPLIED WARRANTIES OF MERCHANTABILITY AND FITNESS FOR A PARTICULAR PURPOSE ARE DISCLAIMED. IN NO EVENT SHALL THE FOUNDATION OR CONTRIBUTORS BE LIABLE FOR ANY DIRECT, INDIRECT, INCIDENTAL, SPECIAL, EXEMPLARY, OR CONSEQUENTIAL DAMAGES (INCLUDING, BUT NOT LIMITED TO, PROCUREMENT OF SUBSTITUTE GOODS OR SERVICES; LOSS OF USE, DATA, OR PROFITS; OR BUSINESS INTERRUPTION) HOWEVER CAUSED AND ON ANY THEORY OF LIABILITY, WHETHER IN CONTRACT, STRICT LIABILITY, OR TORT (INCLUDING NEGLIGENCE OR OTHERWISE) ARISING IN ANY WAY OUT OF THE USE OF THIS SOFTWARE, EVEN IF ADVISED OF THE POSSIBILITY OF SUCH DAMAGE.

Mersenne Twister

<http://www.math.sci.hiroshima-u.ac.jp/~m-mat/MT/MT2002/CODES/mt19937ar.c>

Copyright (C) 1997 - 2002, Makoto Matsumoto and Takuji Nishimura,
All rights reserved.

Redistribution and use in source and binary forms, with or without modification, are permitted provided that the following conditions are met:

1. Redistributions of source code must retain the above copyright notice, this list of conditions and the following disclaimer.
2. Redistributions in binary form must reproduce the above copyright notice, this list of conditions and the following disclaimer in the documentation and/or other materials provided with the distribution.
3. The names of its contributors may not be used to endorse or promote products derived from this software without specific prior written permission.

THIS SOFTWARE IS PROVIDED BY THE COPYRIGHT HOLDERS AND CONTRIBUTORS "AS IS" AND ANY EXPRESS OR IMPLIED WARRANTIES, INCLUDING, BUT NOT LIMITED TO, THE IMPLIED WARRANTIES OF MERCHANTABILITY AND FITNESS FOR A PARTICULAR PURPOSE ARE DISCLAIMED. IN NO EVENT SHALL THE COPYRIGHT OWNER OR CONTRIBUTORS BE LIABLE FOR ANY DIRECT, INDIRECT, INCIDENTAL, SPECIAL, EXEMPLARY, OR CONSEQUENTIAL DAMAGES (INCLUDING, BUT NOT LIMITED TO, PROCUREMENT OF SUBSTITUTE GOODS OR SERVICES; LOSS OF USE, DATA, OR PROFITS; OR BUSINESS INTERRUPTION) HOWEVER CAUSED AND ON ANY THEORY OF LIABILITY, WHETHER IN CONTRACT, STRICT LIABILITY, OR TORT (INCLUDING NEGLIGENCE OR OTHERWISE) ARISING IN ANY WAY OUT OF THE USE OF THIS SOFTWARE, EVEN IF ADVISED OF THE POSSIBILITY OF SUCH DAMAGE.

zlib

<http://www.zlib.net/>

zlib.h – interface of the 'zlib' general purpose compression library version 1.2.3, July 18th, 2005

Copyright (C) 1995-2004 Jean-loup Gailly and Mark Adler

This software is provided 'as-is', without any express or implied warranty. In no event will the authors be held liable for any damages arising from the use of this software.

Permission is granted to anyone to use this software for any purpose, including commercial applications, and to alter it and redistribute it freely, subject to the following restrictions:

1. The origin of this software must not be misrepresented; you must not claim that you wrote the original software. If you use this software in a product, an acknowledgment in the product documentation would be appreciated but is not required.
2. Altered source versions must be plainly marked as such, and must not be misrepresented as being the original software.
3. This notice may not be removed or altered from any source distribution.

Jean-loup Gailly jloup@gzip.org, Mark Adler madler@alumni.caltech.edu

cURL

<http://curl.haxx.se>

COPYRIGHT AND PERMISSION NOTICE

Copyright (c) 1996 - 2011, Daniel Stenberg, <daniel@haxx.se>.

All rights reserved.

Permission to use, copy, modify, and distribute this software for any purpose with or without fee is hereby granted, provided that the above copyright notice and this permission notice appear in all copies.

THE SOFTWARE IS PROVIDED "AS IS", WITHOUT WARRANTY OF ANY KIND, EXPRESS OR IMPLIED, INCLUDING BUT NOT LIMITED TO THE WARRANTIES OF MERCHANTABILITY, FITNESS FOR A PARTICULAR PURPOSE AND NONINFRINGEMENT OF THIRD PARTY RIGHTS. IN NO EVENT SHALL THE AUTHORS OR COPYRIGHT HOLDERS BE LIABLE FOR ANY CLAIM, DAMAGES OR OTHER LIABILITY, WHETHER IN AN ACTION OF CONTRACT, TORT OR OTHERWISE, ARISING FROM, OUT OF OR IN CONNECTION WITH THE SOFTWARE OR THE USE OR OTHER DEALINGS IN THE SOFTWARE.

Except as contained in this notice, the name of a copyright holder shall not be used in advertising or otherwise to promote the sale, use or other dealings in this Software without prior written authorization of the copyright holder.

c-ares

<http://c-ares.haxx.se>

Copyright 1998 by the Massachusetts Institute of Technology.

Permission to use, copy, modify, and distribute this software and its documentation for any purpose and without fee is hereby granted, provided that the above copyright notice appear in all copies and that both that copyright notice and this permission notice appear in supporting documentation, and that the name of M.I.T. not be used in advertising or publicity pertaining to distribution of the software without specific, written prior permission. M.I.T. makes no representations about the suitability of this software for any purpose. It is provided "as is" without express or implied warranty.

Lizenzinformationen zu der in diesem Gerät verwendeten Software

Informationen zu den Lizenzen GPL (GNU-General Public License) und LGPL (GNU Lesser General Public License)

In diesem Produkt wird Software nach GPL/LGPL-Lizenz sowie Software anderer Hersteller verwendet.

Nach dem Kauf dieses Produkts dürfen Sie sich den Quellcode der in diesem Produkt verwendeten GPL/LGPL-Software verschaffen und diesen verändern und weitergeben.

Marantz stellt den auf den GPL- und LPGL-Lizenzen basierenden Quellcode auf Anfrage beim Kundendienst zum Selbstkostenpreis zur Verfügung. Beachten Sie jedoch, dass wir keine Garantien in Bezug auf den Quellcode übernehmen. Zudem stellen wir keine Unterstützung zum Inhalt des Quellcodes zur Verfügung.

Abmessungen

Einheit : mm

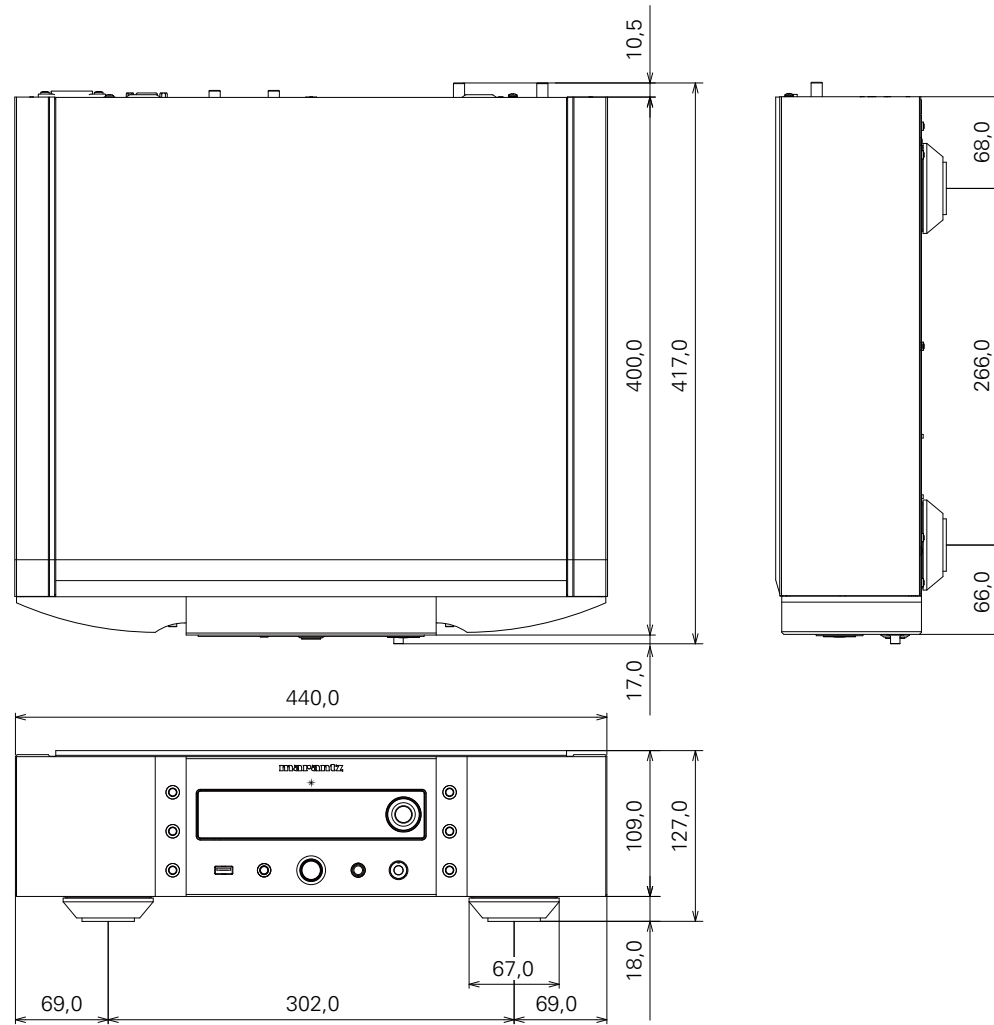

Gewicht: 14,6 kg

www.marantz.com

You can find your nearest authorized distributor or dealer on our website.

marantz[®] is a registered trademark.