



marantz®

Stereo-Vollverstärker **PM5005**

Sie können mehrere Seiten einer PDF auf einem einzelnen Blatt Papier drucken.

Bedienungsanleitung

[Vorderseite](#)[Rückseite](#)[Fernbedienung](#)[Index](#)

Zubehör	4
Einlegen der Batterien	5
Reichweite der Fernbedienung	5
Merkmale	6
Hervorragende Klangqualität	6
Leistungsfähigkeit	6
Einfache Bedienung	7
Bezeichnung und Funktionen der Teile	8
Vorderseite	8
Rückseite	10
Fernbedienung	11

Anschlüsse

Anschließen der Lautsprecher	17
Lautsprecher A/B-Anschluss	18
Bi-Wiring-Anschluss	19
Anschließen eines Wiedergabegeräts	20
Anschließen eines Aufnahmeegeräts	21
Anschließen von Geräten mit Fernbedienungsanschlüssen	22
Bedienung dieses Geräts mit der Fernbedienung ohne Sichtkontakt	22
Remote-Anschluss von Marantz-Audiogeräten	22
Anschluss des Netzkabels	23

Wiedergabe

Stromversorgung einschalten	25
Auswählen der Lautsprecher für die Audioausgabe	26
Auswählen der Eingangsquelle	26
Einstellung der Lautstärke	26
Vorübergehendes Ausschalten des Tons (Stummschaltung)	26
Einstellen des Tons	26
Abspielen von CDs	27
Aufnahme	28



Einstellungen

Festlegen des Standby-Automatik-Modus	30
Ausschalten des Standby-Automatik-Modus	30
Einschalten des Standby-Automatik-Modus	30
Einstellen der Empfangsfunktion für das Fernbedienungssignal	31
Deaktivieren der Empfangsfunktion für das Fernbedienungssignal der Fernbedienung	31
Aktivieren der Empfangsfunktion für das Fernbedienungssignal der Fernbedienung	31
Einstellen von Fernbedienecodes	32
Einstellen von Fernbedienecodes für die Fernbedienung	33
Einstellen von Fernbedienecodes für dieses Gerät	33

Tipps

Tipps	35
Fehlersuche	36

Anhang

Erklärung der Fachausdrücke	40
Technische Daten	41
Index	43







Vielen Dank für den Kauf dieses Marantz-Produkts.

Um einen fehlerfreien Betrieb sicherzustellen, lesen Sie bitte sorgfältig dieses Handbuch, bevor Sie das Gerät in Betrieb setzen. Bewahren Sie diese Bedienungsanleitung nach der Lektüre zum späteren Nachschlagen auf.

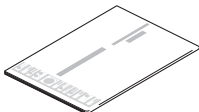
Zubehör

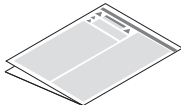
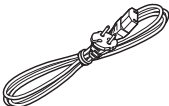
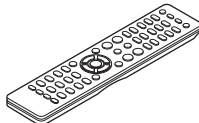
Überprüfen Sie, ob folgendes Zubehör im Lieferumfang des Produkts enthalten ist.

 Kurzanleitung	 CD-ROM (Bedienungsanleitung)	 Sicherheitshinweise
 Netz Kabel	 Anzeige der Fernbedienung (RC002PMCD)	



Einlegen der Batterien

- 1 Öffnen Sie die Abdeckung in Richtung des Pfeils, und nehmen Sie sie ab.



- 2 Legen Sie zwei Batterien wie angezeigt richtig in das Batteriefach ein.

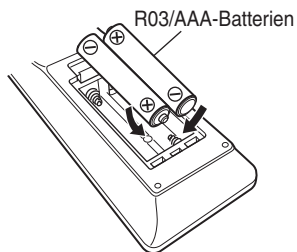

- 3 Setzen Sie die Abdeckung wieder ein.

HINWEIS

- Beachten Sie folgende Hinweise, um Schäden oder ein Auslaufen der Batterien zu vermeiden:
 - Verwenden Sie neue und alte Batterien nicht zusammen.
 - Verwenden Sie nicht zwei unterschiedliche Batteriearten.
- Nehmen Sie die Batterien aus der Fernbedienung, wenn diese längere Zeit nicht benutzt wird.
- Wenn eine Batterie ausläuft, wischen Sie die Flüssigkeit im Batteriefach sorgfältig auf, und legen Sie neue Batterien ein.

Reichweite der Fernbedienung

Richten Sie die Fernbedienung bei der Bedienung auf den Fernbedienungssensor.

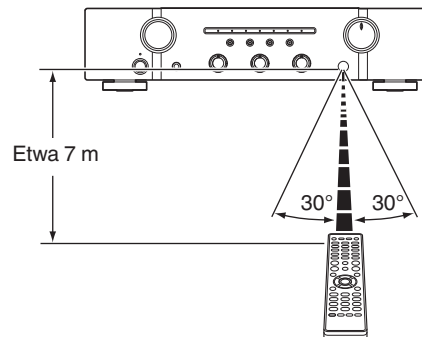

Merkmale

Hervorragende Klangqualität

- **Vollständig diskreter Stromrückkopplungsverstärker**

Dieses Gerät verwendet einen Hochgeschwindigkeits-Stromrückkopplungsverstärker-Schaltkreis für seinem Vorverstärker und seinen Leistungsverstärker, wodurch die Signale von Super Audio CD-Player mit hoher Wiedergabetreue verstärkt werden. Der Hochgeschwindigkeits-Stromrückkopplungsverstärker reproduziert einen natürlichen Klangraum.

- **Leistungsstarke Klangausgabe**

Trotz seines kompakten Gehäuses ist dieses Gerät mit einem großen Netzteil ausgestattet, das eine dynamische und leistungsstarke Musikwiedergabe ermöglicht.

- **Hochwertiges Audiodesign**

Dieses Gerät verfügt über ein hochwertiges Audiodesign mit einem minimierten Signalpfad, hochwertigen Audiokomponenten und einem großen Leistungsschaltkreis, wie dies nur in getrennten Audiokomponenten möglich ist.

- **Phono-Anschlüsse für den Anschluss von Schallplattenspielern**

Dieses Gerät besitzt einen Phonoverstärker, sodass Sie Schallplattenspieler zur Wiedergabe von Schallplatten direkt anschließen können (es können nur MM-Tonabnehmer verwendet werden). (☞ S. 20)

- **Lautsprecheranschlüsse für zwei Lautsprecherpaare**

Außer zwei Lautsprecherpaaren (Lautsprecher A und Lautsprecher B) können Sie Bi-Wiring-Lautsprecher mit separaten Anschlüssen für die Höhen und Tiefen anschließen. (☞ S. 19)

Das Gerät ist mit Schraubanschlüssen ausgestattet, an die sich auch dicke Audiokabel anschließen lassen.

Leistungsfähigkeit

- **Klangregelungsfunktion**

Dieses Gerät verfügt über eine Klangregelungsfunktion zur Einstellung des Bass- (tiefe Frequenzen) und Höhenklangs entsprechend Ihren Wünschen. (☞ S. 27)

- **LOUDNESS-Funktion**

Die LOUDNESS-Funktion dieses Geräts verbessert den Klang von leise wiedergegebener Musik. (☞ S. 27)



Einfache Bedienung

- **Fernbedienung kompatibel mit CD-Playern und Netzwerk-Audio-Playern**

Die mit diesem Gerät gelieferte Fernbedienung ermöglicht außer der Steuerung dieses Geräts die Steuerung von CD-Playern und Netzwerk-Audio-Playern von Marantz. (☞ [S. 12](#))

Dieses Gerät kann auch zwischen drei Fernbedienncodes umgeschaltet werden. Wenn Sie drei Geräte im gleichen Bereich verwenden, können Sie für jedes Gerät einen anderen Fernbedienungscode festlegen, um die Geräte separat zu steuern. (☞ [S. 33](#))



Bezeichnung und Funktionen der Teile

Vorderseite

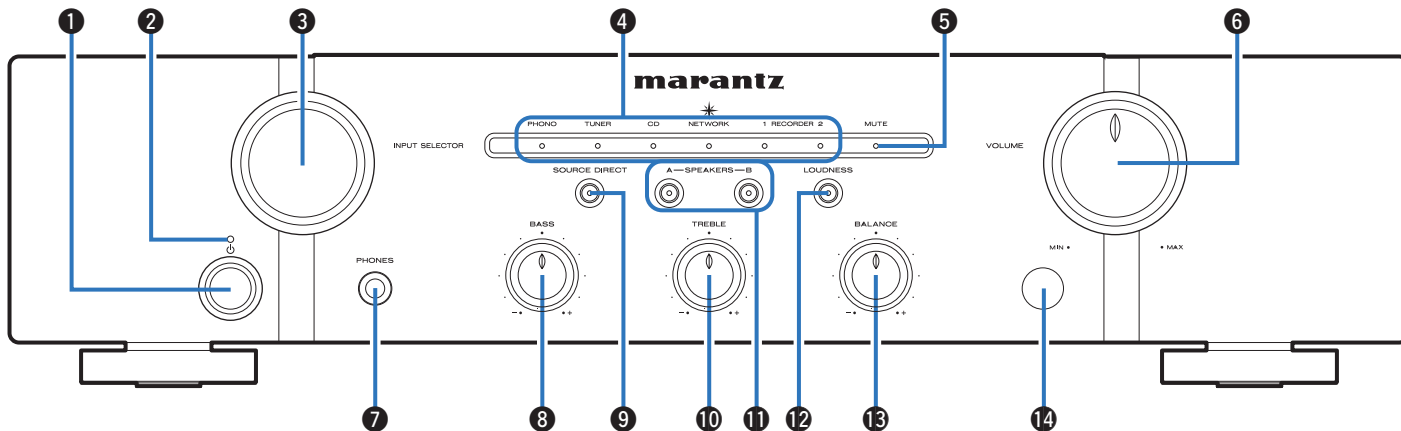

1 Netzschalter (⏻)

Schaltet das Gerät ein/aus. (👉 S. 25)

2 Netzanzeige

Leuchtet entsprechend dem Einschaltstatus folgendermaßen:

- Einschaltet: Aus
- Standby: Rot
- Ausgeschaltet: Aus
- Wenn der Überlastschutz aktiv ist: Rot (blinkend)



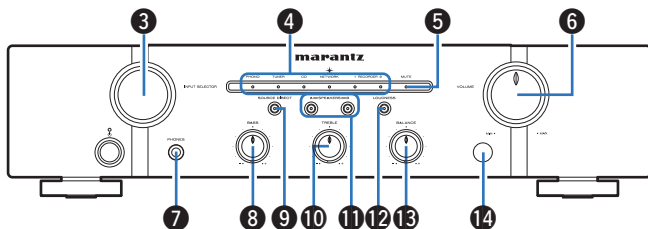

3 Auswahlknopf für die Eingangsquelle (INPUT SELECTOR)

Ermöglicht die Auswahl der Eingangsquelle. (☞ S. 26)

4 Eingangsanzeige (☞ S. 26)

5 MUTE-Anzeige

Leuchtet, wenn der Klang stummgeschaltet ist. (☞ S. 26)

6 VOLUME-Regelungsknopf

Ermöglichen die Einstellung des Lautstärkepegels. (☞ S. 26)

7 Kopfhörerbuchse (PHONES)

Ermöglicht den Anschluss von Kopfhörern.

Bei Verwendung von Kopfhörern werden die Lautsprecher ausgeschaltet. (☞ S. 26)

HINWEIS

Zur Vermeidung von Gehörschäden sollte die Lautstärke nicht übermäßig hoch eingestellt werden.

8 BASS-Regelungsknopf

Diese Einstellung passt den Lautstärkepegel für den Bässe an. (☞ S. 26)

9 SOURCE DIRECT-Taste/Anzeige

Schaltet den SOURCE DIRECT-Modus ein/aus. (☞ S. 27)

10 TREBLE-Regelungsknopf

Diese Einstellung passt den Lautstärkepegel für den Diskant an. (☞ S. 26)

11 Tasten/Anzeigen zum Umschalten der Lautsprecher (SPEAKERS A/B)

Ermöglichen die Auswahl der Lautsprecher für die Audioausgabe. (☞ S. 26)

12 LOUDNESS-Taste/Anzeige

Schaltet den LOUDNESS-Modus ein/aus. (☞ S. 27)

13 BALANCE-Regelungsknopf

Ermöglicht die Regelung der über den linken oder rechten Lautsprecher ausgegebenen Lautstärke. (☞ S. 26)

14 Fernbedienungssensor

Empfängt Signale von der Fernbedienung. (☞ S. 5)



8, 10, 12 und 13 können eingestellt werden, wenn 9 ausgeschaltet ist (SOURCE DIRECT-Modus ist aus).

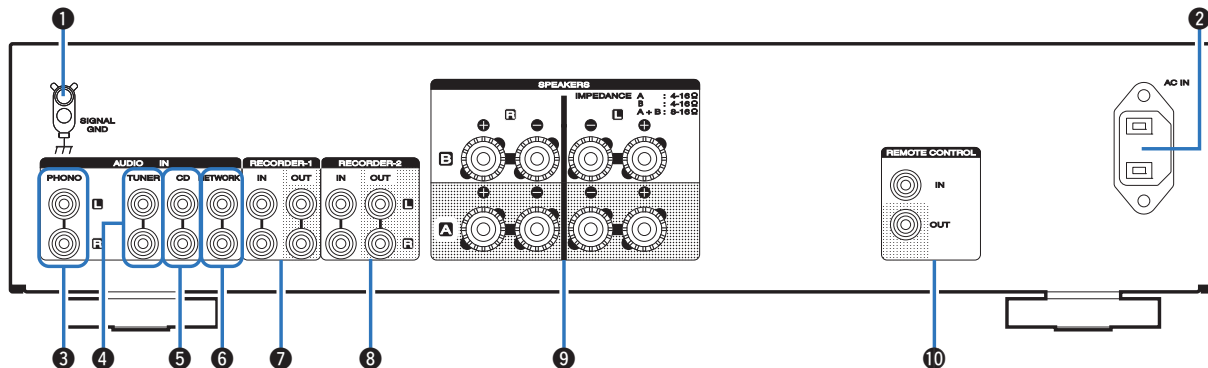

Rückseite

**1 SIGNAL GND-Buchsen**

Ermöglichen den Anschluss eines Schallplattenspieler. (☞ S. 20)

2 Wechselstromeingang (AC IN)

Schließen Sie hier das Netzkabel an. (☞ S. 23)

3 Eingangsanschlüsse für Schallplattenspieler (PHONO)

Ermöglichen den Anschluss eines Schallplattenspieler. (☞ S. 20)

4 Tuner-Eingangsanschlüsse (TUNER)

Ermöglichen den Anschluss eines Tuners. (☞ S. 20)

5 CD-Eingangsanschlüsse

Ermöglichen den Anschluss eines CD-Players. (☞ S. 20)

6 Eingangsanschlüsse für einen Netzwerk-Audio-Player (NETWORK)

Ermöglichen den Anschluss eines Netzwerk-Audio-Players. (☞ S. 20)

7 Recorder-Eingangs/Ausgangsanschlüsse (RECORDER 1)

Ermöglichen den Anschluss des Eingangs/Ausgangsanschlusses eines Recorders. (☞ S. 21)

8 Recorder-Eingangs/Ausgangsanschlüsse (RECORDER 2)

Ermöglichen den Anschluss des Eingangs/Ausgangsanschlusses eines Recorders. (☞ S. 21)

9 Lautsprecheranschlüsse (SPEAKERS)

Ermöglichen den Anschluss von Lautsprechern. (☞ S. 17)

10 Eingangs-/Ausgangsanschlüsse für die Fernbedienung (REMOTE CONTROL)

Ermöglichen den Anschluss eines mit der Fernbedienungsfunktion kompatiblen Marantz-Audiogeräts. (☞ S. 22)



Fernbedienung

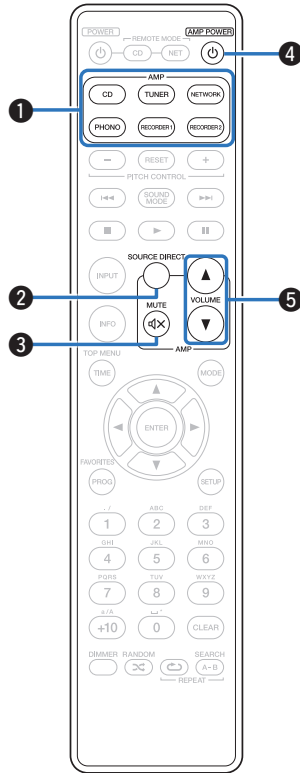

■ Bedienung des Verstärkers

- 1 Tasten zu Auswahl der Eingangsquelle**
 Ermöglicht die Auswahl der Eingangsquelle. (☞ S. 26)
- 2 SOURCE DIRECT-Taste**
 Schaltet den SOURCE DIRECT-Modus ein/aus.
 (☞ S. 27)
- 3 MUTE-Taste (🔇)**
 Stellt die Audioausgabe stumm. (☞ S. 26)
- 4 AMP POWER-Taste (⏻)**
 Schaltet das Gerät ein/aus (Standby).
 (☞ S. 25)
- 5 VOLUME-Tasten (▲▼)**
 Ermöglichen die Einstellung des Lautstärkepegels. (☞ S. 26)



■ Bedienung des CD-Players

Die mitgelieferte Fernbedienung ermöglicht außer der Steuerung dieses Geräts die Steuerung eines CD-Players von Marantz. Für die Bedienung von Marantz-CD-Playern drücken Sie auf REMOTE MODE CD, um die Fernbedienung in den CD-Player-Betriebsmodus umzuschalten.

- Die REMOTE MODE CD-Taste leuchtet etwa zwei Sekunden lang.

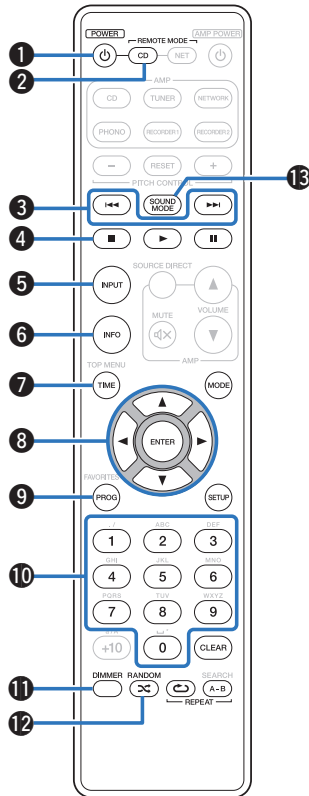

- ❶ POWER-Taste (P)
- ❷ Auswahltaste für Fernbedienmodus (REMOTE MODE CD)
- ❸ Überspringen-Tasten (⏮, ⏭)
- ❹ Stoptaste (■)
- ❺ Auswahltaste für die Eingangsquelle (INPUT)
- ❻ Informationstaste (INFO)
- ❼ TIME-Taste
- ❽ Pfeiltasten (⬆, ⬇, ⬅, ⬇)
- ❾ Programmtaste (PROG)
- ❿ Zahlentasten (0 – 9)
- ⓫ DIMMER-Taste
- ⓬ RANDOM-Taste (🎲)
- ⓭ SOUND MODE-Taste



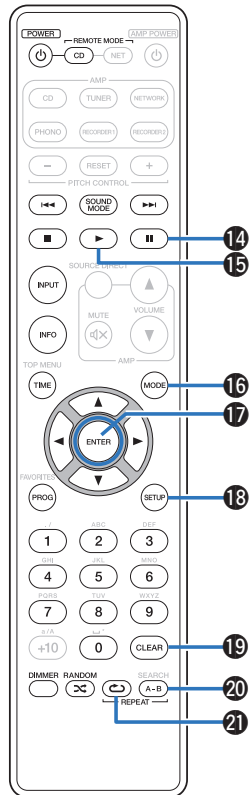

- 14 Pause-Taste (||)
- 15 Wiedergabetaste (▶)
- 16 Umschalttaste für den Wiedergabemodus (MODE)
- 17 ENTER-Taste
- 18 SETUP-Taste
- 19 CLEAR-Taste
- 20 REPEAT A-B-Taste
- 21 REPEAT-Taste (↺)



Der Verstärker können selbst dann mit den Verstärkerbedienungsstasten bedient werden, wenn für den Fernbedienungsmodus CD eingestellt ist.



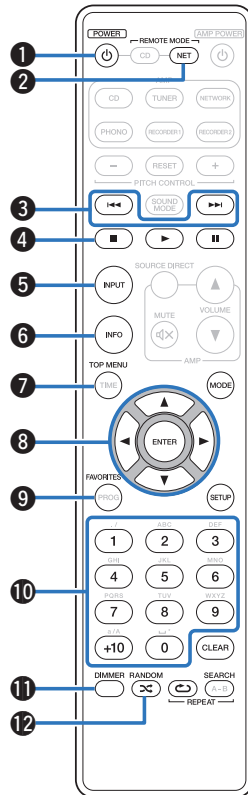

■ Bedienung des Netzwerk-Audio-Players

Die mit diesem Gerät gelieferte Fernbedienung ermöglicht außer der Steuerung dieses Geräts die Steuerung eines Netzwerk-Audio-Players von Marantz. Für die Bedienung von Marantz-Netzwerk-Audio-Playern drücken Sie auf REMOTE MODE NET, um die Fernbedienung in den Betriebsmodus für Netzwerk-Audio-Player umzuschalten.

- Die REMOTE MODE NET-Taste leuchtet etwa zwei Sekunden lang.

- 1 POWER-Taste (⏻)
- 2 Auswahltaste für Fernbedienmodus (REMOTE MODE NET)
- 3 Überspringen-Tasten (⏮, ⏭)
- 4 Stoptaste (■)
- 5 Auswahltaste für die Eingangsquelle (INPUT)
- 6 Informationstaste (INFO)
- 7 TOP MENU-Taste
- 8 Pfeiltasten (⬆️⬇️⬇️⬆️)
- 9 FAVORITES-Taste
- 10 Zahlentasten (0 – 9, +10)
- 11 DIMMER-Taste
- 12 RANDOM-Taste (🎲)



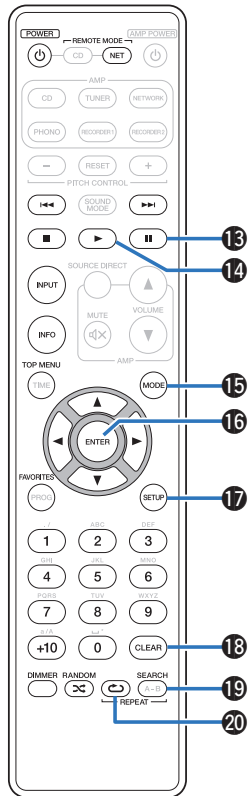

- 13 Pause-Taste (||)
- 14 Wiedergabetaste (▶)
- 15 Umschalttaste für den Wiedergabemodus (MODE)
- 16 ENTER-Taste
- 17 SETUP-Taste
- 18 CLEAR-Taste
- 19 Suchtaste (SEARCH)
- 20 REPEAT-Taste (↺)



Der Verstärker kann selbst dann mit den Verstärkerbedienungstasten bedient werden, wenn für den Fernbedienungsmodus NET eingestellt ist.



■ Inhalt

Anschließen der Lautsprecher	17
Anschließen eines Wiedergabegeräts	20
Anschließen eines Aufnahmegeräts	21
Anschließen von Geräten mit Fernbedienungsanschlüssen	22
Anschluss des Netzkabels	23

HINWEIS

- Stecken Sie das Netzkabel erst dann an, wenn alle Geräte angeschlossen wurden.
- Bündeln Sie Netzkabel und Anschlusskabel nicht zusammen. Dadurch können Brummen oder Störungen entstehen.

■ Anschlusskabel

Legen Sie sich die für die anzuschließenden Geräte erforderlichen Kabel bereit.

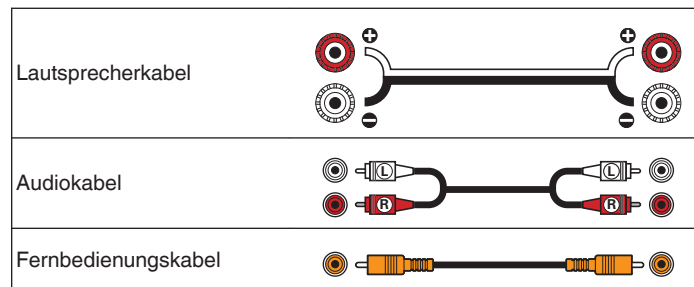

Anschließen der Lautsprecher

HINWEIS

- Trennen Sie die Stromversorgung des Geräts, bevor Sie die Lautsprecher anschließen.
- Schließen Sie die Lautsprecherkabel so an, dass sie an den Anschlussbuchsen nicht überstehen. Die Schutzschaltung kann u. U. aktiviert werden, wenn die Adern die Schalttafel berühren oder wenn die Plus- und Minuspole einander berühren. ("Überlastschutz" (☞ S. 40))
- Berühren Sie die Anschlussbuchsen der Lautsprecher nicht, wenn das Gerät an das Stromnetz angeschlossen ist. Dies kann zu einem Stromschlag führen.
- Verwenden Sie Lautsprecher mit einer Impedanz innerhalb des unten dargestellten Bereiches entsprechend ihren Verwendungsbedingungen.

Am Gerät verwendete Lautsprecheranschlüsse	Anzahl der angeschlossenen Lautsprecher	Lautsprecher Impedanz
SPEAKERS A (Standardanschluss)	2 (ein Paar)	4–16 Ω /Ohm
SPEAKERS B	2 (ein Paar)	4–16 Ω /Ohm
SPEAKERS A und SPEAKERS B	4 (zwei Paar)	8–16 Ω /Ohm
SPEAKERS A und SPEAKERS B (Bi-Wiring-Anschluss)	2 (ein Paar)	4–16 Ω /Ohm

■ Anschließen der Lautsprecherkabel

Achten Sie beim Anschließen der Lautsprecher an dieses Gerät darauf, dass die Kennzeichnung von linkem (L) und rechtem (R) Kanal sowie die Ausrichtung + (rot) und – (schwarz) übereinstimmen.

- 1 Isolieren Sie ca. 10 mm des Lautsprecherkabelendes ab, verzwirbeln Sie das Ende der Ader fest, oder versehen Sie es mit einem Kabelschuh.



- 2 Drehen Sie den Lautsprecheranschluss gegen den Uhrzeigersinn, um ihn zu lösen.



- 3 Führen Sie Ader des Lautsprecherkabels bis zum zum Beginn der Isolierung in den Lautsprecheranschluss ein.



- 4 Drehen Sie den Lautsprecheranschluss im Uhrzeigersinn, um ihn festzuziehen.



Lautsprecher A/B-Anschluss

Dieses Gerät verfügt über zwei Paare von Lautsprecheranschlüssen (SPEAKER A und SPEAKER B). An jedes Paar Anschlüsse kann ein Paar Lautsprecher angeschlossen werden, und insgesamt können zwei Lautsprecherpaare angeschlossen werden.

Von den Anschlussbuchsen SPEAKERS A und SPEAKERS B wird dasselbe Signal ausgegeben.

Wenn nur ein Paar Lautsprecher angeschlossen wird, sollten entweder die Anschlüsse SPEAKERS A oder SPEAKERS B genutzt werden.

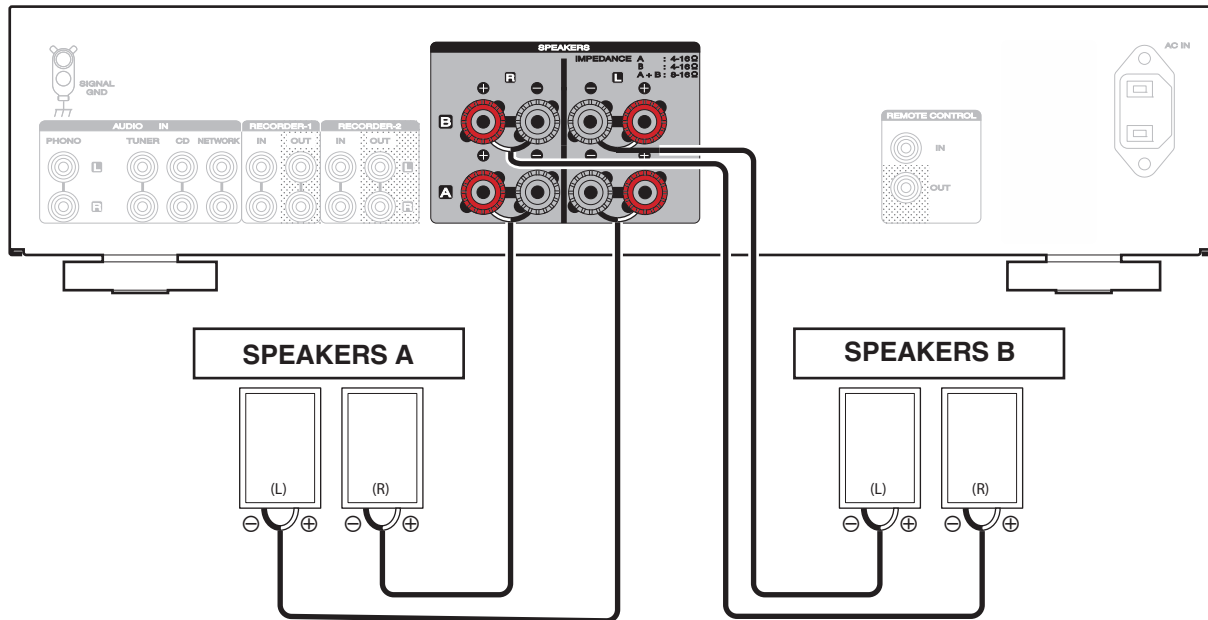

Bi-Wiring-Anschluss

Bei dieser Anschlussweise werden Signalinterferenzen zwischen den Hochtönern und Tieftönern verringert, wodurch die Wiedergabequalität verbessert wird.

Bei der Verwendung von Bi-Wiring mit entsprechenden Lautsprechern, schließen Sie die Mittel- und Hochbereich-Anschlüsse an SPEAKERS A (oder SPEAKERS B) an und die Anschlüsse des Bassbereichs an SPEAKERS B (oder SPEAKERS A).

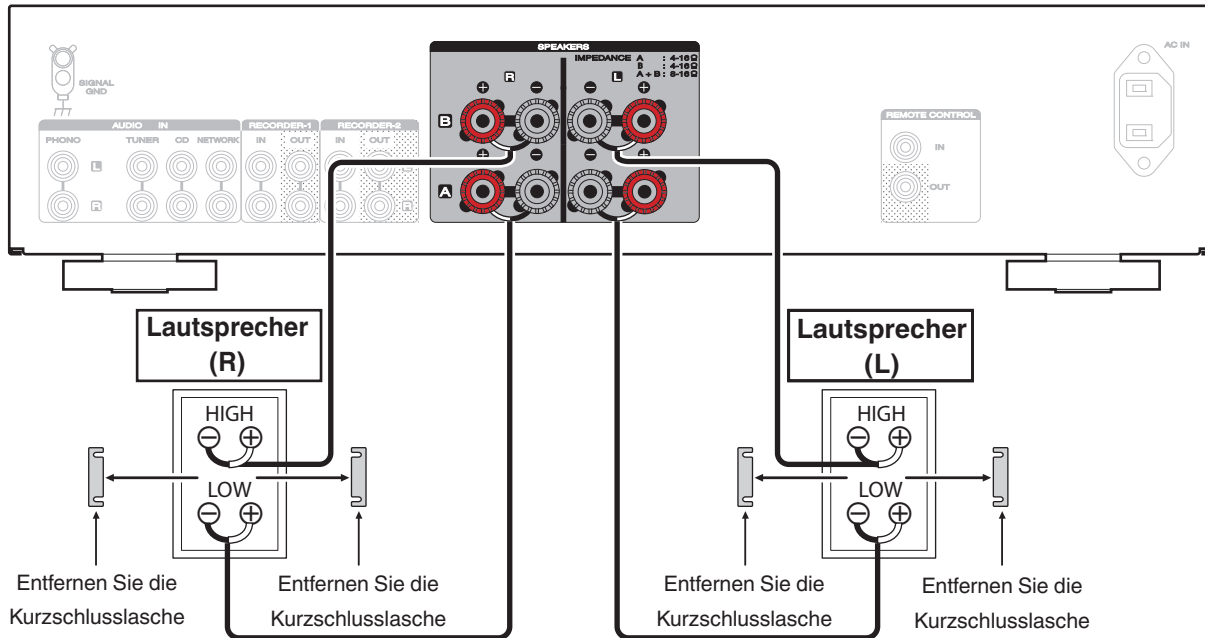

Anschließen eines Wiedergabegeräts

An dieses Gerät können Sie Schallplattenspieler, Tuner, CD-Player und Netzwerk-Audio-Player anschließen.

Dieses Gerät ist kompatibel mit Schallplattenspielern, die mit einem MM-Tonabnehmer (Moving Magnet) ausgestattet sind. Wenn Sie einen Schallplattenspieler mit einem MC-Tonabnehmer (Low Output Moving Coil) anschließen, verwenden Sie einen handelsüblichen MC-Vorverstärker oder einen Aufwärtstransformator.

Wenn Sie die Eingangsquelle des Geräts auf "PHONO" stellen und die Lautstärke erhöhen, ohne einen Plattenspieler anzuschließen, kann ein dröhnendes Geräusch aus den Lautsprechern auftreten.

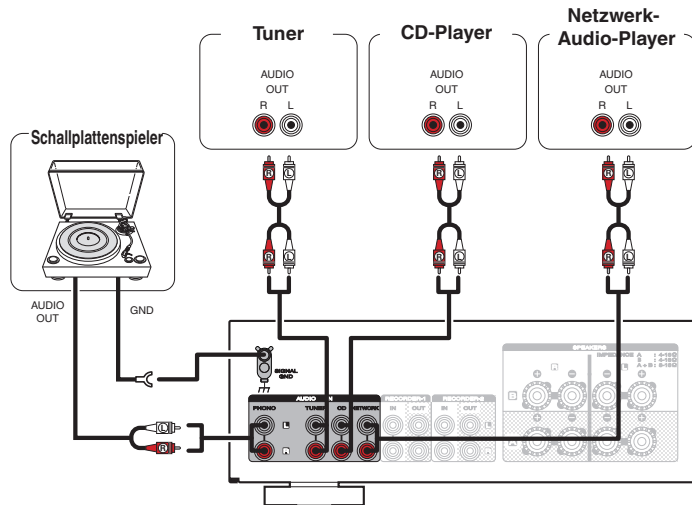

HINWEIS

Der Erdungsanschluss (SIGNAL GND) dieses Geräts dient nicht zur Sicherheitserdung. Wenn dieser Anschluss bei starken Störgeräuschen angeschlossen wird, können die Geräusche reduziert werden. Beachten Sie, dass die Erdungsleitung, abhängig vom Plattenspieler, auch den umgekehrten Effekt der Geräuscherhöhung haben kann. In diesem Fall ist es nicht nötig, das Erdungskabel anzuschließen.



Anschließen eines Aufnahmegeräts

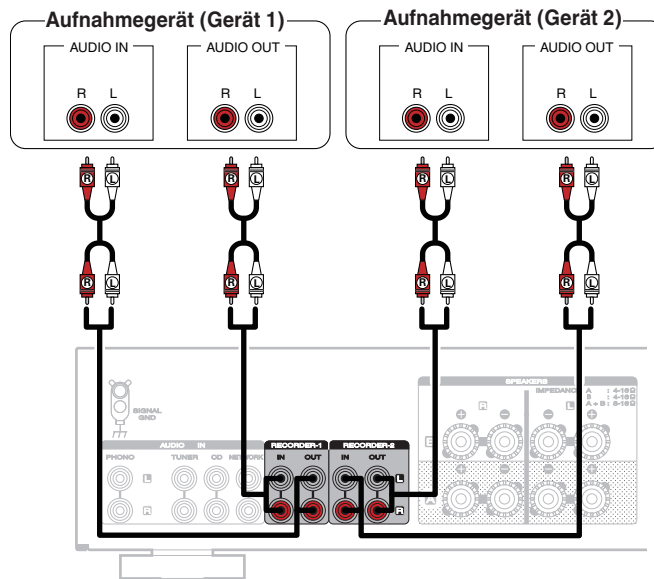

HINWEIS

Stecken Sie den Überbrückungsstecker niemals in die Aufnahme-Ausgangsanschlüsse (RECORDER). Das führt möglicherweise zu einem Schaden am Gerät.



Anschließen von Geräten mit Fernbedienungsanschlüssen

Bedienung dieses Geräts mit der Fernbedienung ohne Sichtkontakt

Sie können an die REMOTE CONTROL-Anschlüsse einen externen IR-Empfänger anschließen, um die mitgelieferte Fernbedienung ohne Sichtkontakt zu verwenden. Dies kann erforderlich sein, wenn das Gerät in einem Schrank oder einer Ecke verborgen ist, sodass Sie nicht direkt mit der Fernbedienung auf dieses zeigen können.

Deaktivieren Sie dafür die Empfangsfunktion für die Fernbedienung "Einstellen der Empfangsfunktion für das Fernbedienungssignal" (☞ S. 31).

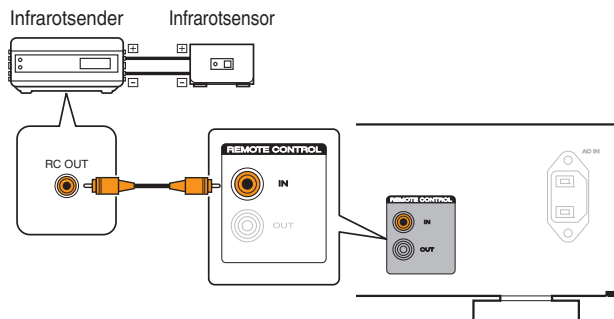

Remote-Anschluss von Marantz-Audiogeräten

Sie können Fernbedienungssignale übertragen, indem Sie ein Marantz-Audiogerät mithilfe des mitgelieferten Fernbedienungskabels an die REMOTE CONTROL IN/OUT-Anschlüsse anschließen.

Schalten Sie den Fernbedienungsschalter auf der Rückseite der angeschlossenen Audiokomponente auf "EXTERNAL", um diese Funktion zu nutzen.

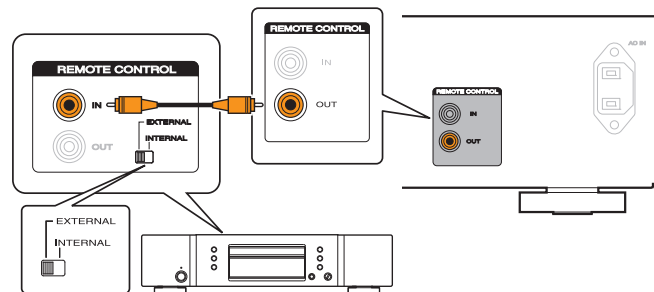

HINWEIS

Wenn eine Receiver-Einheit für die Fernbedienung nicht angeschlossen ist, aktivieren Sie die Empfangsfunktion für das Fernbedienungssignal. Es ist keine Bedienung über die Fernbedienung möglich, wenn diese Funktion deaktiviert ist.



Anschluss des Netzkabels

Nehmen Sie zuerst alle anderen Anschlüsse vor, bevor Sie das Netzkabel anschließen.

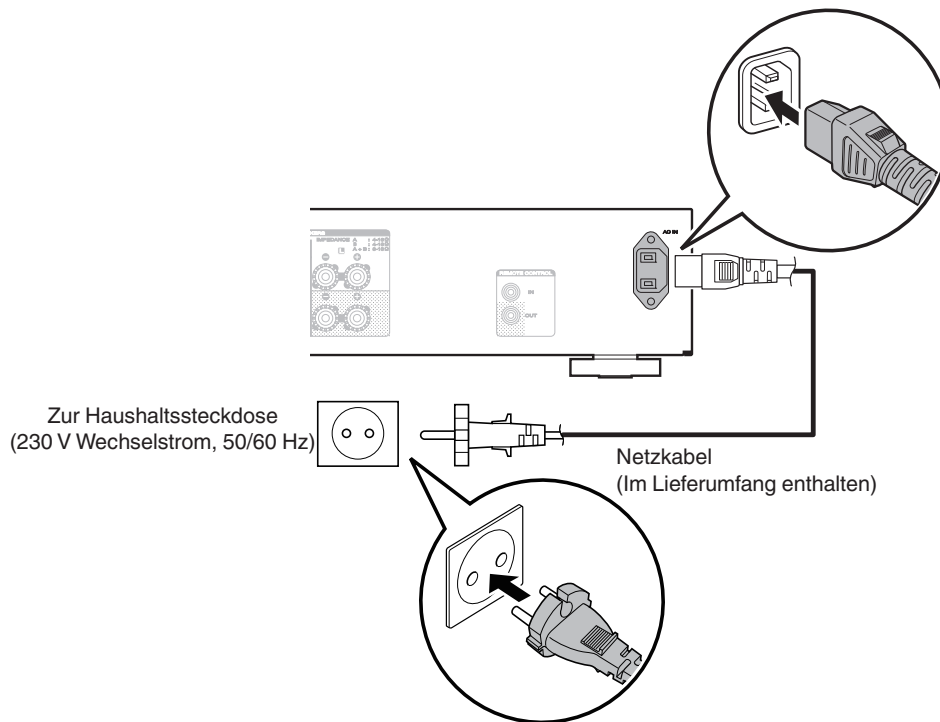

■ Inhalt

Stromversorgung einschalten	25
Auswählen der Lautsprecher für die Audioausgabe	26
Auswählen der Eingangsquelle	26
Einstellung der Lautstärke	26
Vorübergehendes Ausschalten des Tons (Stummschaltung)	26
Einstellen des Tons	26
Abspielen von CDs	27
Aufnahme	28



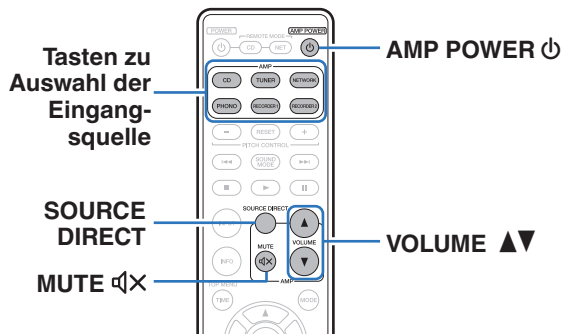

Stromversorgung einschalten

1 Drücken Sie auf diesem Gerät auf , um es einzuschalten.

Die Eingangsanzeige der ausgewählten Quelle leuchtet.



- Drücken Sie auf AMP POWER , um das Gerät aus dem Standby-Modus einzuschalten.
- Sie können den INPUT SELECTOR drehen, wenn sich das Gerät im Standby-Modus befindet, um es einzuschalten.

HINWEIS

Drehen Sie auf diesem Gerät VOLUME auf die niedrigste Einstellung, bevor Sie das Gerät einschalten.

■ Ausschalten des Geräts

1 Drücken Sie auf diesem Gerät auf , um es auszuschalten.

Alle leuchtenden Anzeigen erlöschen.

■ Umschalten der Stromversorgung auf Standby

1 Drücken Sie auf der Fernbedienung auf AMP POWER .

Die Standby-Anzeige leuchtet rot.

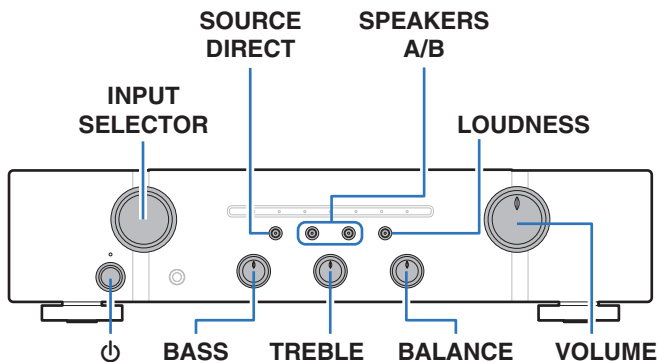

Auswählen der Lautsprecher für die Audioausgabe

- 1 Drücken Sie auf dem Gerät auf **SPEAKERS A/B**, um das für die Wiedergabe zu verwendende Lautsprechersystem auszuwählen.

Die Anzeige der ausgewählten Lautsprecher leuchtet.



Drücken Sie bei Verwendung von Kopfhörern **SPEAKERS A/B**, um alle Anzeigen und die Audioausgabe über die Lautsprecheranschlüsse auszuschalten.

Auswählen der Eingangsquelle

- 1 Drücken Sie die Auswahl Taste für die Eingangsquelle um die Wiedergabe zu starten.

Die Anzeige der ausgewählten Eingangsquelle leuchtet.



Sie können die Eingangsquelle auch durch Drehen des **INPUT SELECTOR**-Schalters am Hauptgerät auswählen.

Einstellung der Lautstärke

- 1 Stellen Sie die Lautstärke mit **VOLUME ▲▼** ein.



Sie können die Hauptlautstärke auch durch Drehen von **VOLUME** am Gerät einstellen.

Vorübergehendes Ausschalten des Tons (Stummschaltung)

- 1 Drücken Sie auf **MUTE** .

Die **MUTE**-Anzeige leuchtet.



Drücken Sie **MUTE**  erneut, um die Stummschaltung wieder aufzuheben.

Einstellen des Tons

- 1 Drücken Sie auf **SOURCE DIRECT**, um den **Source Direct-Modus** auszuschalten.

Die **SOURCE DIRECT**-Anzeige erlischt.

- 2 Drehen Sie zur Einstellung des Klangs die **BASS**-, **TREBLE**- und **BALANCE**.





Sie können auf dem Gerät auch auf **SOURCE DIRECT** drücken, um den **Source Direct-Modus** auszuschalten.



Abspielen von CDs

In diesem Abschnitt wird als Beispiel die Wiedergabe einer CD beschrieben.

- 1 Drücken Sie auf diesem Gerät auf , um es einzuschalten.**
- 2 Drücken Sie die Auswahltaste für die Eingangsquelle, und schalten Sie die Eingangsquelle auf "CD".**
Die Eingangsanzeige "CD" leuchtet.
- 3 Spielen Sie die CD ab.**
- 4 Stellen Sie die Lautstärke mit VOLUME  ein.**

■ Wiedergabe im Source Direct-Modus

Die Signale passieren nicht die Toneinstellschaltung (BASS, TREBLE und BALANCE), wodurch die Wiedergabe mit einer höheren Klangqualität erfolgt.

- 1 Drücken Sie auf SOURCE DIRECT, um den Source Direct-Modus einzuschalten.**
Die SOURCE DIRECT-Anzeige leuchtet.

■ Wiedergabe im LOUDNESS-Modus

Wenn Musik sehr leise wiedergegeben wird, kommen die Bass- und Höheneinstellungen nur unzureichend zur Geltung. In diesem Fall korrigiert die LOUDNESS-Funktion die Tiefen und Höhen, sodass ein natürlicher Klangeindruck entsteht.

- 1 Drücken Sie LOUDNESS, um den LOUDNESS-Modus einzuschalten.**
Die LOUDNESS-Anzeige leuchtet.



Aufnahme

In das Gerät eingehende Audiosignale können an ein externes Aufnahmegerät ausgegeben werden. Bei der Audioaufnahme von einem an dieses Gerät angeschlossenen Wiedergabegerät kann Audio aufgenommen werden, während das Wiedergabegerät an dieses Gerät angeschlossen bleibt.

- 1 Drücken Sie auf diesem Gerät auf ϕ , um es einzuschalten.**
- 2 Drücken Sie die Auswahltaste für die Eingangsquelle, und schalten Sie die Eingangsquelle ein, von der Sie aufnehmen möchten.**

Die Anzeige der ausgewählten Eingangsquelle leuchtet.

- 3 Die Aufnahme beginnt.**

- Informationen zur Bedienung finden Sie in der Bedienungsanleitung des Geräts, von dem Sie aufnehmen möchten.



■ Inhalt

Festlegen des Standby-Automatik-Modus	30
Einstellen der Empfangsfunktion für das Fernbedienungssignal	31
Einstellen von Fernbedienncodes	32



Festlegen des Standby-Automatik-Modus

Sie können das Gerät so einstellen, dass es in den Standby-Modus wechselt, wenn es 30 Minuten nicht bedient wird und kein Audioeingang erfolgt (Standby-Automatik-Modus).

Der Standby-Automatik-Modus ist standardmäßig aktiviert.

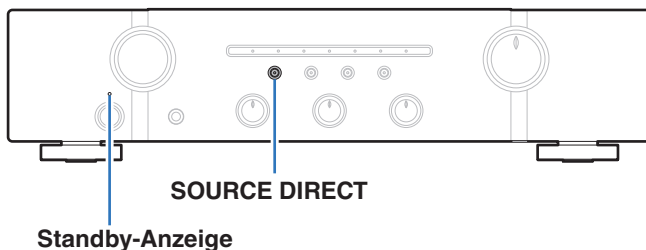

Ausschalten des Standby-Automatik-Modus

- 1 Halten Sie **SOURCE DIRECT** mindestens 5 Sekunden gedrückt, um den Standby-Automatik-Modus auszuschalten.

Die Netzanzeige blinkt einmal.

Einschalten des Standby-Automatik-Modus

- 1 Halten Sie **SOURCE DIRECT** mindestens 5 Sekunden gedrückt, um den Standby-Automatik-Modus einzuschalten.

Die Standby-Anzeige blinkt dreimal.



Sie können für diese Bedienung auch auf SOURCE DIRECT auf der Fernbedienung drücken.



Einstellen der Empfangsfunktion für das Fernbedienungssignal

Wenn Sie einen IR-Empfänger (separat erhältlich) am REMOTE CONTROL IN-Anschluss dieses Geräts anschließen, gehen Sie folgendermaßen vor, um die Empfangsfunktion für das Fernbedienungssignal dieses Geräts zu deaktivieren. Nach der Aktivierung dieser Funktion können Sie das Gerät nicht mehr mit der Fernbedienung steuern.

Diese Funktion ist standardmäßig aktiviert.

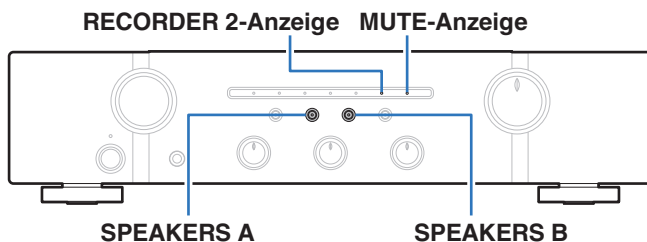

Deaktivieren der Empfangsfunktion für das Fernbedienungssignal der Fernbedienung

- 1 Drücken Sie für ca. 5 Sekunden auf **SPEAKERS B**, um die Empfangsfunktion für das Fernbedienungssignal zu deaktivieren.

Die MUTE-Anzeige blinkt dreimal.

Aktivieren der Empfangsfunktion für das Fernbedienungssignal der Fernbedienung

- 1 Drücken Sie für ca. 5 Sekunden auf **SPEAKERS B**, um die Empfangsfunktion für das Fernbedienungssignal zu aktivieren.

Die Eingangsanzeige "RECORDER2" blinkt dreimal.



Einstellen von Fernbediencodes

REMOTE
MODE CD

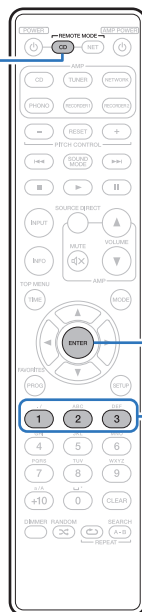

ENTER

1 - 3

Fernbediencodes zwischen diesem Gerät und der mitgelieferten Fernbedienung werden eingestellt. Sie können einen von drei Typen Fernbediencodes auswählen, und die Fernbedienung kann zur Steuerung des Geräts verwendet werden, wenn der gleiche Fernbediencode verwendet wird. Wenn drei dieser Geräte am gleichen Ort betrieben werden, können in den Standardeinstellungen alle drei Geräte gleichzeitig mit einer Fernbedienung bedient werden. Werden separate Fernbediencodes zwischen einem Gerät und der Fernbedienung eingestellt, kann die Fernbedienung nur zur Steuerung des Geräts mit dem gleichen Fernbediencode verwendet werden.

Überprüfen Sie nach der Einstellung des Fernbediencodes die Bedienung der einzelnen Geräte.

Die Standardeinstellung ist "AMP1".



Einstellen von Fernbedienodes für die Fernbedienung

■ So stellen Sie die Fernbedienodes auf AMP2 ein

- 1 Halten Sie REMOTE MODE CD und die Zahlentaste 2 mindestens 5 Sekunden gedrückt.

■ So stellen Sie die Fernbedienodes auf AMP3 ein

- 1 Halten Sie REMOTE MODE CD und die Zahlentaste 3 mindestens 5 Sekunden gedrückt.



Um die Standardeinstellung für den Fernbedienode wiederherzustellen, halten Sie REMOTE MODE CD und die Zahlentaste 1 mindestens 5 Sekunden gedrückt.

HINWEIS

Nach dem Entfernen der Batterien werden die Fernbedienodes auf die Standardeinstellungen zurückgesetzt. Stellen Sie die Fernbedienodes nach dem Wiedereinsetzen der Batterien erneut ein.

Einstellen von Fernbedienodes für dieses Gerät

- 1 Richten Sie die Fernbedienung, für die der Fernbedienode eingestellt wurde, auf das Gerät und drücken Sie auf REMOTE MODE CD und ENTER.

Die Eingangsanzeigen am Gerät blinken wie unten angegeben entsprechend dem eingestellten Fernbedienode.

Fernbedienodes	Eingangsanzeige
AMP 1	Die PHONO-Anzeige blinkt dreimal.
AMP 2	Die TUNER-Anzeige blinkt dreimal.
AMP 3	Die CD-Anzeige blinkt dreimal.



■ Inhalt

Tipps

Ich möchte den Klang selbst einstellen.	35
Ich möchte eine möglichst naturgetreue Klangwiedergabe.	35
Ich möchte Musik bei geringer Lautstärke in möglichst originalgetreuer Klangqualität wiedergeben.	35
Ich möchte einen Marantz-CD-Player oder Netzwerk-Audio-Player mit der Fernbedienung dieses Geräts bedienen.	35
Ich möchte mehrere Geräte an einem Ort verwenden.	35

Fehlersuche

Das Gerät lässt sich nicht einschalten oder schaltet sich ab	36
Es ist keine Bedienung über die Fernbedienung möglich.	37
Es ist kein Ton zu hören	38
Der Ton wird nicht wie gewünscht ausgegeben	38
Der Ton wird unterbrochen, und es treten Störgeräusche auf	39



Tipps

Ich möchte den Klang selbst einstellen.

- Verwenden Sie den BASS-, TREBLE- und BALANCE-Regler, um den Klang wie gewünscht einzustellen. (☞ [S. 26](#))

Ich möchte eine möglichst naturgetreue Klangwiedergabe.

- Schalten Sie den Source Direct-Modus ein. (☞ [S. 27](#))

Ich möchte Musik bei geringer Lautstärke in möglichst originalgetreuer Klangqualität wiedergeben.

- Schalten Sie den LOUDNESS-Modus ein. (☞ [S. 27](#))

Ich möchte einen Marantz-CD-Player oder Netzwerk-Audio-Player mit der Fernbedienung dieses Geräts bedienen.

- Schalten Sie den Fernbedienungsmodus um. (☞ [S. 12, 14](#))
- Beachten Sie auch die Bedienungsanleitungen des CD-Players und des Netzwerk-Audio-Players.

Ich möchte mehrere Geräte an einem Ort verwenden.

- Stellen Sie für jede Geräte-/Fernbedienungs-Kombination einen separaten Fernbedienecode ein. (☞ [S. 33](#))



Fehlersuche

1. Wurden die Anschlüsse richtig vorgenommen?
2. Wird das Gerät so verwendet wie in der Bedienungsanleitung beschrieben?
3. Funktionieren die anderen Komponenten ordnungsgemäß?

Sollte dieses Gerät nicht einwandfrei funktionieren, überprüfen Sie die entsprechenden Symptome in diesem Abschnitt.

Wenn keines der Symptome zutrifft, wenden Sie sich an Ihren Händler, da es sich um einen Fehler im Gerät handeln kann. Trennen Sie in diesem Fall das Gerät sofort vom Netz und kontaktieren Sie den Händler, bei dem Sie das Gerät gekauft haben.

■ Das Gerät lässt sich nicht einschalten oder schaltet sich ab

Symptom	Ursache/Lösung	Seite
Das Gerät ist nicht eingeschaltet.	<ul style="list-style-type: none"> • Prüfen Sie, ob der Netzstecker fest in der Steckdose sitzt. 	<u>23</u>
Das Gerät wird automatisch ausgeschaltet.	<ul style="list-style-type: none"> • Der Standby-Automatik-Modus ist aktiviert. Nach ca. 30 Minuten ohne Audioeingang und Bedienung am Gerät wechselt das Gerät automatisch in den Standby-Modus. Drücken Sie zum Deaktivieren des Standby-Automatik-Modus die SOURCE DIRECT-Taste mindestens 5 Sekunden. 	<u>30</u>
Das Gerät schaltet sich aus, und die Netzanzeige blinkt alle 0,25 Sekunden rot.	<ul style="list-style-type: none"> • Der Überlastschutz wurde aufgrund einer Überhitzung des Geräts aktiviert. Schalten Sie das Gerät aus, warten Sie ca. eine Stunde, bis sich das Gerät abgekühlt hat, und schalten Sie das Gerät wieder ein. 	<u>40</u>
	<ul style="list-style-type: none"> • Stellen Sie dieses Gerät an einem gut belüfteten Ort neu auf. 	—
	<ul style="list-style-type: none"> • Überprüfen Sie die Lautsprecheranschlüsse. Möglicherweise wurde der Überlastschutz aktiviert, weil Adern des Lautsprecherkabels miteinander in Kontakt gekommen sind, oder weil sich eine Ader vom Anschluss gelöst hat und in Kontakt mit der Rückseite des Geräts gekommen ist. Nehmen Sie nach dem Abziehen des Netzkabels Korrekturmaßnahmen vor, z. B. durch leichtes Zusammendrehen der Adern oder Behandlung des Anschlusses, und schließen Sie das Kabel dann wieder an. 	<u>17</u>
	<ul style="list-style-type: none"> • Drehen Sie die Lautstärke herunter, und schalten Sie das Gerät wieder ein. 	<u>25</u>
	<ul style="list-style-type: none"> • Die Verstärkerstufe des Geräts ist ausgefallen. Ziehen Sie das Netzkabel ab, und wenden Sie sich an unseren Kundendienst. 	—



■ Es ist keine Bedienung über die Fernbedienung möglich.

Symptom	Ursache/Lösung	Seite
Es ist keine Bedienung über die Fernbedienung möglich.	• Die Batterien sind leer. Ersetzen Sie die Batterien durch neue.	<u>5</u>
	• Verwenden Sie die Fernbedienung in einer Entfernung von 7 m von diesem Gerät und in einem Winkel von 30°.	<u>5</u>
	• Entfernen Sie alle Hindernisse zwischen diesem Gerät und der Fernbedienung.	—
	• Legen Sie die Batterien richtig und entsprechend der Markierungen ⊕ und ⊖ ein.	<u>5</u>
	• Der Fernbedienungssensor des Geräts ist starkem Licht ausgesetzt (direktes Sonnenlicht, Neonlicht usw.). Stellen Sie das Gerät an einem Ort auf, an dem der Fernbedienungssensor nicht starkem Licht ausgesetzt ist.	—
	• Bei Verwendung eines 3D-Videogeräts funktioniert die Fernbedienung dieses Geräts möglicherweise aufgrund der Infrarotkommunikation zwischen Geräten nicht (z. B. Fernseher und 3D-Brillen). Korrigieren Sie in diesem Fall die Ausrichtung und den Abstand der Geräte zur 3D-Kommunikation, damit diese nicht den Betrieb der Fernbedienung dieses Geräts beeinträchtigen.	—
	• Aktivieren Sie die Empfangsfunktion für das Fernbedienungssignal.	<u>31</u>
	• Der Fernbediencode zwischen diesem Gerät und der Fernbedienung ist unterschiedlich. Legen Sie für dieses Gerät und die Fernbedienung den gleichen Fernbediencode fest.	<u>33</u>



■ Es ist kein Ton zu hören

Symptom	Ursache/Lösung	Seite
Aus den Lautsprechern wird kein Ton ausgegeben.	• Kontrollieren Sie sämtliche Geräteanschlüsse.	<u>16</u>
	• Stecken Sie Anschlusskabel vollständig ein.	—
	• Überprüfen Sie, dass Eingangsanschlüsse und Ausgangsanschlüsse nicht vertauscht sind.	—
	• Überprüfen Sie Kabel auf Beschädigungen.	—
	• Überprüfen Sie, dass Lautsprecherkabel ordnungsgemäß angeschlossen sind. Überprüfen Sie, ob sich die Kabeladern in Kontakt mit den Metallteilen der Lautsprecheranschlüsse befinden.	<u>17</u>
	• Sorgen Sie für sichere Befestigung der Lautsprecheranschlüsse. Überprüfen Sie, ob Lautsprecheranschlüsse lose sind.	<u>17</u>
	• Überprüfen Sie, ob die richtige Eingangsquelle ausgewählt ist.	<u>26</u>
	• Regulieren Sie die Hauptlautstärke.	<u>26</u>
	• Heben Sie die Stummschaltung auf.	<u>26</u>
• Überprüfen Sie die Einstellung der SPEAKERS A/B-Taste.	<u>26</u>	

■ Der Ton wird nicht wie gewünscht ausgegeben

Symptom	Ursache/Lösung	Seite
Aus einem bestimmten Lautsprecher wird kein Ton ausgegeben.	• Überprüfen Sie, dass Lautsprecherkabel ordnungsgemäß angeschlossen sind.	<u>17</u>
	• Stellen Sie den BALANCE-Regelungsknopf ein.	<u>26</u>
Bei Stereoton sind die Positionen links/rechts vertauscht.	• Überprüfen Sie, ob der linke und rechte Lautsprecher am richtigen Lautsprecheranschluss angeschlossen ist.	<u>17</u>



■ Der Ton wird unterbrochen, und es treten Störgeräusche auf

Symptom	Ursache/Lösung	Seite
Der Ton ist bei der Wiedergabe von Platten verzerrt.	• Den richtigen Nadeldruck einstellen.	—
	• Die Spitze der Nadel überprüfen.	—
	• Den Tonabnehmer austauschen.	—
Beim Abspielen von Schallplatten kommt ein Brummgeräusch aus den Lautsprechern.	• Überprüfen Sie den Anschluss des Schallplattenspielers.	<u>20</u>
	• Wenn sich in der Nähe des Schallplattenspielers ein Fernseher oder ein AV-Gerät befindet, können dies den Wiedergabeklang beeinträchtigen. Platzieren Sie den Schallplattenspieler in möglichst großem Abstand zu einem Fernseher oder AV-Gerät.	—
Beim Abspielen von Schallplatten kommt ein Brummgeräusch aus den Lautsprechern, wenn die Lautstärke groß ist. (Heulen)	• Stellen Sie den Schallplattenspieler und die Lautsprecher mit möglichst großem Abstand voneinander auf.	<u>20</u>
	• Die Schwingungen von den Lautsprechern werden über den Boden zum Plattenspieler übertragen. Verwenden Sie Unterlagen usw., um die Schwingungen der Lautsprecher zu absorbieren.	—



Erklärung der Fachausdrücke

Lautsprecher-Impedanz

In Ω (Ohm) angegebener Widerstandswert.

Umso kleiner dieser Wert ist, desto größer ist die Leistung.

Source Direct

Da die Eingangssignale unter Umgehung der Klangsteuerung (BASS/TREBLE/BALANCE) ausgegeben werden, ist ein Klang mit höherer Wiedergabetreue möglich.

Überlastschutz

Diese Funktion verhindert Schäden an den Bauteilen innerhalb des Netzteils bei Auftreten einer Störgröße wie einer Überlastung, Überspannung oder Überhitzung.

Wenn in diesem Gerät eine Fehlfunktion auftritt, blinkt die Netzanzeige rot, und das Gerät wechselt in den Standby-Modus.



Technische Daten

• RMS-Leistungsausgabe (40 Hz – 20 kHz, gleichzeitige Ansteuerung beider Kanäle):	40 W x 2 (8 Ω/Ohm Last) 55 W x 2 (4 Ω/Ohm Last)
• Gesamtklirrfaktor (40 Hz – 20 kHz, gleichzeitige Ansteuerung beider Kanäle, 8 Ω/Ohm Last):	0,01 %
• Ausgangsbandbreite (8 Ω/Ohm Last, 0,06 %):	10 Hz – 30 kHz
• Frequenzgang (CD, 1 W, 8 Ω/Ohm Last):	10 Hz – 50 kHz +0 dB, –1 dB
• Dämpfungsfaktor (8 Ω/Ohm Last, 40 Hz – 20 kHz):	100
• Eingangsempfindlichkeit/Eingangsimpedanz PHONO (MM):	2,2 mV/47 kΩ/kOhm
CD, TUNER, NETWORK, RECORDER:	200 mV/20 kΩ/kOhm
• Maximal zulässiger Eingangspegel PHONO (1 kHz) MM:	110 mV
• RIAA-Abweichung (40 Hz – 20 kHz):	±0,5 dB
• Signal-Rauschabstand (IHF-A, 8 Ω/Ohm Last) PHONO (MM):	83 dB (5 mV Eingang, 1 W Ausgang)
CD, TUNER, NETWORK, RECORDER:	103 dB (2 V Eingang, Nennausgang)
• Klangregelung Bässe (100 Hz):	±10 dB
Höhen (10 kHz):	±10 dB
• Spannungsversorgung:	230 V Wechselstrom, 50/60 Hz
• Leistungsaufnahme (EN60065):	110 W
• Leistungsaufnahme im Standby-Modus:	0,3 W

Änderung der technischen Angaben und des Designs zum Zwecke der Verbesserung ohne Ankündigung vorbehalten.



■ Abmessungen (Einheit: mm)

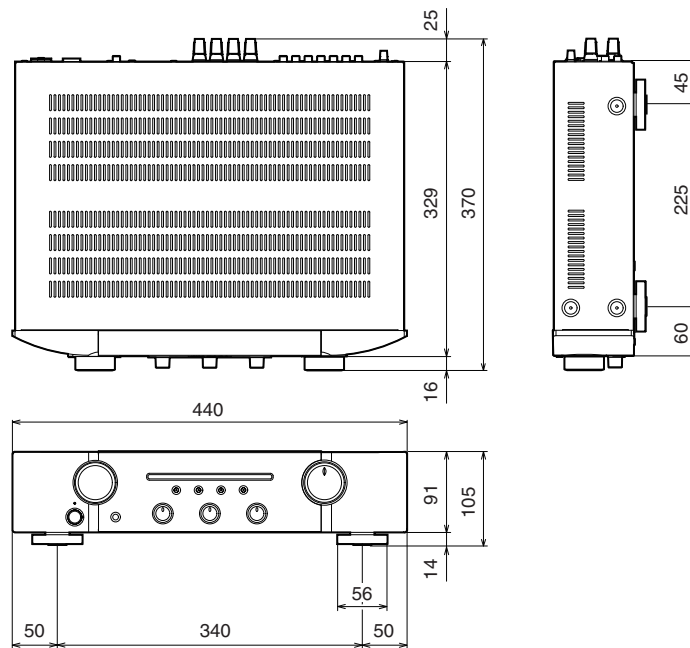

■ Gewicht: 6,7 kg

Index

A	
Anschließen der Lautsprecher	17
Anschließen des Netzkabels	23
Anschließen eines Aufnahmegeräts	21
Anschließen eines Wiedergabegeräts	20
Auswählen der Eingangsquelle	26
B	
BALANCE	26
BASS	26
E	
Einlegen der Batterien	5
Einstellen des Tons	26
Einstellung der Lautstärke	26
Einstellungen der Fernbedienncodes	33
F	
Fehlersuche	36
Fernbedienung	11
Fernbedienungsanschluss	22
K	
Kabel	16

L	
Lautsprecheranschluss (Bi-Wiring)	19
Lautsprecher-Impedanz	40
LOUDNESS-Modus	27

S	
Source Direct	27, 40
Standby-Automatik-Modus	30

T	
Tipps	35
TREBLE	26

V	
Vorübergehendes Ausschalten des Tons (Stummschaltung)	26

Ü	
Überlastschutz	40



www.marantz.com

You can find your nearest authorized distributor or dealer on our website.

marantz[®] is a registered trademark.

D&M Holdings Inc.
3520 10332 00AM