

marantz®

Stereo-Vollverstärker

PM8005

Sie können mehrere Seiten einer PDF auf einem einzelnen Blatt Papier drucken.

[Vorderseite](#)[Rückseite](#)[Fernbedienung](#)[Index](#)

Bedienungsanleitung



Inhalt

Zubehör	4
Einlegen der Batterien	5
Reichweite der Fernbedienung	5
Merkmale	6
Hervorragende Klangqualität	6
Leistungsfähigkeit	7
Einfache Bedienung	7

Bezeichnung und Funktionen der Teile

Vorderseite	8
Rückseite	10
Fernbedienung	12
Bedienung des Verstärkers	12
Bedienung des CD-Players	13
Bedienung des Netzwerk-Audioplayer	14

Anschlüsse

Lautsprecheranschluss	16
Anschluss der Lautsprecherkabel	16
Lautsprecher A/B-Anschluss	17
Bi-Wiring-Anschluss	18

Anschließen eines Wiedergabegeräts	19
Anschließen eines Aufnahmegeräts	20
Anschließen von Verstärkern	21
Anschließen von Geräten mit Fernbedienungsanschlüssen	22
Bedienung dieses Geräts mit der Fernbedienung ohne Sichtkontakt	22
Remote-Anschluss von Marantz-Geräten	22
Anschluss des Netzkabels	23

Wiedergabe

Einschalten des Geräts	25
Auswählen der Lautsprecher für die Audioausgabe	26
Auswählen der Eingangsquelle	26
Einstellen der Lautstärke	26
Vorübergehendes Ausschalten des Tons	26
Einstellen des Klangs	26
Abspielen von CDs	27
Aufnahme	28



Einstellungen

Festlegen des Standby-Automatik-Modus	<u>30</u>
Ausschalten des Standby-Automatik-Modus.....	<u>30</u>
Einschalten des Standby-Automatik-Modus.....	<u>30</u>
Einstellen des Direct-Modus des Leistungsverstärkers	<u>31</u>
Einschalten des Direct-Modus des Leistungsverstärkers	<u>31</u>
Ausschalten des Direct-Modus des Leistungsverstärkers	<u>31</u>

Tipps

Inhalt	<u>32</u>
Tipps.....	<u>33</u>
Fehlersuche.....	<u>34</u>

Anhang

Erklärung der Fachausdrücke.....	<u>39</u>
Informationen zu Marken	<u>39</u>
Technische Daten	<u>40</u>
Index	<u>42</u>



Vielen Dank für den Kauf dieses Marantz-Produkts. Lesen Sie diese Bedienungsanleitung vor der Inbetriebnahme des Geräts sorgfältig durch, damit Sie das Gerät richtig bedienen können.

Bewahren Sie diese Bedienungsanleitung nach der Lektüre zum späteren Nachschlagen auf.

Zubehör

Überprüfen Sie, ob folgendes Zubehör im Lieferumfang des Produkts enthalten ist.

① Erste Schritte

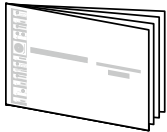

② CD-ROM (Bedienungsanleitung)

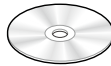

③ Sicherheitshinweise

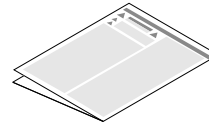

④ Netzkabel

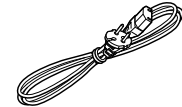

⑤ Fernbedienung (RC002PMSA)

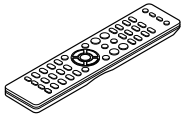

⑥ Batterien R03/AAA



Einlegen der Batterien

- ① Öffnen Sie die Abdeckung in Richtung des Pfeils, und nehmen Sie sie ab.

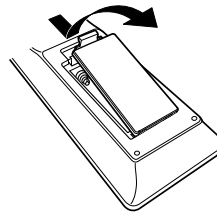

- ② Legen Sie die beiden Batterien ordnungsgemäß entsprechend den Markierungen \oplus und \ominus in das Batteriefach ein.

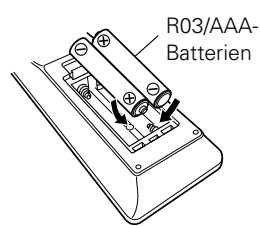

- ③ Setzen Sie die Abdeckung wieder ein.

HINWEIS

- Beachten Sie beim Einsetzen der Batterien die richtige Polung, die mit den Symbolen \oplus und \ominus im Batteriefach angegeben ist.
- Beachten Sie folgende Hinweise, um Schäden oder ein Auslaufen der Batterien zu vermeiden:
 - Verwenden Sie neue und alte Batterien nicht zusammen.
 - Verwenden Sie nicht zwei unterschiedliche Batteriearten.
- Nehmen Sie die Batterien aus der Fernbedienung, wenn diese längere Zeit nicht benutzt wird.
- Wenn eine Batterie ausläuft, wischen Sie die Flüssigkeit im Batteriefach sorgfältig auf, und legen Sie neue Batterien ein.

Reichweite der Fernbedienung

Richten Sie die Fernbedienung bei der Bedienung auf den Fernbedienungssensor.

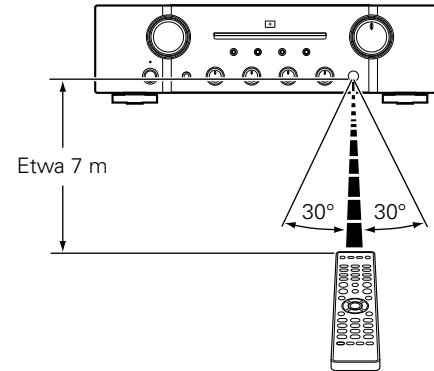

Merkmale

Hervorragende Klangqualität

• **Vollständig diskreter Stromrückkopplungsverstärker**

Sowohl im Vorverstärker als auch im Leistungsverstärker werden die von Marantz unter Verwendung diskreter Komponenten entwickelten Stromrückkopplungsschaltkreise verwendet. Bei diesem Gerät handelt es sich um einen Hochgeschwindigkeitsverstärker, der die neueste für hochwertige Verstärker entwickelte Technologie verwendet.

• **HDAM®SA3-Modul**

Dieses Gerät verfügt über ein für High-End-Modelle entwickeltes HDAM®SA3-Modul. Das HDAM®SA3-Modul ist in zahlreiche Komponenten integriert, beispielsweise den Equalizer für Plattenspieler mit Stromrückkopplung.

• **Verbesserte Fähigkeit für kurzzeitige Stromversorgung**

Es ist allgemein bekannt, dass die Klangqualität nicht die gleiche sein muss, wenn Verstärker die gleichen technischen Daten besitzen. Marantz geht davon aus, dass dies an dem für das Ansprechen der Lautsprecher verwendeten Strom liegt. Der Leistungsverstärker dieses Geräts kann für ein kraftvolles Ansprechen der Lautsprecher vorübergehend Strom von über 45 A bereitstellen.

• **Kurze Stromleitungen**

Für eine kraftvolle kurzzeitige Stromversorgung werden der Stromkreislauf und die Ausgangsstufe des Leistungsendverstärkers durch eine kurze Stromleitung zusammengeschlossen.

Dieses Layout ermöglicht die Verbindung der Leitungen für hohe Ströme über kürzeste Wege und die gleichzeitige symmetrische Anordnung der linken und rechten Kanäle.

• **Direkter CD-Pufferverstärker**

Ausschließlich für CD steht ein Eingangspufferverstärker in der Nähe der CD- Eingangsbuchsen zur Verfügung. Dabei handelt es sich um einen Hochgeschwindigkeits-Pufferverstärker mit diskreten Komponenten, der Interferenzen zwischen den rechten und linken Kanälen verhindert und die Signale mit großer Klangtreue an der Vorverstärker senden kann.

• **Vollständig diskreter Stromrückkopplungs-Equalizer für Plattenspieler**

Als Equalizer für Plattenspieler mit MM-Tonabnehmer wird ein Equalizer mit konstanter Stromrückkopplung verwendet, der auch in hochwertigen Modellen eingebaut ist.



• Doppeltgeschirmter Ringtransformator

Das Gerät ist mit einem Ringtransformator ausgestattet, der für Transformatoren übliche Vibrationen und Streufluss minimiert. Vor allem zur Verringerung von Streufluss, der sich auf die Klangqualität auswirkt, wurde die Peripherie mithilfe eines Kernrings und eines Kurzrings doppelt geschirmt.

• Blockkondensator für hohe Kapazität

Das Gerät ist mit einem neu entwickelten Kondensator mit hoher Kapazität von 18.000 μF ausgestattet, durch den das Konzept von High-End-Geräten in den Stromkreis des Leistungsverstärkers integriert wird.

• Lautsprecheranschlüsse für zwei Lautsprecherpaare

Außer zwei Lautsprecherpaaren (Lautsprecher A und Lautsprecher B) können Sie Bi-Wiring-Lautsprecher mit separaten Anschlüssen für die Höhen und Tiefen anschließen (🔗 [Seite 18](#)). Das Gerät ist mit Schraubanschlüssen ausgestattet, an die sich auch dicke Audiokabel anschließen lassen.

Leistungsfähigkeit

• Dreifache Klangregelung

Dieses Gerät ist mit einer Klangregelung ausgestattet, die die Regelung sowohl der mittleren Bereiche als auch der tiefen und hohen Bereiche ermöglicht (🔗 [Seite 26](#)).

• Direct-Modus des Leistungsverstärkers

In diesem Modus fungiert dieses Gerät als Leistungsverstärker. Dieser Modus ist für Heimkinosysteme zweckmäßig.

Einfache Bedienung

• Fernbedienung kompatibel mit CD-Playern und Netzwerk-Audio-Playern

Die mit diesem Gerät gelieferte Fernbedienung ermöglicht außer der Steuerung dieses Geräts die Steuerung von CD-Playern und Netzwerk-Audio-Playern von Marantz (🔗 [Seite 13](#)).



Bezeichnung und Funktionen der Teile

Vorderseite

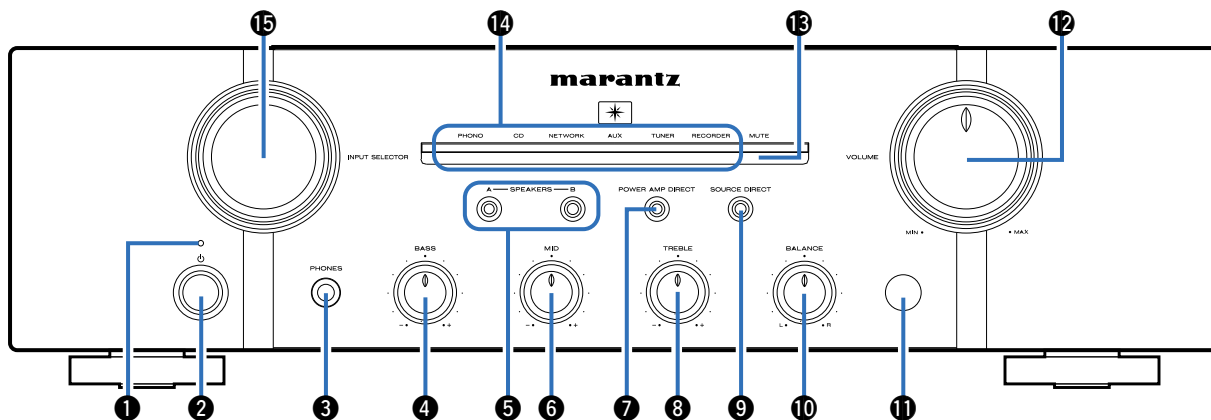

1 Netzanzeige

Leuchtet entsprechend dem Einschaltstatus folgendermaßen:

- Einschaltet: Aus
- Standby: Rot
- Ausgeschaltet: Aus
- Wenn der Überlastschutz aktiv ist: Rot (blinkend)

2 Netzschalter (ON/OFF)

Schaltet das Gerät ein/aus (☞ Seite 25).

3 Kopfhörerbuchse (PHONES)

Ermöglicht den Anschluss von Kopfhörern.

Bei Verwendung von Kopfhörern werden die Lautsprecher ausgeschaltet (☞ Seite 26).

HINWEIS

- Zur Vermeidung von Gehörschäden sollte die Lautstärke nicht übermäßig hoch eingestellt werden.



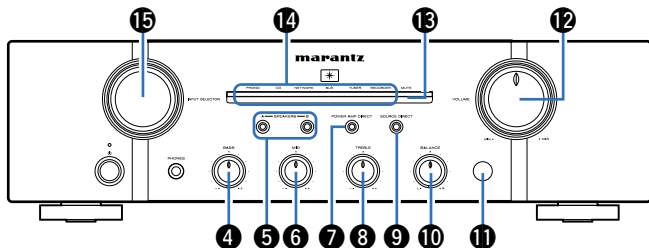

4 BASS-Regelungsknopf

Ermöglicht die Einstellung des Bassklangs (☞ Seite 26).

5 Tasten/Anzeigen zum Umschalten der Lautsprecher (SPEAKERS A/B)

Ermöglichen die Auswahl der Lautsprecher für die Audioausgabe (☞ Seite 26).

6 MID-Regler

Ermöglicht die Einstellung der Mitteltöne (☞ Seite 26).

7 Taste/Anzeige für den Direct-Modus des Leistungsverstärkers (POWER AMP DIRECT)

Schaltet den Direct-Modus des Leistungsverstärkers ein/aus (☞ Seite 31).

8 TREBLE-Regler

Ermöglicht die Einstellung der Höhen (☞ Seite 26).

9 SOURCE DIRECT-Taste/Anzeige

Schaltet den SOURCE DIRECT-Modus ein/aus (☞ Seite 27, 30).

10 BALANCE-Regler

Ermöglicht die Regelung der über den linken oder rechten Lautsprecher ausgegebenen Lautstärke (☞ Seite 26).

11 Fernbedienungssensor

Empfängt Signale von der Fernbedienung (☞ Seite 5).

12 VOLUME-Regler

Ermöglicht die Einstellung des Lautstärkepegels (☞ Seite 26).

13 MUTE-Anzeige

Leuchtet, wenn der Klang stummgeschaltet ist (☞ Seite 26).

14 Eingangsanzeige (☞ Seite 26)

15 Auswahlknopf für die Eingangsquelle (INPUT SELECTOR)

Ermöglicht die Auswahl der Eingangsquelle (☞ Seite 26).

HINWEIS

- 4, 6, 8 und 10 können eingestellt werden, wenn 9 ausgeschaltet ist (SOURCE DIRECT-Modus ist aus).



Rückseite

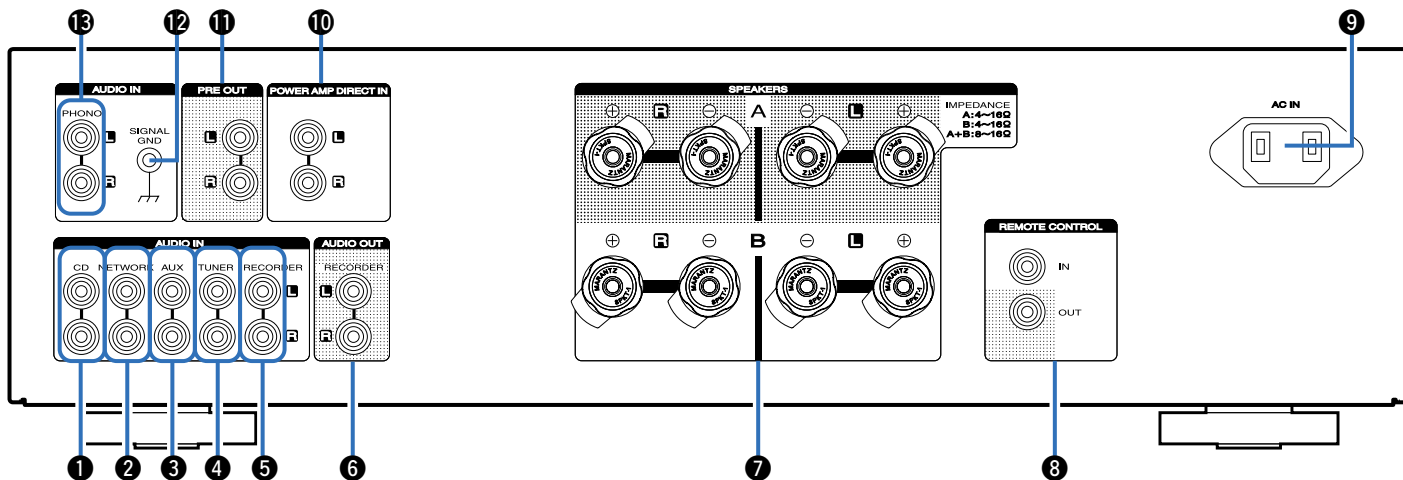

1 CD-Eingangsanschlüsse

Ermöglichen den Anschluss eines CD-Players ([Seite 19](#)).

2 Eingangsanschlüsse für einen Netzwerk-Audio-Player (NETWORK)

Ermöglichen den Anschluss eines Netzwerk-Audio-Players ([Seite 19](#)).

3 AUX-Eingangsanschlüsse

Ermöglichen den Anschluss eines tragbaren Players ([Seite 19](#)).

4 Tuner-Eingangsanschlüsse (TUNER)

Ermöglichen den Anschluss eines Tuners ([Seite 19](#)).

5 Recorder-Eingangsanschlüsse (RECORDER)

Ermöglichen den Anschluss des Ausgangsanschlusses eines Recorders ([Seite 20](#)).

6 Recorder-Ausgangsanschlüsse (RECORDER)

Ermöglichen den Anschluss des Eingangsanschlusses eines Recorders ([Seite 20](#)).

7 Lautsprecher-Systemanschlüsse (SPEAKERS)

Ermöglichen den Anschluss von Lautsprechern ([Seite 16](#)).



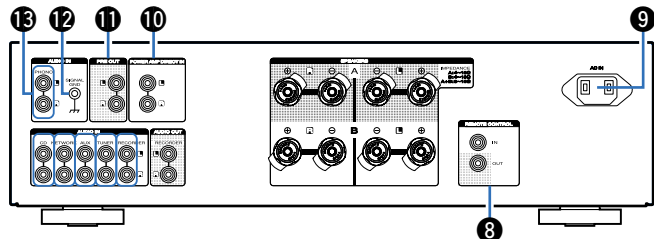

8 Eingangs-/Ausgangsanschlüsse für die Fernbedienung (REMOTE CONTROL)

Ermöglichen den Anschluss eines mit der Fernbedienungsfunktion kompatiblen Marantz-Audiogeräts (☞ Seite 22).

9 Wechselstromeingang (AC IN)

Schließen Sie hier das Netzkabel an (☞ Seite 23).

10 Leistungsverstärker Direkt-Anschlüsse (POWER AMP DIRECT IN)

Ermöglichen den Anschluss eines Vorverstärkers, wenn dieses Gerät als Leistungsverstärker verwendet wird (☞ Seite 21).

11 PRE OUT-Anschlüsse

Hier können Sie einen Leistungsverstärker oder einen Subwoofer anschließen (☞ Seite 21).



- Beachten Sie beim Anschließen eines Subwoofers auch dessen Bedienungsanleitung.

12 SIGNAL GND-Buchsen

Ermöglichen den Anschluss eines Schallplattenspielers (☞ Seite 19).

13 Eingangsanschlüsse für Schallplattenspieler (PHONO)

Ermöglichen den Anschluss eines Schallplattenspielers (☞ Seite 19).



Fernbedienung

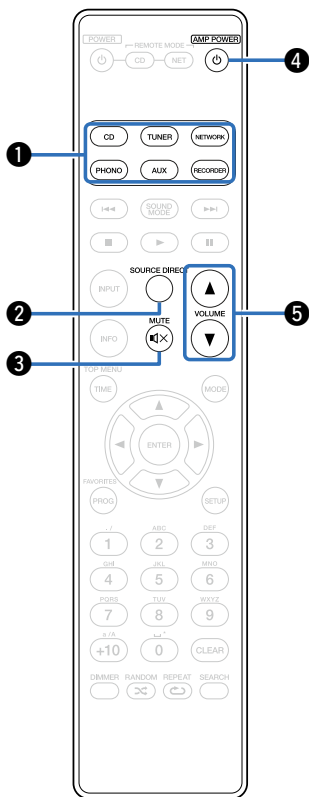

Bedienung des Verstärkers

- 1 Auswahlstasten für die Eingangsquelle**
 Auswählen der Eingangsquelle (☞ Seite 26).
- 2 SOURCE DIRECT-Taste**
 Schaltet den SOURCE DIRECT-Modus ein/aus (☞ Seite 27).
- 3 MUTE-Taste (M)**
 Stellt die Audioausgabe stumm (☞ Seite 26).
- 4 AMP POWER-Taste (P)**
 Schaltet das Gerät ein/aus (Standby) (☞ Seite 25).
- 5 VOLUME-Tasten (▲▼)**
 Ermöglichen die Einstellung des Lautstärkepegels (☞ Seite 26).



- Drücken Sie auf REMOTE MODE CD, um die Fernbedienung für die Bedienung des CD-Players umzuschalten (☞ Seite 13).
- Drücken Sie auf REMOTE MODE NET, um die Fernbedienung für die Bedienung des Netzwerk-Audio-Players umzuschalten (☞ Seite 14).



Bedienung des CD-Players

Für die Bedienung von Marantz-CD-Playern drücken Sie auf REMOTE MODE CD, um die Fernbedienung in den CD-Betriebsmodus umzuschalten.

- Die REMOTE MODE CD-Taste leuchtet etwa zwei Sekunden lang.

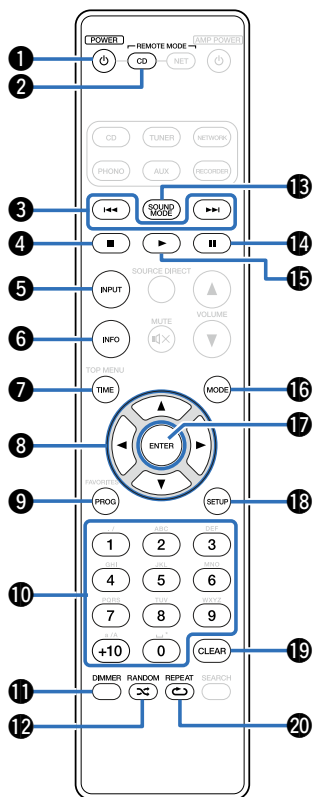

- | | |
|---|--|
| ① POWER-Taste (P) | ⑪ DIMMER-Taste |
| ② Auswahltaste für Fernbedienmodus (REMOTE MODE CD) | ⑫ RANDOM-Taste (∞) |
| ③ Tasten für Rückwärts-/Vorwärtsspringen (◀◀, ▶▶) | ⑬ SOUND MODE-Taste |
| ④ Stoptaste (■) | ⑭ Pause-Taste () |
| ⑤ Auswahltaste für die Eingangsquelle (INPUT) | ⑮ Play-Taste (▶) |
| ⑥ Informationstaste (INFO) | ⑯ Umschalttaste für den Wiedergabemodus (MODE) |
| ⑦ TIME-Taste | ⑰ ENTER-Taste |
| ⑧ Pfeiltasten (△▽◀▷) | ⑱ SETUP-Taste |
| ⑨ Programmtaste (PROG) | ⑲ CLEAR-Taste |
| ⑩ Zahlentasten (0 – 9, +10) | ⑳ REPEAT-Taste (↺) |



- Der Verstärker kann selbst dann mit den Verstärkerbedienungstasten bedient werden, wenn für den Fernbedienungsmodus CD eingestellt ist. Lesen Sie bei der Verwendung dieser Fernbedienung auch die Bedienungsanleitungen der anderen Geräte.



Bedienung des Netzwerk-Audioplayers

Für die Bedienung von Marantz-Netzwerk-Audio-Playern drücken Sie auf REMOTE MODE NET, um die Fernbedienung in den NETWORK-Betriebsmodus umzuschalten.

- Die REMOTE MODE NET-Taste leuchtet etwa zwei Sekunden lang.

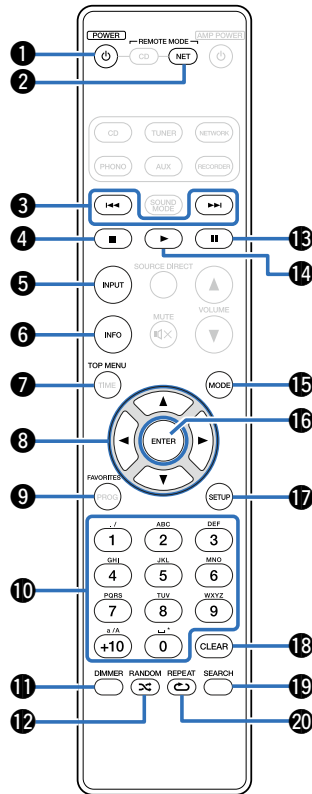

- ❶ **POWER-Taste (⏻)**
- ❷ **Auswahlstaste für Fernbedienmodus (REMOTE MODE NET)**
- ❸ **Tasten für Rückwärts-/Vorwärtsspringen (◀◀, ▶▶)**
- ❹ **Stopptaste (■)**
- ❺ **Auswahlstaste für die Eingangsquelle (INPUT)**
- ❻ **Informationstaste (INFO)**
- ❼ **TOP MENU-Taste**
- ❽ **Pfeiltasten (↑, ↓, ←, →)**
- ❾ **FAVORITES-Taste**
- ❿ **Zahlentasten (0 – 9, +10)**
- ⓫ **DIMMER-Taste**
- ⓬ **RANDOM-Taste (∞)**
- ⓭ **Pausetaste (⏸)**
- ⓮ **Wiedergabetaste (▶)**
- ⓯ **Umschalttaste für den Wiedergabemodus (MODE)**
- ⓰ **ENTER-Taste**
- ⓱ **SETUP-Taste**
- ⓲ **CLEAR-Taste**
- ⓳ **SEARCH-Taste**
- ⓴ **REPEAT-Taste (↺)**



- Der Verstärker kann selbst dann mit den Verstärkerbedienungstasten bedient werden, wenn für den Fernbedienungsmodus NET eingestellt ist. Lesen Sie bei der Verwendung dieser Fernbedienung auch die Bedienungsanleitungen der anderen Geräte.



Anschlüsse

Lautsprecheranschluss (☞ Seite 16)

Anschließen eines Wiedergabegeräts (☞ Seite 19)

Anschließen eines Aufnahmeegeräts (☞ Seite 20)

Anschließen von Verstärkern (☞ Seite 21)

Anschließen von Geräten mit Fernbedienungsanschlüssen
(☞ Seite 22)

Anschluss des Netzkabels (☞ Seite 23)

HINWEIS

- Stecken Sie das Netzkabel erst dann an, wenn alle Geräte angeschlossen wurden.
- Bündeln Sie Netzkabel und Anschlusskabel nicht zusammen. Dadurch kann es zu Brumm- oder anderen Störgeräuschen kommen.

■ Anschlusskabel

Legen Sie sich die für die anzuschließenden Geräte erforderlichen Kabel bereit.

Lautsprecherkabel
(separat erhältlich)



Audiokabel
(separat erhältlich)



Fernbedienungskabel
(separat erhältlich)



Lautsprecheranschluss

HINWEIS

- Trennen Sie die Stromversorgung des Geräts, bevor Sie die Lautsprecher anschließen.
- Schließen Sie die Lautsprecherkabel so an, dass sie an den Anschlussbuchsen nicht überstehen. Die Schutzschaltung kann u. U. aktiviert werden, wenn die Adern die Schalttafel berühren oder wenn die Plus- und Minuspole einander berühren (☞ Seite 39 "Überlastschutz").
- Berühren Sie die Anschlussbuchsen der Lautsprecher nicht, wenn das Gerät an das Stromnetz angeschlossen ist.
- Verwenden Sie Lautsprecher mit einer Impedanz innerhalb des unten dargestellten Bereiches entsprechend ihren Verwendungsbedingungen.

Verwendete Lautsprecher	Impedanz
SPEAKERS A (Standardanschluss)	4–16 Ω /Ohm
SPEAKERS B	4–16 Ω /Ohm
SPEAKERS A und SPEAKERS B	8–16 Ω /Ohm
SPEAKERS A und SPEAKERS B (für Bi-Wiring-Anschlüsse)	4–16 Ω /Ohm

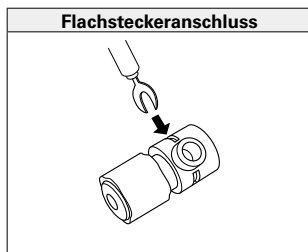

Anschluss der Lautsprecherkabel

Achten Sie beim Anschließen der Lautsprecher darauf, dass die Kennzeichnung von linkem (L) und rechtem (R) Kanal sowie die Ausrichtung + (rot) und – (weiß) übereinstimmen.

1 Isolieren Sie ca. 10 mm des Lautsprecherkabelendes ab, verdrehen Sie das Ende der Ader fest oder versehen Sie es mit einem Kabelschuh.



2 Drehen Sie den Lautsprecheranschluss gegen den Uhrzeigersinn, um ihn zu lösen.

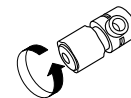

3 Führen Sie die Ader des Lautsprecherkabels in die Anschlussklemme ein.

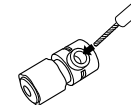

4 Drehen Sie den Lautsprecheranschluss im Uhrzeigersinn, um ihn festzuziehen.

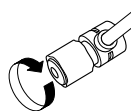

Lautsprecher A/B-Anschluss

- Von den Anschlussbuchsen SPEAKERS A und B wird dasselbe Signal ausgegeben.
- Wenn nur ein Paar Lautsprecher angeschlossen wird, sollten entweder die Anschlüsse SPEAKERS A oder die Anschlüsse SPEAKERS B genutzt werden.

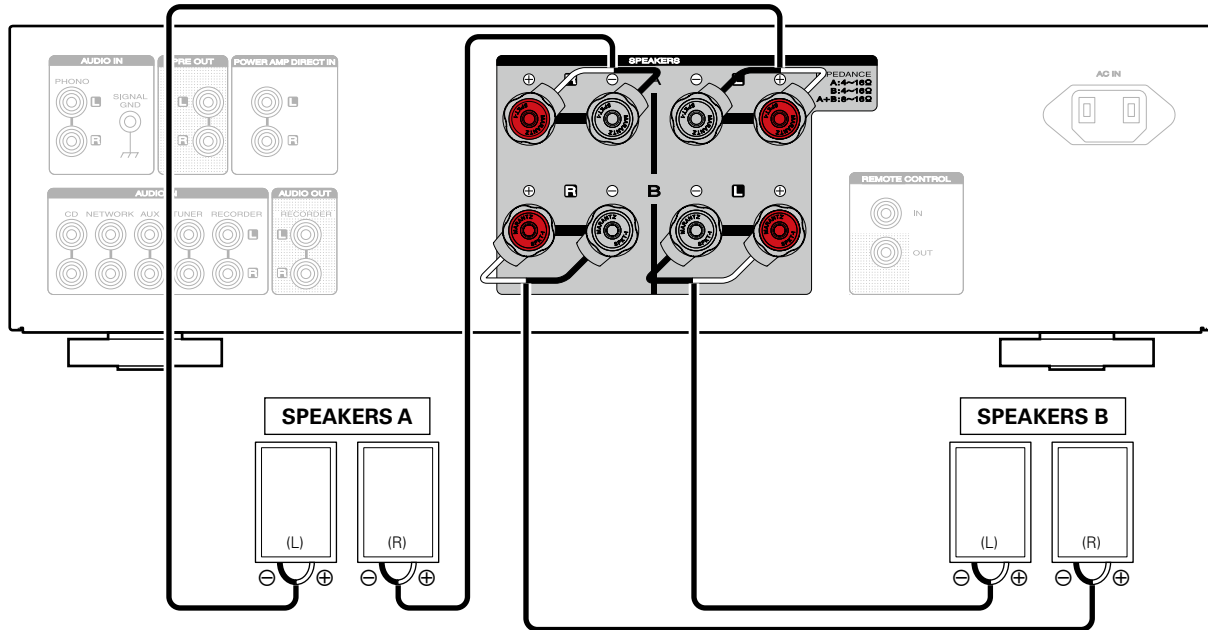

Bi-Wiring-Anschluss

- Bei der Verwendung von Bi-Wiring (Doppelverdrahtung) mit entsprechenden Lautsprechern schließen Sie die Mittel- und Hochbereich-Anschlüsse an SPEAKERS A (oder SPEAKERS B) an und die Anschlüsse des Bassbereichs an SPEAKERS B (oder SPEAKERS A).
- Bei dieser Anschlussweise werden Signalinterferenzen zwischen den Hochtönen und Tieftönern verringert, wodurch die Wiedergabequalität verbessert wird.

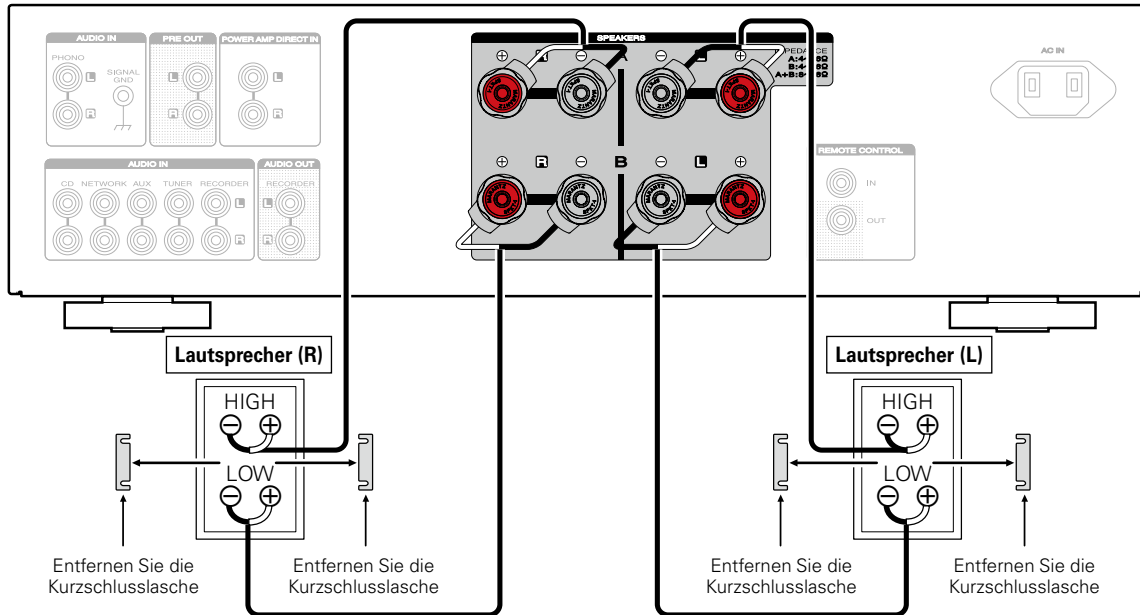

Anschließen eines Wiedergabegeräts

Sie können an dieses Gerät Blu-ray Disc-Player, Schallplattenspieler, CD-Player, Netzwerk-Audioplayer und Tuner anschließen.

Dieses Gerät ist kompatibel mit Schallplattenspielern, die mit einem MM-Tonabnehmer (Moving Magnet) ausgestattet sind. Wenn Sie einen Schallplattenspieler mit einem MC-Tonabnehmer (Low Output Moving Coil) anschließen, verwenden Sie einen handelsüblichen MC-Vorverstärker oder einen Aufwärtstransformator.

Wenn Sie die Eingangsquelle des Geräts auf "PHONO" stellen und die Lautstärke erhöhen, ohne einen Plattenspieler anzuschließen, kann ein dröhnendes Geräusch aus den Lautsprechern auftreten.

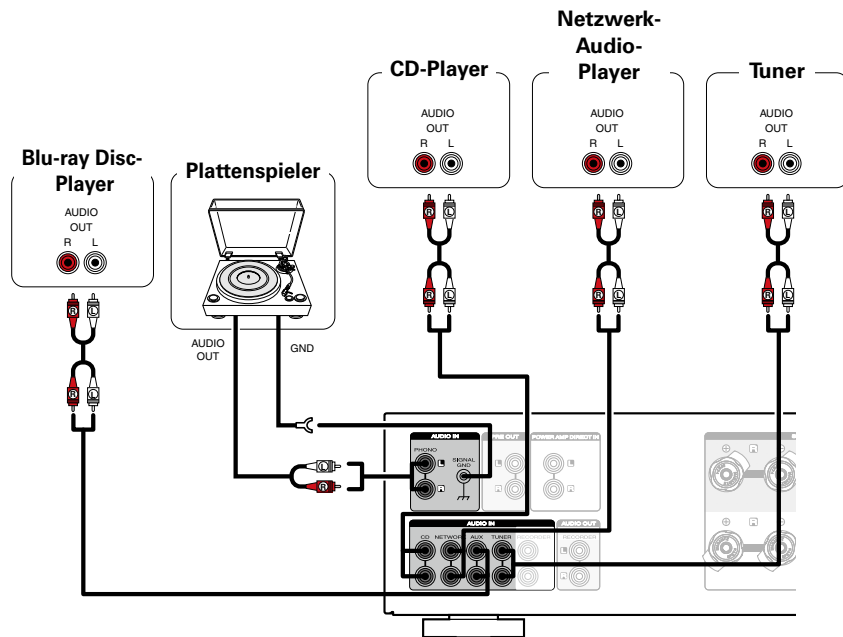

HINWEIS

- Die Erdungsleitung (SIGNAL-GND) dieses Geräts ist keine Sicherheitserdung. Schließen Sie diesen an, um Geräusche zu reduzieren, wenn sie übermäßig stark sind. Beachten Sie, dass die Erdungsleitung, abhängig vom Plattenspieler, auch den umgekehrten Effekt der Geräuscherhöhung haben kann. In diesem Fall ist es nicht nötig, das Erdungskabel anzuschließen.



Anschließen eines Aufnahmegeräts

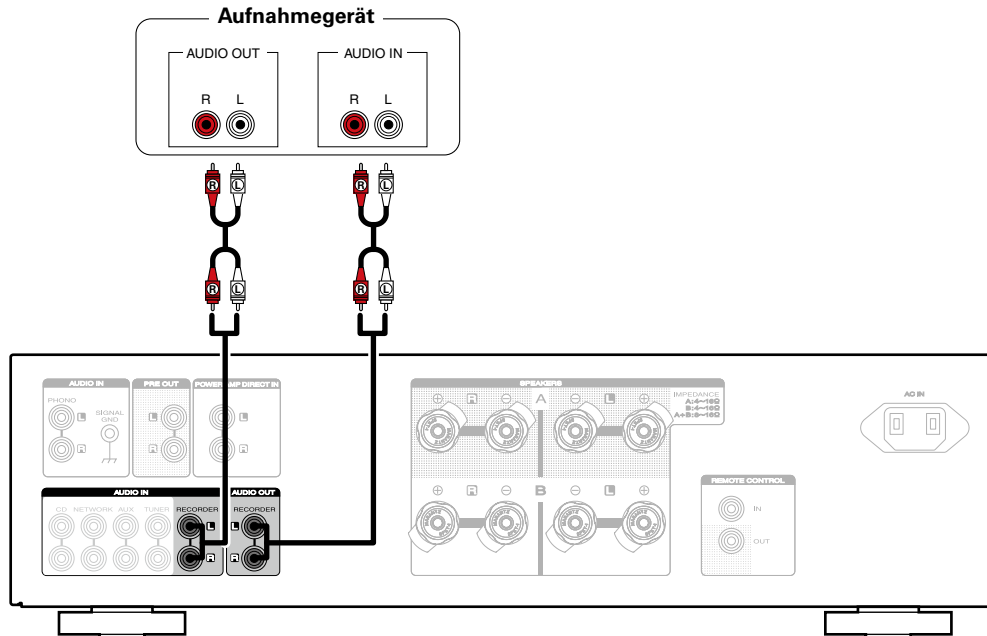

HINWEIS

- Stecken Sie den Überbrückungsstecker niemals in die Aufnahme-Ausgangsanschlüsse (AUDIO OUT RECORDER). Das führt möglicherweise zu einem Schaden am Gerät.



Anschließen von Verstärkern

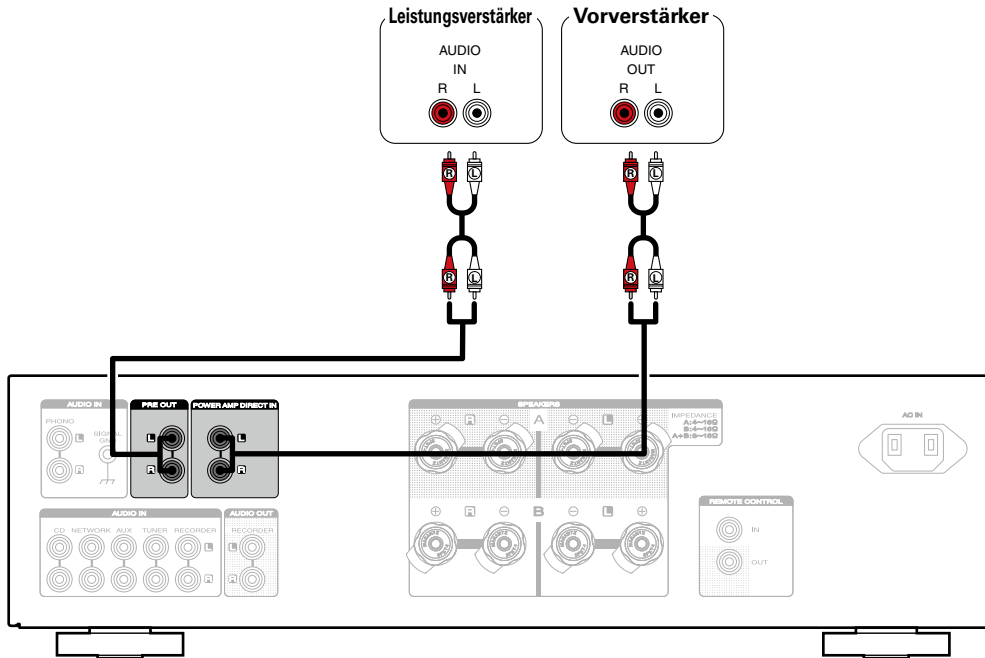

HINWEIS

- Stecken Sie den Überbrückungsstecker niemals in die PRE OUT-Buchsen. Das führt möglicherweise zu einem Schaden am Gerät.



Anschließen von Geräten mit Fernbedienungsanschlüssen

Bedienung dieses Geräts mit der Fernbedienung ohne Sichtkontakt

Sie können an die REMOTE CONTROL-Anschlüsse einen externen IR-Empfänger anschließen, um die mitgelieferte Fernbedienung ohne Sichtkontakt zu verwenden. Dies kann erforderlich sein, wenn das Gerät in einem Schrank oder einer Ecke verborgen ist, sodass Sie nicht direkt mit der Fernbedienung auf dieses zeigen können.

IR-Empfänger

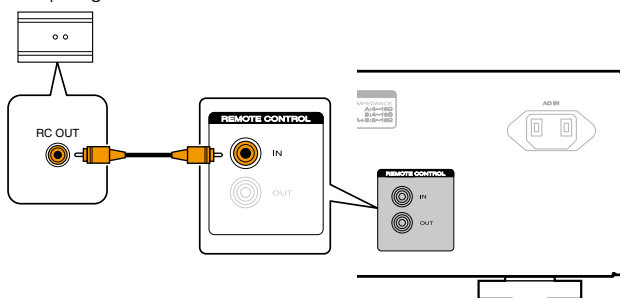

Remote-Anschluss von Marantz-Geräten

Sie können Fernbedienungssignale übertragen, indem Sie ein Marantz-Audiogerät mithilfe des mitgelieferten Fernbedienungskabels an die REMOTE CONTROL IN/OUT-Anschlüsse anschließen.

Schalten Sie den Fernbedienungsschalter auf der Rückseite der angeschlossenen Audiokomponente auf "EXTERNAL", um diese Funktion zu nutzen.

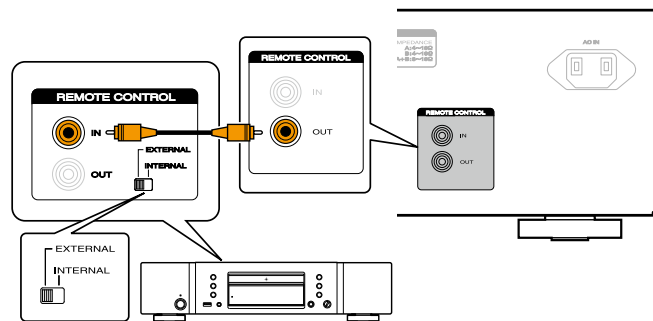

Anschluss des Netzkabels

Nehmen Sie zuerst alle anderen Anschlüsse vor, bevor Sie das Netzkabel anschließen.

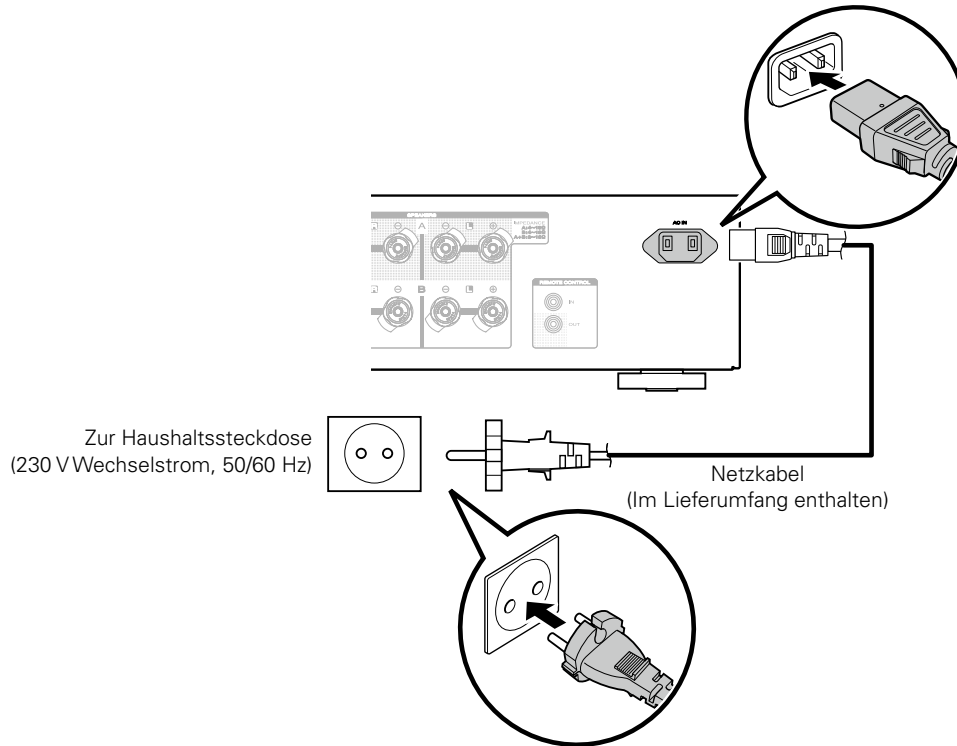

Wiedergabe

Einschalten des Geräts (👉 Seite 25)

Auswählen der Lautsprecher für die Audioausgabe
(👉 Seite 26)

Auswählen der Eingangsquelle (👉 Seite 26)

Einstellen der Lautstärke (👉 Seite 26)

Vorübergehendes Ausschalten des Tons (👉 Seite 26)

Einstellen des Klangs (👉 Seite 26)

Abspielen von CDs (👉 Seite 27)

Aufnahme (👉 Seite 28)



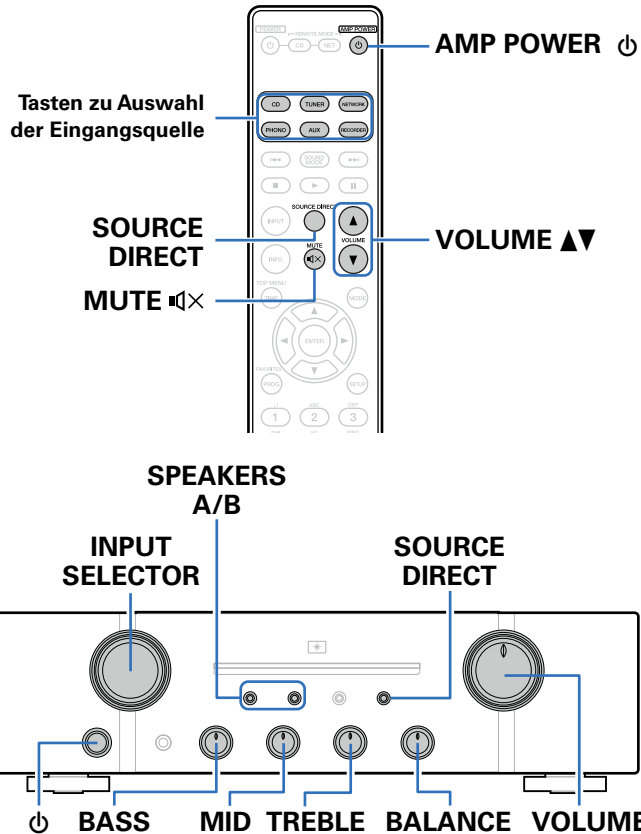

Einschalten des Geräts

- 1 Drücken Sie auf diesem Gerät auf , um es einzuschalten. Die Eingangsanzeige der ausgewählten Quelle leuchtet.

HINWEIS

- Drehen Sie auf diesem Gerät VOLUME auf die niedrigste Einstellung, bevor Sie das Gerät einschalten.

■ Einschalten des Geräts in den Bereitschaftsmodus

- 1 Drücken Sie AMP POWER , um das Gerät in den Bereitschaftsmodus zu versetzen. Die Standby-Anzeige leuchtet rot.



- Drücken Sie auf AMP POWER , um das Gerät aus dem Standby-Modus einzuschalten.
- Sie können das Gerät auch einschalten, indem Sie einen der INPUT SELECTOR-Regler am Gerät verwenden.

■ Ausschalten des Geräts

- 1 Drücken Sie auf diesem Gerät auf , um es auszuschalten. Alle Anzeigen erlöschen.



Auswählen der Lautsprecher für die Audioausgabe

1 Drücken Sie auf dem Gerät auf **SPEAKERS A/B**, um das für die Wiedergabe zu verwendende Lautsprechersystem auszuwählen.

Die Anzeige der ausgewählten Lautsprecher leuchtet.



- Drücken Sie auf **SPEAKERS A/B**, um die Lautsprecherausgabe zu deaktivieren. Die Anzeige für das Umschalten der Lautsprecher erlischt.

Auswählen der Eingangsquelle

1 Drücken Sie die Auswahl Taste für die Eingangsquelle um die Wiedergabe zu starten.

Die Anzeige der ausgewählten Eingangsquelle leuchtet.



- Sie können die Eingangsquelle auch durch Drehen des **INPUT SELECTOR**-Schalters am Hauptgerät auswählen.

Einstellen der Lautstärke

1 Stellen Sie die Lautstärke mit **VOLUME ▲▼** ein.



- Sie können die Lautstärke auch durch Drehen von **VOLUME** am Gerät einstellen.

Vorübergehendes Ausschalten des Tons

1 Drücken Sie auf **MUTE** .

Die **MUTE**-Anzeige leuchtet.



- Die Stummschaltung kann durch erneutes Drücken auf **MUTE**  aufgehoben werden.

Einstellen des Klangs



1 Drehen Sie zur Einstellung des Klangs die **BASS-, MID-, TREBLE-** und **BALANCE**-Regler.

HINWEIS

- Wenn der Source Direct-Modus aktiviert ist, kann der Klang nicht eingestellt werden, da das Audiosignal nicht über den Schaltkreis für die Klangreglung (**BASS, MID, TREBLE, BALANCE**) geleitet wird. Stellen Sie sicher, dass die Source Direct-Anzeige aus ist.



Abspielen von CDs

- 1 Drücken Sie auf diesem Gerät auf , um es einzuschalten.**
- 2 Drücken Sie die Auswahltaste für die Eingangsquelle, und schalten Sie die Eingangsquelle auf "CD".**
Die Eingangsanzeige "CD" leuchtet.
- 3 Spielen Sie die CD ab.**
- 4 Stellen Sie die Lautstärke mit VOLUME  ein.**

■ Wiedergabe im Source Direct-Modus

Die Signale werden nicht über den Schaltkreis für die Klangreglung (BASS, MID, TREBLE, BALANCE) geleitet, wodurch die Wiedergabe mit einer höheren Klangqualität erfolgt.

- 1 Drücken Sie auf SOURCE DIRECT, um den Source Direct-Modus einzuschalten.**
Die SOURCE DIRECT-Anzeige leuchtet.



Aufnahme

- 1 Drücken Sie auf diesem Gerät auf , um es einzuschalten.**
- 2 Drücken Sie die Auswahltaste für die Eingangsquelle, und schalten Sie die Eingangsquelle ein, von der Sie aufnehmen möchten.**

Die Anzeige der ausgewählten Eingangsquelle leuchtet.
- 3 Die Aufnahme beginnt.**
 - Informationen zur Bedienung finden Sie in der Bedienungsanleitung des Geräts, von dem Sie aufnehmen möchten.



Einstellungen

Festlegen des Standby-Automatik-Modus (👉 Seite 30)

Einstellen des Direct-Modus des Leistungsverstärkers
(👉 Seite 31)



Festlegen des Standby-Automatik-Modus

Sie können das Gerät so einstellen, dass es in den Standby-Modus wechselt, wenn es 30 Minuten nicht bedient wird und kein Audioeingang erfolgt.

Der Standby-Automatik-Modus ist standardmäßig aktiviert.

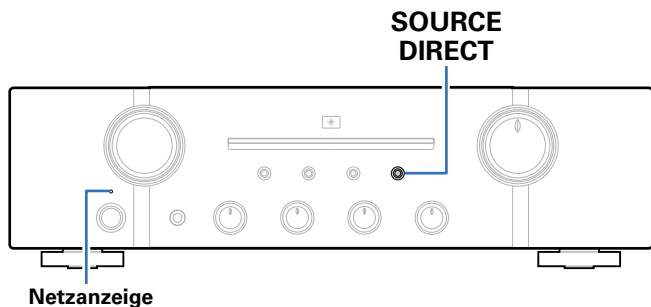

Ausschalten des Standby-Automatik-Modus

- 1 Halten Sie **SOURCE DIRECT** mindestens 5 Sekunden gedrückt, um den **Standby-Automatik-Modus auszuschalten**.

Die Netzanzeige blinkt einmal.

Einschalten des Standby-Automatik-Modus

- 1 Halten Sie **SOURCE DIRECT** mindestens 5 Sekunden gedrückt, um den **Standby-Automatik-Modus einzuschalten**.

Die Netzanzeige blinkt dreimal.



Einstellen des Direct-Modus des Leistungsverstärkers

Gehen Sie folgendermaßen vor, um den Direct-Modus des Leistungsverstärkers einzuschalten, wenn an dieses Gerät ein Vorverstärker angeschlossen ist, und das Gerät als Leistungsverstärker verwendet wird.

POWER AMP DIRECT

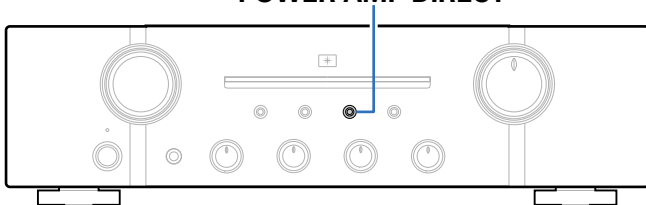

Einschalten des Direct-Modus des Leistungsverstärkers

- 1 Halten Sie POWER AMP DIRECT mindestens 3 Sekunden gedrückt, um den Direct-Modus des Leistungsverstärkers einzuschalten.**

Die Anzeige für den Direct-Modus des Leistungsverstärkers leuchtet, und die Funktion wird eingeschaltet. Die Umschaltfunktion für die Eingangsquelle wird deaktiviert, und das an den Anschluss für den Direct-Modus des Leistungsverstärkers angeschlossene Gerät wird wiedergegeben.

Ausschalten des Direct-Modus des Leistungsverstärkers

- 1 Halten Sie POWER AMP DIRECT mindestens 3 Sekunden gedrückt, um den Direct-Modus des Leistungsverstärkers auszuschalten.**

Die Anzeige für den Direct-Modus des Leistungsverstärkers erlischt, und die Funktion wird ausgeschaltet.

HINWEIS

- Wenn der Direct-Modus des Verstärkers aktiviert ist, hat die Einstellung von Lautstärke, Balance und Ton am Hauptgerät keine Auswirkung. Stellen Sie die Lautstärke am angeschlossenen Vorverstärker ein.
- Wenn der Direct-Modus aktiviert ist, wird am Hauptgerät die maximale Lautstärke ausgegeben. Kontrollieren Sie die Ausgangslautstärke am Eingangsgerät, bevor Sie die Wiedergabe starten. Die Lautstärke muss ggf. verringert werden.



Tipps

Inhalt

■ Tipps	(33)	■ Fehlersuche	(34)
Ich möchte den Klang selbst einstellen.....	(33)	Das Gerät lässt sich nicht einschalten oder schaltet sich ab.....	(34)
Ich möchte eine möglichst naturgetreue Klangwiedergabe.....	(33)	Es ist keine Bedienung über die Fernbedienung möglich.....	(36)
Ich möchte einen Marantz-CD-Player oder Netzwerk-Audio-Player mit der Fernbedienung dieses Geräts bedienen.	(33)	Es ist kein Ton zu hören.	(37)
Ich möchte dieses Gerät als Leistungsverstärker verwenden.....	(33)	Der Ton wird nicht wie gewünscht ausgegeben.....	(38)
Ich möchte dieses Gerät als Vorverstärker verwenden.	(33)	Der Ton wird unterbrochen, und es treten Störgeräusche auf.	(38)



Tipps

Ich möchte den Klang selbst einstellen.

- Verwenden Sie den BASS-, MID-, TREBLE- und BALANCE-Regler, um den Klang wie gewünscht einzustellen ( [Seite 26](#)).

Ich möchte eine möglichst naturgetreue Klangwiedergabe.

- Schalten Sie den Source Direct-Modus ein ( [Seite 27](#)).

Ich möchte einen Marantz-CD-Player oder Netzwerk-Audio-Player mit der Fernbedienung dieses Geräts bedienen.

- Schalten Sie den Fernbedienungsmodus um ( [Seite 13, 14](#)).
- Beachten Sie auch die Bedienungsanleitungen des CD-Players und des Netzwerk-Audio-Players.

Ich möchte dieses Gerät als Leistungsverstärker verwenden.

- Aktivieren Sie den Direct-Modus des Leistungsverstärkers ( [Seite 31](#)).

Ich möchte dieses Gerät als Leistungsverstärker verwenden.

- Schließen Sie einen Leistungsverstärker an den PRE OUT-Anschlüssen dieses Geräts an ( [Seite 21](#)).



Fehlersuche

Sollte ein Problem auftreten, überprüfen Sie zuerst Folgendes:

1. Wurden die Anschlüsse richtig vorgenommen?

2. Wird das Gerät entsprechend der Beschreibungen im Bedienungshandbuch bedient?

3. Funktionieren die anderen Systemkomponenten einwandfrei?

Sollte dieses Gerät nicht einwandfrei funktionieren, überprüfen Sie bitte die in der folgenden Tabelle aufgeführten Punkte. Sollte das Problem bestehen bleiben, liegt eventuell eine Fehlfunktion vor.

Trennen Sie in diesem Fall sofort die Stromversorgung und wenden Sie sich an das Geschäft, in dem Sie das Gerät kauften.

■ Das Gerät lässt sich nicht einschalten oder schaltet sich ab

Symptom	Ursache/Lösung	Seite
Die Stromversorgung schaltet sich nicht ein.	<ul style="list-style-type: none"> • Prüfen Sie, ob der Netzstecker fest in der Steckdose sitzt. 	<u>23</u>
Das Gerät wird automatisch ausgeschaltet.	<ul style="list-style-type: none"> • Der Standby-Automatik-Modus ist eingestellt. Der Standby-Automatik-Modus schaltet das Gerät in den Standby-Modus, wenn es ca. 30 Minuten nicht bedient wird. Um den Standby-Automatik-Modus zu deaktivieren, halten Sie bei aktiviertem Standby-Automatik-Modus die SOURCE DIRECT-Taste mindestens 5 Sekunden gedrückt. 	<u>30</u>



Symptom	Ursache/Lösung	Seite
Das Gerät schaltet sich aus, und die Netzanzeige blinkt alle 0,5 Sekunden rot.	<ul style="list-style-type: none"> • Aufgrund des Temperaturanstiegs innerhalb des Geräts ist die Schutzschaltung aktiv. Schalten Sie das Gerät aus, und warten Sie ca. eine Stunde, bis sich das Gerät ausreichend abgekühlt hat. Schalten Sie das Gerät dann wieder ein. • Stellen Sie dieses Gerät an einem gut belüfteten Ort neu auf. 	<p><u>39</u></p> <p>–</p>
Das Gerät schaltet sich aus, und die Netzanzeige blinkt alle 0,25 Sekunden rot.	<ul style="list-style-type: none"> • Überprüfen Sie den Lautsprecheranschluss. Möglicherweise wurde der Überlastschutz aktiviert, weil Adern des Lautsprecherkabels miteinander in Kontakt gekommen sind, oder weil sich eine Ader vom Anschluss gelöst hat und in Kontakt mit der Rückseite des Geräts gekommen ist. Nehmen Sie nach dem Abziehen des Netzkabels Korrekturmaßnahmen vor, z. B. durch leichtes Zusammendrehen der Adern oder Behandlung des Anschlusses, und schließen Sie das Kabel dann wieder an. • Drehen Sie die Lautstärke herunter, und schalten Sie das Gerät wieder ein. 	<p><u>16, 39</u></p> <p><u>25, 26</u></p>
Wenn das Gerät eingeschaltet wird, blinkt die Netzanzeige alle 0,25 Sekunden rot.	<ul style="list-style-type: none"> • Die Verstärkerstufe des Geräts ist ausgefallen. Schalten Sie das Gerät aus, und wenden Sie sich an einen Marantz-Kundendienst. 	–



■ Es ist keine Bedienung über die Fernbedienung möglich

Symptom	Ursache/Lösung	Seite
Es ist keine Bedienung über die Fernbedienung möglich.	• Die Batterien sind leer. Ersetzen Sie die Batterien durch neue.	5
	• Verwenden Sie die Fernbedienung in einer Entfernung von 7 m von diesem Gerät und in einem Winkel von 30°.	5
	• Entfernen Sie alle Hindernisse zwischen diesem Gerät und der Fernbedienung.	–
	• Legen Sie die Batterien richtig und entsprechend der Markierungen ⊕ und ⊖ ein.	5
	• Der Fernbedienungssensor des Geräts ist starkem Licht ausgesetzt (direktes Sonnenlicht, Neonlicht usw.). Stellen Sie das Gerät an einem Ort auf, an dem der Fernbedienungssensor nicht starkem Licht ausgesetzt ist.	–
	• Bei Verwendung eines 3D-Videogeräts funktioniert die Fernbedienung dieses Geräts möglicherweise aufgrund der Infrarotkommunikation zwischen Geräten nicht (z. B. Fernseher und 3D-Brillen). Korrigieren Sie in diesem Fall die Ausrichtung und den Abstand der Geräte zur 3D-Kommunikation, damit diese nicht den Betrieb der Fernbedienung dieses Geräts beeinträchtigen.	–



■ Es ist kein Ton zu hören

Symptom	Ursache/Lösung	Seite
Aus den Lautsprechern wird kein Ton ausgegeben.	• Kontrollieren Sie sämtliche Geräteanschlüsse.	<u>15</u>
	• Stecken Sie Anschlusskabel vollständig ein.	–
	• Überprüfen Sie, dass Eingangsanschlüsse und Ausgangsanschlüsse nicht vertauscht sind.	–
	• Überprüfen Sie Kabel auf Beschädigungen.	–
	• Überprüfen Sie, dass Lautsprecherkabel ordnungsgemäß angeschlossen sind. Überprüfen Sie, ob sich die Kabeladern in Kontakt mit den Metallteilen der Lautsprecheranschlüsse befinden. Sorgen Sie zudem für sichere Befestigung der Lautsprecheranschlüsse. Überprüfen Sie, ob Lautsprecheranschlüsse lose sind.	<u>16</u>
	• Überprüfen Sie, ob die richtige Eingangsquelle ausgewählt wurde.	<u>26</u>
	• Lautstärke regulieren.	<u>26</u>
	• Heben Sie die Stummschaltung auf.	<u>26</u>
	• Überprüfen Sie die Einstellung der SPEAKERS A/B-Taste.	<u>26</u>



■ Der Ton wird nicht wie gewünscht ausgegeben

Symptom	Ursache/Lösung	Seite
Aus einem bestimmten Lautsprecher wird kein Ton ausgegeben.	<ul style="list-style-type: none"> • Überprüfen Sie, ob das Lautsprecherkabel richtig angeschlossen ist. • Stellen Sie den BALANCE-Regelungsknopf ein. 	16 <u>26</u>
Bei Stereoton sind die Positionen links/rechts vertauscht.	<ul style="list-style-type: none"> • Überprüfen Sie, ob der linke und rechte Lautsprecher am richtigen Lautsprecheranschluss angeschlossen ist. 	17

■ Der Ton wird unterbrochen, und es treten Störgeräusche auf

Symptom	Ursache/Lösung	Seite
Der Ton ist bei der Wiedergabe von Platten verzerrt.	<ul style="list-style-type: none"> • Den richtigen Nadeldruck einstellen. • Die Spitze der Nadel überprüfen. • Den Tonabnehmer austauschen. 	– – –
Beim Abspielen von Schallplatten kommt ein Brummgeräusch aus den Lautsprechern.	<ul style="list-style-type: none"> • Überprüfen Sie den Anschluss des Schallplattenspielers. • Wenn sich in der Nähe des Schallplattenspielers ein Fernseher oder ein AV-Gerät befindet, können dies den Wiedergabeklang beeinträchtigen. Platzieren Sie den Schallplattenspieler in möglichst großem Abstand zu einem Fernseher oder AV-Gerät. 	<u>19</u> –
Beim Abspielen von Schallplatten mit großer Lautstärke kommt ein Heulgeräusch aus den Lautsprechern.	<ul style="list-style-type: none"> • Stellen Sie den Schallplattenspieler und die Lautsprecher mit möglichst großem Abstand voneinander auf. • Die Schwingungen von den Lautsprechern werden über den Boden zum Plattenspieler übertragen. Verwenden Sie Unterlagen usw., um die Schwingungen der Lautsprecher zu absorbieren. 	<u>19</u> –



Anhang

Erklärung der Fachausdrücke

L

Lautsprecher-Impedanz

In Ω (Ohm) angegebener Widerstandswert. Umso kleiner dieser Wert ist, desto größer ist die Leistung.

S

Source Direct

Da die Eingangssignale unter Umgehung der Klangsteuerung (BASS/MID/TREBLE/BALANCE) ausgegeben werden, ist ein Klang mit höherer Wiedergabetreue möglich.

U

Überlastschutz

Diese Funktion verhindert Schäden an den Bauteilen innerhalb des Netzteils bei Auftreten einer Störgröße wie einer Überlastung, Überspannung oder Überhitzung.

Wenn in diesem Gerät eine Fehlfunktion auftritt, blinkt die Netzanzeige rot, und das Gerät wechselt in den Standby-Modus.

Informationen zu Marken



Adobe, das Adobe-Logo und Reader sind eingetragene Marken oder Marken von Adobe Systems in den USA und/oder anderen Ländern.



Technische Daten

- **RMS-Leistungsausgabe**

(20 Hz – 20 kHz, gleichzeitige Ansteuerung beider Kanäle):

70 W x 2 (8 Ω/Ohm Last)

100 W x 2 (4 Ω/Ohm Last)

- **Gesamtklirrfaktor**

(20 Hz – 20 kHz, gleichzeitige Ansteuerung beider Kanäle),
8 Ω/Ohm Last):

0,02 %

- **Ausgangsbandsbreite** (8 Ω/Ohm Last, 0,06 %):

5 Hz – 60 kHz

- **Frequenzgang** (CD, 1 W, 8 Ω/Ohm Last):

5 Hz – 100 kHz ±3,0 dB

- **Dämpfungsfaktor** (8 Ω/Ohm Last, 40 Hz – 20 kHz):

100

- **Eingangsempfindlichkeit/Eingangsimpedanz**

PHONO (MM):

2 mV/47 kΩ/kOhm

CD, TUNER, NETWORK, AUX, RECORDER:

200 mV/20 kΩ/kOhm

POWER AMP DIRECT IN:

1,6 V/15 kΩ/kOhm

- **Ausgangsspannung/Ausgangsimpedanz**

PRE OUT:

1,6 V/600 Ω/Ohm

- **Maximal zulässiger Eingangspegel PHONO** (1 kHz)

MM:

100 mV

- **RIAA-Abweichung** (20 Hz – 20 kHz):

±0,5 dB



• Signal-Rauschabstand (IHF-A, 8 Ω /Ohm Last)

PHONO (MM):

87 dB (5 mV Eingang, 1 W Ausgang)

CD, TUNER, NETWORK, AUX, RECORDER:

106 dB (2 V Eingang, Nennausgang)

POWER AMP DIRECT IN:

125 dB (Nennausgang)

• Klangregelung

Bass (50 Hz):

 ± 10 dB

Mitteltöne (900 Hz):

 ± 6 dB

Höhen (15 kHz):

 ± 10 dB**• Spannungsversorgung:**

230 V Wechselstrom, 50/60 Hz

• Leistungsaufnahme (EN60065):

220 W

• Leistungsaufnahme im Standby-Modus:

0,2 W

Änderung der technischen Angaben und des Designs zum Zwecke der Verbesserung ohne Ankündigung vorbehalten.



Index

A

Anschluss	
Aufnahmegerät	20
Fernbedienungsanschlüsse	22
Lautsprecher	16, 17
Lautsprecher (Bi-Wiring)	18
Leistungsverstärker	21
Netzkabel	23
Player	19
Vorverstärker	21
Anschlusskabel	15
Auswählen der Eingangsquelle	26

D

Direct-Modus des Leistungsverstärkers	31
---------------------------------------	----

E

Einschalten des Geräts	25
Einstellen der Lautstärke	26
Einstellen des Tons	26
BALANCE	26
BASS	26
MID	26
TREBLE	26

F

Fehlersuche	34
Fernbedienung	12
Einlegen der Batterien	5

L

Lautsprecher-Impedanz	39
-----------------------	----

S

Source Direct	27, 39
Standby-Automatik-Modus	30

T

Tipps	33
-------	----

U

Überlastschutz	39
----------------	----

V

Vorübergehendes Ausschalten des Tons	26
--------------------------------------	----

Z

Zubehör	4
---------	---



■ Abmessungen

Einheit: mm

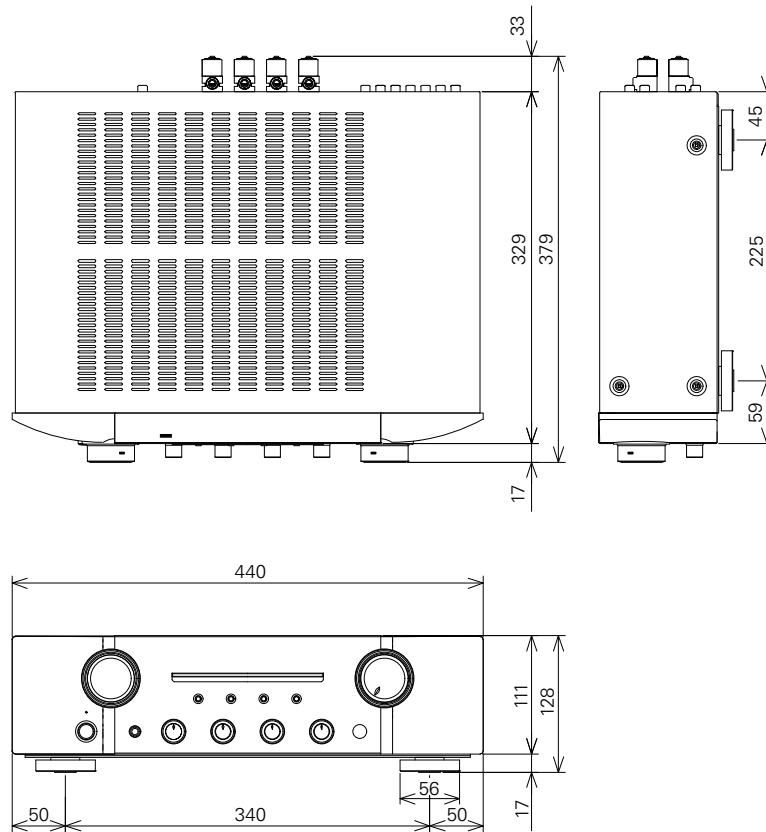

■ Gewicht: 12,0 kg

www.marantz.com

You can find your nearest authorized distributor or dealer on our website.

marantz[®] is a registered trademark.

D&M Holdings Inc.
3520 10267 00AM