

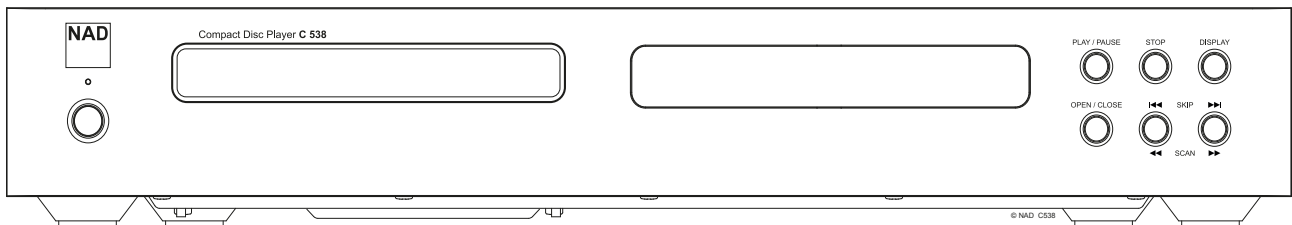



# C 538

CD-Player



## Bedienungsanleitung

# WICHTIGE SICHERHEITSHINWEISE

- 1 Lesen Sie diese Anweisungen durch.
- 2 Behalten Sie diese Anweisungen.
- 3 Beachten Sie alle Warnhinweise.
- 4 Folgen Sie allen Anweisungen.
- 5 Verwenden Sie diese Geräte nicht in der Nähe von Wasser.
- 6 Reinigen Sie es nur mit einem trockenen Tuch.
- 7 Blockieren Sie keine Lüftungsöffnungen. Gemäß Herstelleranweisungen installieren.
- 8 Installieren Sie es nicht in der Nähe von Wärmequellen wie Heizkörpern, Warmlufteintrittsöffnungen, Öfen oder anderen wärmeerzeugenden Geräten (einschließlich Verstärkern).
- 9 Setzen Sie die Sicherheitsfunktion polarisierter oder geerdeter Stecker nicht außer Kraft. Ein polarisierter Stecker hat zwei Klinken, wobei eine breiter als die andere ist. Ein geerdeter Stecker hat zwei Klinken und einen dritten Erdungsstift. Die breitere Klinge oder der dritte Stift dienen Ihrer Sicherheit. Wenn der mitgelieferte Stecker nicht in Ihre Steckdose passt, sollten Sie die veraltete Steckdose durch einen Elektriker ersetzen lassen.
- 10 Vermeiden Sie, dass das Netzkabel belastet oder geknickt wird, vor allem bei Steckern, Zusatzsteckdosen und beim Ausgang aus dem Gerät.
- 11 Verwenden Sie nur vom Hersteller empfohlene Zusatzgeräte/Zubehörteile.
- 12  Verwenden Sie ausschließlich Wagen, Ständer, Stative, Halterungen oder Tische, die vom Hersteller empfohlen oder mit dem Gerät verkauft wurden. Bei Verwendung eines Wagens vorsichtig sein, damit Wagen und Gerät nicht umkippen und Verletzungen verursachen.
- 13 Trennen Sie dieses Gerät bei Gewitter vom Netz oder wenn es längere Zeit nicht benutzt wird.
- 14 Lassen Sie alle Wartungen von geschulten Kundendiensttechnikern durchführen. Eine Wartung ist nötig, wenn das Gerät auf irgendeine Weise beschädigt wurde, z. B. durch Schäden am Netzkabel oder -stecker, durch Verschütten von Flüssigkeiten, durch das Hineinfallen von Objekten, durch Regen oder Feuchtigkeit, wenn es nicht richtig funktioniert oder wenn es fallen gelassen wurde.



DAS BLITZSYMBOL IN EINEM GLEICHSEITIGEN DREIECK WEIST AUF EINE NICHT ISOLIERTE, „GEFÄHRLICHE SPANNUNG“ INNERHALB DES GERÄTEGEHÄUSES HIN, DIE MÖGLICHERWEISE AUSREICHT, UM MENSCHEN EINEN STROMSCHLAG ZU VERSETZEN.



DAS AUSRUFEZEICHEN IN EINEM GLEICHSEITIGEN DREIECK WEIST AUF WICHTIGE BETRIEBS- UND WARTUNGSHINWEISE IN DER MIT DEM GERÄT GELIEFERTEN DOKUMENTATION HIN.



## VORSICHT

Der C 538 nutzt ein Lasersystem. Um eine ordnungsgemäße Verwendung dieses Produkts sicherzustellen, lesen Sie bitte das komplette Benutzerhandbuch sorgfältig durch und bewahren Sie es zur zukünftigen Referenz auf. Wenn für das Gerät eine Wartung erforderlich ist, wenden Sie sich an eine autorisierte Servicewerkstatt. Wenn andere als in diesem Dokument angegebene Bedienelemente, Justierungen oder Vorgehensweisen eingesetzt werden, können Laserstrahlen freigesetzt werden. Um einen direkten Kontakt mit Laserstrahlen zu verhindern, sollte das Gehäuse nicht geöffnet werden. Bei offenem Gehäuse ist der Laserstrahl sichtbar.

**BLICKEN SIE NICHT IN DEN STRAHL.**

Dieses Gerät entspricht Teil 15 der FCC-Bestimmungen. Der Betrieb unterliegt den folgenden beiden Bedingungen: (1) Dieses Gerät darf keine störenden Interferenzen verursachen; und (2) Dieses Gerät muss alle empfangenen Interferenzen aufnehmen, einschließlich Interferenzen, die ein unerwünschtes Betriebsverhalten verursachen können.

ANMERKUNG: Dieses Gerät wurde geprüft und entspricht demnach den Grenzwerten für ein digitales Gerät der Klasse B gemäß Teil 15 der Richtlinien der US-Fernmeldebehörde (FCC). Diese Grenzwerte sollen einen angemessenen Schutz gegen störende Interferenzen bei Installationen in Wohngebieten bieten. Dieses Gerät erzeugt und verwendet Hochfrequenzenergie und kann diese abgeben, und es kann schädliche Interferenzen mit Funkübertragungen auslösen, wenn es nicht gemäß der Anleitung installiert und betrieben wird.

Es lässt sich jedoch nicht vollständig ausschließen, dass solche Interferenzen in manchen Installationen auftreten. Wenn dieses Gerät störende Interferenzen zum Radio- und Fernsehempfang verursacht (was durch Aus- und Einschalten des Geräts festgestellt werden kann), wird dem Benutzer nahegelegt, die Interferenz durch eines oder mehrere der folgenden Verfahren zu beheben:

- Die Empfangsantenne anders ausrichten oder anderswo platzieren.
- Den Abstand zwischen dem Gerät und dem Empfänger vergrößern.
- Das Gerät in eine Steckdose eines Netzkreises einstecken, der nicht mit dem des Empfängers identisch ist.
- Den Händler oder einen erfahrenen Funk- und Fernsehtechniker zu Rate ziehen.

## CAN ICES-3(B)/NMB-3(B)

### WARNUNG

- Das Gerät darf keinen tropfenden oder spritzenden flüssigkeiten ausgesetzt werden, und flüssigkeitsgefüllte Gegenstände wie z. B. Vasen dürfen nicht auf das Gerät gestellt werden.
- Um die Gefahr von Feuer oder Stromschlägen zu verringern, sollte das Gerät weder Regen noch Feuchtigkeit ausgesetzt werden.
- Wenn andere als in diesem Dokument angegebene Bedienelemente, Justierungen oder Vorgehensweisen eingesetzt werden, kann gefährliche Strahlung freigesetzt werden.
- Der Netzstecker dient als Trennvorrichtung und sollte während des bestimmungsgemäßen Gebrauchs immer leicht bedienbar bleiben. Um das Gerät vollständig vom Stromnetz zu trennen, sollte der Netzstecker komplett aus der Steckdose herausgezogen werden.
- Batterien dürfen nicht übermäßiger Hitze wie z. B. direkter Sonneneinstrahlung, Feuer o. ä. ausgesetzt werden.
- Auf dem Produkt dürfen keine Flammenquellen, wie z. B. brennende Kerzen, platziert werden.
- Auf die Umweltaspekte der Batterieentsorgung ist zu achten.
- Das Gerät sollte nur in gemäßigten Klimazonen verwendet werden.
- Das im Gerät verwendete Netzkabel ist für die Verwendung mit 125 VAC nur in den USA und Kanada ausgelegt. Wenn das Gerät in einem anderen Land oder mit einer anderen Netzspannung verwendet wird oder an eine höhere Eingangsspannung angeschlossen wird, muss das Netzkabel gegen ein Kabel mit einer geeigneten Nennleistung und in Übereinstimmung mit den örtlichen Vorschriften ausgetauscht werden.
- Nach nicht von NAD Electronics genehmigten Änderungen des Geräts darf dieses unter Umständen nicht mehr verwendet werden.

### HINWEISE ZUR AUFSTELLUNG DES GERÄTS

Um korrekte Belüftung sicherzustellen, muss um die Außenseite des Geräts herum ein Abstand wie folgt freigelassen werden.

- Linke und rechte Seite: 10 cm
- Rückwand: 10 cm
- Oberseite: 10 cm

Die Belüftung sollte nicht durch Abdecken der Lüftungsöffnungen mit Gegenständen wie Zeitungen, Tischdecken, Vorhängen usw. behindert werden.

## INFORMATIONEN ÜBER DIE SAMMLUNG UND ENTSORGUNG VON ALTBATTERIEN UND -AKKUMULATOREN (RICHTLINIE 2006/66/EG DES EUROPÄISCHEN PARLAMENTS UND DES RATES) (NUR FÜR EUROPÄISCHE KUNDEN)



Batterien/Akkumulatoren, die eines dieser Symbole tragen, sollten als „getrennt gesammelt“ und nicht als Haushaltsmüll entsorgt werden. Es sollten erforderliche Maßnahmen getroffen werden, um die separate Sammlung von Altbatterien und -akkumulatoren zu maximieren und die Entsorgung von Altbatterien und -akkumulatoren zusammen mit Haushaltsmüll zu minimieren.

Endverbraucher sind dazu angehalten, Altbatterien und -akkumulatoren nicht als unsortierten Haushaltsmüll zu entsorgen. Um eine hohe Recyclingquote für Altbatterien und -akkumulatoren zu erreichen, müssen Altbatterien und -akkumulatoren separat und ordnungsgemäß durch einen örtlichen Sammelpunkt entsorgt werden. Weitere Informationen über Sammlung und Recycling von Altbatterien und -akkumulatoren sind bei Ihrer Ortsverwaltung, Ihrem Entsorgungsunternehmen oder bei der Verkaufsstelle der Batterien und Akkumulatoren erhältlich.

Durch die Einhaltung und Befolgung ordnungsgemäßer Entsorgungsmaßnahmen für Altbatterien und -akkumulatoren können potenziell gefährliche Auswirkungen auf die menschliche Gesundheit verhindert und die negativen Auswirkungen von Batterien und Akkumulatoren sowie Altbatterien und -akkumulatoren auf die Umwelt minimiert werden. Somit können Endverbraucher zu Schutz, Erhaltung und Erhöhung der Qualität der Umwelt beitragen.

### HINWEISE ZUM UMWELTSCHUTZ



Am Ende seiner Lebensdauer darf dieses Produkt nicht zusammen mit gewöhnlichem Haushaltsmüll entsorgt werden, sondern muss an einer Sammelstelle für die Wiederverwertung elektrischer und elektronischer Geräte abgegeben werden. Hierauf wird auch durch das Symbol auf dem Gerät, im Benutzerhandbuch und auf der Verpackung hingewiesen.

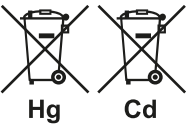

Die Materialien, aus denen das Gerät besteht, können gemäß ihrer Kennzeichnung wiederverwendet werden. Durch Wiederverwendung von Teilen oder Rohmaterialien leisten Sie einen wichtigen Beitrag zum Umweltschutz.

Die Adresse der Sammelstelle erfahren Sie von der zuständigen örtlichen Behörde.

### NOTIEREN SIE DIE MODELLNUMMER (SOLANGE DIESE SICHTBAR IST)

Die Modellbezeichnung und die Seriennummer Ihres neuen C 538 finden Sie auf der Gehäuserückseite. Sie sollten die Modellbezeichnung und die Seriennummer hier notieren:

Modell-Nr.: .....

Seriennr.: .....

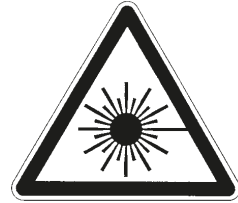

THIS DIGITAL APPARATUS DOES NOT EXCEED THE CLASS B LIMITS FOR RADIO NOISE EMISSIONS FROM DIGITAL APPARATUS AS SET OUT IN THE RADIO INTERFERENCE REGULATIONS OF THE CANADIAN DEPARTMENT OF COMMUNICATIONS.

LE PRESENT APPAREIL NUMERIQUE N'EMET PAS DE BRUITS RADIOELECTRIQUES DEPASSANT LES LIMITES APPLICABLES AUX APPAREILS NUMERIQUES DE LA CLASSE B PRESCRITES DANS LE REGLEMENT SUR LE BROUILLAGE RADIO ELECTRIQUE EDICTE PAR LE MINISTERE DES COMMUNICATIONS DU CANADA.

**WARNING!** INVISIBLE LASER RADIATION WHEN OPEN AND INTERLOCKS DEFEATED. AVOID EXPOSURE TO BEAM.

**VORSICHT!** UNSICHTBARE LASERSTRAHLEN TRITTS AUS, WENN DECKEL GEÖFFNET UND WENN SICHERHEITSVERRIEGELUNG ÜBERBRÜCKT IST. NICHT DEM STRAHL AUSSETZEN.

**ADVVARSEL** - USYNLIG LASERSTRÄLING VED ÅBNING, NÅR SIKKERHEDSAFBRYDERE ER UDE AF FUNKTION. UNDGÅ UDSÆTTELSE FOR STRÄLING.

**ADVVARSEL** - USYNLIG LASERSTRÄLING NÅR DENNA DEL ÅR ÖPPNAD OCH SPÄRRAR ÅR BRYTES. UNNGÅ EKSPONERING FOR STRÄLEN.

**VARNING** - OSYNLIG LASERSTRÄLING NÅR DENNA DEL ÅR ÖPPNAD OCH SPÄRRAR ÅR URKOPPLADE. STRÄLEN ÅR FARLIG.

**VARO!** - AVATTAESSA JA SUOJALUKITUS OHITETTAESSA OLET ALTIINA NÄKYMÄTÖNNÄ LASERSÄTEILYLLE. ÄLÄ KATSO SÄTEESEEN.

# EINFÜHRUNG

## ERSTE SCHRITTE

### KARTONINHALT

Im Lieferumfang des C 538 sind folgende Komponenten enthalten:

- Ein Audiokabel
- Ein abnehmbares Netzkabel
- Die CD 8-Fernbedienung mit 2 (zwei) AAA-Batterien
- Schnellanleitung

### BEWAHREN SIE DIE VERPACKUNG AUF

Bitte bewahren Sie den Versandkarton und sämtliches Verpackungsmaterial Ihres C 538 auf. Wenn Sie umziehen oder Ihren C 538 aus einem anderen Grund transportieren müssen, ist es am sichersten, wenn Sie den C 538 in seiner Originalverpackung transportieren. Leider mussten wir die Erfahrung machen, dass viele Geräte beim Transport durch unzureichende Verpackung beschädigt werden. Deshalb: Bitte bewahren Sie den Versandkarton auf!

### AUSWAHL DES STANDORTS

Wählen Sie einen Standort mit ausreichender Luftzirkulation und genügend Abstand an den Seiten und der Geräterückseite. Achten Sie auf eine ungehinderte Sicht innerhalb von ca. 8 Metern zwischen der Frontplatte des C 538 und Ihrer bevorzugten Hör-/Sichtposition, damit eine zuverlässige Kommunikation mit der Infrarot-Fernbedienung sichergestellt ist. Der C 538 hat eine leichte Wärmeentwicklung, die allerdings benachbarte Komponenten nicht beeinträchtigen sollte. Es ist problemlos möglich, den C 538 auf andere Komponenten zu stellen.

### AUFSTELLUNGSHINWEISE

#### WICHTIG!

Stellen Sie den C 538 CD-Player auf einer ebenen und erschütterungsfreien Oberfläche auf. Starke Vibration oder Betrieb in gekippter Position kann dazu führen, dass der CD-Player aus der Spur springt. Solange für ausreichende Luftzirkulation um den CD-Player gesorgt wird, kann das Gerät mit anderen Stereokomponenten gestapelt werden. Wird der C 538 sehr nahe an einem Radioempfangsgerät (AM oder UKW), Videorekorder oder Fernsehgerät aufgestellt, kann das durch die digitalen Schaltkreise des CD-Players erzeugte Feld zu Störungen in schwachen Sendesignalen führen. Stellen Sie in solchen Fällen den C 538 weiter entfernt von anderen Geräten auf, oder schalten Sie ihn beim Hören von Rundfunk- oder Sehen von Fernsehsendungen aus.

### SCHNELLSTART

Wenn Sie es nicht erwarten können, die Leistung Ihres neuen C 538 zu erleben, finden Sie im Folgenden eine Kurzanleitung für den Schnellstart.

Nehmen Sie alle Verbindungen am C 538 vor, solange das Gerät vom Netz getrennt ist. Außerdem wird empfohlen, beim Verbinden oder Trennen von Signal- oder Netzverbindungen alle anderen Komponenten vom Netz zu trennen oder auszuschalten.

### ABSPIELEN EINER CD

- 1 Verbinden Sie die entsprechenden Kabel der Anschlüsse DIGITAL AUDIO OUT und LINE OUT des C 538 mit Ihren Audio-Eingabequellen oder Ihrem Verstärker.
- 2 Vergewissern Sie sich, dass das Buchsenende des mitgelieferten Netzkabels fest an der Netzeingangsbuchse des C 538 angeschlossen ist und der Stecker mit der Netzsteckdose verbunden ist.
- 3 Drücken Sie auf die STANDBY-Taste auf der Frontplatte, um den CD-Player einzuschalten.
- 4 Öffnen Sie die CD-Schublade durch Drücken auf [OPEN/CLOSE].
- 5 Legen Sie eine CD mit der bedruckten Seite nach oben in die runde Schachtvertiefung ein. Achten Sie darauf, dass die CD zentriert in der Vertiefung liegt.
- 6 Drücken Sie [PLAY/PAUSE]. Die Schublade wird automatisch geschlossen und das Abspielen der CD beginnt.
  - Durch Drücken der Taste [◀◀ SKIP ▶▶] können Sie jederzeit andere Titel auf der CD auswählen.
  - Drücken Sie [PLAY/PAUSE], wenn Sie das Abspielen unter Beibehaltung der Tonabnehmerposition kurzzeitig unterbrechen wollen.
  - Möchten Sie mit dem Abspielen fortfahren, drücken Sie [PLAY/PAUSE] erneut.
  - Drücken Sie [STOP], wenn Sie das Abspielen beenden und den Tonabnehmer an den Anfang der CD zurücksetzen möchten.

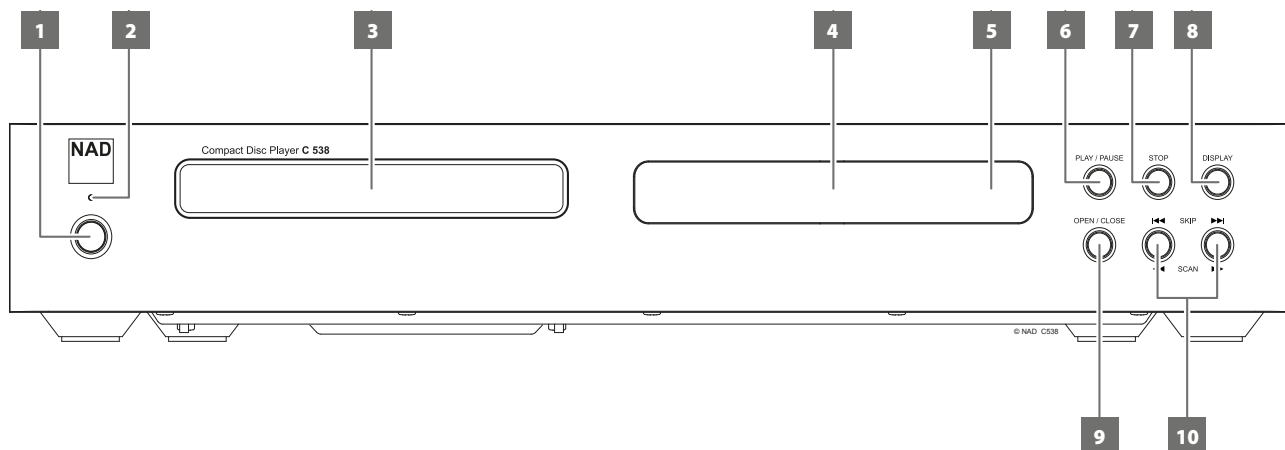

### 1 STANDBY-TASTE

- Drücken Sie diese Taste, um den C 538 vom Standby-Modus aus einzuschalten. Die LED für die Bereitschaftsanzeige schaltet von gelb auf blau um und das VFD-Anzeigefeld leuchtet auf.
- Durch erneutes Drücken der Taste STANDBY wird das Gerät wieder in den Bereitschaftsmodus versetzt. Die LED für die Bereitschaftsanzeige wechselt zu einer gelben Farbe.

### 2 STANDBY-LED

- Diese Anzeige leuchtet gelb, wenn der C 538 sich im Bereitschaftsmodus befindet. Im eingeschalteten Zustand leuchtet diese Anzeige blau.

### 3 DISC-FACH

- Eine CD bzw. eine andere kompatible Mediendisk mit der Schriftseite nach unten in das offene Disk-Fach einlegen. Legen Sie die CD mit der transparenten Abspielseite nach unten in die große runde Aussparung in der Schublade. Die Beschriftung muss nach oben zeigen.
- Auf der Anzeige des C 538 erscheint „NO DISC“ (Keine Disc), wenn die Disc umgekehrt eingelegt ist oder keine Disc eingelegt ist.

### 4 VAKUUMFLUORESZENZANZEIGE (VF-ANZEIGE)

- Die Vakuumfluoreszenzanzeige (VF-ANZEIGE) bietet visuelle Informationen zu allen wichtigen Modi, Einstellungen und Anzeigen.

### 5 INFRAROT- (IR) SENSOR

- Der Infrarot- (IR) Sensor empfängt IR-Befehle von der mitgelieferten Fernbedienung. Die Sichtverbindung der Fernbedienung und des IR-Sensors darf nicht verstellt sein.
- Setzen Sie den IR-Sensor keiner starken Lichtquelle, wie z. B. direktem Sonnenlicht oder direkter Beleuchtung, aus, da sonst der C 538 u. U. nicht mit der Fernbedienung bedient werden kann.

**Entfernung:** Etwa 7 Meter vom IR-Sensor.

**Winkel:** Etwa 30° in jeder Richtung vom IR-Sensor.

### 6 PLAY/PAUSE (WIEDERGABE/PAUSE)

- Diese Taste mit Doppelfunktion dient dem Starten und Anhalten der Wiedergabe. Drücken Sie diese Taste, um die Wiedergabe einer CD zu starten, pausieren oder fortzusetzen.
- Bei geöffnetem Diskfach können Sie diese Taste drücken, um das Fach automatisch zu schließen und die Wiedergabe der eingelegten Disk zu starten.

### 7 STOP

- Die Wiedergabe wird angehalten und der Abtastlaser an den Anfang der CD zurückgesetzt. Im Anzeigefeld werden wieder Titelanzahl und CD-Gesamtspielzeit angezeigt; für WMA/MP3-Dateien erscheint wieder die Gesamtzahl der Dateien auf der Anzeige.
- Wurde der C 538 zur Wiedergabe einer Titelauswahl programmiert, bleibt dieses Programm im Speicher des Gerätes erhalten. Durch zweimaliges Drücken von [STOP] im Programmmodus wird das Programm gelöscht.

### 8 DISPLAY (ANZEIGE)

- Drücken Sie diese Taste, um den automatischen Standby-Modus zu aktivieren oder zu deaktivieren. Siehe Abschnitt „AUTOMATISCHER STANDBY-MODUS“.
- Bereitgestellte Informationen werden durch wiederholtes Drücken der Taste [DISPLAY] (Anzeige) angezeigt.

INFORMATIONEN	AUDIO-CD	MP3/WMA
Verstrichene Wiedergabezeit des aktuellen Titels	✓	
Verbleibende Wiedergabezeit des aktuellen Titels	✓	
Verbleibende Wiedergabezeit der Disc	✓	
Titelinformationen		✓
Liedtitel		✓
Künstlernamen		✓
Albumname		✓
Verstrichene Wiedergabezeit der aktuellen Datei		✓

### HINWEISE

- Bei einigen Disks werden manche Informationen u. U. nicht angezeigt. Die Anzeige ist von den auf der Disk enthaltenen Informationen abhängig.
- Sind keine Informationen über den Liedtitel, Interpreten oder das Album verfügbar, erscheint im Anzeigefeld „No ID3“.

### 9 OPEN/CLOSE (ÖFFNEN/SCHLIESSEN)

- Das Diskfach wird geöffnet oder geschlossen.
- Im Bereitschaftsmodus kann der C 538 mithilfe dieser Taste zudem eingeschaltet werden.

### 10 ⏮ SKIP ⏭ / ⏪ SCAN ⏩

- SKIP ⏭: Drücken Sie einmal Skip, um zum nächsten Titel oder zur nächsten Datei zu springen.
- ⏮ SKIP: Einmal drücken, um zum Anfang des aktuellen Titels oder der aktuellen Datei zurückzuspringen. Erneut drücken, um zum vorherigen Titel oder zur vorherigen Datei zurückzuspringen.
- ⏪ SCAN ⏩: Gedrückt halten, um rückwärts oder vorwärts Titel oder Dateien zu suchen.

# IDENTIFIZIERUNG DER BEDIENELEMENTE

## RÜCKSEITE

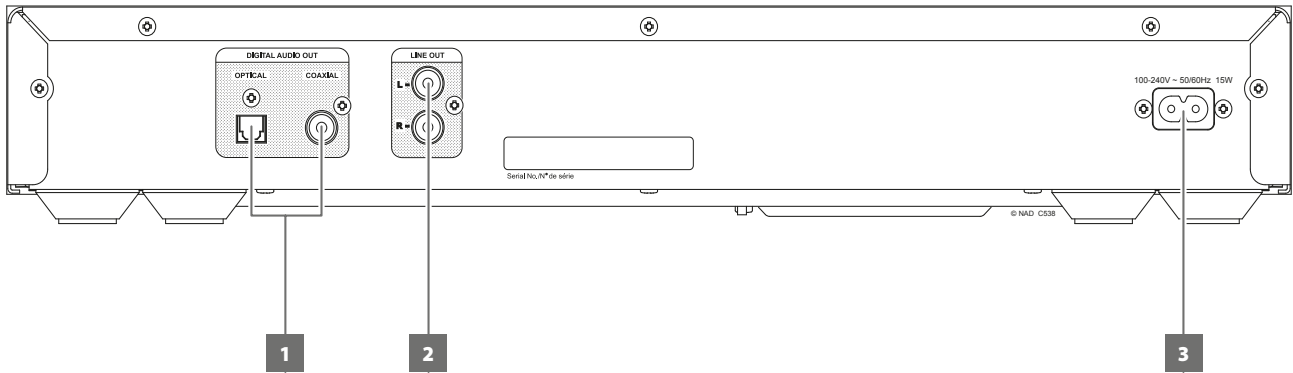

### 1 DIGITAL AUDIO OUT (DIGITALAUSGANG – OPTISCH, KOAXIAL)

- Verbinden Sie den optischen oder koaxialen Anschluss DIGITAL OUT mit dem entsprechenden Digitaleingang eines Verstärkers, Empfängers, einer Computer-Soundkarte oder eines anderen digitalen Prozessors.
- Die besten Ergebnisse erzielen Sie mit einem hochwertigen 75-Ohms-Digital-RCA-Verbindungskabel.

### 2 LINE OUT (LINE-AUSGANG)

- Verbinden Sie diesen Ausgang mit einem hochwertigen Verbindungskabel mit einem Empfänger, Verstärker oder einem anderen kompatiblen Audiosystem.

### 3 NETZEINGANG

- Vergewissern Sie sich, dass das Buchsenende des mitgelieferten Netzkabels fest an der Netzeingangsbuchse des C 538 angeschlossen ist und der Stecker mit der Netzsteckdose verbunden ist.
- Ziehen Sie das Netzkabel immer von der Netzsteckdose ab, bevor Sie das Buchsenende von der Netzeingangsbuchse des C 538 abziehen.

# IDENTIFIZIERUNG DER BEDIENELEMENTE

## FERNBEDIENUNG CD 8

- 1 ON (EIN):** Die Einheit wird vom Standby-Modus in den Betriebsmodus geschaltet.
- 2 OFF (AUS):** Einheit geht in den Standby-Modus über.
- 3 RANDOM (ZUFÄLLIG):** Titel/Dateien werden in zufälliger Reihenfolge wiedergegeben.  
**PROGRAM (PROGRAMM):** Aktivieren oder Beenden des Programm-Modus.  
**REPEAT (WIEDERHOLEN):** Titel, Datei, Ordner oder gesamte CD werden wiederholt.  
**RPT A-B:** Wiedergabefolge wird wiederholt.
- 4 STOP:** Wiedergabe wird angehalten.
- 5 OPEN (ÖFFNEN):** Diskfach wird geöffnet und geschlossen.
- 6 ►►:** Nächste(r) Titel/Datei wird wiedergegeben.  
**◄◄:** Anfang des/der aktuellen Titels/Datei oder vorherige(r) Titel/Datei wird wiedergegeben.  
**►►:** Wiedergabe wird im Schnellvorlauf durchsucht.  
**◄◄:** Wiedergabe wird im Schnelrücklauf durchsucht.  
**►:** Wiedergabe wird gestartet.
- 7 II:** Wiedergabe wird pausiert.
- 8 INDEX:** Wiedergabe wird ab der gewünschten Indexnummer gestartet.
- 9 FOLDER (ORDNER):** Nach oben oder unten durch die Ordnerliste scrollen.
- 10 FILE (DATEI):** Nach oben oder unten durch die WMA- oder MP3-Liste scrollen.
- 11 Zifferntasten 0-9:** Direktzugriff auf oder -auswahl von Titel- oder Dateinummer.
- 12 DIM (DIMMEN):** Anzeigehelligkeit wird gemindert, wiederhergestellt oder ausgeschaltet.  
**ENTER (EINGABE):** MP3- oder WMA-Datei wird zur Wiedergabe ausgewählt.
- 13 TIME (ZEIT):** Es werden die Wiedergabezeit und andere Informationen angezeigt. Besitzt dieselbe Funktion wie die DISPLAY-Taste auf der Frontplatte.
- 14 DELETE (LÖSCHEN):** Programmierte(r) Titel/Datei wird gelöscht.

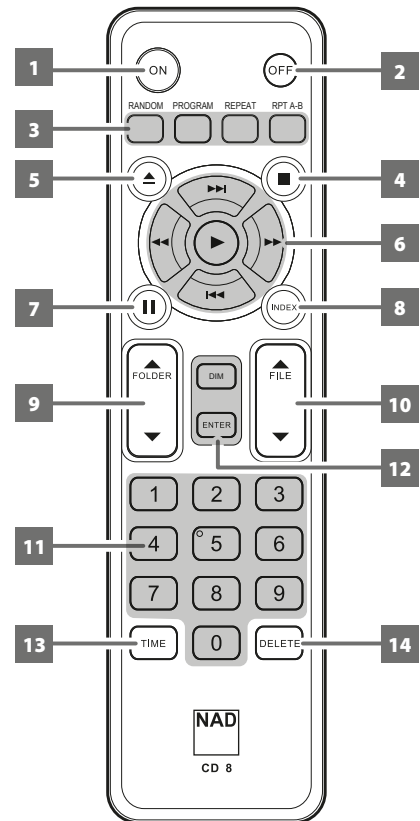

### STANDARD- UND BESCHREIBBARE AUDIO-CDS (CD-R/CD-RW)

Der C 538 kann Audio-CDs, die auf einem Computer oder CD-Rekorder aufgenommen wurden, wiedergeben. Die Qualität von Audio-CDs (CD-R oder CD-RW) variiert sehr stark und kann sich auf die Abspielbarkeit auswirken. Einige Faktoren, von denen die Abspielbarkeit abhängt:

- 1 Die Qualität der CD selbst. Im allgemeinen kann man sagen, dass mit CD-Rohlingen (CD-R oder CD-RW) von renommierten Firmen bessere Ergebnisse erzielt werden können, als mit Noname-Produkten.
- 2 Die Qualität des CD-Rekorders oder CD-Brenners im Computer. Manche Rekorder und CD-Brenner liefern bessere Ergebnisse als andere.
- 3 Die CD-R oder CD-RW wurde mit hoher Geschwindigkeit erstellt. Im allgemeinen ist die Qualität einer CD-R/CD-RW, die mit niedriger Geschwindigkeit erstellt worden ist, besser, als die einer CD-R/CD-RW, die auf demselben Gerät mit höherer Geschwindigkeit gebrannt worden ist.

### ABSPIELEN VON MP3/WMA-DATEIEN

Mit dem C 538 können als MP3- oder WMA-Dateien formatierte Aufnahmen von CD-Rs oder CD-RWs wiedergegeben werden. Auf einer Disk können sich mehrere Dateitypen befinden. Mit der Fernbedienung CD 8 kann mit den folgenden Schritten sowohl aus den MP3-/WMA-Ordnern und -Dateien ausgewählt als auch die Wiedergabe gestartet werden:

- 1 Legen Sie die gewünschte Disk ein.
- 2 Drücken Sie auf [FOLDER ▲/▼], um den gewünschten Ordner auszuwählen. Drücken Sie [ENTER].
- 3 Drücken Sie auf [FILE ▲/▼], um den gewünschten Ordner auszuwählen.
- 4 Drücken Sie [ENTER], um die Wiedergabe zu starten. Für jeden wiedergegebenen Dateityp zeigt der C 538 Informationen über Liedtitel, Album und Interpret (sofern verfügbar) sowie weitere Anzeigen an.

### HINWEISE

- Die Dateinummer bezieht sich auf die ganze Disk, nicht auf den Ordner, d. h. die den Dateien zugeordneten Nummern entsprechen ihrer Reihenfolge auf der Disk.
- Um die Datei mit der Nummer „9“ auf einer Disk mit 100 oder mehr MP3-/WMA-Dateien auszuwählen, drücken Sie zweimal „0“ und dann „9“.

### PROGRAMMIERUNG

Mithilfe der Programmfunktion können Sie bevorzugte Titel beliebiger Disks im Speicher des Players speichern. Um eine Titelabfolge programmieren zu können, muss der C 538 gestoppt oder angehalten werden.

Die folgende Vorgehensweise gilt gleichermaßen für die Programmierung von CD-Titeln und MP3-/WMA-Dateien. CD-Titel werden in dieser Vorgehensweise als Referenz verwendet.

- 1 Taste [PROGRAM] der Fernbedienung drücken. Es wird „PRO1 - 01“ auf der Anzeige angezeigt (bei der Programmierung von MP3-/WMA-Dateien wird „PRO1- 001“ angezeigt). „PRO1“ ist die erste verfügbare Programmnummer, während „01“ der erste Titel der CD und der standardmäßig programmierte Titel ist.
- 2 Drücken Sie die Zifferntasten (auch [◀◀/▶▶] oder [DATEI▲/▼]) auf der Fernbedienung, um die gewünschte Titelnummer zu programmieren. In diesem Beispiel nehmen wir die Nummer „5“ als ersten programmierten Titel.
- 3 Drücken Sie erneut [PROGRAM], wird Titelnummer „5“ als programmierte Titelnummer 1 gespeichert. Die Anzeige ändert sich zu „PRO2- 05“. „PRO2“ ist die zweite Programmnummer, die nach der Programmierung von Titel „05“ verfügbar ist.

- 4 Als Programmnummer 2 verwenden wir Titelnummer „9“. Drücken Sie erneut [PROGRAM], wird Titelnummer „9“ als programmierte Titelnummer 2 gespeichert. Die Anzeige ändert sich zu „PRO3- 09“.
- 5 Wiederholen Sie die Schritte 2 bis 4, bis alle gewünschten Titel eingegeben sind. Es können höchstens 20 CD-Titel bzw. 65 MP3-/WMA-Dateien programmiert werden. Wenn Sie versuchen, mehr als die Höchstzahl an Titeln oder Dateien zu programmieren, erscheint „FULL“ im Anzeigefeld.
- 6 Drücken Sie [▶], um die Programmwiedergabe zu starten.

### HINWEISE

- Sie können jederzeit [DELETE] drücken, um die programmierten Titel zu löschen und in den normalen Wiedergabemodus zurückzukehren. „PROGCLEAR“ erscheint dann kurz auf der VF-Anzeige, um die Löschung der programmierten Titel zu bestätigen.
- Wenn die Taste [STOP] zweimal während der Programmwiedergabe gedrückt wird, wird die gesamte Programmliste gelöscht.

### PROGRAMMWIEDERGABE

- 1 Drücken Sie im „PROGRAM“-Modus [PLAY], um das gespeicherte Programm wiederzugeben. Während der Programmwiedergabe haben Sie mit den SKIP-Tasten nur Zugriff auf die Titel in der Programmliste. „PROGRAM“ erscheint periodisch auf der VF-Anzeige, um anzuzeigen, dass der Player sich im Programmwiedergabemodus befindet.
- 2 Wenn Sie nur einen Teil eines gespeicherten Programms wiedergeben möchten, starten Sie die Wiedergabe und drücken [◀◀ SKIP ▶▶], um die programmierten Titel zu überspringen, die Sie nicht hören möchten.

### PROGRAMM ANHALTEN ODER LÖSCHEN

- 1 Drücken Sie einmal [STOP], um die Programmwiedergabe zu beenden. Die gespeicherte Titelliste verbleibt im Speicher. Um das Programm erneut wiederzugeben, drücken Sie einfach [PLAY].
- 2 Um den Programmspeicher zu löschen, führen Sie einen der folgenden Schritte durch:
  - Drücken Sie während der Programmwiedergabe zweimal [STOP].
  - Drücken Sie [OPEN], um das Diskfach zu öffnen.
  - Versetzen Sie das Gerät in den Bereitschaftsmodus.

### AUTOMATISCHER STANDBY-MODUS

Das automatische Standby ist ein integrales Feature des C 538, das den Ökodesignvorschriften entspricht. Der automatische Standby-Modus kann durch die nachfolgenden Schritte aktiviert oder deaktiviert werden.

#### Automatischen Standby-Modus aktivieren

- Halten Sie im Standby-Modus die DISPLAY-Taste an der Vorderseite gedrückt, bis in der Anzeige „ERP ON“ erscheint.
- Wenn das automatische Standby aktiviert ist, wechselt der C 538 nach 10 Minuten unter den folgenden Bedingungen automatisch in den Standby-Modus
  - Keine Disc
  - Stoppmodus
  - Pausemodus

#### Automatischen Standby-Modus deaktivieren

- Halten Sie im Standby-Modus die DISPLAY-Taste an der Vorderseite gedrückt, bis in der Anzeige „ERP OFF“ erscheint.
- Bei deaktiviertem automatischen Standby-Modus bleibt der C 538 solange im Betriebsmodus, bis er manuell ausgeschaltet wird.



**VERWENDEN DER FERNBEDIENUNG CD 8**

Im Lieferumfang des CD-Players ist die CD8-Fernbedienung enthalten, mit der Sie die Wiedergabefunktionen komfortabel vom Sessel oder praktisch von jedem Standort im Raum aus bedienen können. Damit die Fernbedienung zuverlässig funktioniert, sollte zwischen der Fernbedienung und der CD-Player-Frontplatte eine ungestörte Sichtverbindung bestehen. Wenn der CD-Player auf Befehle von der Fernbedienung nicht reagiert, kann diese Sichtverbindung durch Kleidung, Papier oder Möbel blockiert sein.

Die meisten Tasten der Fernbedienung haben den selbe Effekt, wie die entsprechenden Tasten auf der Frontplatte des CD-Players. Die folgenden Funktionstasten sind ausführlicher beschrieben.

**NUMERISCHES TASTENFELD**



Über die Direkteingabe mit dem numerischen Tastenfeld (0 bis 9) kann der C 538 auf den Anfang eines/r nummerierten Titels/Datei gesetzt werden, wobei unmittelbar mit der Wiedergabe begonnen wird. Wenn Sie Titel 5 abspielen möchten, drücken Sie einfach „5“. Um mit der Datei 20 zu beginnen, drücken Sie: „2“, „0“.

**REPEAT (WIEDERHOLEN)**



Durch Drücken dieser Taste können ein bestimmter Titel oder eine bestimmte Datei wiederholt abgespielt werden.

- 1 Betätigen Sie diese Taste, um einen Titel/eine Datei, einen Ordner, alle Titel oder alle Dateien zu wiederholen. Auf der VF-Anzeige erscheint entsprechend dem ausgewählten Wiederholungsmodus „RPT ONE“, „RPT FOLD“ oder „RPT ALL“.
- 2 Sie können den Wiederholungsmodus ausschalten, indem Sie die Taste REPEAT drücken, bis die Anzeige REPEAT auf der VF-Anzeige erlischt.

**REPEAT A-B (A-B WIEDERHOLEN)**



Befolgen Sie folgende Vorgehensweise, um eine Wiedergabefolge zu wiederholen.

- 1 Drücken Sie am gewünschten Startpunkt auf [RPT A-B].
- 2 Drücken Sie am gewünschten Endpunkt erneut auf [RPT A-B]. Die Wiederholungssequenz beginnt. „RPT A-B“ erscheint periodisch auf der VF-Anzeige, um anzuzeigen, dass der Player sich im Sequenzwiedergabemodus befindet.
- 3 Drücken Sie erneut auf [RPT A-B], um die Sequenz zu beenden.

**RANDOM (ZUFALL)**



- 1 Drücken Sie im Wiedergabe- oder Stoppmodus die [RANDOM]-Taste. „RANDOM“ erscheint periodisch auf der VF-Anzeige, um anzuzeigen, dass der Player sich im Zufallswiedergabemodus befindet.
- 2 Die Wiedergabe des ersten zufällig ausgewählten Titels bzw. der zufällig ausgewählten Datei beginnt.
- 3 Drücken Sie erneut auf [RANDOM], um zur gewöhnlichen Wiedergabe zurückzukehren. Die CD wird bis zum Ende in der korrekten Reihenfolge abgespielt.

**INDEX**



Das Indexsystem ist eine Methode zur Unterteilung von Titeln in kleinere Abschnitte, um diese Teile leichter finden zu können. Wenn eine CD Indexnummern enthält, kann die Wiedergabe von jeder gewünschten Indexnummer an folgendermaßen gestartet werden:

- 1 Taste [INDEX] während der Wiedergabe drücken.
- 2 Geben Sie mithilfe der Zifferntasten die gewünschte Indexnummer ein – z. B. „0“ und „3“. Auf der VF-Anzeige wird „INDEX 03 TR10“ angezeigt, wobei „03“ die eingegebene Indexnummer ist.
- 3 Um in den normalen Anzeigemodus zurückzukehren, drücken Sie erneut [INDEX].

# REFERENZ

## TECHNISCHE DATEN

### ALLGEMEINE PARAMETER

Ausgangsspannung	Analog: 2,2 ±0,1 V
Frequenzgang	±0,5 dB (bei 0 dB, 20 Hz bis 20 kHz)
Gesamtklirrfaktor	<0,01 % (bei 1 kHz, Audio LPF)
Rauschabstand	≥110 dB (bei 1 kHz, A-bewertet)
Kanalbalance	± 0,5 dB (bei 0 dB 1 kHz)
Kanaltrennung	≥90 dB (bei 1 kHz)
De-Emphasis	-4,6 dB bis 0,8 dB (bei 0 dB 1 kHz, 5 kHz) -9,0 dB bis 1,0 dB (bei 0 dB 1 kHz, 16 kHz)
Standby-Leistung	<0,5W
Blindleistung	<7,5W

### ABMESSUNGEN UND GEWICHT

Abmessungen des Geräts (B x H x T)	435 x 70 x 249 mm (Brutto)* 17 3/16 x 2 13/16 x 9 13/16 Zoll
Nettogewicht	3,0 kg 6,6 lbs
Versandgewicht	4.3 kg 9,5 lbs

\* - Die Bruttoabmessungen umfassen Füße, vorstehende Tasten und die Anschlüsse auf der Rückwand.

NAD IST FÜR ETWAIGE TECHNISCHE DISKREPANZEN ODER DISKREPANZEN IN DER BENUTZEROBERFLÄCHE IN DIESEM HANDBUCH NICHT VERANTWORTLICH. DAS C 538-BENUTZERHANDBUCH KANN JEDERZEIT OHNE VORHERIGE ANKÜNDIGUNG GEÄNDERT WERDEN. BESUCHEN SIE [WWW.NADELECTRONICS.COM](http://WWW.NADELECTRONICS.COM) FÜR DIE NEUESTE VERSION DES C 538-BENUTZERHANDBUCHS.





[www.NADelectronics.com](http://www.NADelectronics.com)

**©2018 NAD ELECTRONICS INTERNATIONAL  
EINEM GESCHÄFTSBEREICH VON LENBROOK INDUSTRIES LIMITED**

Alle Rechte vorbehalten. NAD und das NAD-Logo sind Marken von NAD Electronics International, einem Geschäftsbereich von Lenbrook Industries Limited.  
Dieses Dokument darf weder teilweise noch im Ganzen ohne vorherige schriftliche Genehmigung durch NAD Electronics International reproduziert, gespeichert oder übertragen werden.  
Obwohl jede Anstrengung unternommen wurde um sicherzustellen, dass der Inhalt zum Zeitpunkt der Veröffentlichung korrekt ist, können Leistungsmerkmale und Spezifikationen ohne Vorankündigung geändert werden.

C538\_GER\_OM\_V03 - APR 2018