

Manuale di Base

Collegamento

Passaggio 1: Scegliere la disposizione dei diffusori	3
Passaggio 2: Collegamento dei diffusori	9
Passaggio 3: Collegare il televisore	11
Passaggio 4: Collegamento dei componenti AV	13
Passaggio 5: Collegare gli altri cavi	17

Setup

Passaggio 6: Accensione e Initial Setup	18
Setup HDMI	19

Riproduzione

Riproduzione base	20
Funzioni di rete	21
Altri	23

Nome dei componenti

Pannello frontale	25
Pannello posteriore	26
Telecomando	27
Display	27

Questo manuale comprende le informazioni necessarie per l'avvio ed anche istruzioni per operazioni frequenti. Su Internet è disponibile il "Manuale Avanzato" con informazioni su funzionalità di riproduzione/ modalità di ascolto/impostazioni, caratteristiche tecniche, e risoluzione dei problemi. Il Manuale Avanzato è stato creato in un formato facile da leggere su PC o smartphone.

AV RECEIVER
TX-NR555
ONKYO

<http://www.onkyo.com/manual/txnr555/adv/it.html>
Manuale Avanzato qui presente



It
De
NI
Sv
Fi

Contenuto della confezione

1. Unità principale 2. Telecomando (RC-911R) ×1, Batterie (AAA/R03) ×2
3. Antenna FM interna ×1 4. Antenna a telaio AM ×1 5. Microfono di configurazione dei diffusori ×1

Funzioni principali

Questa unità viene collegata in posizione intermedia tra il televisore e i componenti AV. Per riprodurre, selezionare la sorgente utilizzando il selettore di ingresso. È possibile collegare 7.1ch di diffusori a questa unità, con 7ch a 140 W (6 ohm, 1 kHz, distorsione armonica totale 0,9%) (Modelli per Nord America) / 130 W (6 ohm, 1 kHz, distorsione armonica totale 1%) (Modelli per Europa, Australia e Asia) per canale più un terminale pre-out per subwoofer attivo.

- Supporta la riproduzione in formato Dolby Atmos, che consente di ottenere un campo sonoro a 360°
- Il terminale HDMI supporta l'utilizzo di segnali video in formato 4K, sia in ingresso che in uscita. I terminali IN1 - 3 e OUT supportano HDCP2.2
- Funzionalità HDMI CEC: Funzioni di comando, quali collegamento della commutazione ingressi al selettore di ingresso e a lettori conformi allo standard CEC, commutazione del segnale audio in uscita e del volume tramite il telecomando di un televisore compatibile con lo standard CEC, e messa in standby automatica di questa unità quando si spegne il televisore
- HDMI Standby Through: I segnali video e audio provenienti dai componenti AV possono essere trasmessi al televisore anche se questa unità è in standby
- ARC: Possibilità di collegare l'unità a televisori compatibili con ARC tramite un cavo HDMI
- Initial Setup facile grazie alla guida su schermo e alla funzione On-Screen Display (OSD), che visualizza le operazioni sul televisore
- Internet radio e AirPlay tramite LAN cablata o Wi-Fi (wireless LAN) e funzionalità di rete come Music Server che consente la riproduzione di file musicali presenti su PC, riproduzione USB, oltre ad altre funzionalità di riproduzione come radio AM/FM e riproduzione BLUETOOTH®
- I formati di riproduzione supportati da Music Server e USB comprendono WAV, FLAC e sorgenti ad alta risoluzione DSD
- La connessione multi-zona che permette di riprodurre un brano nella stanza principale e di ascoltare altro in una stanza separata (ZONE 2)
- Prevediamo di introdurre il supporto per il formato audio DTS:X tramite un aggiornamento del firmware di questa unità. Per ulteriori informazioni consultare la nostra home page.

- i** **ATTENZIONE:** Collegare diffusori con impedenza da 6 Ω a 16 Ω. Il cavo di alimentazione deve essere collegato solo dopo che sono stati completati tutti gli altri collegamenti.
- Non accetteremo responsabilità per danni derivanti dal collegamento di apparecchiature prodotte da altre aziende.

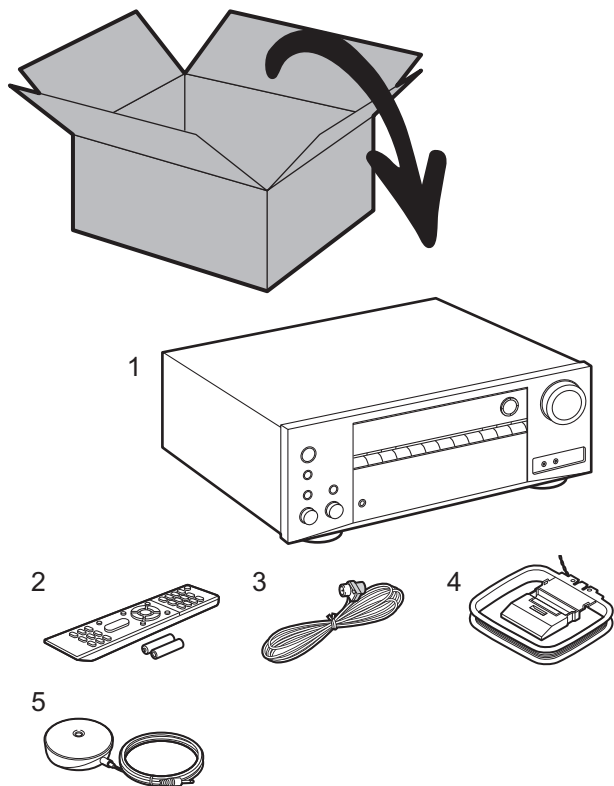

Passaggio 1: Scegliere la disposizione dei diffusori

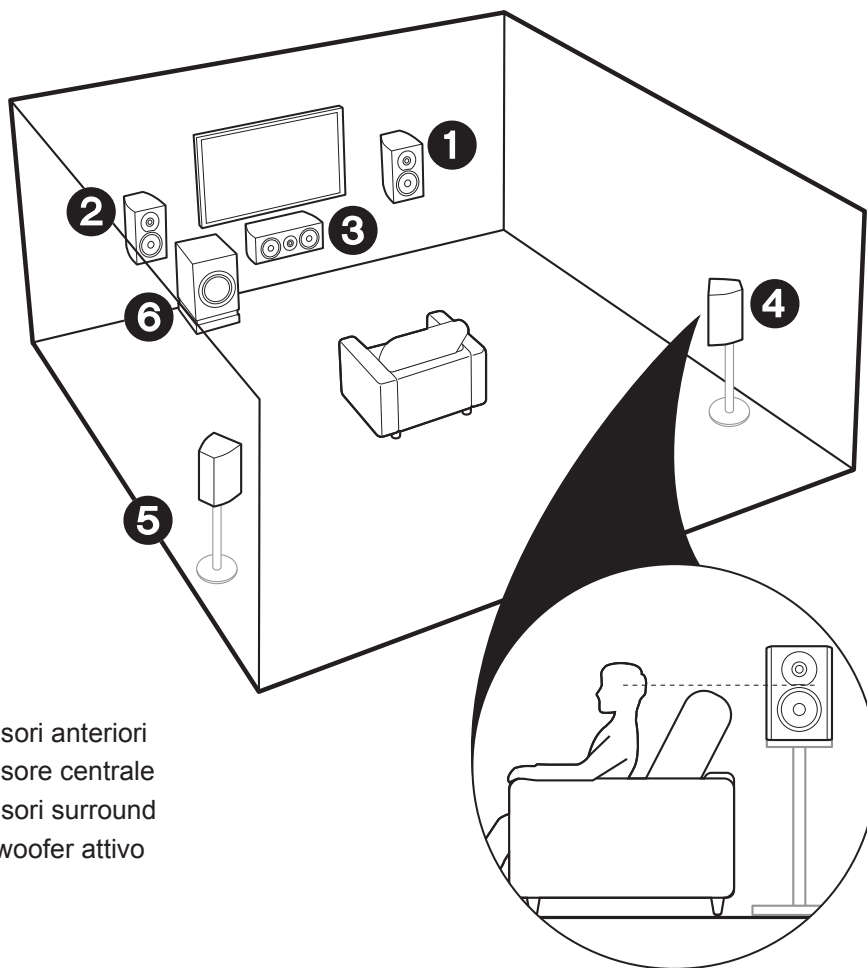

- ① ② Diffusori anteriori
- ③ Diffusore centrale
- ④ ⑤ Diffusori surround
- ⑥ Subwoofer attivo

✓ Per il sistema a 5.1 canali

Si tratta di un sistema a 5.1 canali, che rappresenta la versione di base del sistema surround. I diffusori anteriori emettono l'audio stereo centrale ed un diffusore centrale emette l'audio centrale, ad esempio i dialoghi e le voci. I diffusori surround consentono di creare un campo sonoro posteriore. Il subwoofer attivo riproduce i suoni bassi e crea un ricco campo sonoro. I diffusori anteriori devono essere posizionati all'altezza delle orecchie, mentre i diffusori surround devono essere posizionati appena al di sopra. Il diffusore centrale deve essere posizionato rivolto verso la posizione di ascolto. Posizionare il subwoofer attivo nell'area anteriore. Collocandolo tra il diffusore centrale e un diffusore anteriore è possibile ottenere un suono naturale anche quando si riproduce della musica.

- I diffusori anteriori, il diffusore centrale e i diffusori surround contano come 5 canali, mentre il subwoofer attivo conta come 0.1 canali, da cui il nome di sistema a 5.1 canali.

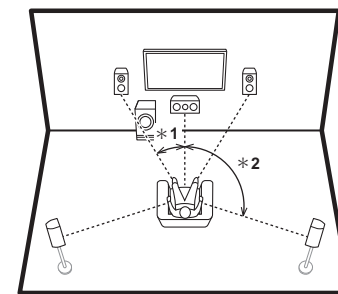

* 1: 22° a 30°, * 2: 120°

➔ Andare a "Collegamento" (➔P9)

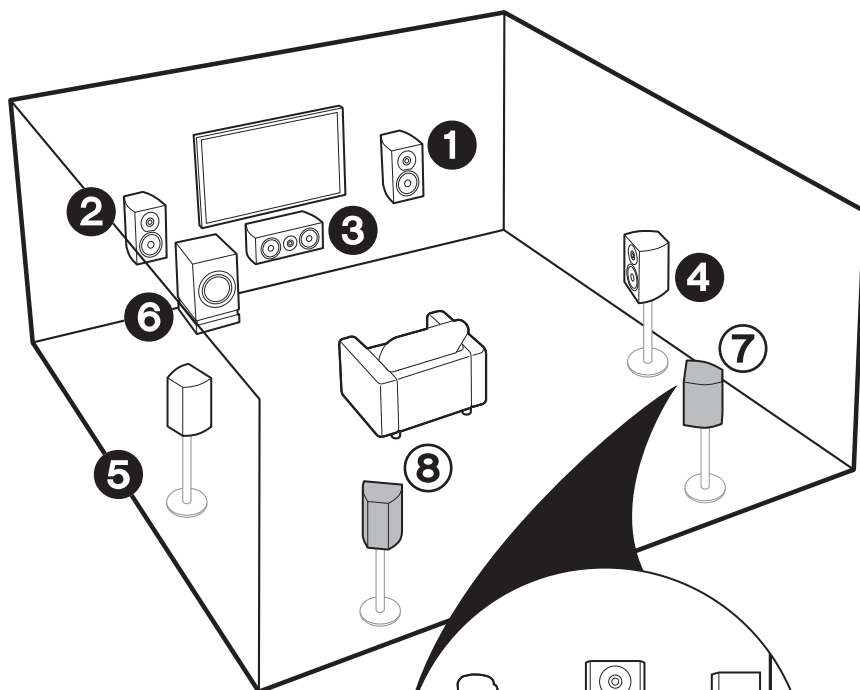

1 – 6 (→P3)

7 8 Diffusori posteriori surround

✓ Per il sistema a 7.1 canali
(con diffusori posteriori surround)

Si tratta di un sistema con dei diffusori posteriori surround aggiunti al sistema a 5.1 canali di base. La connessione di diffusori posteriori surround migliora il senso di avvolgimento e di connettività del suono creato dal campo sonoro posteriore, ed offre un campo sonoro più realistico. È possibile selezionare la modalità di ascolto Dolby Atmos, che consente di ottenere il suono surround 3D più avanzato oggi disponibile, quando il formato di ingresso è Dolby Atmos. Con i formati diversi da Dolby Atmos, è comunque possibile creare un campo sonoro facendo in modo che il suono venga emesso dai diffusori posteriori surround quando si seleziona la modalità di ascolto Dolby Surround. Il posizionamento ottimale dei diffusori surround è all'altezza dell'orecchio. Collocare i diffusori surround in posizioni leggermente più avanzata di quanto si farebbe in un sistema a 5.1 canali.

- Se si stanno includendo dei diffusori posteriori surround nella configurazione, sono necessari dei diffusori surround.

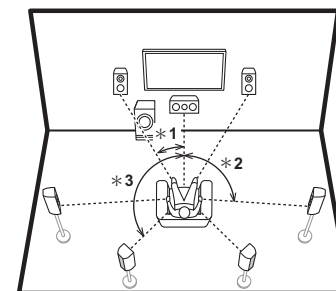

* 1: 22° a 30°, * 2: 90° a 110°, * 3: 135° a 150°

➔ Andare a "Collegamento" (→P9)

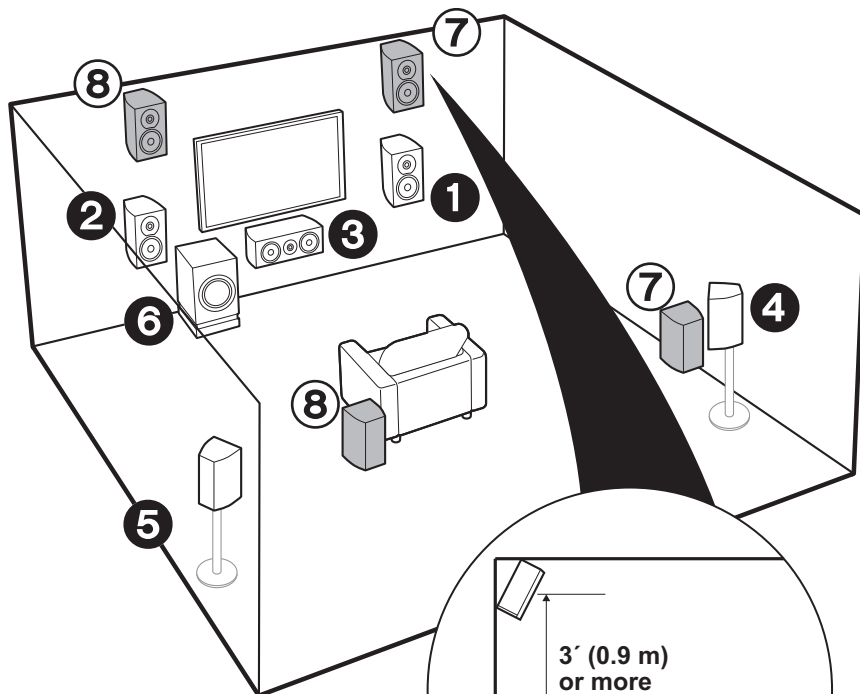

1 – 6 (→P3)

7 8 Diffusori posizionati in alto

Scegliere uno dei seguenti:

- Diffusori anteriori posizionati in alto
- Diffusori posteriori posizionati in alto

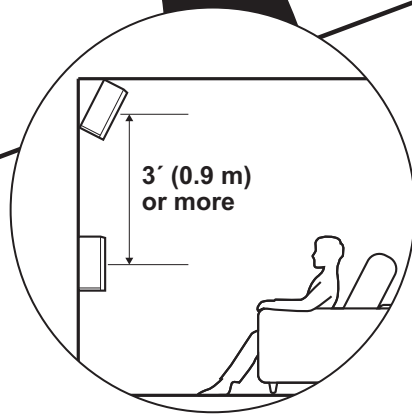

✓ Per il sistema a 7.1 canali
(con diffusori posizionati in
alto-A)

Questo è un sistema base a 5.1 canali con l'aggiunta di diffusori posizionati in alto, come diffusori anteriori posizionati in alto o diffusori posteriori posizionati in alto. Selezionare i diffusori da configurare a seconda delle caratteristiche ambientali della stanza. È possibile selezionare la modalità di ascolto Dolby Atmos (riproduzione a 5.1.2 canali), che consente di ottenere il suono surround 3D più avanzato oggi disponibile, comprensivo di suoni dall'alto, quando il formato di ingresso è Dolby Atmos. Con i formati diversi da Dolby Atmos, è comunque possibile creare un campo sonoro facendo in modo che il suono venga emesso dai diffusori posizionati in alto quando si seleziona la modalità di ascolto Dolby Surround. I diffusori anteriori posizionati in alto o i diffusori posteriori posizionati in alto devono essere situati almeno 0,9 m più in alto dei diffusori anteriori. I diffusori anteriori posizionati in alto devono essere situati direttamente al di sopra dei diffusori anteriori e la distanza tra i diffusori posteriori posizionati in alto deve essere uguale a quella tra i diffusori anteriori. Entrambi devono essere posizionati rivolti verso la posizione di ascolto.

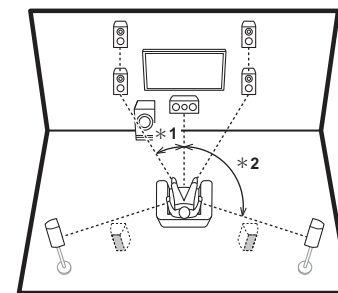

* 1: 22° a 30°, * 2: 120°

➔ Andare a "Collegamento" (→P9)

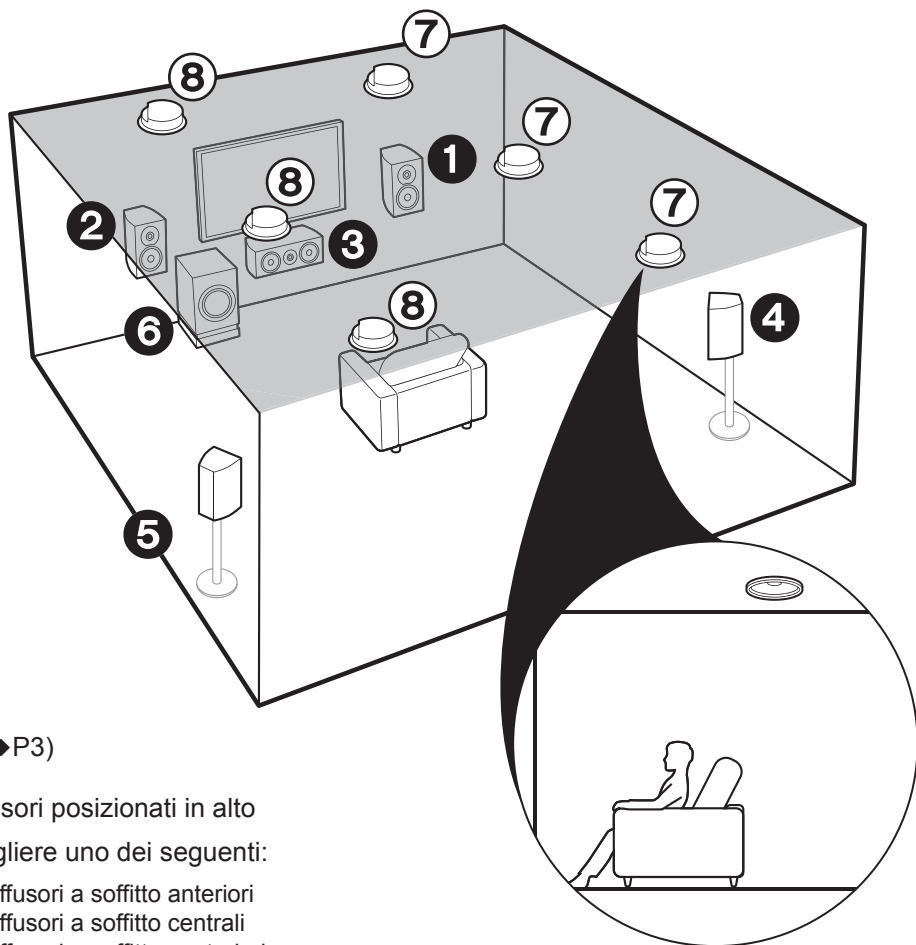

1 – 6 (→P3)

7 8 Diffusori posizionati in alto

Scegliere uno dei seguenti:

- Diffusori a soffitto anteriori
- Diffusori a soffitto centrali
- Diffusori a soffitto posteriori

✓ Per il sistema a 7.1 canali
(con diffusori posizionati in
alto-B)

Questo è un sistema base a 5.1 canali che usa diffusori a soffitto, ad esempio con l'aggiunta di diffusori posizionati in alto, come diffusori a soffitto anteriori, diffusori a soffitto centrali, o diffusori a soffitto posteriori. Selezionare i diffusori da configurare a seconda delle caratteristiche ambientali della stanza. È possibile selezionare la modalità di ascolto Dolby Atmos (riproduzione a 5.1.2 canali), che consente di ottenere il suono surround 3D più avanzato oggi disponibile, comprensivo di suoni dall'alto, quando il formato di ingresso è Dolby Atmos. Con i formati diversi da Dolby Atmos, è comunque possibile creare un campo sonoro facendo in modo che il suono venga emesso dai diffusori posizionati in alto quando si seleziona la modalità di ascolto Dolby Surround. Montare i diffusori a soffitto anteriori sul soffitto davanti alla posizione di ascolto, i diffusori a soffitto centrali sul soffitto direttamente sopra alla posizione di ascolto, e i diffusori a soffitto posteriori sul soffitto dietro alla posizione di ascolto. La distanza tra ciascuna coppia deve essere uguale alla distanza tra i due diffusori anteriori.

- Dolby consiglia di utilizzare questo tipo di diffusori posizionati in alto per ottenere il miglior effetto Dolby Atmos.

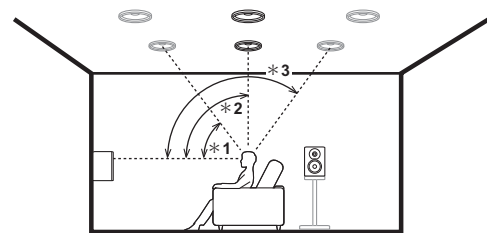

* 1: 30° a 55°, * 2: 65° a 100°, * 3: 125° a 150°

➔ Andare a "Collegamento" (→P9)

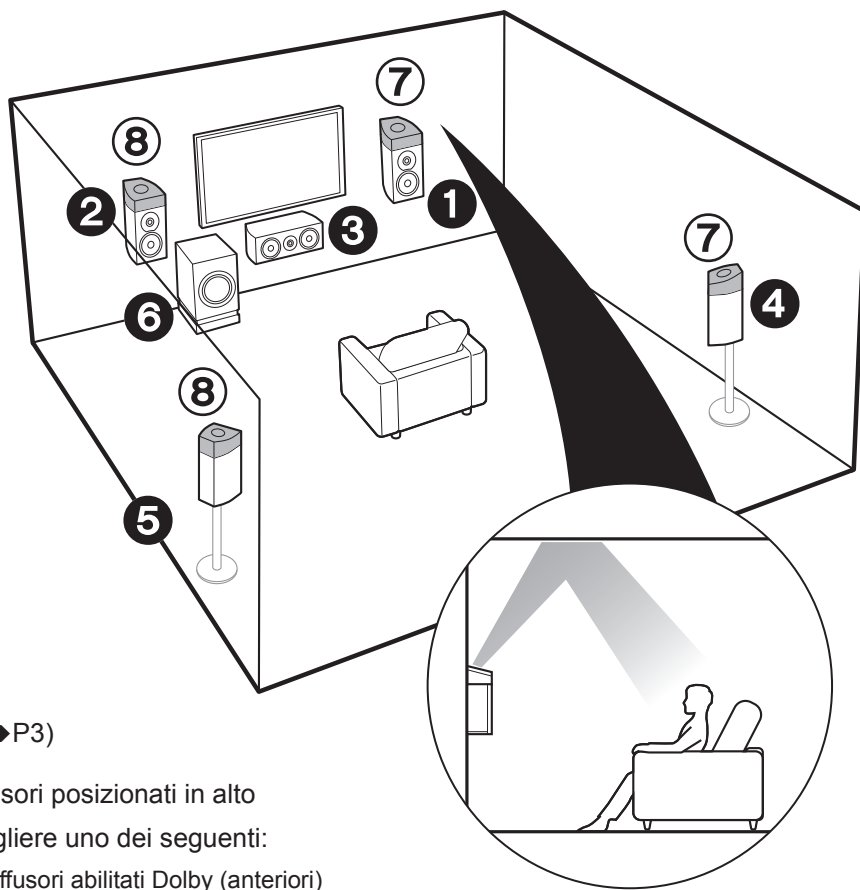

1 – 6 (→P3)

7 8 Diffusori posizionati in alto

Scegliere uno dei seguenti:

- Diffusori abilitati Dolby (anteriori)
- Diffusori abilitati Dolby (surround)

✓ Per il sistema a 7.1 canali
(con diffusori posizionati in
alto-C)

Si tratta di un sistema a 5.1 canali di base che utilizza diffusori abilitati Dolby, con l'aggiunta di diffusori posizionati in alto, come diffusori abilitati Dolby (anteriori) o diffusori abilitati Dolby (surround). Selezionare i diffusori da configurare a seconda delle caratteristiche ambientali della stanza.

I diffusori abilitati Dolby sono speciali diffusori progettati per essere orientati verso il soffitto, in modo che il suono venga ascoltato dopo essere rimbalzato sul soffitto, dando l'impressione di provenire dall'alto. È possibile selezionare la modalità di ascolto Dolby Atmos (riproduzione a 5.1.2 canali), che consente di ottenere il suono surround 3D più avanzato oggi disponibile, comprensivo di suoni dall'alto, quando il formato di ingresso è Dolby Atmos. Con i formati diversi da Dolby Atmos, è comunque possibile creare un campo sonoro facendo in modo che il suono venga emesso dai diffusori posizionati in alto quando si seleziona la modalità di ascolto Dolby Surround. Collocarli sopra i diffusori anteriori o sopra i diffusori surround. Se si tratta di diffusori abilitati Dolby integrati, installarli al posto dei diffusori anteriori o dei diffusori surround.

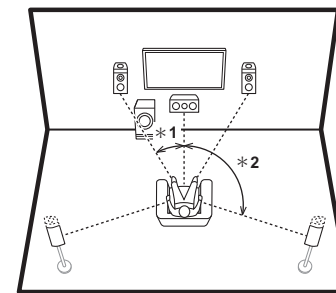

* 1: 22° a 30°, * 2: 120°

➔ Andare a "Collegamento" (→P9)

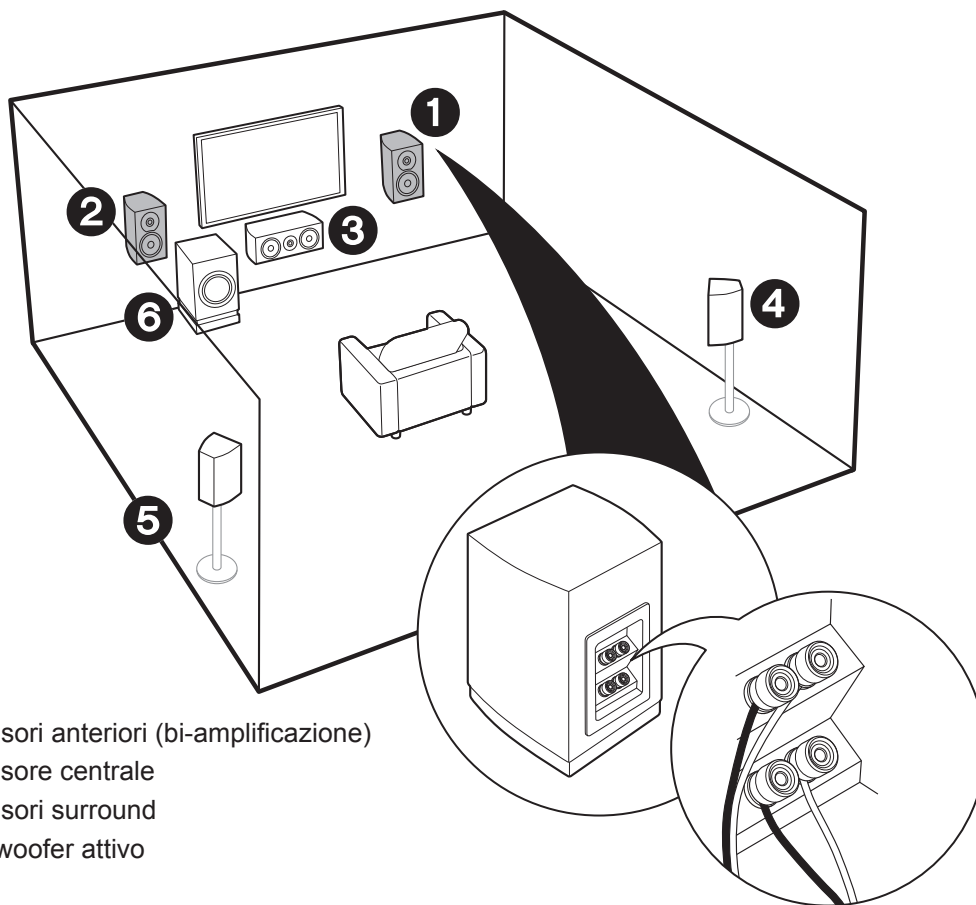

- ① ② Diffusori anteriori (bi-amplificazione)
- ③ Diffusore centrale
- ④ ⑤ Diffusori surround
- ⑥ Subwoofer attivo

✓ Per la bi-amplificazione dei diffusori

È possibile collegare dei diffusori anteriori che supportano la funzione bi-amplificazione per migliorare la qualità dei bassi e degli acuti. Il numero massimo di canali disponibili con questa connessione è 5.1, poiché i diffusori per bi-amplificazione richiedono un amplificatore per i terminali tweeter e un amplificatore per i terminali woofer. Gli effetti e il posizionamento dei diffusori sono gli stessi della configurazione a 5.1 canali senza utilizzo di diffusori per bi-amplificazione.

- Se si collega l'unità a diffusori che supportano la bi-amplificazione, non è possibile emettere il suono dai diffusori installati in una ZONE (→P16).

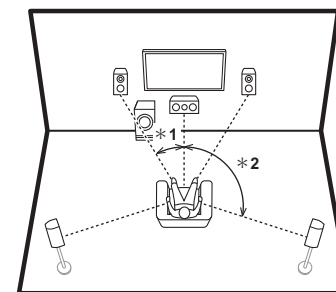

* 1: 22° a 30°, * 2: 120°

➡ Andare a "Collegamento" (→P10)

Passaggio 2: Collegamento dei diffusori

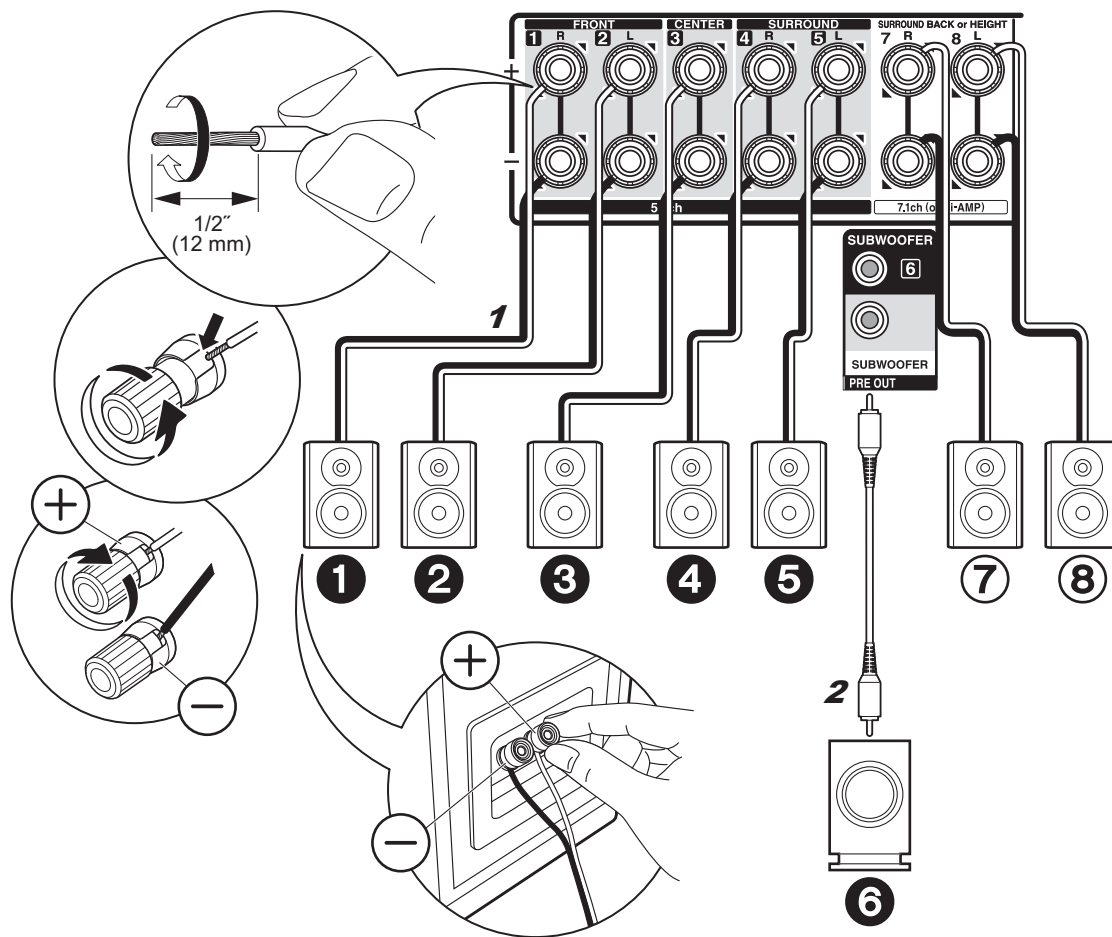

1 Cavo di potenza, 2 Cavo subwoofer

✓ in caso di:
Da pagina 3 a 7

Collegare **1 2 3 4 5 6** per un sistema a 5.1 canali. Per un sistema a 7.1 canali, selezionare i diffusori posteriori surround o i diffusori posizionati in alto, quindi collegare **7 8**. È possibile collegare fino a due subwoofer attivi. Lo stesso segnale viene emesso da ciascuno dei terminali SUBWOOFER.



Setup

- Per impostazione predefinita, la configurazione dei diffusori che emettono l'audio è **1 2 3 4 5 6 7 8**. Se vi sono diffusori che non verranno collegati, è necessario cambiare le impostazioni in Initial Setup, "1. AccuEQ Room Calibration" (→P18) in modo che l'audio proveniente dai diffusori non collegati venga inviato ad altri diffusori.

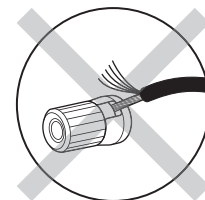

Nell'effettuare il collegamento, accertarsi che i conduttori spellati dei cavi dei diffusori non fuoriescano dai terminali dei diffusori. Se i conduttori spellati dei cavi dei diffusori toccano il pannello posteriore o i conduttori + e - si toccano tra loro, il circuito di protezione si attiva.

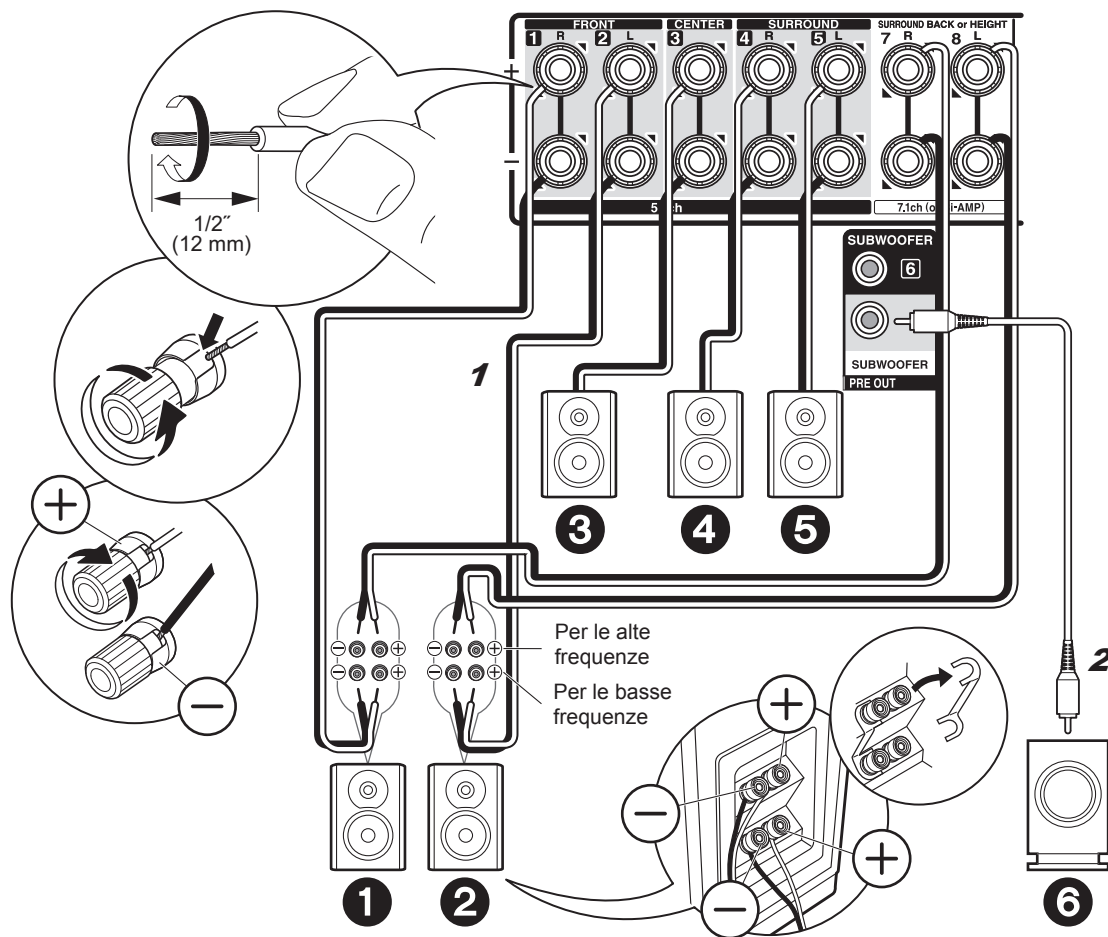

1 Cavo di potenza, 2 Cavo subwoofer

✓ in caso di:
Pagina 8

Collegare dei diffusori anteriori compatibili con la connessione Bi-Amping ai terminali FRONT e ai terminali SURROUND BACK or HEIGHT. Accertarsi di rimuovere la barra dei jumper tra i terminali del woofer ed i terminali del tweeter dei diffusori anteriori. In caso di collegamento Bi-Amp, consultare il manuale di istruzioni dei propri diffusori. È possibile collegare fino a due subwoofer attivi. Lo stesso segnale viene emesso da ciascuno dei terminali SUBWOOFER.

⚙️ Setup

- Per la connessione Bi-Amping è necessario modificare alcune impostazioni. Selezionare "Yes" in "Bi-Amp" in "1. AccuEQ Room Calibration" (→ P18) nel Initial Setup.

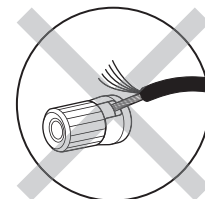

Nell'effettuare il collegamento, accertarsi che i conduttori spellati dei cavi dei diffusori non fuoriescano dai terminali dei diffusori. Se i conduttori spellati dei cavi dei diffusori toccano il pannello posteriore o i conduttori + e - si toccano tra loro, il circuito di protezione si attiva.

Passaggio 3: Collegare il televisore

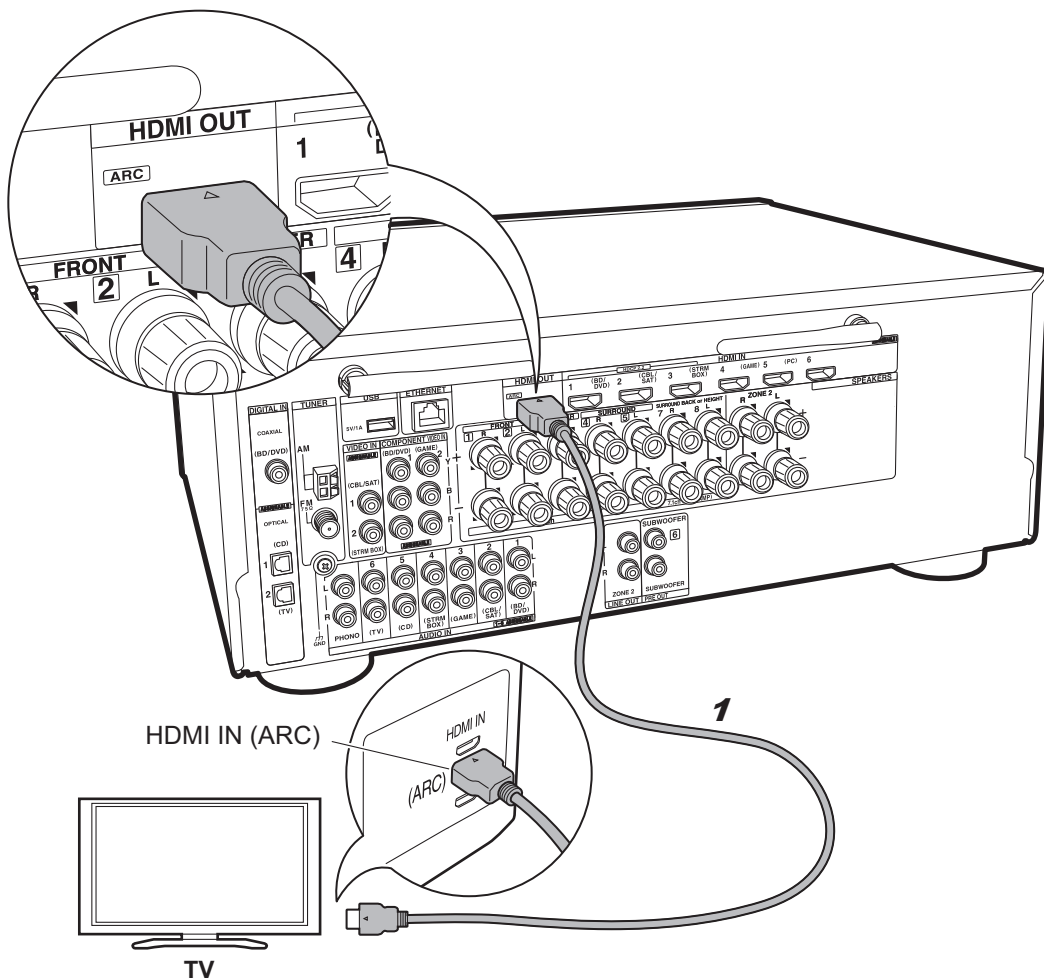

1 Cavo HDMI

✓ se si dispone di: ARC TV

Questa unità viene collegata in posizione intermedia tra il televisore e i componenti AV. Se si collegano due o più componenti AV, è possibile selezionare il segnale video che verrà visualizzato sul televisore e il segnale audio che verrà emesso da questa unità commutando il selettore di ingresso.

Questa sezione mostra i collegamenti per un televisore che supporta la funzione ARC (Audio Return Channel). Utilizzando un singolo cavo HDMI per la connessione, è possibile non solo trasmettere il segnale video ricevuto da questa unità al televisore, ma anche riprodurre il suono proveniente dal televisore tramite questa unità.

Quando si effettua la connessione scegliere un terminale HDMI IN sul televisore che supporta la funzione ARC.

⚙ Setup

- Per utilizzare la funzione ARC è necessario effettuare alcune impostazioni. Selezionare "Yes" in "5. Audio Return Channel" (→P19) in Initial Setup.
- Fare riferimento alle istruzioni per l'uso del televisore per i collegamenti e le impostazioni del televisore.

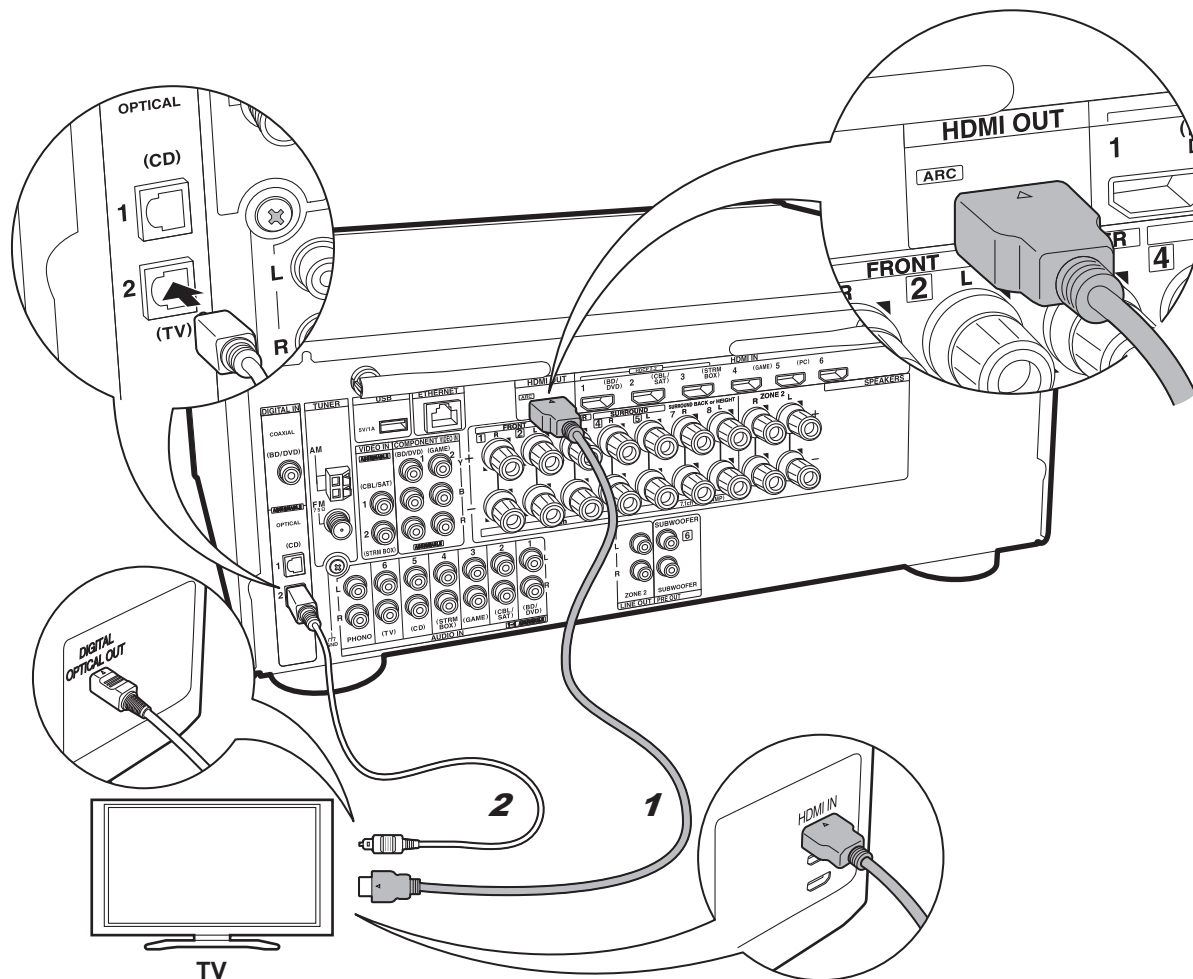

1 Cavo HDMI, 2 Cavo digitale ottico

✓ se si dispone di:
TV senza ARC

Questa unità viene collegata in posizione intermedia tra il televisore e i componenti AV. Se si collegano due o più componenti AV, è possibile selezionare il segnale video che verrà visualizzato sul televisore e il segnale audio che verrà emesso da questa unità commutando il selettore di ingresso.

Questa sezione descrive i collegamenti per un televisore che non supporta la funzione ARC (Audio Return Channel). Utilizzando sia un cavo HDMI che un cavo digitale ottico per la connessione, è possibile non solo trasmettere il segnale video ricevuto da questa unità al televisore, ma anche riprodurre il suono proveniente dal televisore tramite questa unità.

Se il televisore non dispone di un terminale DIGITAL OPTICAL OUT, utilizzare un cavo audio analogico e collegare il terminale ANALOG AUDIO OUT del televisore al terminale AUDIO IN TV su questa unità.

- L'utilizzo di un cavo digitale ottico per il collegamento non è necessario se si desidera guardare qualcosa sul televisore attraverso un dispositivo come un decoder via cavo (ossia, se non si desidera utilizzare un sintonizzatore incorporato nel televisore).

Passaggio 4: Collegamento dei componenti AV

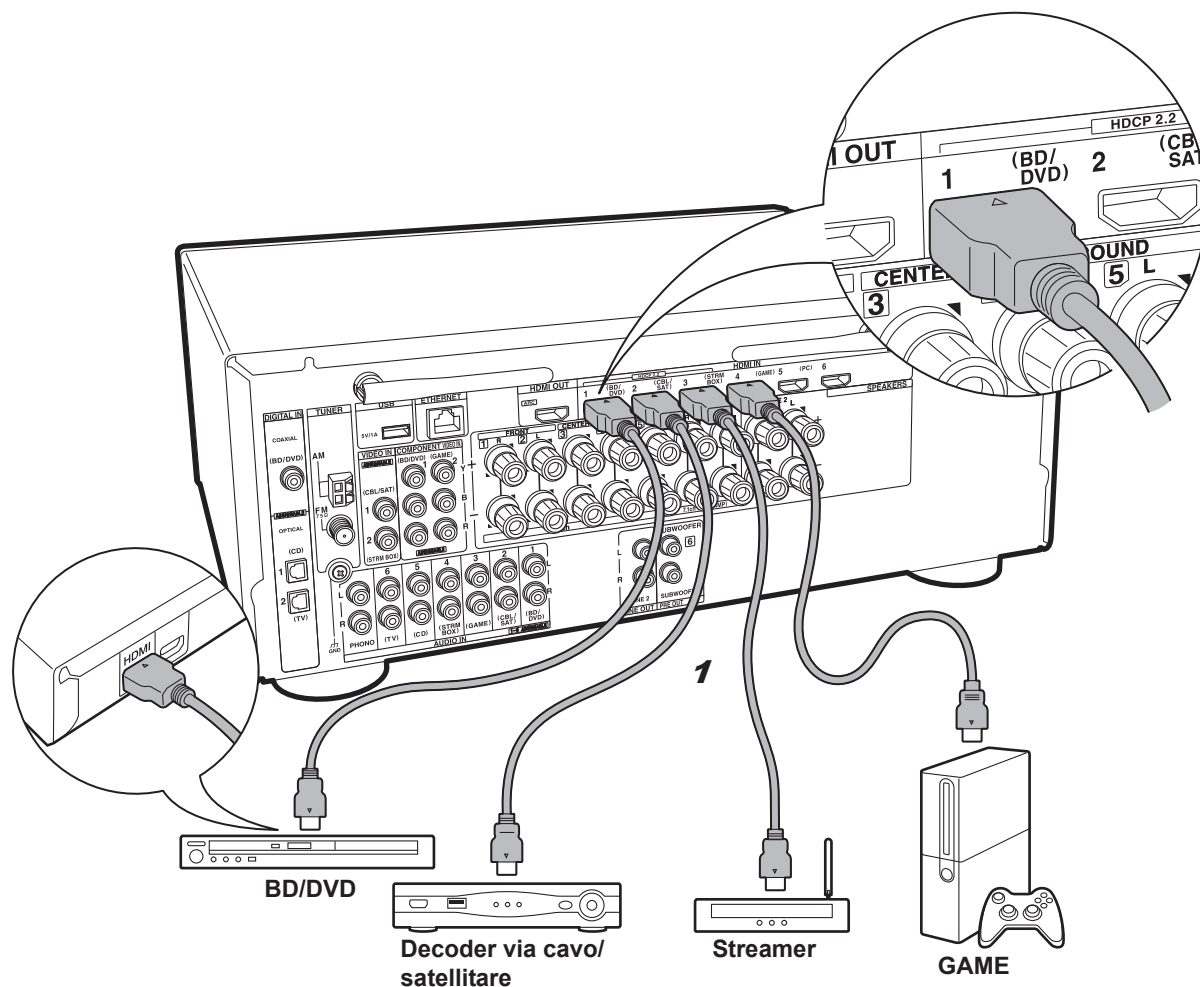

1 Cavo HDMI

✓ se si dispone di: Componenti AV HDMI

Questo è un esempio di connessione con un componente AV munito di terminale HDMI. Se si collega l'unità a un componente AV conforme allo standard CEC (Consumer Electronics Control), è possibile utilizzare funzionalità quali HDMI CEC, che collega il componente al selettore ingresso, e HDMI Standby Through, che consente di riprodurre segnali video e audio provenienti da componenti AV sul televisore anche quando questa unità si trova in modalità standby.

- Per riprodurre video 4K o 1080p, usare un cavo HDMI High Speed. In aggiunta, per guardare video compatibili con HDCP2.2, collegarlo ai terminali da HDMI IN1 a IN3.

⚙️ Setup

- È necessario effettuare le impostazioni HDMI (→ P19) per poter utilizzare le funzionalità HDMI CEC e HDMI Standby Through. Effettuare le impostazioni dopo aver completato tutte le connessioni.
- Per fruire del suono digitale surround, tra cui Dolby Digital, l'uscita audio sul lettore Blu-ray o su altro dispositivo deve essere impostata su "Bitstream output".

It

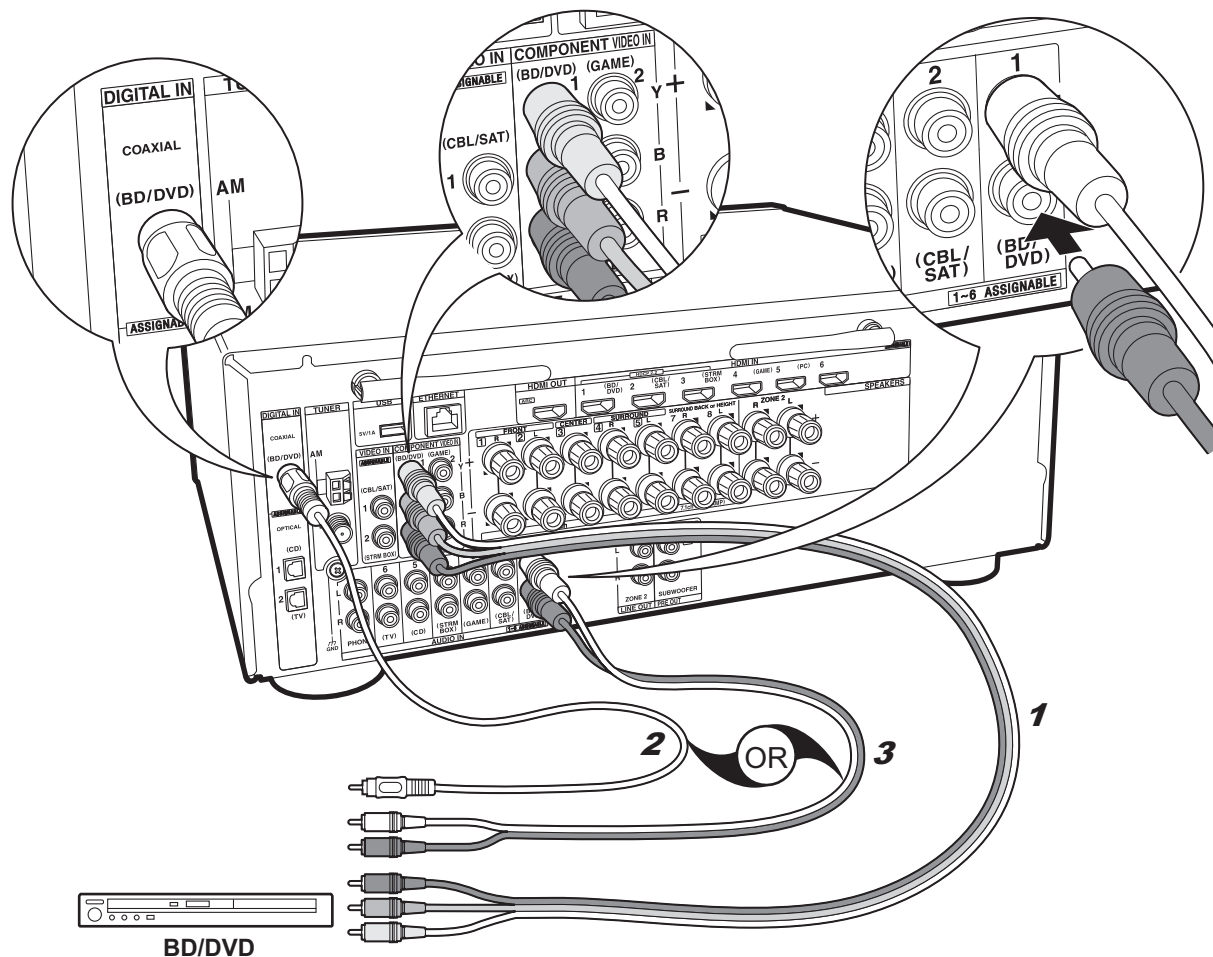

✓ se si dispone di:
Componenti AV non HDMI

Questo è un esempio di connessione con un componente AV privo di terminale HDMI. Effettuare le connessioni appropriate ai terminali presenti sul componente AV. Quando l'ingresso video viene collegato al terminale BD/DVD, anche l'ingresso audio deve essere collegato ai terminali BD/DVD, e così via, in modo da collegare i terminali degli ingressi video con i terminali che hanno lo stesso nome dei terminali degli ingressi audio. Si noti che i segnali video che arrivano al terminale VIDEO IN o agli ingressi COMPONENT VIDEO IN saranno convertiti in segnali HDMI e quindi emessi dal terminale HDMI OUT.

- Per fruire della riproduzione surround digitale in formati quali Dolby Digital, è necessario utilizzare un cavo digitale coassiale o un cavo digitale ottico per il collegamento dei segnali audio.



Setup

- I terminali COMPONENT VIDEO IN sono compatibili solo con la risoluzione 480i o 576i. Quando si collegano i segnali video in ingresso ai terminali COMPONENT VIDEO IN, impostare la risoluzione di uscita del lettore su 480i o 576i. Se non è possibile scegliere 480i, ecc., selezionare il segnale interlacciato. Se il lettore non supporta la risoluzione di uscita 480i o 576i, utilizzare il terminale VIDEO IN.
- Per fruire del suono digitale surround, tra cui Dolby Digital, l'uscita audio sul lettore Blu-ray o su altro dispositivo deve essere impostata su "Bitstream output".

1 Cavo component video, 2 Cavo digitale coassiale, 3 Cavo audio analogico

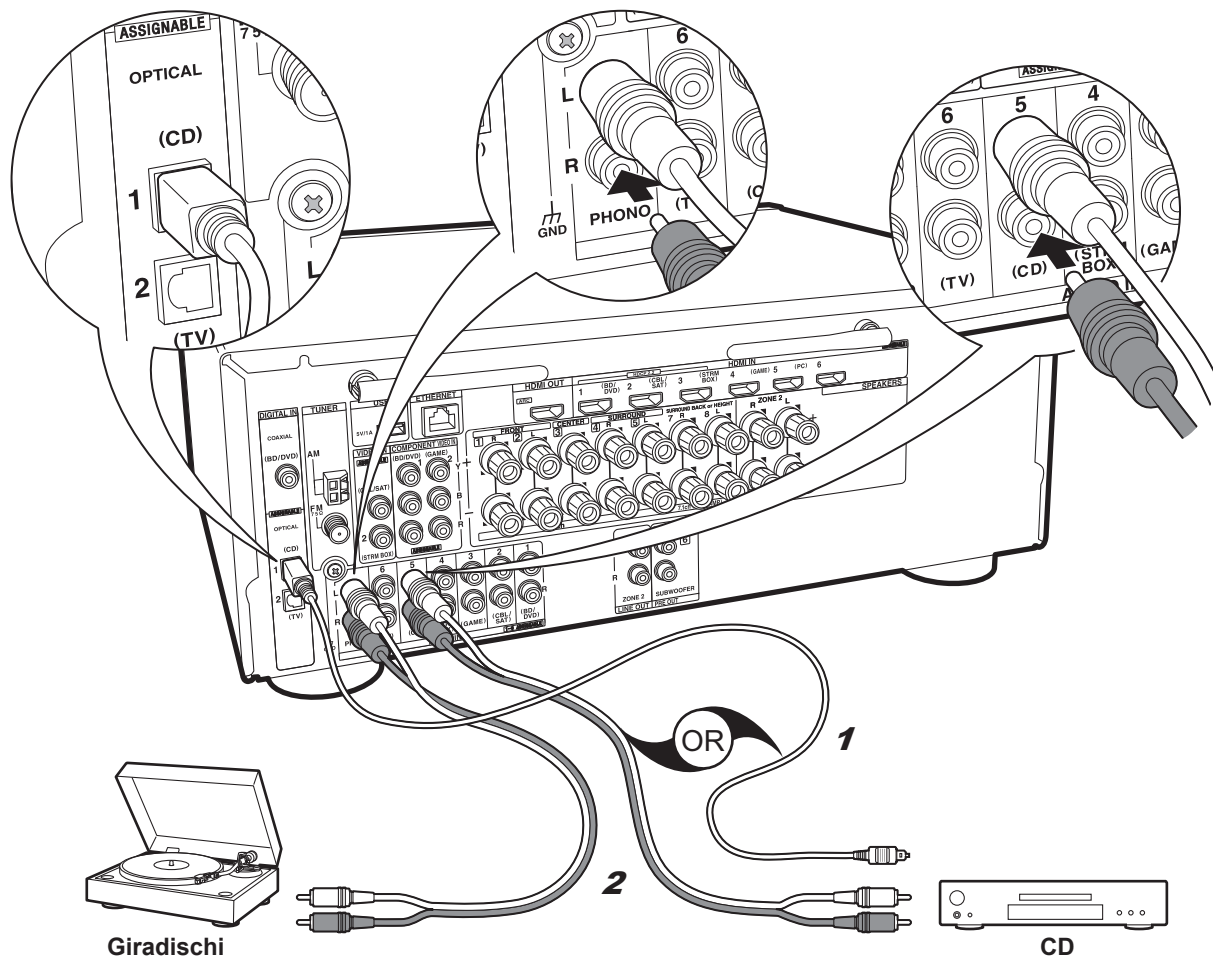

✓ se si dispone di:
Componenti audio

Esempio di connessione a un componente audio. Effettuare il collegamento al lettore CD usando un cavo digitale ottico o un cavo audio analogico. È anche possibile collegare un piatto con testina di tipo MM al terminale PHONO.

- Se il giradischi ha un pre-fono incorporato, collegarlo ad un altro ingresso AUDIO IN. Se il piatto utilizza una testina di tipo MC, installare inoltre un pre-fono compatibile con una testina di tipo MC tra l'unità e il piatto, quindi collegarlo a qualsiasi terminale AUDIO IN diverso dal terminale PHONO.

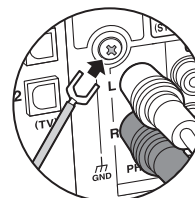

Se il giradischi ha un cavo di messa a terra, collegarlo al terminale GND di questa unità.

1 Cavo digitale ottico, 2 Cavo audio analogico

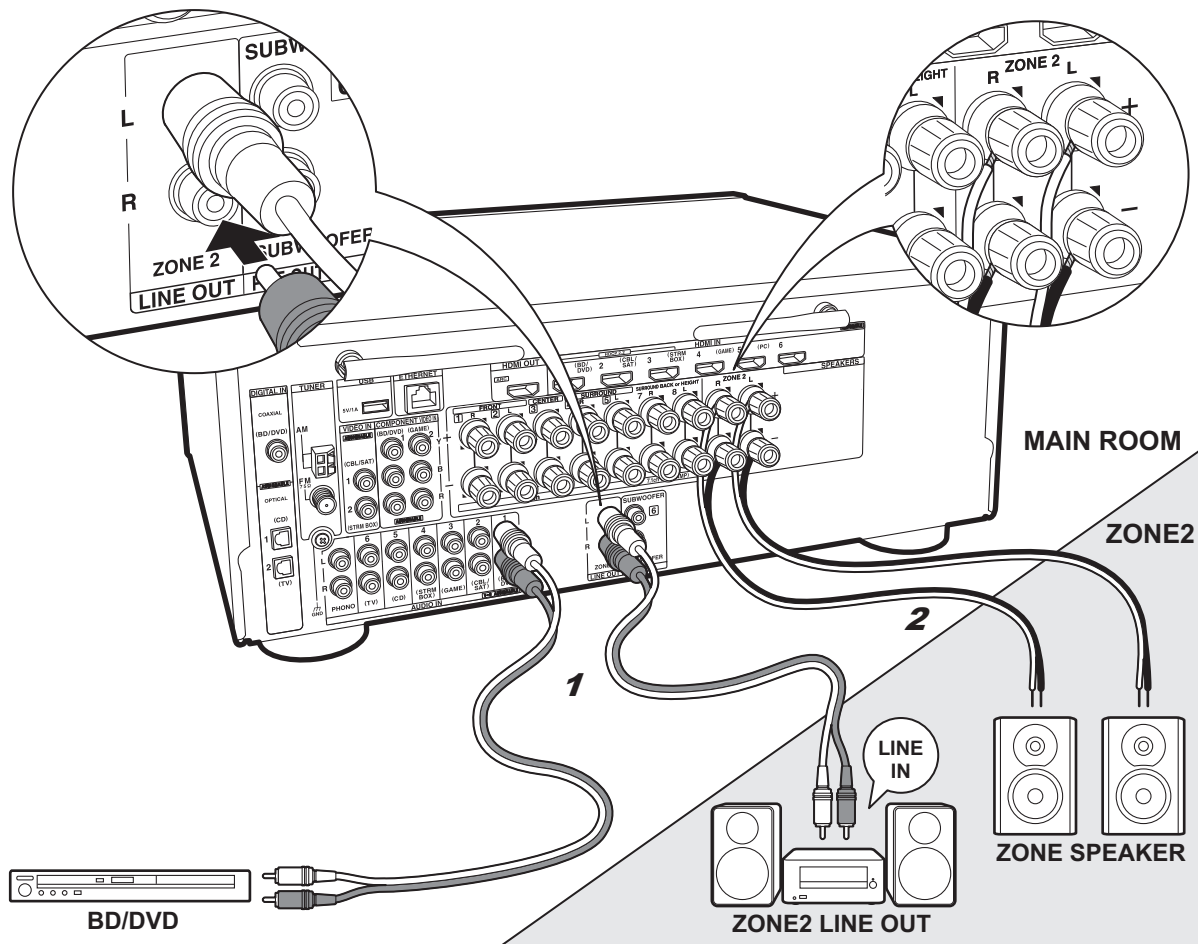

1 Cavo audio analogico, 2 Cavo di potenza

✓ Collegamento Multi-zona

È possibile ascoltare dell'audio in una stanza separata, ad esempio riproducendo un lettore di dischi Blu-ray nella stanza principale (in cui si trova questa unità) e ascoltando la Internet radio nella stanza separata (ZONE 2).

- I segnali audio DSD e Dolby TrueHD non vengono trasmessi alla ZONE 2 quando vengono selezionati con il selettore ingresso "NET".

Collegamenti con un componente AV

Quando si trasmette l'audio proveniente da un componente AV esterno nella ZONE 2, è necessario utilizzare per la connessione un cavo audio analogico.

ZONE 2 LINE OUT

È possibile riprodurre una sorgente a 2 canali in una stanza separata durante la riproduzione del suono a 7.1 canali nella stanza principale. Collegare le uscite ZONE 2 LINE OUT dell'unità e gli ingressi LINE IN dell'amplificatore integrato in una stanza separata con un cavo audio analogico.

ZONE SPEAKER

È possibile collegare dei diffusori in una stanza separata e riprodurre delle sorgenti a 2 canali.

- È possibile utilizzare un massimo di 5.1 canali per la riproduzione nella stanza principale mentre si sta eseguendo una riproduzione nella ZONE 2. Le modalità di ascolto quali Dolby Atmos non possono essere selezionate.
- Quando si utilizza un collegamento Bi-Amping per i diffusori anteriori, non è possibile trasmettere segnali ai diffusori nella ZONE.



Setup

- Per poter utilizzare questa funzione è necessario effettuare delle impostazioni in Initial Setup, "4. Impostazione Multi Zone" (→P19).

Passaggio 5: Collegare gli altri cavi

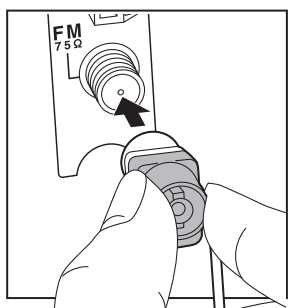
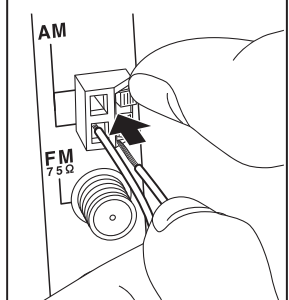
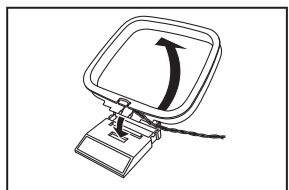
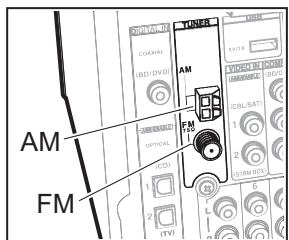

Collegamento dell'antenna

Spostare l'antenna mentre si riproduce la radio per trovare la posizione che garantisce la ricezione migliore. Usare una puntina o simili per fissare l'antenna FM per interni al muro.



Antenna AM a telaio

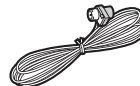

Antenna FM per interni

(Modelli per Nord America)



(Modelli per Europa, Australia e Asia)

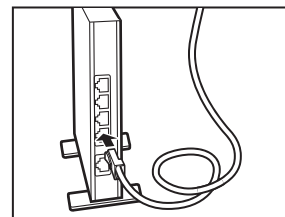
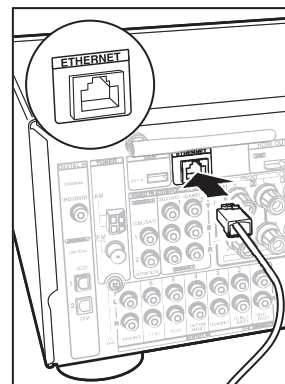
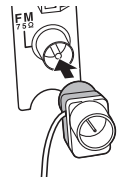

Collegamento di rete

Collegare questa unità alla rete utilizzando una LAN cablata o Wi-Fi (LAN wireless). Collegando l'unità ad una rete è possibile utilizzare funzioni di rete quali Internet radio, Music Server e AirPlay. Se si utilizza una LAN cablata, collegarla tramite un cavo Ethernet alla porta ETHERNET, come mostrato nell'illustrazione. Per la connessione Wi-Fi, dopo aver selezionato "Wireless" in "3. Connessione rete" (➔P19) in Initial Setup, selezionare il metodo di impostazione desiderato e seguire le istruzioni visualizzate sullo schermo per configurare la connessione.

Collegamento del cavo di alimentazione

Collegare il cavo di alimentazione alla presa elettrica dopo aver completato tutti gli altri collegamenti.

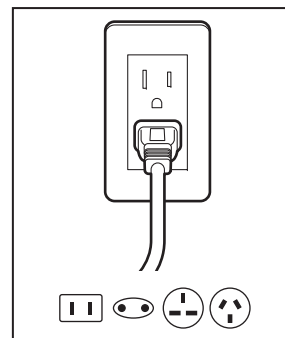

Passaggio 6: Accensione e Initial Setup

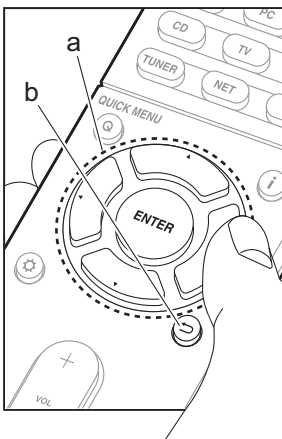
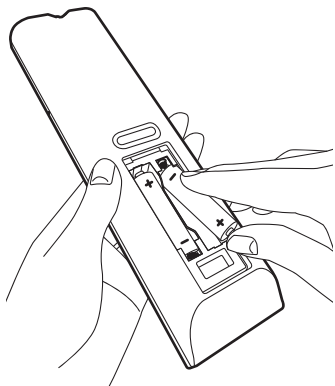
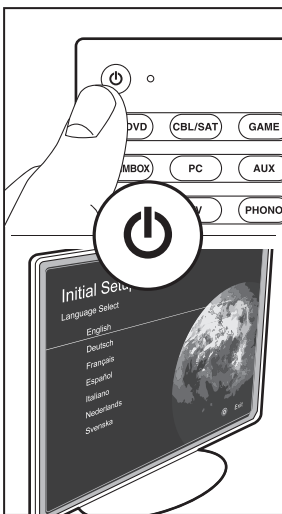
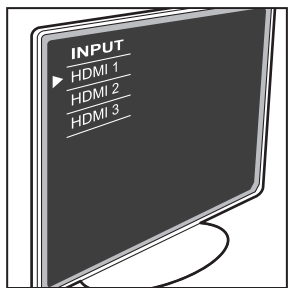

Initial Setup inizia automaticamente

Una volta completate tutte le connessioni, selezionare questa unità come ingresso del televisore, inserire le batterie nel telecomando, quindi premere  per accendere l'alimentazione. Quando si accende l'unità per la prima volta, sul televisore viene automaticamente visualizzato l'Initial Setup, per consentire all'utente di effettuare le impostazioni di avvio necessarie tramite semplici operazioni, seguendo la guida visualizzata sullo schermo.

Le istruzioni guideranno l'utente nell'impostazione di alcune voci che è necessario controllare in anticipo. Leggere quanto segue prima di accendere l'unità, in modo da poter effettuare le impostazioni senza problemi.

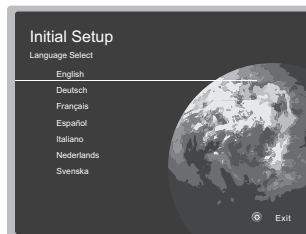

Funzionamento

Selezionare la voce con i cursori del telecomando e premere ENTER (a). Per tornare alla schermata precedente, premere  (b).

Per ripetere l'Initial Setup

Se si termina la procedura prima della fine o si desidera cambiare un'impostazione definita durante Initial Setup, premere  sul telecomando, selezionare "7. Miscellaneous" – "Initial Setup" e premere ENTER.

1. AccuEQ Room Calibration

Collocare il microfono di configurazione dei diffusori nella posizione di ascolto e misurare i toni di prova emessi dai diffusori; l'unità imposterà automaticamente il livello del volume, le frequenze di crossover e la distanza dalla posizione di ascolto ottimali per ciascun diffusore. Questo consente inoltre di correggere la distorsione causata dall'ambiente acustico della stanza.

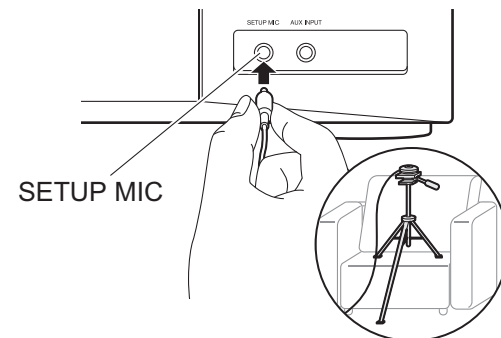

- Utilizzare un treppiede o un analogo supporto per collocare il microfono di configurazione degli altoparlanti all'altezza delle orecchie.
- Il suono del subwoofer potrebbe non essere percepito poiché ha frequenze estremamente basse. Impostare il volume del subwoofer a oltre metà scala.
- Saranno necessari diversi minuti per completare la calibrazione. I diffusori emettono i toni di prova a volume elevato durante le misurazioni, per cui fare attenzione all'ambiente circostante. Tenere la stanza quanto più silenziosa possibile durante la misurazione. Se la misurazione viene interrotta, spegnere tutte le apparecchiature domestiche.

2. Connessione sorgente

Verificare che ciascuna sorgente di ingresso sia collegata correttamente. Seguire la guida, selezionare l'ingresso che si desidera controllare, avviare la riproduzione sul lettore selezionato, quindi controllare che le immagini vengano visualizzate sul televisore e che il suono venga riprodotto.

3. Connessione rete

Impostare la connessione Wi-Fi con un punto di accesso come un router LAN wireless. I due metodi di collegamento tramite Wi-Fi sono i seguenti:

"Scan Networks": Ricerca di un punto di accesso da questa unità. È necessario conoscere in anticipo l'SSID del punto di accesso.

"Use iOS Device (iOS7 or later)": condividere le impostazioni Wi-Fi del dispositivo iOS con questa unità. Se si seleziona "Scan Networks", è possibile scegliere ulteriormente tra due metodi di connessione. Controllare quanto segue.

- **"Enter Password"**: Immettere la password (o la chiave) del punto di accesso per stabilire la connessione.
- **"Push Button"**: Se il punto di accesso è dotato di un pulsante di connessione automatica, è possibile stabilire la connessione senza immettere una password.
- Se l'SSID del punto di accesso non viene visualizzato, nella schermata in cui vengono elencati gli SSID selezionare "Other..." tramite il cursore ► sul telecomando, quindi premere ENTER e seguire le istruzioni su schermo.

Immissione tramite tastiera



Per passare da caratteri maiuscoli a minuscoli e viceversa, selezionare "A/a" sullo schermo e premere ENTER. Per scegliere se nascondere la password con " * " o visualizzarla in formato testo, premere MEMORY sul telecomando. Premere CLEAR per cancellare tutti i caratteri immessi.

- Durante l'impostazione di rete appare una schermata di conferma che chiede di accettare la politica relativa alla privacy. Selezionare "Yes" e premere ENTER per indicare l'accettazione.

4. Impostazione Multi Zone

Quando si desidera ascoltare l'audio in una stanza diversa dalla stanza principale, impostare il metodo di emissione dell'audio per la zona separata (ZONE 2). Se si sono collegati dei diffusori in una stanza separata utilizzando un cavo di potenza, selezionare "Using AV Receiver". Se si è collegato un amplificatore integrato in una stanza separata utilizzando un cavo audio analogico, selezionare "with External Premain Amplifier".

5. Audio Return Channel

Se si è collegato un televisore che supporta ARC, selezionare "Yes". Verranno attivate le impostazioni ARC di questa unità e sarà possibile ascoltare l'audio del televisore attraverso questa unità.

Setup HDMI

HDMI CEC

Effettuare questa impostazione per abilitare la funzione di comando per i dispositivi conformi allo standard CEC. Viene attivata automaticamente se si è selezionato "Yes" in "5. Audio Return Channel" durante l'Initial Setup. Premere il pulsante  sul telecomando per impostare "5. Hardware" – "HDMI" – "HDMI CEC" su "On" sullo schermo del televisore. Abilitare la funzione di comando CEC sul dispositivo CEC che si è collegato.

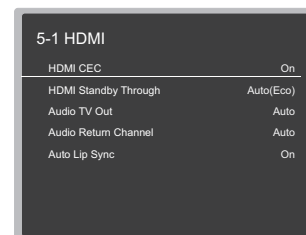

HDMI Standby Through

Anche se questa unità si trova in standby, i segnali in ingresso provenienti dai componenti AV vengono trasmessi al televisore.

- **"Auto" / "Auto (Eco)"**: Selezionare una di queste impostazioni quando i componenti AV collegati sono conformi allo standard CEC. Independentemente dall'ingresso selezionato prima di mettere l'unità in standby, è possibile trasmettere i segnali di input dai componenti AV al televisore. Selezionare "Auto (Eco)" se anche il televisore è compatibile con CEC. È possibile ridurre il consumo di energia elettrica in modalità standby.
 - **"Nomi dei selettori di ingresso per BD/DVD, ecc."**: È possibile trasmettere i segnali in ingresso provenienti dal selettore di ingresso impostato al televisore. Può essere selezionato quando "HDMI CEC" è impostato su "Off".
 - **"Last"**: È possibile trasferire i segnali in ingresso provenienti dal selettore di ingresso selezionato subito prima di mettere l'unità in standby. Può essere selezionato quando "HDMI CEC" è impostato su "Off". Con questa impostazione, è possibile commutare il selettore di ingresso anche in modalità standby.
- Per uscire dalle impostazioni, premere .

Riproduzione base

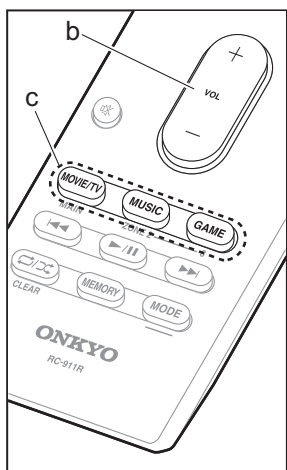
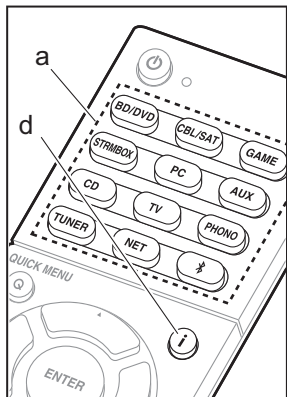

Riproduzione di un componente AV

1. Spostare l'ingresso sul televisore a quello assegnato all'unità.
2. Per cambiare ingresso, premere il selettore di ingresso (a) sul telecomando con lo stesso nome dell'ingresso a cui è connesso il lettore. Premere ad esempio BD/DVD per utilizzare il lettore collegato al terminale BD/DVD. Premere TV per ascoltare l'audio del televisore.
 - Quando la funzione di collegamento CEC è attiva, l'ingresso viene commutato automaticamente quando si sono collegati un televisore e un lettore compatibili con CEC a questa unità utilizzando una connessione HDMI.
3. Avviare la riproduzione sul lettore.
4. Usare VOL+/- (b) per regolare il volume.

Modalità di ascolto

Questa unità dispone di numerose modalità di ascolto diverse, ed è possibile selezionare la modalità di ascolto ottimale per i film, la TV, la musica e i giochi utilizzando MOVIE/TV, MUSIC e GAME (c). Per i dettagli sulle modalità di ascolto, vedere il Manuale Avanzato. Questa sezione presenta alcune delle modalità utilizzate più frequentemente.

Modalità Dolby Digital/DTS

Quando il segnale in ingresso è in un formato surround digitale come Dolby Digital o DTS, è possibile selezionare la modalità di ascolto più adatta al segnale in ingresso. Dolby Digital viene visualizzato per Dolby Digital e DTS-HD Master Audio viene visualizzato per DTS-HD Master Audio. L'uscita e stereo per segnali in ingresso 2-canali.

Direct

Questa modalità di ascolto può essere selezionata per tutti i segnali in ingresso. Si spegne elaborazione che colpisce qualità audio per offrire una qualità di audio di riproduzione più vicino a fonti. I diffusori riproducono il campo sonoro in base al numero di canali nel segnale in ingresso, quindi ad esempio in caso di segnale a 2 canali la riproduzione avviene solo dai diffusori anteriori.

Dolby Surround/DTS Neural:X

Questi modi di ascolto consentono di espandere il segnale di riproduzione a 5.1 canali o 7.1 canali per adattarsi alla configurazione dei diffusori collegati quando il segnale di ingresso è di 2 canali o 5.1 canali.

- Prevediamo di introdurre il supporto per DTS Neural:X tramite un aggiornamento del firmware di questa unità. Finché non verrà effettuato l'aggiornamento è possibile selezionare Neo:6 Cinema e Neo:6 Music.

Modalità surround originali

È possibile selezionare modalità di ascolto quali All Ch Stereo, in cui viene riprodotto un'immagine stereo sia dall'area anteriore che da quella posteriore, e Orchestra (solo con il pulsante MUSIC), la modalità migliore per la riproduzione di brani classici e musica lirica.

Pure Audio (solo sull'unità principale) (Modelli per Europa, Australia e Asia)

Una modalità di ascolto che consente di ottenere una qualità audio più pura interrompendo l'alimentazione del circuito di visualizzazione e del circuito video analogico.

L'ultima modalità di ascolto selezionata per la sorgente viene memorizzata per i pulsanti MOVIE/TV, MUSIC e GAME. Se il contenuto

che si sta riproducendo non è supportato dall'ultima modalità di ascolto selezionata, verrà automaticamente selezionata la modalità di ascolto standard per il contenuto in questione. Premere ripetutamente **i** (d) sul telecomando per cambiare il display dell'unità principale nel seguente ordine:

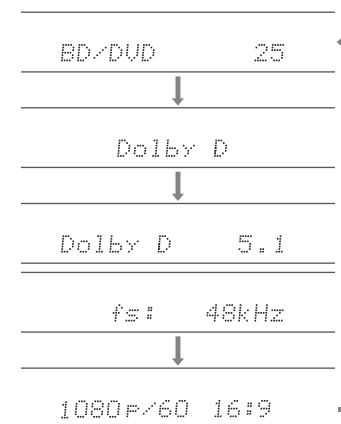

Funzioni di rete

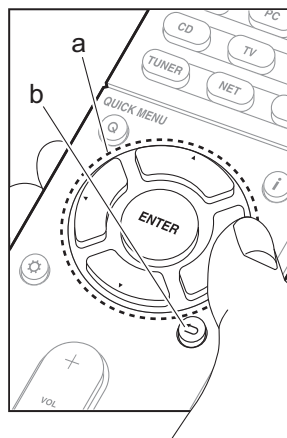
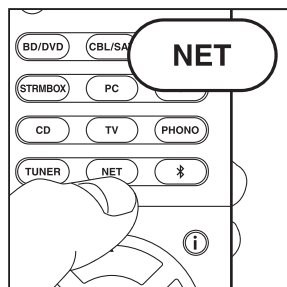

Servizi di rete

1. Spostare l'ingresso sul televisore a quello assegnato all'unità.
2. Premere NET per visualizzare la schermata in cui vengono elencati i servizi di rete.

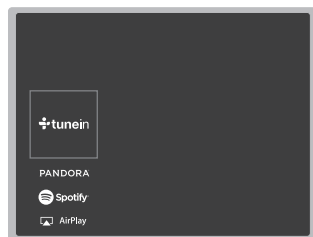

3. Selezionare la voce con i cursori del telecomando e premere ENTER per confermare la selezione (a). Per tornare alla schermata precedente, premere (b).

Internet radio

Quando questa unità è connessa a una rete, è possibile ascoltare TuneIn o altri servizi di Internet radio preregistrati. Dopo aver selezionato il servizio desiderato, seguire le istruzioni sullo schermo, usando i cursori per selezionare stazioni e programmi radio, quindi premere ENTER per avviare la riproduzione. La riproduzione inizia quando il livello di riempimento del buffer visualizzato raggiunge il 100%.

Music Server

È possibile riprodurre file musicali memorizzati su PC conformi agli standard home network o su dispositivi NAS collegati alla stessa rete dell'unità. Selezionare il server con i cursori, selezionare il file musicale desiderato, quindi premere ENTER per avviare la riproduzione. La

riproduzione inizia quando il livello di riempimento del buffer visualizzato raggiunge il 100%.

USB

Riproduzione di file musicali su un dispositivo di memorizzazione USB. Collegare il dispositivo di memoria USB al terminale USB sul retro dell'unità, selezionare la cartella desiderata o il file musicale con i cursori, e premere ENTER per confermare ed avviare la riproduzione.

- Il funzionamento non è garantito con tutti i dispositivi di memorizzazione USB.
- Questa unità è in grado di utilizzare dispositivi di archiviazione USB conformi allo standard USB Mass Storage Class. Questa unità, inoltre, è compatibile con i dispositivi di memorizzazione USB che utilizzano i formati di file system FAT16 o FAT32.



Note:

- I servizi di rete diventano selezionabili dopo che la rete è avviata anche se non possono essere selezionati lo in precedenza.
- È possibile che gli aggiornamenti del firmware introducano nuove funzionalità o che i provider cessino la fornitura di servizi, per cui alcuni servizi di rete e contenuti potrebbero non essere più disponibili in futuro. I servizi disponibili, inoltre, possono variare a seconda della zona di residenza.

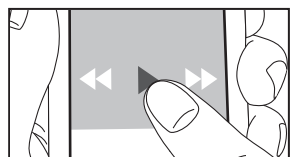
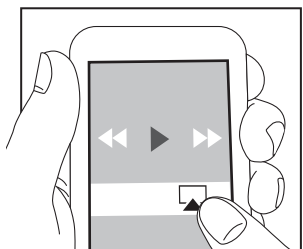
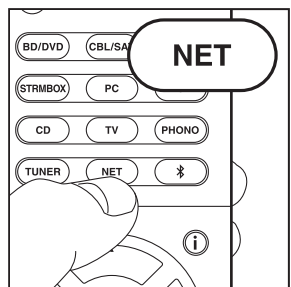



AirPlay

È possibile ascoltare in modalità wireless i file musicali su un iPhone®, iPod touch®, o iPad® collegati allo stesso punto di accesso di questa unità.

- Aggiornare la versione del sistema operativo sul proprio dispositivo iOS alla versione più recente.

1. Collegare il dispositivo iOS al punto di accesso.
2. Premere NET.
3. Toccare l'icona AirPlay  nel centro di controllo del dispositivo iOS e selezionare questa unità dall'elenco di dispositivi visualizzati, quindi toccare "Done".
4. Riprodurre i file musicali sul dispositivo iOS.

- Se "5. Hardware" – "Power Management" – "Network Standby" è "On" nel menu setup visualizzato premendo sul telecomando il pulsante , una volta che si avvia AirPlay, questa unità si accende automaticamente e viene selezionata la sorgente di ingresso "NET".
- Date le caratteristiche della tecnologia wireless AirPlay, il suono prodotto su questa unità potrebbe essere leggermente in ritardo rispetto al suono riprodotto sul dispositivo abilitato AirPlay.

È anche possibile riprodurre file musicali sul computer con iTunes (Ver. 10.2 o successiva). Prima di eseguire l'operazione, accertarsi che questa unità e il PC siano connessi alla stessa rete, quindi premere NET su questa unità. Sforare quindi l'icona AirPlay  in iTunes, selezionare questa unità dall'elenco di dispositivi visualizzato, e avviare la riproduzione di un file musicale.

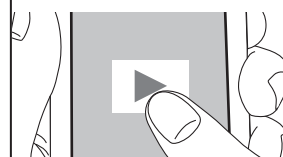
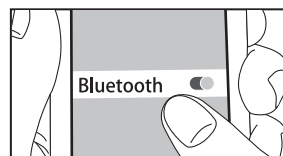
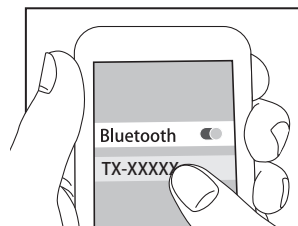
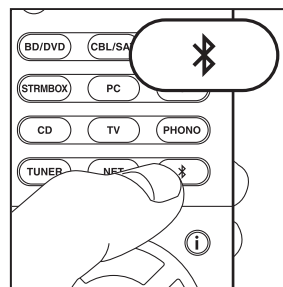

Riproduzione BLUETOOTH®

Abbinamento

1. Quando si preme il pulsante  sul telecomando, sul display dell'unità viene visualizzata l'indicazione "Now Pairing..." e viene abilitata la modalità di abbinamento.

Now Pairing...

2. Abilitare (attivare) la funzione BLUETOOTH sul dispositivo BLUETOOTH, quindi selezionare questa unità tra i dispositivi visualizzati. Se viene richiesta una password, immettere "0000".
- Per collegare un altro dispositivo BLUETOOTH, tenere premuto il pulsante  finché non viene visualizzato "Now Pairing...", quindi eseguire il passaggio 2 sopra descritto. Questa unità può memorizzare i dati di sino ad un massimo di 8 dispositivi accoppiati.
- L'area di copertura è di 15 metri. Si noti che la connessione non è sempre garantita con tutti i dispositivi abilitati BLUETOOTH.

In riproduzione

1. Quando l'unità è accesa, collegare il dispositivo BLUETOOTH.
2. Il selettore di ingresso di questa unità passerà automaticamente a "BLUETOOTH".
3. Riproduzione di musica. Aumentare il volume del dispositivo abilitato BLUETOOTH sino ad un livello appropriato.
- Date le caratteristiche della tecnologia wireless BLUETOOTH, l'audio prodotto su questa unità potrebbe essere leggermente in ritardo rispetto all'audio riprodotto sul dispositivo abilitato BLUETOOTH.

Altri

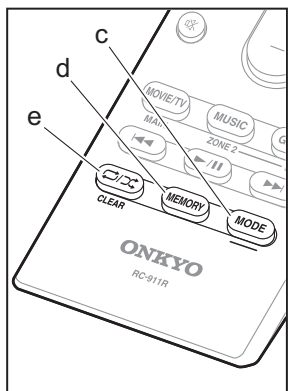
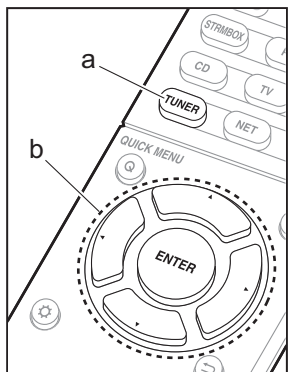

Ascolto della radio

1. Premere ripetutamente TUNER (a) sul telecomando per selezionare "AM" o "FM" sul display.
2. Premere MODE (c) sul telecomando in modo che sul display appaia "TunMode: Auto".
3. Quando si premono i tasti cursore ▲ / ▼ (b) sul telecomando, ha inizio la sintonizzazione automatica, e la ricerca si arresta quando viene trovata una stazione. Quando viene sintonizzata una stazione radio, sul display si accende l'indicatore "TUNED".

È possibile memorizzare fino a 40 stazioni.

1. Sintonizzarsi sulla stazione radio AM/FM che si desidera registrare.
2. Premere MEMORY (d) sul telecomando in modo che sul display il numero preimpostato lampeggi.
3. Mentre il numero preimpostato lampeggia (circa 8 secondi), premere ripetutamente i tasti cursore ◀ / ▶ (b) sul telecomando per selezionare un numero compreso tra 1 e 40.
4. Premere nuovamente MEMORY (d) sul telecomando per registrare la stazione. Il numero preimpostato smette di lampeggiare dopo la registrazione. Per selezionare una stazione radio preimpostata, premere i tasti cursore ◀ / ▶ (b) sul telecomando.
 - Per eliminare una stazione preimpostata, premere i tasti cursore ◀ / ▶ (b) sul telecomando per selezionare il numero preimpostato che si vuole eliminare, premere MEMORY (d) sul telecomando, quindi premere CLEAR (e) mentre lampeggia il numero della stazione memorizzata. Il numero sul display si spegne dopo la cancellazione.

Impostazione passo frequenza

Premere il pulsante  sul telecomando per selezionare "7. Miscellaneous" – "Tuner" – "AM/FM Frequency Step" o "AM Frequency Step" e selezionare il passo della frequenza per la propria area. Notare che quando si modifica questa impostazione, vengono eliminate tutte le radio preimpostate.

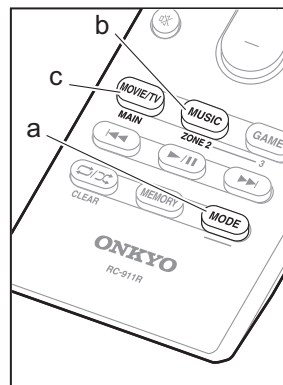
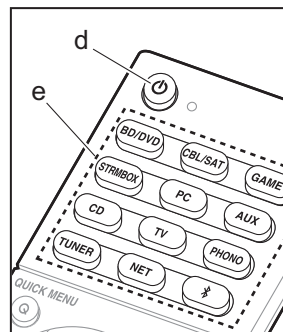

Multi-zona

Sono necessarie delle impostazioni se sono stati collegati dei diffusori nella stanza separata (ZONE 2) usando i cavi dei diffusori. Se non sono state effettuate le impostazioni Multi Zona (➔P19) in Initial Setup, premere il tasto  sul telecomando ed impostare "2. Speaker" – "Configuration" – "Zone Speaker" su "Zone 2".

Riproduzione

1. Tenendo premuto MODE (a) sul telecomando, premere ZONE 2 (b) per almeno 3 secondi finché l'indicatore remoto non lampeggia due volte.
 - Il telecomando passa alla modalità di comando ZONE 2.

i Per ripristinare la modalità di comando stanza principale sul telecomando: Tenendo premuto MODE (a) sul telecomando, premere MAIN (c) per almeno 3 secondi finché l'indicatore remoto non lampeggia una volta.

2. Puntare il telecomando verso l'unità principale e premere  (d). "Z2" si accende sul display dell'unità principale.

Z2

3. Premere il pulsante del selettore di ingresso (e) corrispondente all'ingresso che si desidera riprodurre nella stanza separata. Per controllare sull'unità principale, premere ZONE 2 e, entro 8 secondi, premere il pulsante del selettore di ingresso dell'ingresso da riprodurre in una stanza separata. Per riprodurre la stessa sorgente nella stanza principale e in quella separata, premere due volte ZONE 2 sull'unità principale.
 - Non è inoltre possibile selezionare ingressi diversi per la stanza principale e una stanza separata con il selettore di ingresso "NET" o "BLUETOOTH". Non è inoltre possibile selezionare stazioni diverse per la

stanza principale e una stanza separata con la radio AM/FM. Quando si seleziona un ingresso o una stazione per la stanza separata, verrà commutata anche la stanza principale.

4. La regolazione del volume viene effettuata sull'amplificatore integrato per la stanza separata quando viene effettuato il collegamento tramite ZONE 2 LINE OUT. Quando si effettua l'emissione dai diffusori ZONE, regolare con VOL+/- sul telecomando. Per utilizzare il comando sull'unità principale, premere ZONE 2, quindi regolare il volume utilizzando il comando MASTER VOLUME entro 8 secondi.

 - Se ZONE 2 è attiva, il consumo di energia in standby aumenta più del normale.
 - Se ZONE 2 è attiva quando la modalità di ascolto nella stanza principale è Pure Audio, la modalità di ascolto passerà automaticamente a Direct. (Modelli per Europa, Australia e Asia)

Per disattivare la funzione

Premere  nella modalità di controllo ZONE 2 sul telecomando. In alternativa, premere OFF sull'unità principale.

Riproduzione solo in ZONE 2

Se si commuta l'unità su standby durante la riproduzione multi-zona, l'indicatore Z2 appare in grigio e la modalità di riproduzione viene commutata alla riproduzione solo in una stanza separata. Se si attiva ZONE 2 mentre questa unità si trova in standby anche la modalità di riproduzione verrà impostata in modo analogo.

Altri

Regolazione della qualità audio

È possibile migliorare o moderare i bassi e gli alti degli altoparlanti frontali. Premere ripetutamente TONE sull'unità principale per selezionare l'impostazione desiderata tra "Bass" e "Treble" e ruotare il selettore TONE per effettuare la regolazione.

- Non può essere impostato se la modalità di ascolto è Pure Audio (Modelli per Europa, Australia e Asia) o Direct.

Menu Quick

Premendo Q sul telecomando durante la riproduzione è possibile regolare alcune impostazioni utilizzate con frequenza, come la qualità audio, utilizzando dei menu visualizzati sullo schermo. Selezionare la voce con i cursori del telecomando e premere ENTER per confermare la selezione. Per tornare alla schermata precedente, premere .

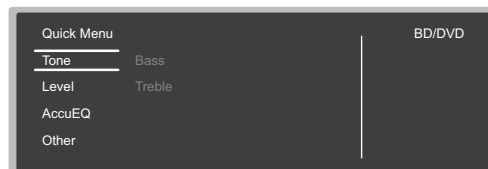



- Si può regolare la qualità audio con "Tone". "Other" comprende impostazioni quali "AV Sync", che consente di regolare il ritardo dell'audio quando il video è indietro rispetto all'audio, e "Music Optimizer" che consente di ottenere una migliore qualità audio per l'audio compresso.

Quando l'unità non funziona correttamente (Reset di questa unità)

Il riavvio dell'unità può contribuire al corretto funzionamento. Per riavviare l'unità, metterla in standby, quindi tenere premuto  ON/STANDBY sull'unità principale per almeno 5 secondi. (Le impostazioni dell'unità verranno mantenute.) Se non si verificano miglioramenti anche dopo il riavvio dell'unità, provare a scollegare e ricollegare il cavo di alimentazione elettrica dell'unità e dell'apparecchiatura collegata. Se non ci sono miglioramenti, ripristinare l'unità allo stato in cui era al momento della spedizione potrebbe risolvere il problema. Se si ripristina lo stato dell'unità, le preferenze verranno ripristinate ai valori predefiniti. Annotarle prima di effettuare le operazioni indicate di seguito.

Come resettare l'unità

1. Tenendo premuto CBL/SAT sull'unità principale, premere  ON/STANDBY sull'unità principale.
2. Sul display compare l'indicazione "Clear" e l'unità torna in modalità standby. Non staccare il cavo di alimentazione sino a che "Clear" scompare dal display. Per resettare il telecomando, mentre si tiene premuto MODE, premere  fino a quando l'indicatore remoto non lampeggia due volte (circa 3 secondi).

Pannello frontale

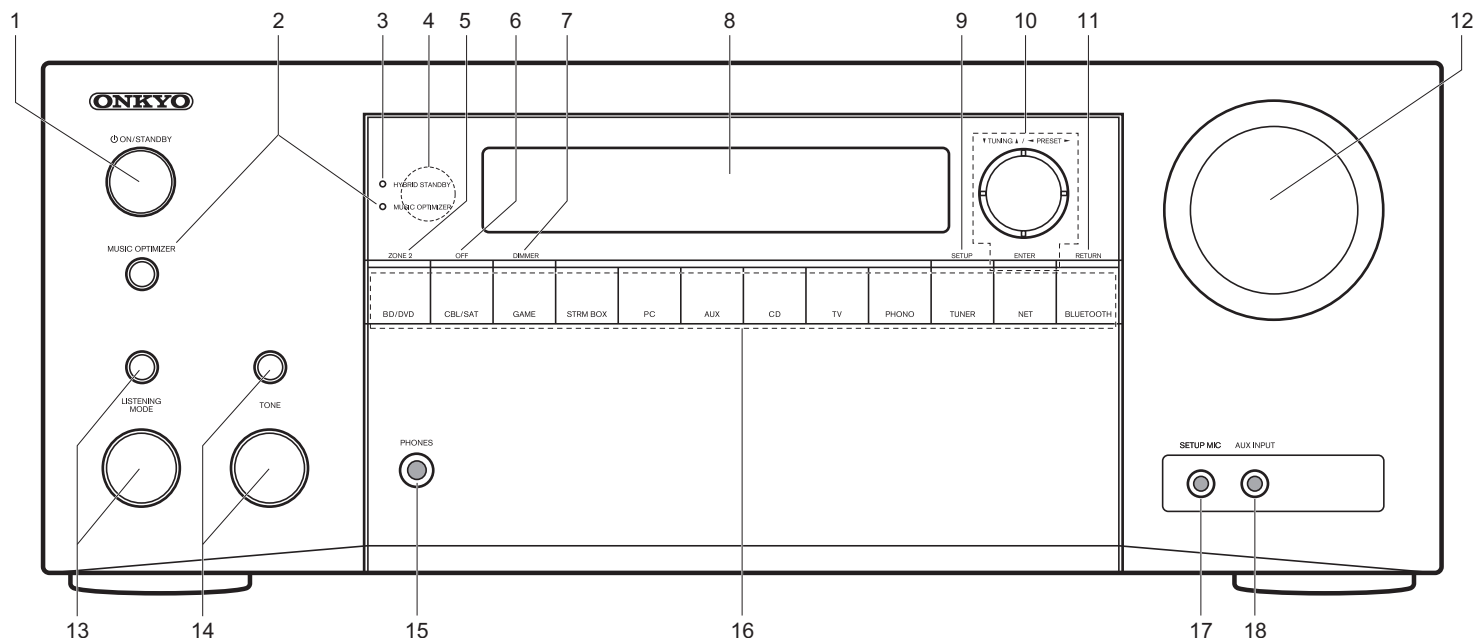

1. Pulsante ON/STANDBY: Accende l'unità o la mette in standby.
2. Pulsante/indicatore MUSIC OPTIMIZER (Modelli per Nord America): Attiva/disattiva la funzione Music Optimizer che fornisce una qualità audio migliore per l'audio compresso.
Pulsante/indicatore PURE AUDIO (Modelli per Europa, Australia e Asia): Seleziona la modalità Pure Audio sull'unità principale.
3. Indicatore HYBRID STANDBY: Si illumina se l'unità entra in modalità standby quando sono abilitate le funzioni che rimangono attive quando questa unità si trova in standby, come HDMI Standby Through e Network Standby.
4. Sensore del telecomando
5. Pulsante ZONE 2: Consente il controllo della funzione

multi-zona.

6. Pulsante OFF: Disattiva la funzione multi-zona.
7. Pulsante DIMMER: Cambia la luminosità del display.
8. Display (→P27)
9. Pulsante SETUP: Consente di visualizzare il menu Setup.
10. Pulsanti cursore (pulsante TUNING / PRESET) e pulsante ENTER: Selezionare la voce con i cursori e premere ENTER per confermare la selezione. Quando si utilizza TUNER, selezionare la frequenza con TUNING , oppure selezionare le stazioni preimpostate con PRESET .
11. Pulsante RETURN: Riporta il display allo stato precedente.
12. MASTER VOLUME: Consente di regolare il volume.
13. (Aumento) Pulsante LISTENING MODE / (Diminuzione) Selettore LISTENING MODE: Consente di selezionare la

- modalità di ascolto. Premere ripetutamente il pulsante per selezionare una categoria tra "Movie/TV", "Music", "Game", quindi ruotare il selettore per modificare la modalità.
14. (Aumento) Pulsante TONE / (Diminuzione) Selettore TONE: Consente di regolare i toni alti e bassi. Premere il pulsante ripetutamente per selezionare la voce da regolare tra "Bass" e "Treble", quindi ruotare il selettore per effettuare la regolazione.
15. Jack PHONES: Consente di connettere le cuffie stereo con uno spinotto standard (1/4 di pollice o $\phi 6,3$ mm).
16. Pulsante del selettore di ingresso: Consente di selezionare la sorgente da riprodurre.
17. Jack SETUP MIC: È collegato il microfono di impostazione diffusore in dotazione.
18. Jack AUX INPUT: Consente di connettere una videocamera o altro dispositivo simile.

Pannello posteriore

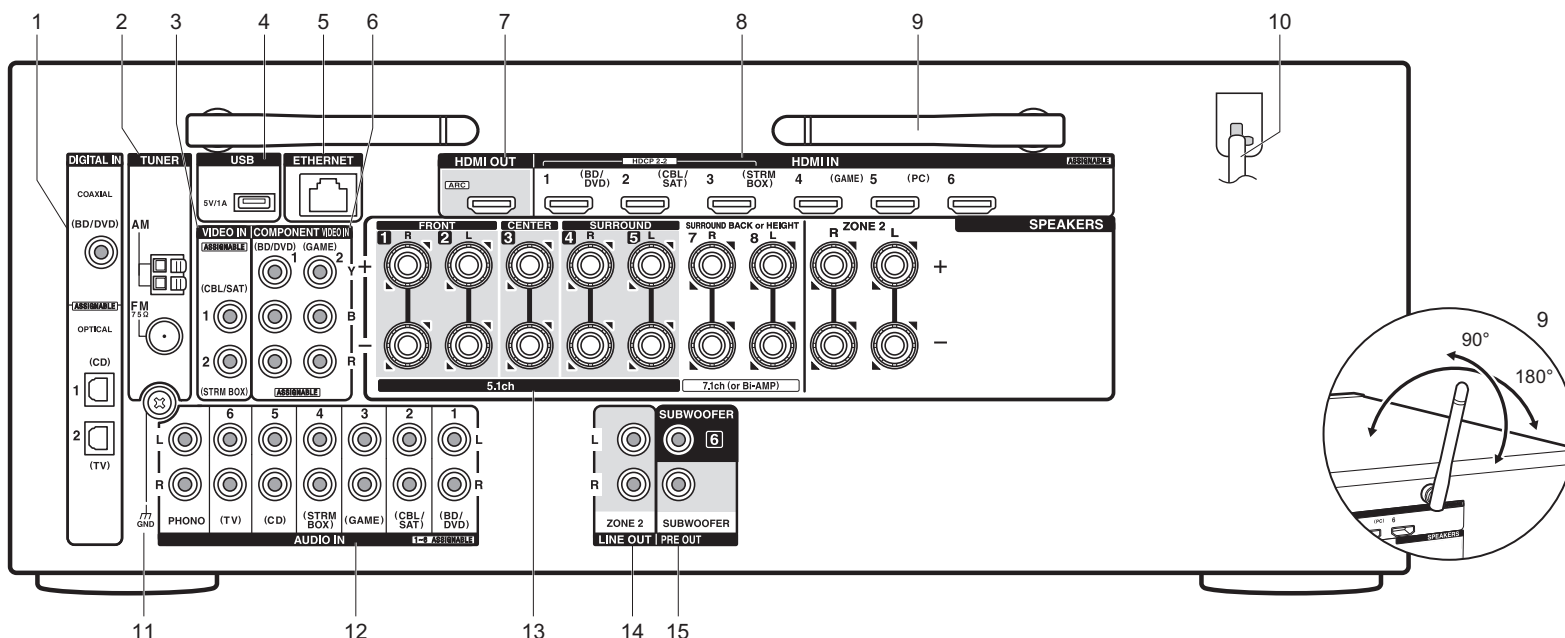

1. Jack DIGITAL IN OPTICAL/COAXIAL: Ricezione di segnali audio digitali provenienti da un televisore o da un componente AV con un cavo digitale ottico o un cavo digitale coassiale.
2. Terminale TUNER AM/FM 75Ω: Consente di connettere le antenne in dotazione.
3. Jack VIDEO IN: Ricezione di segnali video provenienti da un componente AV con un cavo video analogico.
4. Porta USB: Consente di connettere un dispositivo di memorizzazione USB per poter riprodurre i file musicali in esso memorizzati. È anche possibile alimentare (5V/1A) dei dispositivi USB tramite un cavo USB.
5. Porta ETHERNET: Permette il collegamento alla rete con un cavo Ethernet.
6. Jack COMPONENT VIDEO IN: Ricezione di segnali

- video provenienti da un componente AV con un cavo video Component.
7. Jack HDMI OUT: Trasmissione di segnali video e segnali audio tramite un cavo HDMI collegato a un televisore.
8. Jack HDMI IN: Trasmissione di segnali video e segnali audio tramite un cavo HDMI collegato a un componente AV.
9. Antenna wireless: Utilizzata per il collegamento Wi-Fi o durante l'uso di un dispositivo abilitato BLUETOOTH. Regolare i rispettivi angoli in base allo stato della connessione.
10. Cavo di alimentazione
11. Terminale GND: Il cavo di terra del giradischi è collegato.
12. Jack AUDIO IN: Ricezione di segnali video provenienti da un televisore o da un componente AV tramite un cavo

- audio analogico.
13. Terminali SPEAKERS: Collegare i diffusori con i cavi di potenza. È possibile collegare i diffusori multicanale per la stanza principale e i diffusori per una stanza separata (ZONE 2).
14. Jack ZONE 2 LINE OUT: Trasmissione di segnali audio tramite un cavo audio analogico a un amplificatore integrato installato in una stanza separata (ZONE 2).
15. Jack SUBWOOFER PRE OUT: Collegamento di un subwoofer attivo tramite un cavo per subwoofer. È possibile collegare fino a due subwoofer attivi. Lo stesso segnale viene emesso da ciascuno dei terminali SUBWOOFER PRE OUT.

Telecomando

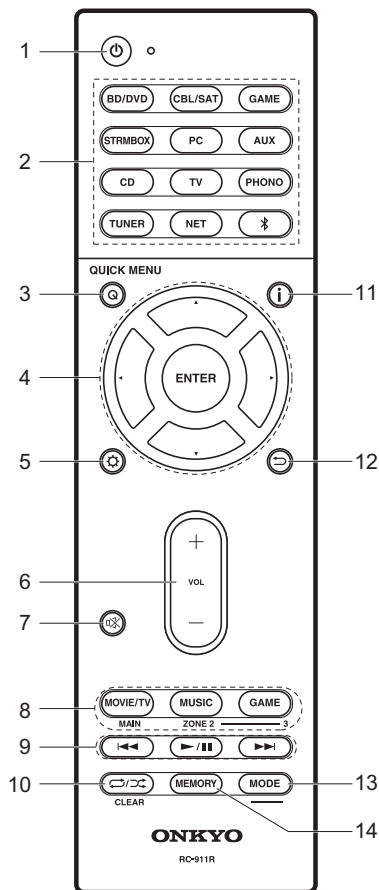

1. Pulsante ⏻ : Accende l'unità o la mette in standby.
2. Pulsanti del selettore di ingresso: Consentono di attivare l'input per la riproduzione.
3. Pulsante Q (QUICK MENU): È possibile effettuare impostazioni comuni sullo schermo della televisione.
4. Pulsanti cursore e pulsante ENTER: Selezionare la voce con i cursori e premere ENTER per confermare la selezione.
5. Pulsante ⚙ : Consente di visualizzare il Setup.
6. Pulsanti volume: Consentono di regolare il volume. Questo pulsante annulla anche la tacitazione.
7. Pulsante ⏸ : Consente di silenziare temporaneamente l'audio. Premere nuovamente per annullare il muting.
8. Pulsante LISTENING MODE: Consentono di selezionare la modalità di ascolto.
9. Pulsanti MAIN/ZONE 2: Consentono il controllo della funzione multi-zona.
10. Pulsante riproduzione: Utilizzato per le operazioni di riproduzione quando si utilizzano le funzioni Music Server o USB.
11. Pulsante ⓘ : Cambia le informazioni sul display.
12. Pulsante ⏮ : Riporta il display allo stato precedente.
13. Pulsante MODE: Passa dalla sintonizzazione automatica di una stazione a quella manuale e viceversa.
14. Pulsante MEMORY: Registra una stazione radio.

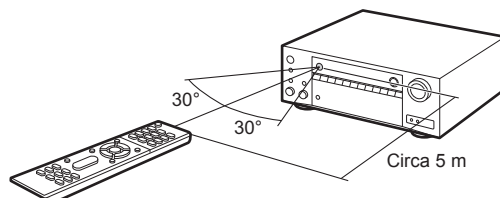

Display

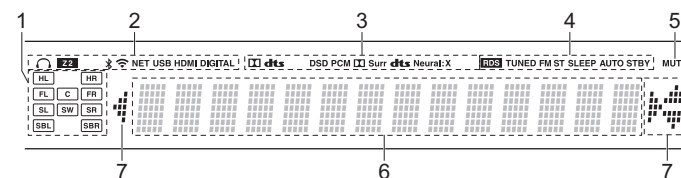

1. Display Altoparlante/Canale: Visualizza il canale di uscita corrispondente alla modalità di ascolto selezionata.
2. Si accende nelle seguenti condizioni.
 - ⏮ : Quando sono collegate le cuffie.
 - Z2: Quando ZONE 2 è attivo.
 - Ⓜ : Quando è connesso tramite BLUETOOTH.
 - 📶 : Quando è connesso tramite Wi-Fi.
 - NET: Quando si è selezionato "NET" tramite il selettore di ingresso e l'unità è collegata alla rete. Lampeggerà se la connessione alla rete non è corretta.
 - USB: Quando si è selezionato "NET" tramite il selettore di ingresso, l'unità è collegata via USB e il dispositivo USB è selezionato. Lampeggia se la USB non è connessa correttamente.
 - HDMI: Quando i segnali HDMI sono in ingresso e l'ingresso HDMI è selezionato.
 - DIGITAL: Quando i segnali digitali sono in ingresso e l'ingresso digitale è selezionato.
3. Si accende a seconda del tipo di segnale audio di ingresso digitale e della modalità di ascolto.
4. Si accende nelle seguenti condizioni.
 - RDS (Modelli per Europa, Australia e Asia): Ricezione di trasmissioni RDS.
 - TUNED: Ricezione di radio AM/FM.
 - FM ST: Ricezione di FM stereo.
 - SLEEP: Quando è impostato il timer di spegnimento automatico.
 - AUTO STBY: Standby Automatico è attivo.
5. Lampeggia quando l'audio è attivato.
6. Consente di visualizzare diverse informazioni dei segnali di ingresso.
7. È possibile che si illumini quando si eseguono operazioni con il selettore di ingresso "NET".

Informazioni di licenza e dei marchi



Manufactured under license from Dolby Laboratories. Dolby, Dolby Atmos, Dolby Surround and the double-D symbol are trademarks of Dolby Laboratories.



For DTS patents, see <http://patents.dts.com>. Manufactured under license from DTS, Inc. DTS, the Symbol, DTS in combination with the Symbol, the DTS-HD logo, and DTS-HD Master Audio are registered trademarks or trademarks of DTS, Inc. in the United States and/or other countries. © DTS, Inc. All Rights Reserved.



"CINEMA FILTER" and "CINEMA FILTER (logo)" are trademarks of Onkyo Corporation.



"VLSC" and "VLSC (logo)" are trademarks of Onkyo Corporation.



The terms HDMI and HDMI High-Definition Multimedia Interface, and the HDMI Logo are trademarks or registered trademarks of HDMI Licensing LLC in the United States and other countries.



The Wi-Fi CERTIFIED Logo is a certification mark of the Wi-Fi Alliance®.



AirPlay, iPad, iPhone, and iPod touch are trademarks of Apple Inc., registered in the U.S. and other countries.

iPad Air and iPad mini are trademarks of Apple Inc.

"Made for iPod", "Made for iPhone" and "Made for iPad" mean that an electronic accessory has been designed to connect specifically to iPod, iPhone, or iPad, respectively, and has been certified by the developer to meet Apple performance standards. Apple is not responsible for the operation of this device or its compliance with safety and regulatory standards.

Please note that the use of this accessory with iPod, iPhone or iPad may affect

wireless performance.

AirPlay works with iPhone, iPad, and iPod touch with iOS 4.3.3 or later, Mac with OS X Mountain Lion or later, and PC with iTunes 10.2.2 or later.

Apple, Apple TV and Safari are trademarks of Apple Inc., registered in the U.S. and other countries.



The BLUETOOTH® word mark and logos are registered trademarks owned by Bluetooth SIG, Inc. and any use of such marks by Onkyo Corporation is under license. Other trademarks and trade names are those of their respective owners.

Onkyo Corporation does not guarantee BLUETOOTH compatibility between the AV receiver and all BLUETOOTH enabled devices. For compatibility between the AV receiver and another device with BLUETOOTH technology, consult the device's documentation and dealer. In some countries, there may be restrictions on using BLUETOOTH devices. Check with your local authorities.

Onkyo Corporation ne garantit pas la compatibilité BLUETOOTH entre l'amplificateur AV et tous les appareils compatibles BLUETOOTH. Pour assurer la compatibilité entre l'amplificateur AV et un autre périphérique à technologie BLUETOOTH, consultez la documentation de l'appareil et le vendeur. Dans certains pays, il peut exister des restrictions sur l'utilisation d'appareils BLUETOOTH. Vérifiez auprès des autorités locales.

Onkyo Corporation no garantiza la compatibilidad BLUETOOTH entre el receptor de AV y todos los dispositivos con tecnología BLUETOOTH. Para obtener información sobre la compatibilidad entre el receptor de AV y otro dispositivo con tecnología BLUETOOTH, consulte al distribuidor y la documentación del dispositivo. En algunos países, es posible que el uso de dispositivos BLUETOOTH esté restringido. Consulte con las autoridades locales.

Onkyo Corporation non garantisce la compatibilità BLUETOOTH tra il ricevitore AV e tutti i dispositivi abilitati al BLUETOOTH. Per verificare la compatibilità tra il ricevitore AV e un altro dispositivo dotato di tecnologia BLUETOOTH, consultare la documentazione del dispositivo in questione o contattare il rivenditore. In alcuni Paesi potrebbero esistere delle limitazioni per l'utilizzo di dispositivi BLUETOOTH. Verificare le condizioni con le autorità locali.

Onkyo Corporation garantiert nicht die BLUETOOTH Kompatibilität zwischen dem AV-Receiver und allen BLUETOOTH fähigen Geräten. Zur Kompatibilität zwischen dem AV-Receiver und einem anderen Gerät mit BLUETOOTH Technologie, schauen Sie in die Dokumentation des Geräts und fragen Sie den Händler. Es kann sein, dass es in einigen Ländern Beschränkungen zur Nutzung der BLUETOOTH Geräte gibt. Prüfen Sie das bei Ihren lokalen Behörden.

Onkyo Corporation garandeert niet de BLUETOOTH compatibiliteit tussen de AV-receiver en alle BLUETOOTH apparaten. Raadpleeg voor compatibiliteit tussen de AV-receiver en een ander apparaat met BLUETOOTH technologie de documentatie van het apparaat of de verkoper. In sommige landen geldt mogelijk een beperking op het gebruik van BLUETOOTH apparatuur. Controleer de wetgeving in het land van gebruik.

Onkyo Corporation garanterar inte BLUETOOTH kompatibilitet mellan AV-receiver och alla BLUETOOTH aktiverade enheter. För kompatibilitet mellan AV-receiver och en annan enhet med BLUETOOTH teknik, se enhetens dokumentation och återförsäljaren. I vissa länder kan det finnas begränsningar för användandet av BLUETOOTH enheter. Kontrollera hos de lokala myndigheterna.

Onkyo Corporation ei takaa AV-vastaanottimen ja kaikkien BLUETOOTH laitteiden välistä BLUETOOTH yhteensopivuutta. Sivittääkseen AV-vastaanottimen ja toisen BLUETOOTH laitteen yhteensopivuutta, tutustu laitteen dokumentaatioon ja käänny jälleenmyyjän

puoleen. Joissakin maissa BLUETOOTH laitteiden käyttöön voi liittyä rajoituksia. Tarkista asia paikallisilta viranomaisilta.

لا تضمن Onkyo وجود توافق في البلوتوث (BLUETOOTH) بين مستقبل إشارات الصوت والصورة وجميع الأجهزة المزودة بالبلوتوث (BLUETOOTH). للتعرف على مدى التوافق بين مستقبل إشارات الصوت والصورة وأي جهاز آخر مزود بالبلوتوث (BLUETOOTH)، قم بمراجعة الوثائق المرافقة للجهاز أو امسأل الوكيل. في بعض الدول، قد تكون هناك قيودات على استخدام الأجهزة المزودة بالبلوتوث (BLUETOOTH). راجع السلطات المحلية.

PANDORA

PANDORA, the PANDORA logo, and the Pandora trade dress are trademarks or registered trademarks of Pandora Media, Inc. Used with permission.



The product with this logo is conformed to Hi-Res Audio standard defined by Japan Audio Society. This logo is used under license from Japan Audio Society.

This product is protected by certain intellectual property rights of Microsoft. Use or distribution of such technology outside of this product is prohibited without a license from Microsoft.

Windows and the Windows logo are trademarks of the Microsoft group of companies.

QR Code is a registered trademark of DENSO WAVE INCORPORATED.

"x.v.Color" and "x.v.Color" logo are trademarks of Sony Corporation.

DSD and the Direct Stream Digital logo are trademarks of Sony Corporation.

MPEG Layer-3 audio coding technology licensed from Fraunhofer IIS and Thomson.

AccuEQ, Music Optimizer, RIHD and WRAT are trademarks of Onkyo Corporation.

"All other trademarks are the property of their respective owners."

"Toutes les autres marques commerciales sont la propriété de leurs détenteurs respectifs."

"El resto de marcas comerciales son propiedad de sus respectivos propietarios."

"Tutti gli altri marchi di fabbrica sono di proprietà dei rispettivi proprietari."

"Alle anderen Warenzeichen sind das Eigentum ihrer jeweiligen Eigentümer."

"Alle andere handelsmerken zijn eigendom van de desbetreffende rechthebbenden."

"Alla andra varumärken tillhör deras respektive ägare."

"Kaikki muut tuotemerkit ovat omistajiensa omaisuutta."

"جميع العلامات التجارية الأخرى مملوكة لأصحابها المعنيين."

DICHIARAZIONE LIBERATORIA

Attraverso questo dispositivo è possibile collegarsi ad altri servizi o a siti web che non si trovano sotto il controllo delle aziende, e delle loro società affiliate, che hanno progettato, prodotto o distribuito questo dispositivo (collettivamente denominate "Azienda"). Non possediamo il controllo sulla natura, il contenuto e la disponibilità di tali servizi. La presenza di eventuali collegamenti non implica necessariamente una raccomandazione o un avallo delle opinioni espresse negli stessi.

Tutte le informazioni, i contenuti e i servizi disponibili tramite il dispositivo appartengono a terzi e sono protetti da copyright, brevetti, marchi e/o altre leggi relative alla proprietà intellettuale dei Paesi in questione.

Le informazioni, il contenuto e i servizi forniti tramite il dispositivo sono destinati esclusivamente a uso personale, non commerciale. Non è consentito utilizzare qualsiasi informazione, contenuto o servizio in modo diverso da quelli precedentemente approvati dal corretto proprietario dei contenuti o fornitore di servizi.

Non è consentito modificare, copiare, ripubblicare, tradurre, sfruttare, creare opere derivate, caricare, postare, trasmettere, vendere o distribuire in qualunque maniera qualsiasi informazione, contenuto o servizio disponibile tramite il dispositivo, a meno che ciò non sia stato espressamente consentito dal relativo proprietario di copyright, brevetto, marchio e/o altro diritto di proprietà intellettuale, compresi, senza limitazione, il proprietario dei contenuti medesimi o il fornitore di servizi.

I CONTENUTI E I SERVIZI DISPONIBILI TRAMITE QUESTO DISPOSITIVO SONO FORNITI "COSÌ COME SONO".

L'AZIENDA NON GARANTISCE LE INFORMAZIONI, I CONTENUTI O I SERVIZI COSÌ FORNITI, NÉ ESPRESSAMENTE NÉ IMPLICITAMENTE, PER QUALSIASI SCOPO.

L'AZIENDA DECLINA ESPLICITAMENTE QUALSIASI GARANZIA, ESPRESSA O IMPLICITA, COMPRESA, MA NON LIMITATE A, LE GARANZIE DI TITOLO, NON VIOLAZIONE, COMMERCIALIZZABILITÀ O IDONEITÀ A UNO SCOPO SPECIFICO.

L'Azienda non fornisce alcuna dichiarazione o garanzia di alcun genere, espresse o implicite, riguardo alla completezza, accuratezza, validità, legalità, affidabilità, idoneità o disponibilità in relazione a informazioni, contenuti o servizi disponibili tramite il dispositivo. L'Azienda declina qualsiasi responsabilità, sia essa risultante da contratto o torto, incluse negligenza e responsabilità limitata, per danni diretti, indiretti, speciali, incidentali o consequenziali o per qualsiasi altro danno derivante da, o in connessione con, qualsiasi informazione contenuta in qualsiasi contenuto o servizio, o come risultato dell'utilizzo di questi da parte dell'utente o di terzi, anche se l'Azienda era stata informata della possibilità di tali danni, né l'Azienda sarà responsabile per qualsiasi tipo di rivendicazione di terze parti contro gli utenti di questo dispositivo o terze parti.

In nessun caso l'Azienda sarà responsabile per interruzioni o sospensioni di informazioni, contenuti o servizi disponibili tramite questo dispositivo, senza limitare il carattere generale di quanto precede. L'Azienda non è né responsabile né punibile per il servizio clienti relativo alle informazioni, ai contenuti e ai servizi disponibili tramite questo dispositivo. Qualsiasi domanda o richiesta di servizio relativa alle informazioni, ai contenuti o ai servizi deve essere fatta direttamente ai relativi proprietari del contenuto e fornitori di servizi.

Grund Anleitung

Anschluss

Schritt 1: Auswahl des Lautsprecherlayouts	3
Schritt 2: Anschließen der Lautsprecher	9
Schritt 3: Anschließen des Fernsehers	11
Schritt 4: Anschließen der AV-Komponenten	13
Schritt 5: Anschließen weiterer Kabel	17

Setup

Schritt 6: Einschalten und erste Einrichtung	18
HDMI-Setup	19

Wiedergabe

Basis-Wiedergabe	20
Netzwerkfunktionen	21
Sonstiges	23

Teilennamen

Bedienfeld	25
Rückseite	26
Fernbedienung	27
Display	27

Zu dieser Bedienungsanleitung gehören Informationen zur Inbetriebnahme und zu häufigen Bedienvorgängen. Im Internet ist eine erweiterte Anleitung mit Details zu Wiedergabefunktionen/ Wiedergabemodi/Einstellungen, Spezifikationen und Problembhebungen verfügbar. Das Format dieser erweiterten Anleitung ist am PC oder Smartphone besonders gut lesbar.

AV RECEIVER
TX-NR555
ONKYO

<http://www.onkyo.com/manual/txnr555/adv/de.html>
Erweiterte Anleitung ist hier zu finden



Lieferumfang

1. Hauptgerät 2. Fernbedienung (RC-911R) ×1, Batterien (AAA/R03) ×2
3. FM-Zimmerantenne ×1 4. AM-Rahmenantenne ×1 5. Mikrofon zur Lautsprechereinstellung ×1

Hauptfunktionen

Dieses Gerät wird zwischen Fernseher und AV-Komponenten geschaltet. Wählen Sie zur Wiedergabe mit dem Eingangsselektor die Quelle aus. Es können 7.1ch Lautsprecher an dieses Gerät angeschlossen werden mit 7ch bei 140 W (6 Ohm, 1 kHz, 0,9 % THD) (Modelle für Nordamerika) / 130 W (6 Ohm, 1 kHz, 1 % THD) (Modelle für Europa, Australien und Asien) pro Kanal plus Pre-Out-Buchse für einen aktiven Subwoofer.

- Unterstützt die Wiedergabe in Dolby Atmos-Format, das eine 360°-Soundplatzierung ermöglicht
- Die HDMI-Buchse unterstützt 4K-Videoeingang und -ausgang. Buchsen IN1 bis 3 und OUT unterstützen HDCP2.2
- HDMI CEC-Funktionalität: Umfasst Bedienfunktionen wie Verknüpfen des Eingangsselektors mit Playern, die dem CEC-Standard entsprechen, Ändern von Audioausgang und Lautstärke mit der Fernbedienung eines CEC-kompatiblen Fernsehers und automatisches Wechseln dieses Geräts in den Standby-Modus, wenn der Fernseher ausgeschaltet wird
- HDMI Standby Through: Video- und Audiosignale von AV-Komponenten können auch dann an den Fernseher übertragen werden, wenn dieses Gerät sich im Standby-Modus befindet
- ARC: Die Verbindung mit einem ARC-kompatiblen Fernseher ist mit einem HDMI-Kabel vollständig
- Einfache erste Einrichtung (Initial Setup) mithilfe der Anleitung auf dem Bildschirm sowie OSD (On-Screen Display), bei denen die Bedienvorgänge auf dem Fernseher angezeigt werden
- Internetradio und AirPlay über LAN oder WLAN (Wireless LAN) und Netzwerkfunktionen wie Music Server zur Wiedergabe von Musikdateien auf PCs, USB-Geräten sowie weitere Wiedergabefunktionen wie AM/FM-Radio und BLUETOOTH®-Wiedergabe
- Zu den von Music Server und USB unterstützten Wiedergabeformaten gehören WAV, FLAC und DSD High Resolution-Quellen
- Die Multizonen-Verbindung gestattet den Betrieb im Hauptraum und die Wiedergabe in einem separaten Raum (ZONE 2)
- Es ist Unterstützung für das DTS:X-Audioformat über ein Firmware-Update dieses Geräts geplant. Weitere Informationen finden Sie auf unserer Homepage.

- i VORSICHT:** Schließen Sie Lautsprecher mit einer Impedanz von 6 Ω bis 16 Ω an. Das Netzkabel darf erst angeschlossen werden, wenn alle anderen Kabelverbindungen hergestellt wurden.
- Wir übernehmen keine Haftung für Schäden, die beim Anschließen von Drittanbietergeräten entstehen.

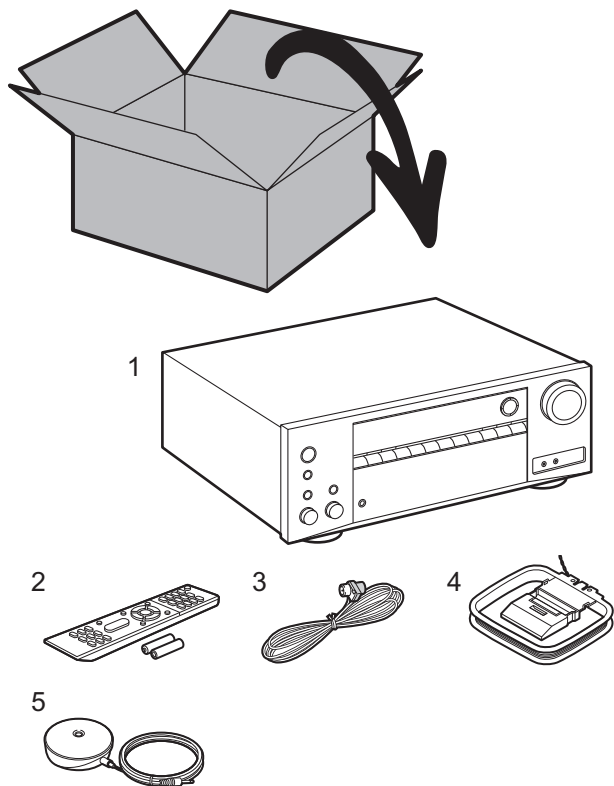

Schritt 1: Auswahl des Lautsprecherlayouts

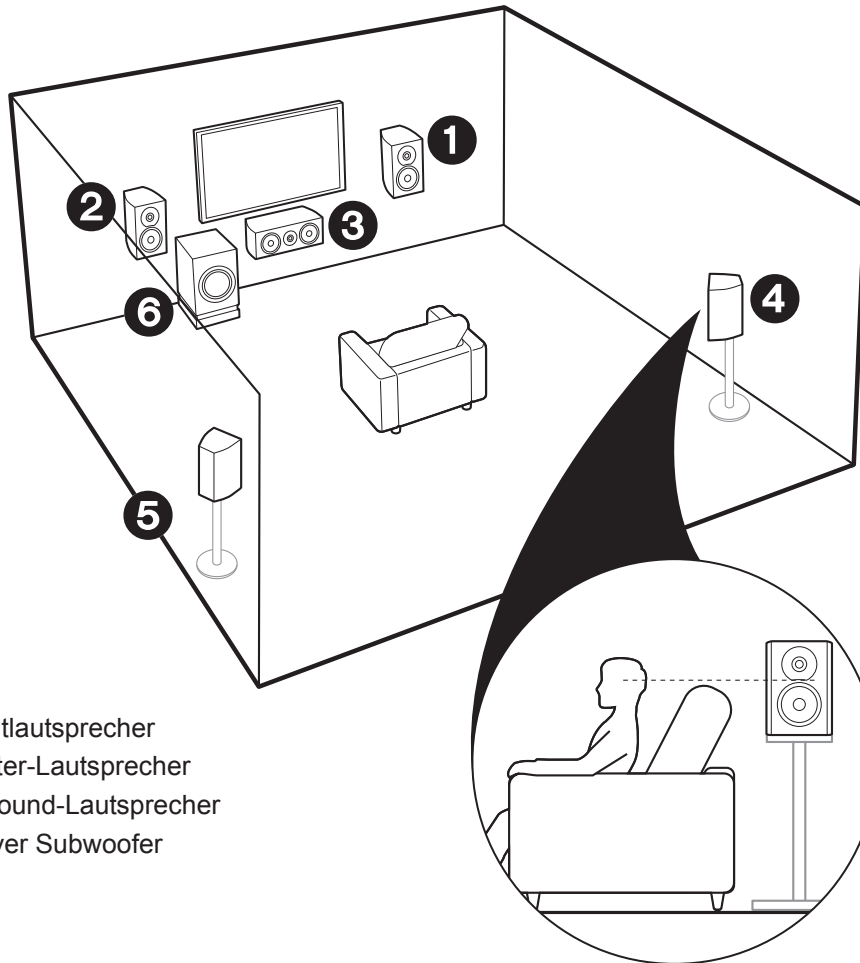

- 1 2 Frontlautsprecher
- 3 Center-Lautsprecher
- 4 5 Surround-Lautsprecher
- 6 Aktiver Subwoofer

✓ Bei 5.1-Kanal-Systemen

Dieses 5.1-Kanal-System stellt das Surround-Basissystem dar. Über die Frontlautsprecher wird Front-Stereoklang ausgegeben, über einen Center-Lautsprecher wird Center-Klang wie Dialoge und Gesang ausgegeben. Die Surround-Lautsprecher erzeugen das hintere Klangfeld. Der aktive Subwoofer gibt Bassklänge wieder und erzeugt volle Klangfelder. Frontlautsprecher sollten in Kopfhöhe, Surround-Lautsprecher etwas höher platziert werden. Der Center-Lautsprecher sollten der Hörposition zugewandt platziert werden. Der aktive Subwoofer sollte vorne platziert werden. Wird er zwischen Center-Lautsprecher und einem Frontlautsprecher platziert, so ergibt sich auch bei Wiedergabe von Musik ein natürlicher Klang.

- Frontlautsprecher, Center-Lautsprecher und Surround-Lautsprecher zählen als 5 Kanäle, und der aktive Subwoofer zählt als 0.1 Kanal, daher der Name "5.1ch-System".

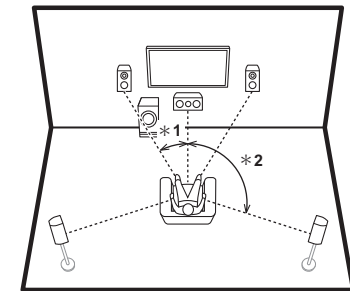

* 1: 22° bis 30°, * 2: 120°

 Fahren Sie bei "Anschluss" (→P9) fort.

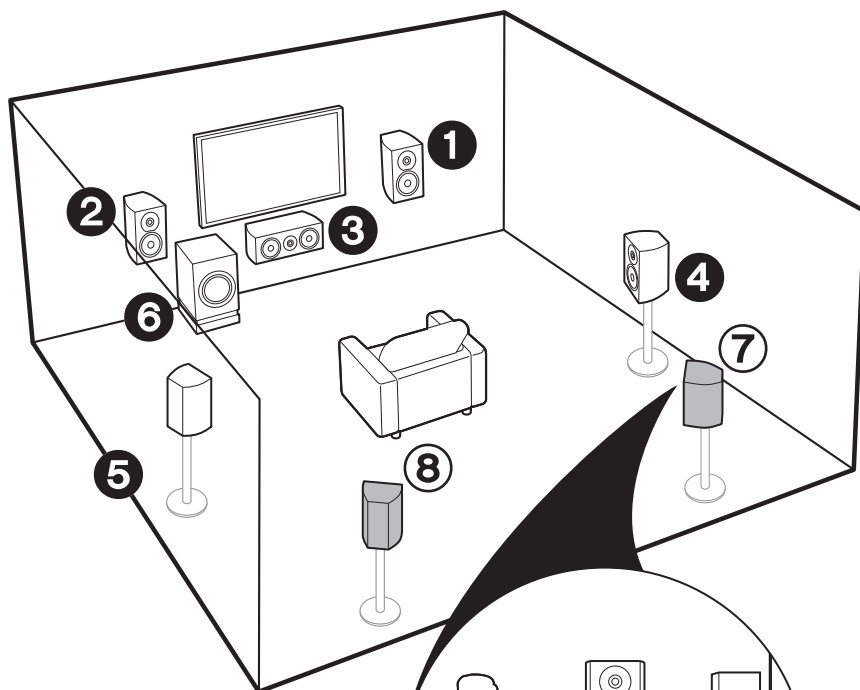

1 – 6 (→P3)

7 8 Surround-Back-Lautsprecher

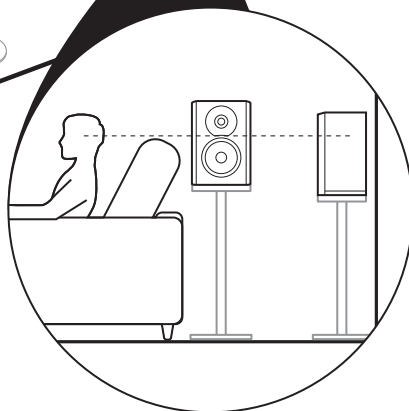

✓ Bei 7.1-Kanal-Systemen
(mit Surround-Back-
Lautsprechern)

Hierbei handelt es sich um ein System mit Surround-Back-Lautsprechern, die dem 5.1-Kanal-Basissystem hinzugefügt wurden. Durch das Anschließen von Surround-Back-Lautsprechern wird der Eindruck des klanglichen Umschlosseneins durch das Back-Klangfeld erhöht, und das Klangfeld wird realistischer. Sie können den Dolby Atmos-Wiedergabemodus auswählen, mit dem bei Dolby Atmos-Eingangsformat der modernste 3D-Surround-Klang umgesetzt wird. Bei anderen Formaten als Dolby Atmos kann dennoch ein Klangfeld erzeugt werden, indem im Dolby Surround-Wiedergabemodus eine Klangausgabe über die Surround-Back-Lautsprecher erfolgt. Die Surround-Back-Lautsprecher werden am besten auf Kopfhöhe platziert. Platzieren Sie die Surround-Lautsprecher etwas weiter vorne als bei 5.1-Kanal-Systemen.

- Wenn Surround-Back-Lautsprecher im Setup verwendet werden, sind Surround-Lautsprecher erforderlich.

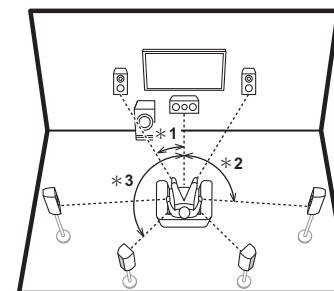

* 1: 22° bis 30°, * 2: 90° bis 110°, * 3: 135° bis 150°

➔ Fahren Sie bei "Anschluss" (→P9) fort.

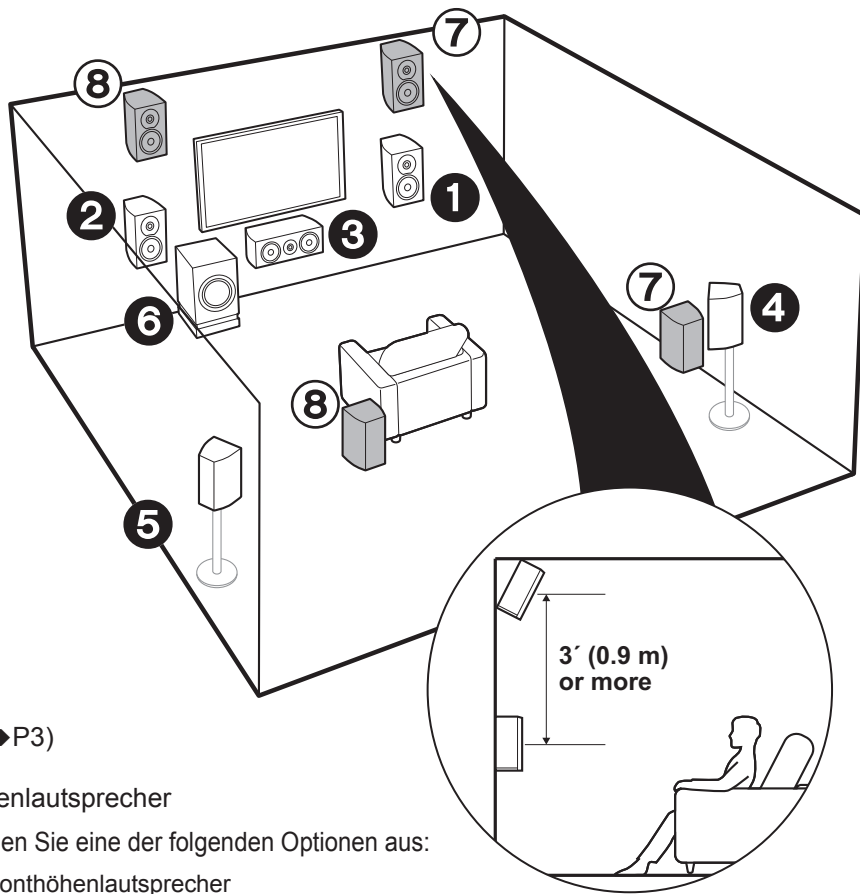

1 – 6 (→P3)

7 8 Höhenlautsprecher

Wählen Sie eine der folgenden Optionen aus:

- Fronthöhenlautsprecher
- Rückhöhenlautsprecher

✓ Bei 7.1-Kanal-Systemen (mit Höhenlautsprechern-A)

Hierbei handelt es sich um ein 5.1-Kanal-Basissystem, dem Höhenlautsprecher entweder als Front- oder als Rückhöhenlautsprecher hinzugefügt wurden. Wählen Sie das Lautsprecher-Setup entsprechend der Raumumgebung aus. Sie können den Dolby Atmos-Wiedergabemodus (5.1.2-Kanal-Wiedergabe) auswählen, mit dem bei Dolby Atmos-Eingangsformat der modernste 3D-Surround-Klang einschließlich Overhead-Klang umgesetzt wird. Bei anderen Formaten als Dolby Atmos kann dennoch ein Klangfeld erzeugt werden, indem im Dolby Surround-Wiedergabemodus eine Klangausgabe über die Höhenlautsprecher erfolgt. Front- bzw. Rückhöhenlautsprecher sollten mindestens 0,9 m höher als die Frontlautsprecher platziert werden. Die Fronthöhenlautsprecher sollten direkt über den Frontlautsprechern platziert werden, und der Abstand zwischen den Rückhöhenlautsprechern sollte dem Abstand zwischen den Frontlautsprechern entsprechen. Beide sollten der Hörposition zugewandt platziert werden.

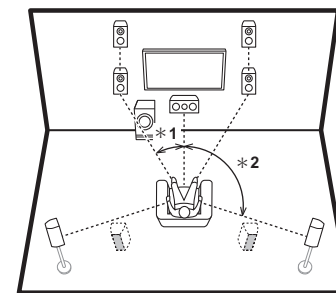

* 1: 22° bis 30°, * 2: 120°

➔ Fahren Sie bei "Anschluss" (→P9) fort.

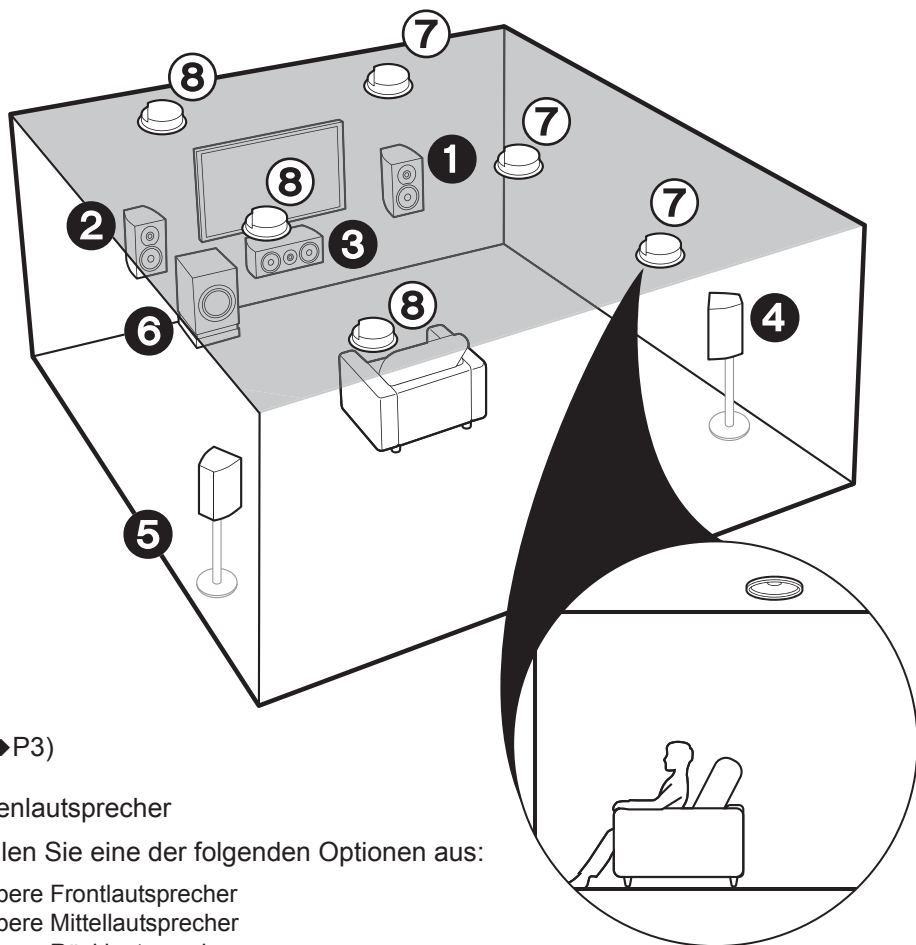

1 – 6 (→P3)

7 8 Höhenlautsprecher

Wählen Sie eine der folgenden Optionen aus:

- Obere Frontlautsprecher
- Obere Mittellautsprecher
- Obere Rücklautsprecher

✓ Bei 7.1-Kanal-Systemen (mit Höhenlautsprechern-B)

Hierbei handelt es sich um ein 5.1-Kanal-Basissystem, bei dem Deckenlautsprecher verwendet werden und beispielsweise Höhenlautsprecher als obere Front-, Mittel- oder Rücklautsprecher hinzugefügt wurden. Wählen Sie das Lautsprecher-Setup entsprechend der Raumumgebung aus. Sie können den Dolby Atmos-Wiedergabemodus (5.1.2-Kanal-Wiedergabe) auswählen, mit dem bei Dolby Atmos-Eingangformat der modernste 3D-Surround-Klang einschließlich Overhead-Klang umgesetzt wird. Bei anderen Formaten als Dolby Atmos kann dennoch ein Klangfeld erzeugt werden, indem im Dolby Surround-Wiedergabemodus eine Klangausgabe über die Höhenlautsprecher erfolgt. Bringen Sie die oberen Frontlautsprecher vor der Hörposition an der Decke an, die oberen Mittellautsprecher direkt über der Hörposition und die oberen Rücklautsprecher hinter der Hörposition. Der Abstand zwischen den jeweiligen Lautsprecherpaaren sollte dem Abstand zwischen den beiden Frontlautsprechern entsprechen.

- Dolby Laboratories empfiehlt, diesen Höhenlautsprechertyp zu platzieren, um den besten Dolby Atmos-Effekt zu erzielen.

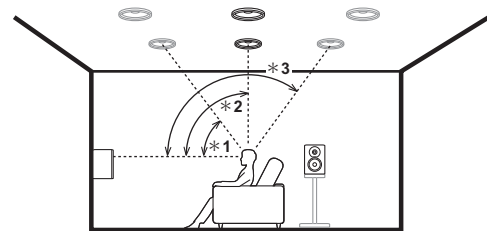

* 1: 30° bis 55°, * 2: 65° bis 100°, * 3: 125° bis 150°

➔ Fahren Sie bei "Anschluss" (→P9) fort.

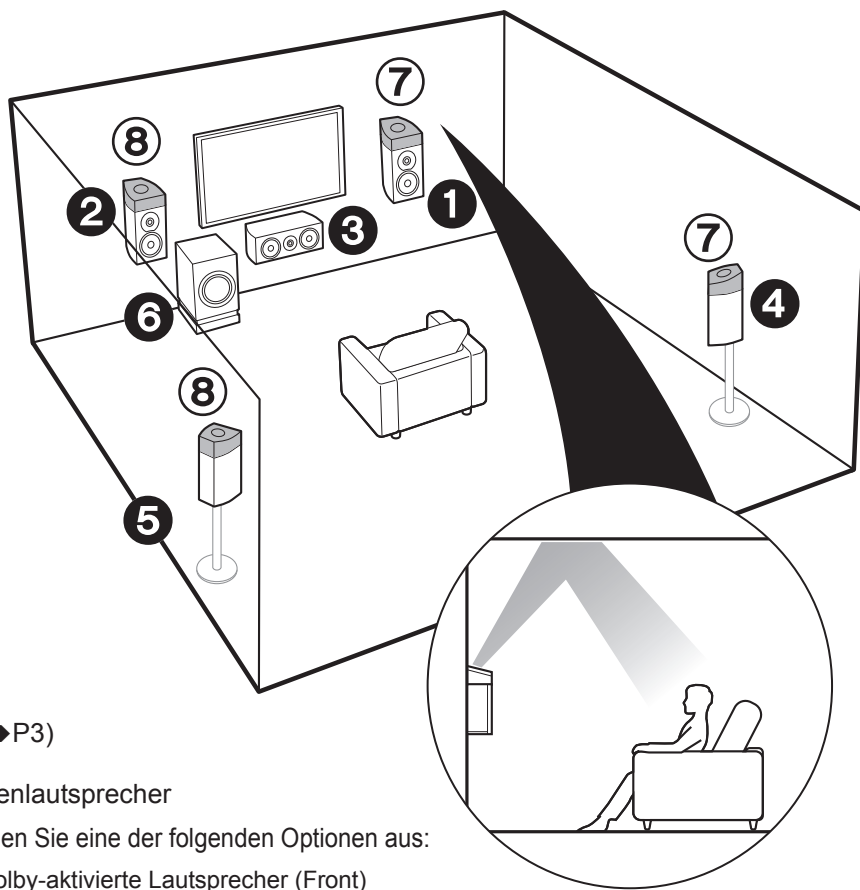

1 – 6 (→P3)

7 8 Höhenlautsprecher

Wählen Sie eine der folgenden Optionen aus:

- Dolby-aktivierte Lautsprecher (Front)
- Dolby-aktivierte Lautsprecher (Surround)

✓ Bei 7.1-Kanal-Systemen
(mit Höhenlautsprechern-
C)

Hierbei handelt es sich um ein 5.1-Kanal-Basissystem mit Dolby-aktivierten Lautsprechern, dem Höhenlautsprecher entweder als Dolby-aktivierte Lautsprecher (Front) oder als Dolby-aktivierte Lautsprecher (Surround) hinzugefügt wurden. Wählen Sie das Lautsprecher-Setup entsprechend der Raumumgebung aus. Dolby-aktivierte Lautsprecher sind spezielle Lautsprecher, deren Klangausgabe in Richtung Decke erfolgt, sodass der reflektierte Klang als Overhead-Klang wahrgenommen wird. Sie können den Dolby Atmos-Wiedergabemodus (5.1.2-Kanal-Wiedergabe) auswählen, mit dem bei Dolby Atmos-Eingangsformat der modernste 3D-Surround-Klang einschließlich Overhead-Klang umgesetzt wird. Bei anderen Formaten als Dolby Atmos kann dennoch ein Klangfeld erzeugt werden, indem im Dolby Surround-Wiedergabemodus eine Klangausgabe über die Höhenlautsprecher erfolgt. Platzieren Sie sie entweder über den Frontlautsprechern oder über den Surround-Lautsprechern. Wenn es sich um integrierte Dolby-aktivierte Lautsprecher handelt, platzieren Sie sie anstelle der Front- oder der Surround-Lautsprecher.

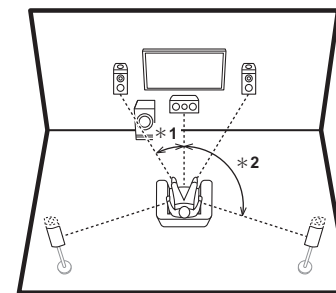

* 1: 22° bis 30°, * 2: 120°

➔ Fahren Sie bei "Anschluss" (→P9) fort.

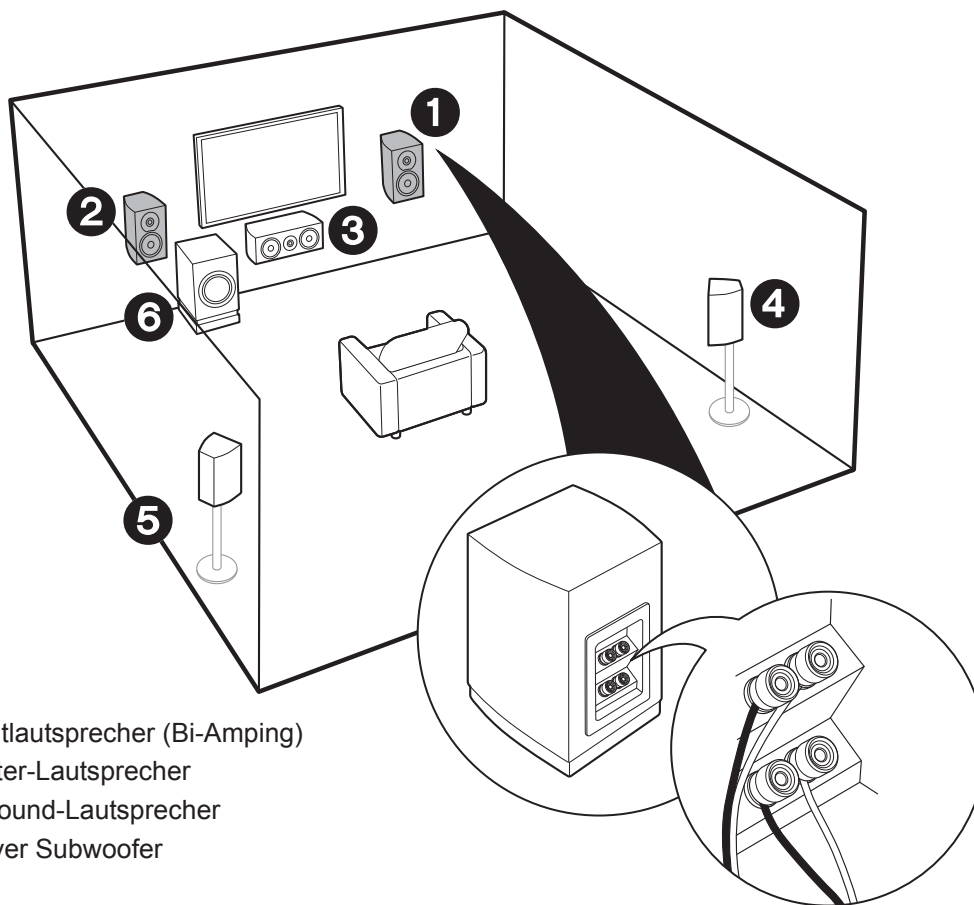

- 1 2 Frontlautsprecher (Bi-Amping)
- 3 Center-Lautsprecher
- 4 5 Surround-Lautsprecher
- 6 Aktiver Subwoofer

✓ Bi-Amping der Lautsprecher

Sie können Frontlautsprecher anschließen, die Bi-Amping unterstützen, um die Qualität der Bässe und Höhen zu erhöhen. Bei diesem Anschluss sind maximal 5.1 Kanäle verfügbar, da bei Bi-Amping-Lautsprechern ein Verstärker für die Hochtönerbuchsen sowie ein Verstärker für die Tieftönerbuchsen erforderlich ist. Die Effekte sowie die Platzierung der Lautsprecher entsprechen denen des 5.1-Kanal-Plans ohne Bi-Amping-Lautsprecher.

- Werden Lautsprecher angeschlossen, die Bi-Amping unterstützen, ist eine Lautsprecherausgabe in ZONE (→P16) nicht möglich.

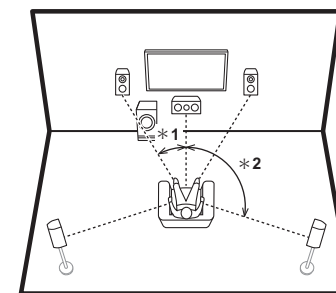

* 1: 22° bis 30°, * 2: 120°

 Fahren Sie bei "Anschluss" (→P10) fort.

Schritt 2: Anschließen der Lautsprecher

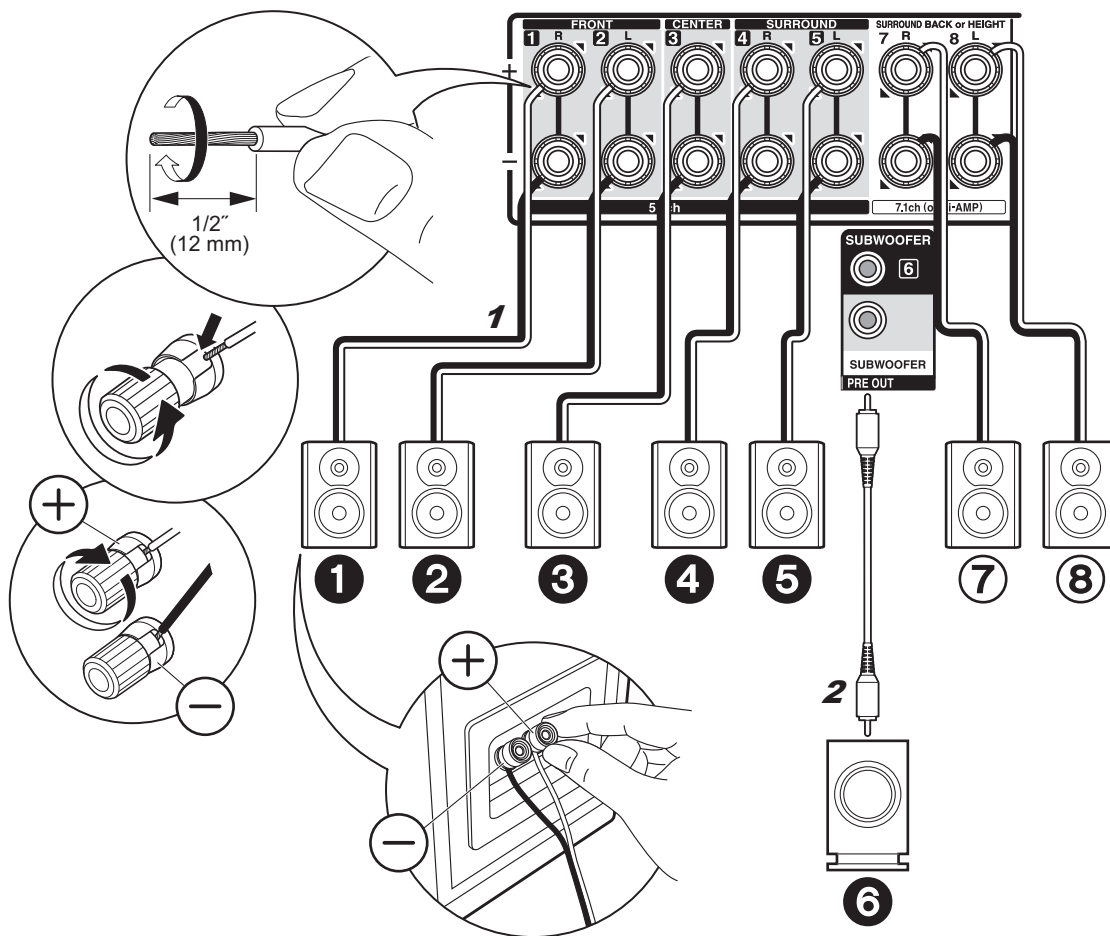

1 Lautsprecherkabel, 2 Subwoofer-Kabel

✓ Im Falle von: Seiten 3 bis 7

Schließen Sie bei 5.1-Kanal-Systemen **1 2 3 4 5 6** an. Wählen Sie bei 7.1-Kanal-Systemen entweder Surround-Back-Lautsprecher oder Höhenlautsprecher aus, und schließen Sie **7 8** an. Es können bis zu zwei aktive Subwoofer angeschlossen werden. Es wird von jeder SUBWOOFER-Buchse das gleiche Signal ausgegeben.



Setup

- Die Standard-Lautsprecherkonfiguration ist auf **1 2 3 4 5 6 7 8**-Audioausgabe eingestellt. Wenn bestimmte Lautsprecher nicht angeschlossen werden sollen, müssen Sie die Einstellungen in Initial Setup, "1. AccuEQ-Raumkalibrierung" (→P18) ändern, sodass die entsprechenden Audiosignale an andere Lautsprecher gesendet werden.

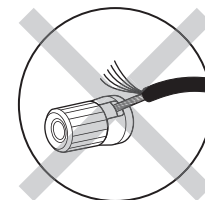

Vergewissern Sie sich, dass beim Anschließen der Kabel die freiliegenden Drähte nicht aus den Lautsprecheranschlüssen herausragen. Wenn die freiliegenden Lautsprecherdrähte die Geräte Rückwand berühren oder das (+) und das (-) Kabel einander berühren, wird die Schutzschaltung aktiviert.

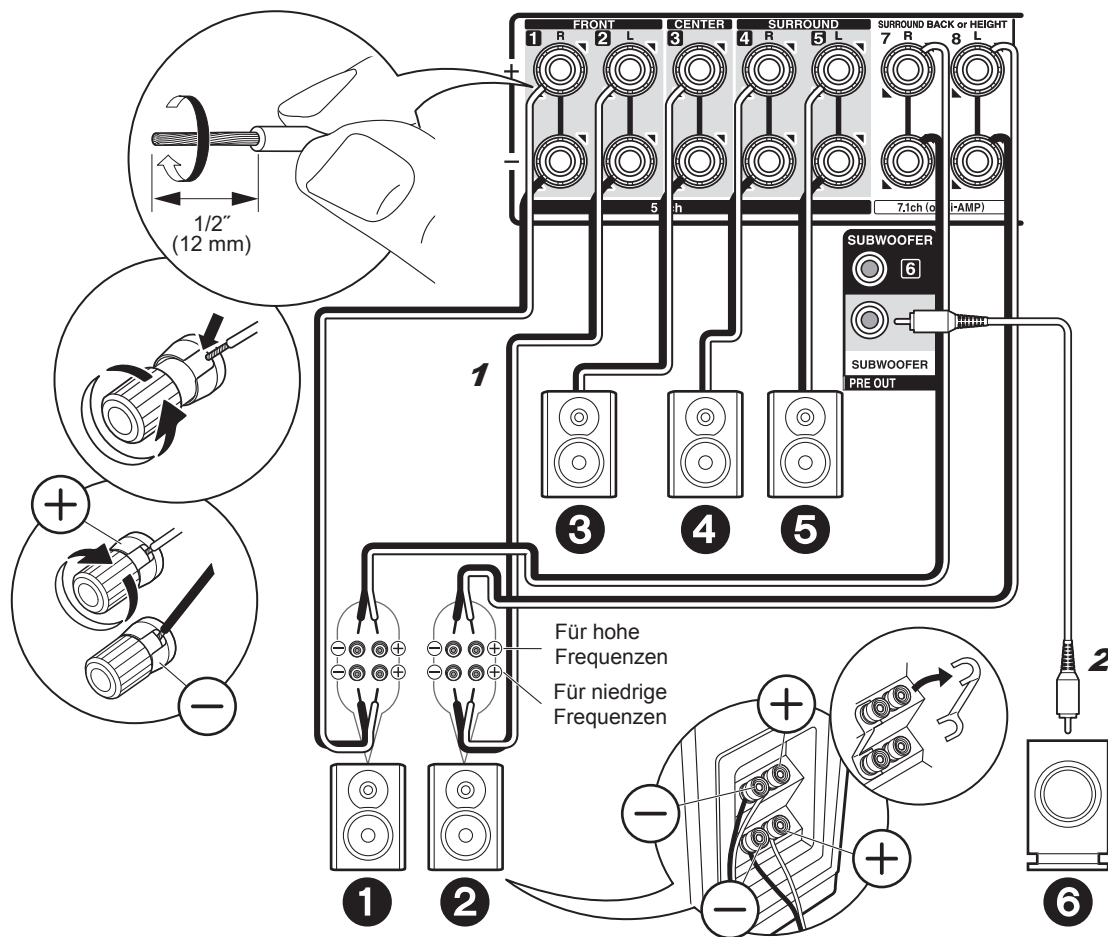

1 Lautsprecherkabel, 2 Subwoofer-Kabel

✓ im Falle von:
Seite 8

Schließen Sie Bi-Amping-kompatible Frontlautsprecher an die FRONT- und die SURROUND BACK or HEIGHT-Buchsen an. Achten Sie darauf, die Leitungsbrücke zwischen den Tieftönerbuchsen und den Hochtönerbuchsen der Frontlautsprecher zu entfernen. Bei Bi-Amping-Anschlüssen lesen Sie die Bedienungsanleitung Ihrer Lautsprecher. Es können bis zu zwei aktive Subwoofer angeschlossen werden. Es wird von jeder SUBWOOFER-Buchse das gleiche Signal ausgegeben.

⚙️ **Setup**

- Bei Bi-Amping-Anschlüssen sind einige Änderungen an den Einstellungen erforderlich. Wählen Sie "Yes" in "Bi-Amp" in "1. AccuEQ-Raumkalibrierung" (→P18) unter Initial Setup aus.

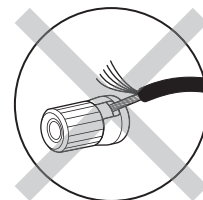

Vergewissern Sie sich, dass beim Anschließen der Kabel die freiliegenden Drähte nicht aus den Lautsprecheranschlüssen herausragen. Wenn die freiliegenden Lautsprecherdrähte die Geräte rückwand berühren oder das (+) und das (-)-Kabel einander berühren, wird die Schutzschaltung aktiviert.

Schritt 3: Anschließen des Fernsehers

✓ falls Sie über Folgendes verfügen:
ARC-Fernseher

Dieses Gerät wird zwischen Fernseher und AV-Komponenten geschaltet. Werden mindestens zwei AV-Komponenten angeschlossen, können Sie das auf dem Fernseher angezeigte Bild und den von diesem Gerät ausgehenden Klang mithilfe des Eingangsselektors auswählen.

Hier wird gezeigt, wie ein ARC-fähiger Fernseher (Audio Return Channel) angeschlossen wird. Bei Verbindungen mit einem einzelnen HDMI-Kabel können Sie nicht nur den Videoeingang in dieses Gerät mit dem Fernseher wiedergeben, sondern auch den Klang aus den Fernseher mit diesem Gerät.

Wählen Sie beim Anschließen am Fernseher eine HDMI IN-Buchse aus, von der ARC unterstützt wird.



Setup

- Es sind bestimmte Einstellungen erforderlich, um die ARC-Funktion zu verwenden. Wählen Sie "Yes" in "5. ARC (Audio Return Channel)" (→ P19) unter Initial Setup aus.
- Informationen zum Anschließen und Einrichten des Fernsehers finden Sie in der Bedienungsanleitung des Fernsehers.

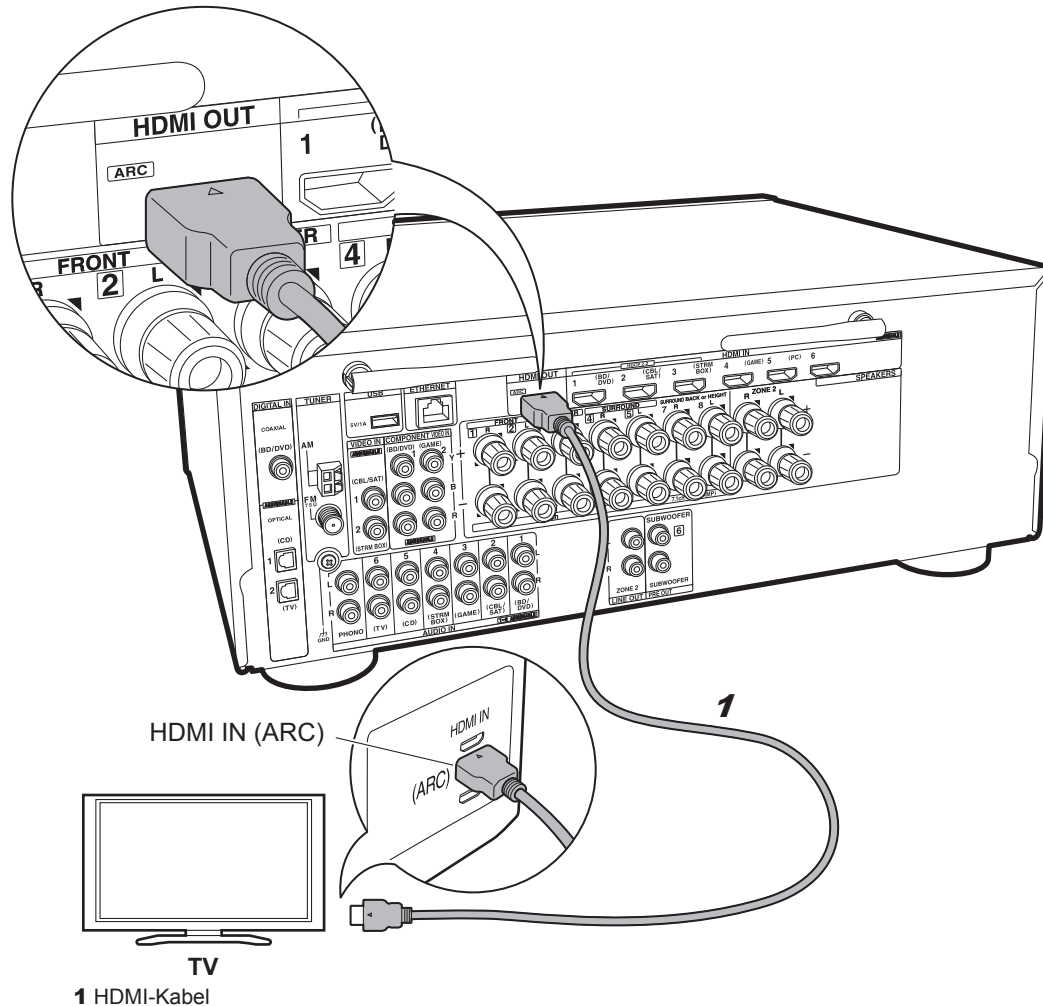

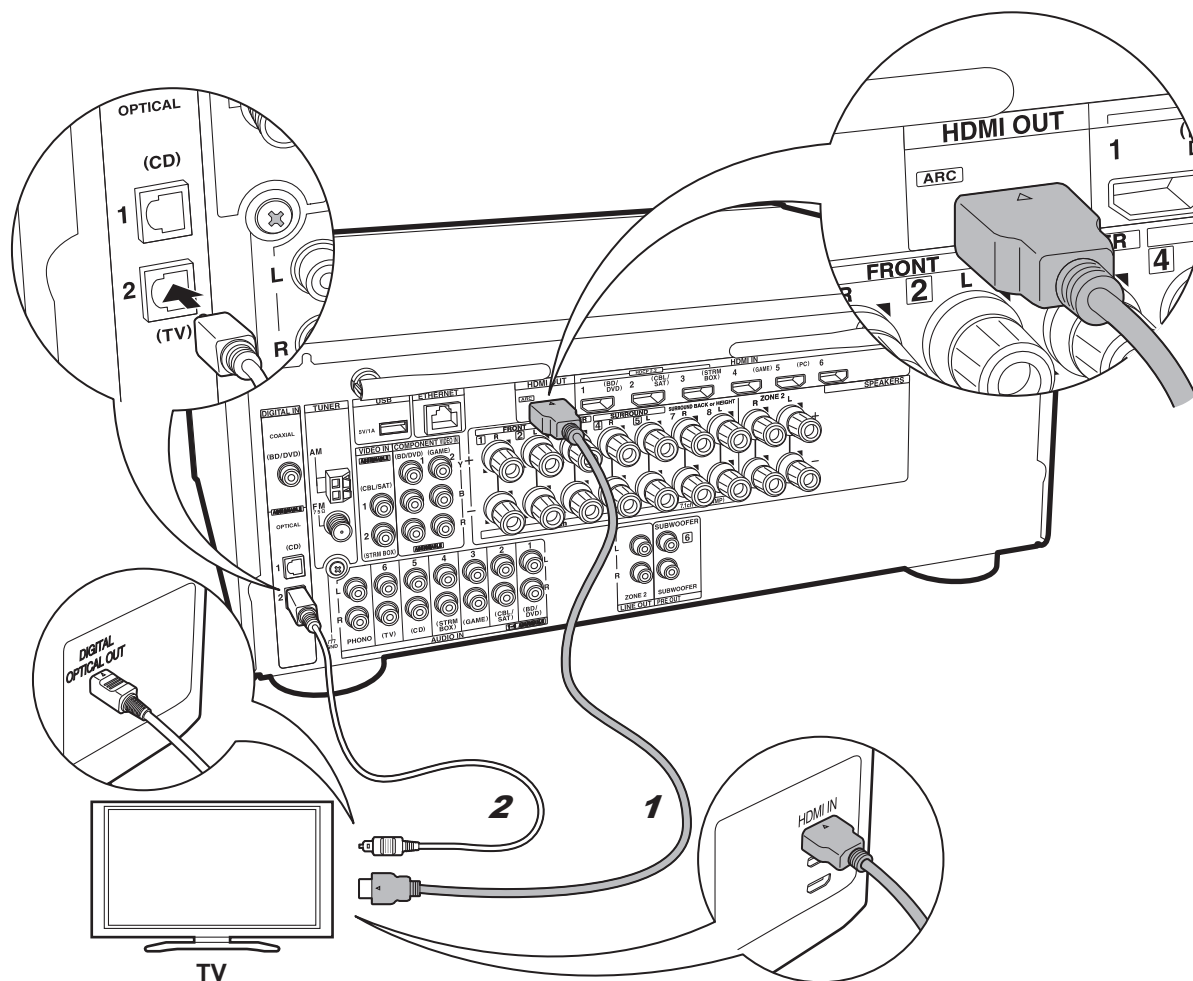

1 HDMI-Kabel, 2 Digitales optisches Kabel

✓ falls Sie über Folgendes verfügen:
Nicht ARC-fähige
Fernseher

Dieses Gerät wird zwischen Fernseher und AV-Komponenten geschaltet. Werden mindestens zwei AV-Komponenten angeschlossen, können Sie das auf dem Fernseher angezeigte Bild und den von diesem Gerät ausgehenden Klang mithilfe des Eingangsselektors auswählen. Hier wird gezeigt, wie ein nicht ARC-fähiger Fernseher (Audio Return Channel) angeschlossen wird. Bei Verbindungen mit einem HDMI-Kabel sowie einem digitalen optischen Kabel können Sie nicht nur den Videoeingang in dieses Gerät mit dem Fernseher wiedergeben, sondern auch den Klang aus dem Fernseher mit diesem Gerät. Wenn der Fernseher nicht über eine DIGITAL OPTICAL OUT-Buchse verfügt, verwenden Sie ein analoges Audiokabel und verbinden die ANALOG AUDIO OUT-Buchse des Fernsehers mit der AUDIO IN TV-Buchse an diesem Gerät.

- Es ist kein digitales optisches Kabel erforderlich, wenn Sie den Fernseher über Geräte wie Kabel-Digitalempfänger verwenden (also keinen im Fernseher integrierten Tuner verwenden).

Schritt 4: Anschließen der AV-Komponenten

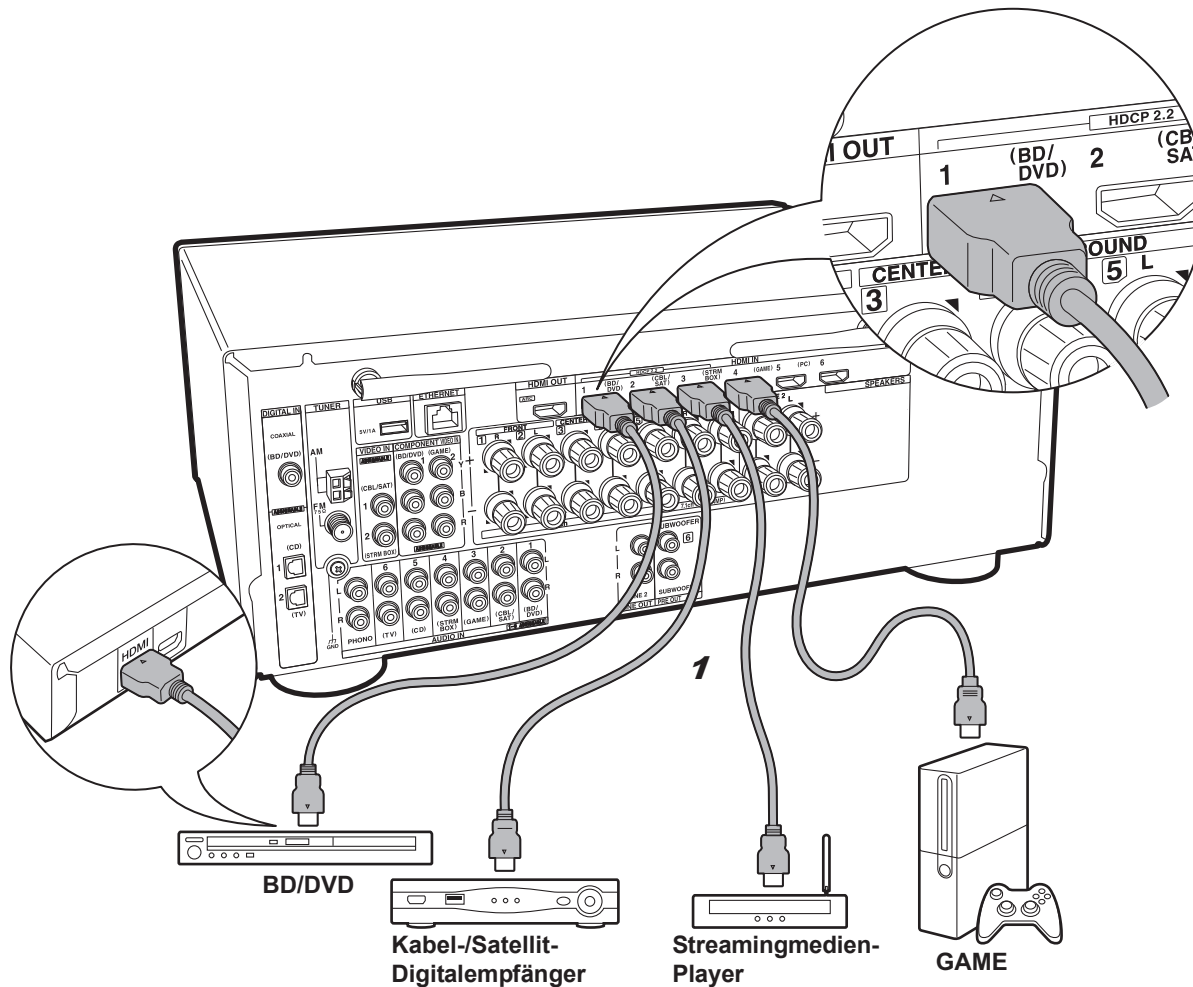

1 HDMI-Kabel

✓ falls Sie über Folgendes verfügen: HDMI-AV-Komponenten

Dies ist eine Beispielverbindung mit einer AV-Komponente mit HDMI-Buchse. Wenn eine AV-Komponente angeschlossen ist, die dem CEC-Standard (Consumer Electronics Control) entspricht, können Funktionen wie die HDMI CEC-Funktion, die mit dem Eingangselektor verknüpft ist, und die HDMI Standby Through-Funktion verwendet werden, mit der Video und Audio von AV-Komponenten auch dann über den Fernseher wiedergegeben werden können, wenn dieses Gerät sich im Standby-Modus befindet.

- Verwenden Sie zur Wiedergabe von 4K- oder 1080p-Video ein Hochgeschwindigkeits-HDMI-Kabel. Um HDCP2.2-kompatible Videos zu genießen, verwenden Sie die Buchsen HDMI IN1 bis IN3.



Setup

- Es ist ein HDMI-Setup (→P19) erforderlich, um die Funktionen HDMI CEC und HDMI Standby Through zu verwenden. Nehmen Sie Einstellungen vor, wenn alle Anschlüsse vollständig sind.
- Um digitalen Surround-Sound wie Dolby Digital wiederzugeben, muss der Audioausgang am angeschlossenen Blu-ray-Disc-Player oder sonstigen Gerät auf "Bitstream output" eingestellt werden.

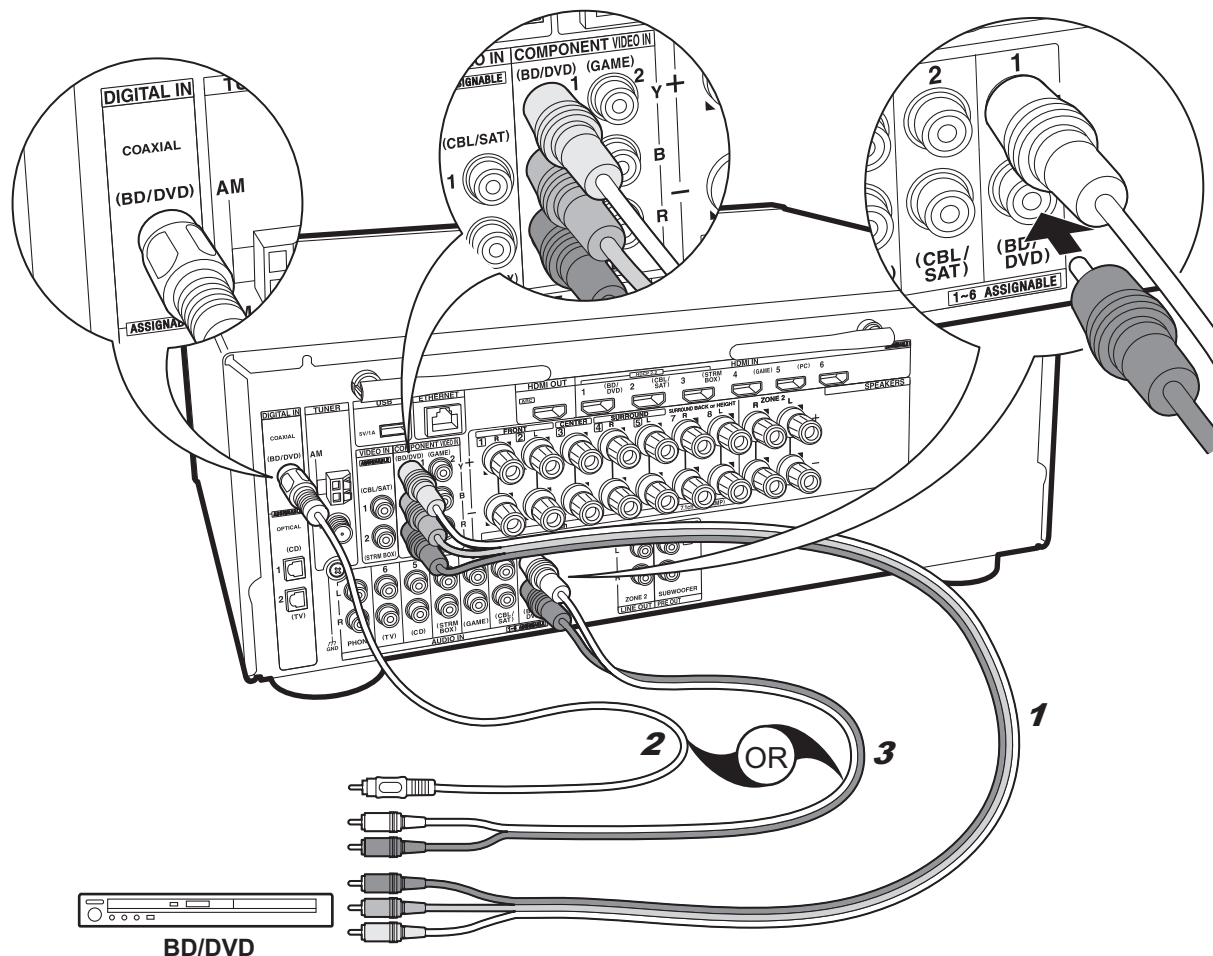

✓ falls Sie über Folgendes verfügen:
Nicht-HDMI-AV-Komponenten

Dies ist eine Beispielverbindung mit einer AV-Komponente ohne HDMI-Buchse. Schließen Sie die AV-Komponente entsprechend ihren Buchsen an. Wenn der Videoeingang über die BD/DVD-Buchse erfolgt, muss der Audioeingang ebenfalls über die BD/DVD-Buchsen erfolgen. Es müssen stets Videoeingangsbuchsen und Audioeingangsbuchsen des gleichen Namens verwendet werden. Beachten Sie, dass Videosignale, die in die VIDEO IN-Buchse oder die COMPONENT VIDEO IN-Buchsen eingehen, zu HDMI-Signalen aufwärtskonvertiert und über die HDMI OUT-Buchse ausgegeben werden.

- Zur digitalen Surround-Wiedergabe in Formaten wie Dolby Digital ist eine Audiosignalverbindung mit einem digitalen Koaxial- oder optischen Kabel erforderlich.

⚙ **Setup**

- Die COMPONENT VIDEO IN-Buchsen sind nur mit Auflösungen von 480i oder 576i kompatibel. Gehen Videosignale über die COMPONENT VIDEO IN-Buchsen ein, stellen Sie die Ausgangsauflösung des Players auf 480i oder 576i ein. Wählen Sie "Interface" aus, wenn keine Option für 480i usw. verfügbar ist. Wenn Ihr Player keine 480i- oder 576i-Ausgabe unterstützt, verwenden Sie die VIDEO IN-Buchse.
- Um digitalen Surround-Sound wie Dolby Digital wiederzugeben, muss der Audioausgang am angeschlossenen Blu-ray-Disc-Player oder sonstigen Gerät auf "Bitstream output" eingestellt werden.

1 Component-Videokabel, 2 Digitales Koaxialkabel, 3 Analoges Audiokabel

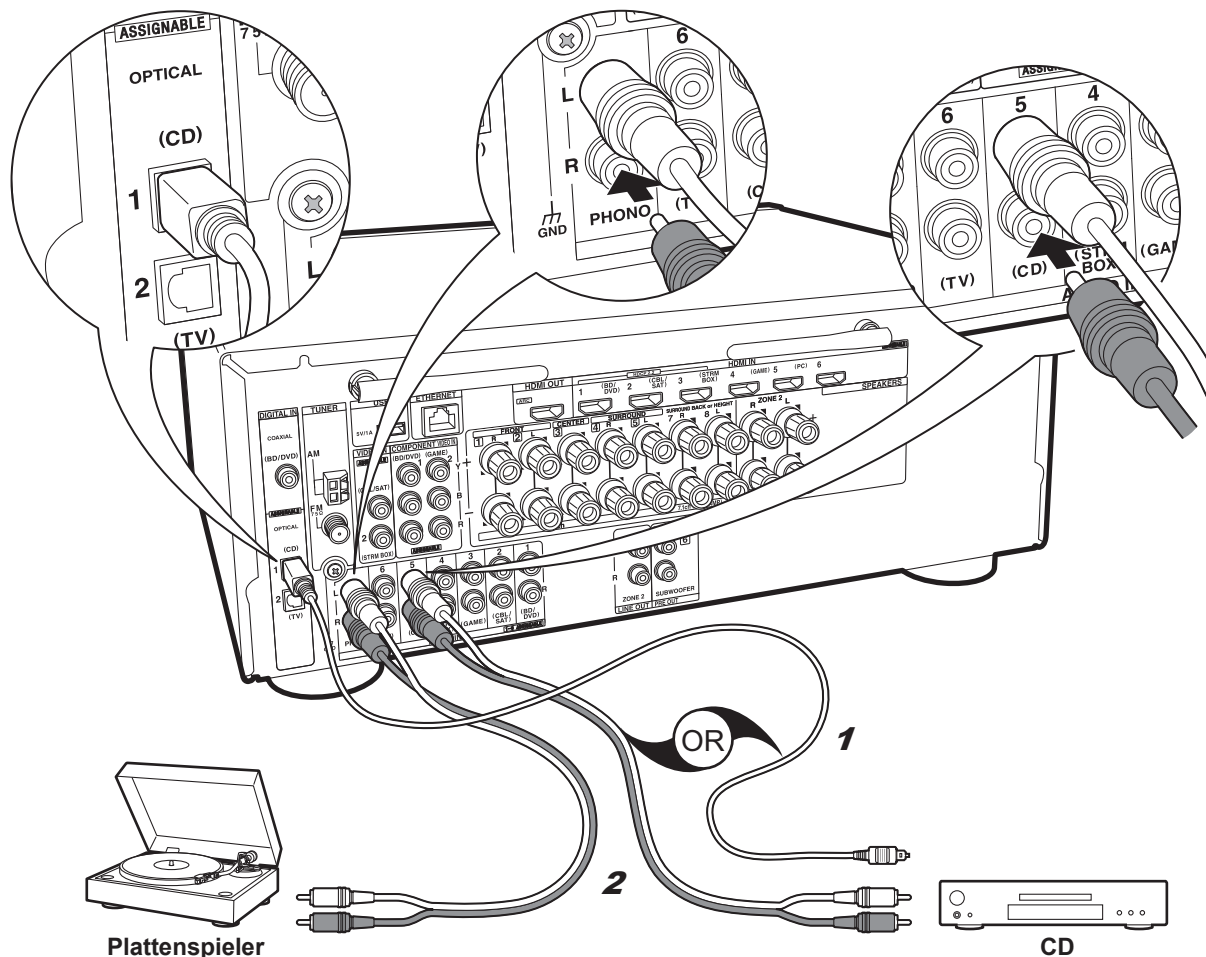

Plattenspieler

CD

1 Digitales optisches Kabel, 2 Analoges Audiokabel

✓ falls Sie über Folgendes verfügen:
Audiokomponenten

Beispielverbindung mit einer Audiokomponente. Schließen Sie einen CD-Player mithilfe eines digitalen optischen Kabels oder eines analogen Audiokabels an. Sie können auch einen Plattenspieler mit einem MM-Tonabnehmer an die PHONO-Buchse anschließen.

- Wenn der Plattenspieler über einen eingebauten Audioequalizer verfügt, schließen Sie ihn an eine weitere AUDIO IN-Buchse an. Wenn der Plattenspieler über einen MC-Tonabnehmer verfügt, installieren Sie einen kompatiblen Audioequalizer zwischen den Plattenspieler und dieses Gerät. Verwenden Sie eine beliebige AUDIO IN-Buchse, jedoch nicht die PHONO-Buchse.

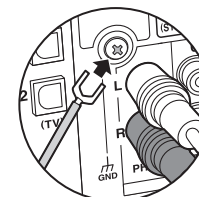

Wenn der Plattenspieler ein Erdungskabel hat, schließen Sie es an den GND-Anschluss an diesem Gerät an.

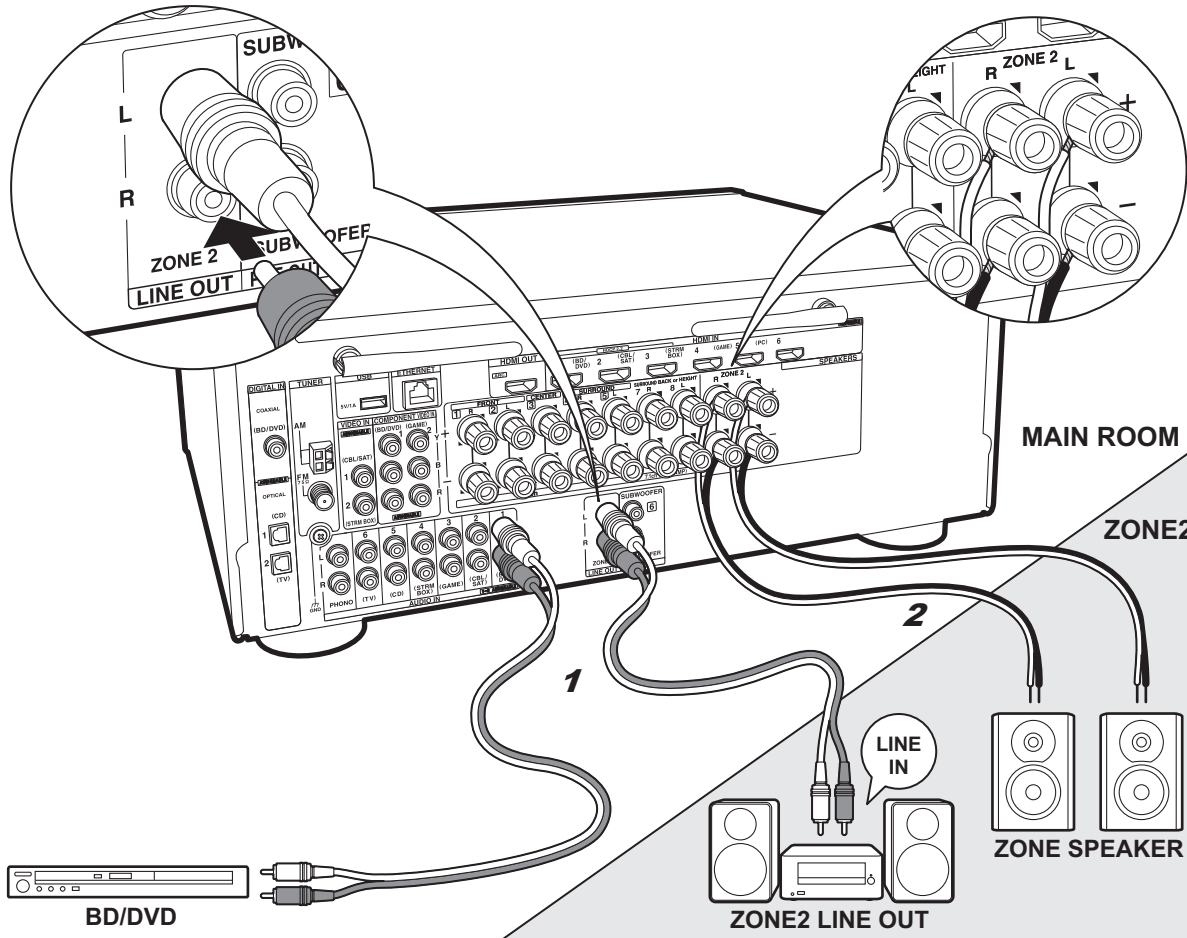

1 Analoges Audiokabel, 2 Lautsprecherkabel

✓ Multizonen-Verbindung

Es ist eine Audiowiedergabe im anderen Raum möglich, z. B. indem ein Blu-Ray-Disc-Player im Hauptraum (in dem sich dieses Gerät befindet) und Internetradio im anderen Raum (ZONE 2) wiedergegeben wird.

- DSD- und Dolby TrueHD-Audiosignale werden nicht an ZONE 2 ausgegeben, wenn die Auswahl mit dem "NET"-Eingangsselektor erfolgt ist.

Verbindungen mit AV-Komponente

Zur Ausgabe von Audiosignalen einer externen AV-Komponente an ZONE 2 muss ein analoges Audiokabel verwendet werden.

ZONE 2 LINE OUT

Es kann eine 2-Kanal-Quelle in einem separaten Raum wiedergegeben werden, während eine 7.1-Kanal-Quelle im Hauptraum wiedergegeben wird. Verbinden Sie die ZONE 2 LINE OUT-Buchsen dieses Geräts und die LINE IN-Buchsen des Vorverstärkers im separaten Raum mit einem analogen Audiokabel.

ZONE SPEAKER

Es ist möglich, in einem separaten Raum Lautsprecher anzuschließen und 2-Kanal-Quellen wiederzugeben.

- Sie können bei der Wiedergabe von ZONE 2 bis zu 5.1 Kanäle wiedergeben. Wiedergabemodi wie Dolby Atmos können nicht ausgewählt werden.
- Wenn für die Frontlautsprecher eine Bi-Amping-Verbindung verwendet wird, ist eine Ausgabe an die Lautsprecher in ZONE nicht möglich.



Setup

- Es sind Einstellungen in Initial Setup, "4. Multizonen-Einrichtung" (→P19) erforderlich, um diese Funktion zu verwenden.

Schritt 5: Anschließen weiterer Kabel

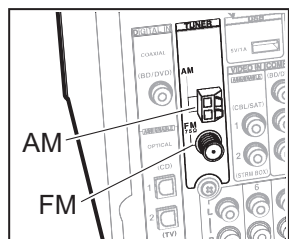

Antennenanschluss

Während das Radio eingeschaltet ist, bewegen Sie die Antenne im Zimmer herum, um die Position mit dem besten Empfang zu finden. Verwenden Sie eine Reißzwecke oder Ähnliches, um die FM-Zimmerantenne an der Wand zu befestigen.

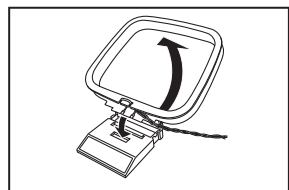

AM-Rahmenantenne

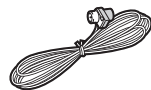
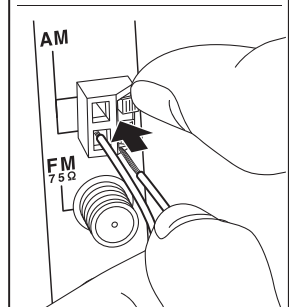

FM-Zimmerantenne

(Modelle für Nordamerika)

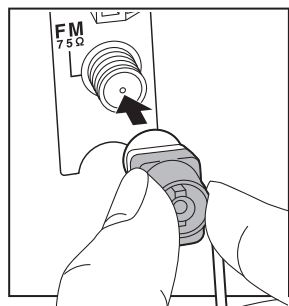
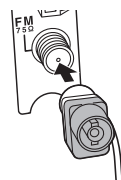

(Modelle für Europa, Australien und Asien)

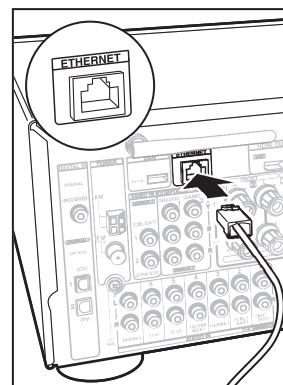
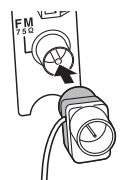

Netzwerkanschluss

Verbinden Sie dieses Gerät über LAN oder WLAN (Wireless LAN) mit dem Netzwerk. Sie können Netzwerkfunktionen wie Internetradio, Music Server und AirPlay genießen, wenn Sie das Gerät mit einem Netzwerk verbinden.

Bei kabelgebundenem LAN schließen Sie ein Ethernet-Kabel an die ETHERNET-Buchse an (siehe Abbildung). Zum Verbinden über WLAN wählen Sie "Wireless" in "3. Netzwerkverbindung" (→P19) bei der ersten Einrichtung (Initial Setup) aus, dann die gewünschte Einstellungsmethode, dann folgen Sie zum Einrichten der Verbindung den Anweisungen auf dem Bildschirm.

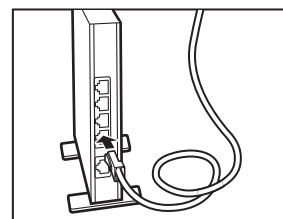

Netzkabelanschluss

Wenn alle anderen Verbindungen vollständig sind, verbinden Sie das Netzkabel mit der Netzsteckdose.

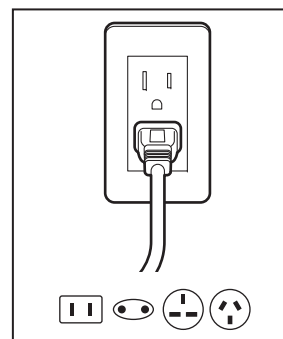

Schritt 6: Einschalten und erste Einrichtung

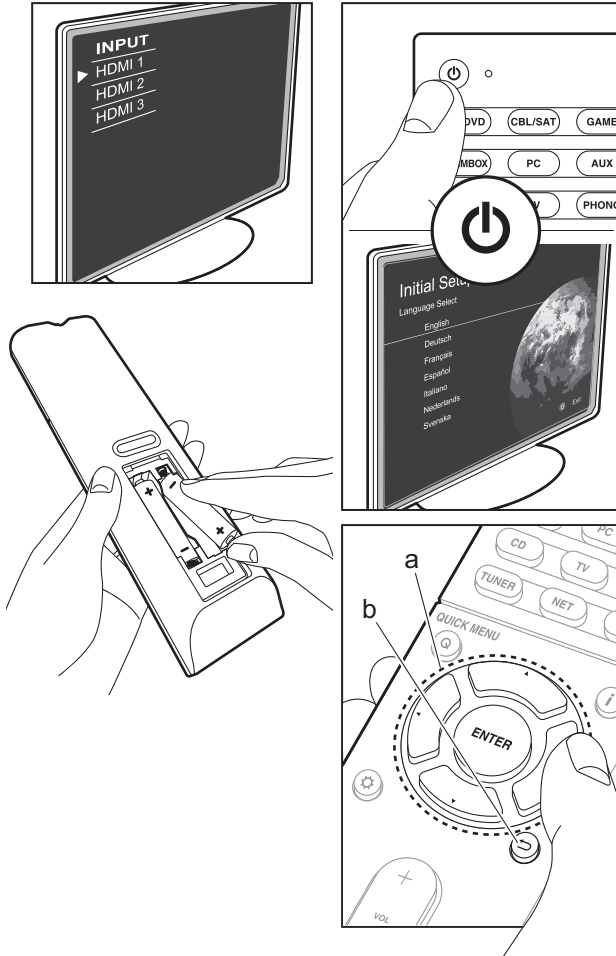

Die erste Einrichtung (Initial Setup) wird automatisch gestartet.

Wenn alle Verbindungen vollständig sind, wählen Sie dieses Gerät als Eingang des Fernsehers, legen Batterien in die Fernbedienung ein und drücken zum Einschalten auf . Wenn Sie dieses Gerät zum ersten Mal einschalten, wird auf dem Fernseher automatisch die erste Einrichtung (Initial Setup) angezeigt, damit Sie den einfachen Anweisungen auf dem Bildschirm folgen und die erforderlichen Einstellungen zum Starten vornehmen können.

In diesen Anweisungen werden einige zu überprüfende Menüpunkte behandelt. Lesen Sie sie zunächst, damit die Einrichtung unkompliziert vonstatten geht.



Betrieb

Wählen Sie das Element mit den Cursortasten der Fernbedienung aus, und drücken Sie ENTER (a). Drücken Sie (b), um zum vorigen Bildschirm zurückzukehren.

Erneutes Vornehmen der ersten Einrichtung (Initial Setup)

Wenn Sie den Vorgang abbrechen oder die Einstellungen der ersten Einrichtung (Initial Setup) ändern möchten, drücken Sie auf der Fernbedienung, wählen "7. Miscellaneous" – "Initial Setup" aus und drücken ENTER.

1. AccuEQ-Raumkalibrierung

Platzieren Sie das mitgelieferte Mikrofon zur Lautsprechereinstellung in Hörposition und messen Sie die von den Lautsprechern ausgehenden Testtöne. Die optimalen Lautstärkepegel, Crossoverfrequenzen und Abstände zur Hörposition werden von diesem Gerät automatisch für jeden Lautsprecher ermittelt. Außerdem wird eine Korrektur der Verzerrung durch die akustische Beschaffenheit des Raums vorgenommen.

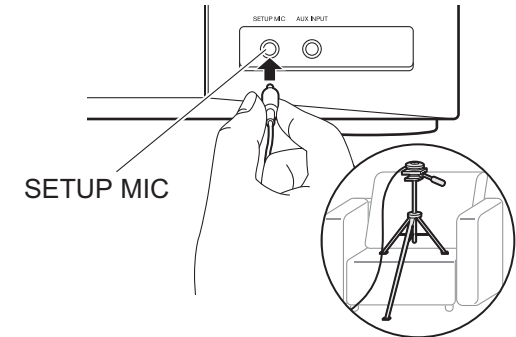

- Verwenden Sie ein Stativ o. ä., um das Mikrofon zur Lautsprechereinstellung in Kopfhöhe zu platzieren.
- Der Ton des Subwoofers wird möglicherweise nicht erkannt, da er extrem niedrige Frequenzen hat. Legen Sie den Lautstärkepegel des Subwoofers auf über die Hälfte fest.
- Es dauert einige Minuten, bis die Kalibrierung abgeschlossen ist. Berücksichtigen Sie, dass die Testtöne von den Lautsprechern beim Messvorgang bei hohem Lautstärkepegel erfolgen. Achten Sie darauf, dass der Raum während der Messung so leise wie möglich ist. Wird die Messung unterbrochen, schalten Sie Ihre Haushaltsgeräte aus.

2. Quellenanschluss

Vergewissern Sie sich, dass alle Eingangsquellen korrekt angeschlossen sind. Folgen Sie den Anweisungen, wählen Sie die zu bestätigende Eingangsquelle aus, starten Sie die Wiedergabe vom ausgewählten Player und vergewissern Sie sich, dass die Bildausgabe über den Fernseher und die Klंगाusgabe erfolgen.

3. Netzwerkverbindung

Richten Sie die WLAN-Verbindung mit einem Zugangspunkt wie einem WLAN-Router ein. Es gibt die folgenden beiden WLAN-Anschlussmöglichkeiten:

"Scan Networks": Suchen Sie mit diesem Gerät nach einem Zugangspunkt. Bringen Sie zuvor die SSID des Zugangspunkts in Erfahrung.

"Use iOS Device (iOS7 or later)": Teilen Sie die WLAN-Einstellungen des iOS-Geräts mit diesem Gerät.

Wenn Sie "Scan Networks" auswählen, gibt es zwei weitere mögliche Verbindungsmethoden. Überprüfen Sie Folgendes:

- **"Enter Password"**: Geben Sie das Passwort bzw. den Schlüssel für den Zugangspunkt ein, mit dem eine Verbindung hergestellt werden soll.
- **"Push Button"**: Wenn der Zugangspunkt über eine Taste zum automatischen Verbinden verfügt, können Sie die Verbindung ohne Passworteingabe herstellen.
- Wird die SSID des Zugangspunkts nicht angezeigt, wählen Sie im Bildschirm mit der SSID-Liste "Other..." mit dem ►-Cursor der Fernbedienung aus, drücken ENTER und folgen den Anweisungen auf dem Bildschirm.

Tastatureingabe



Zum Wechseln zwischen Groß- und Kleinschreibung wählen Sie "A/a" auf dem Bildschirm aus und drücken ENTER. Um auszuwählen, ob das Passwort mit " * " maskiert oder im Klartext angezeigt werden soll, drücken Sie MEMORY auf der Fernbedienung. Drücken Sie CLEAR, um alle eingegebenen Zeichen zu löschen.

- Bei der Einrichtung des Netzwerks werden Sie aufgefordert, die Datenschutzerklärung zu akzeptieren. Wählen Sie "Yes" und drücken Sie ENTER, um die Datenschutzerklärung zu akzeptieren.

4. Multizonen-Einrichtung

Wenn Sie eine Wiedergabe in einem anderen Raum als dem Hauptraum wünschen, legen Sie die Ausgabemethode für den separaten Raum (ZONE 2) fest. Wenn Sie in einem separaten Raum einen Lautsprecher mit einem Lautsprecherkabel angeschlossen haben, wählen Sie "Using AV Receiver" aus. Wenn Sie in einem separaten Raum einen Vorverstärker mit einem analogen Audiokabel angeschlossen haben, wählen Sie "with External Premain Amplifier" aus.

5. ARC (Audio Return Channel)

Wenn Sie einen Fernseher angeschlossen haben, von dem ARC unterstützt wird, wählen Sie "Yes" aus. Die ARC-Einstellung dieses Geräts wird aktiviert, und Sie können die Audiosignale des Fernsehers über dieses Gerät ausgeben.

HDMI-Setup

HDMI CEC

Nehmen Sie diese Einstellung vor, um die Bedienfunktion für CEC-kompatible Geräte zu aktivieren. Die Einstellung wird automatisch aktiviert, wenn Sie "Yes" in "5. ARC (Audio Return Channel)" bei der ersten Einrichtung (Initial Setup) ausgewählt haben. Drücken Sie die ⚙️-Taste auf der Fernbedienung, um auf dem Fernsehbildschirm für "5. Hardware" – "HDMI" – "HDMI CEC" den Wert "On" festzulegen. Aktivieren Sie außerdem am angeschlossenen CEC-Gerät die CEC-Steuerfunktion.

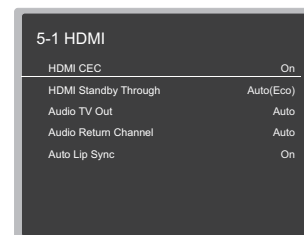

HDMI Standby Through

Auch wenn sich dieses Gerät im Standby-Modus befindet, werden die Eingangssignale von AV-Komponenten an den Fernseher übertragen.

- **"Auto" / "Auto (Eco)"**: Wählen Sie eine dieser Einstellungen aus, wenn angeschlossene AV-Komponenten CEC-kompatibel sind. Unabhängig vom Eingangsselektor, der ausgewählt wurde, bevor das Gerät in den Standby-Modus geschaltet wurde, werden die Eingangssignale von AV-Komponenten an den Fernseher übertragen. Wählen Sie "Auto (Eco)" aus, wenn der Fernseher ebenfalls CEC-kompatibel ist. Im Standby-Modus ist der Stromverbrauch des Geräts reduziert.
- **"Input selector names for BD/DVD, etc."** (**Eingangsselektor-Namen für BD/DVD usw.**): Sie können die Eingangssignale vom festgelegten Eingangsselektor an den Fernseher übertragen. Diese Methode kann ausgewählt werden, wenn "HDMI CEC" auf "Off" eingestellt ist.
- **"Last"**: Sie können die Eingangssignale von dem Eingangsselektor übertragen, der ausgewählt wurde, bevor das Gerät in den Standby-Modus geschaltet wurde. Diese Methode kann ausgewählt werden, wenn "HDMI CEC" auf "Off" eingestellt ist. Mit dieser Einstellung können Sie den Eingangsselektor auch im Standby-Modus wechseln. Um die Einstellungen zu verlassen, drücken Sie ⚙️.

Basis-Wiedergabe

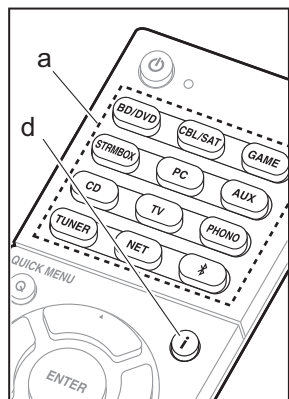

Wiedergabe von AV-Komponenten

1. Schalten Sie den Eingang des Fernsehers auf denjenigen, der mit dem Gerät belegt ist.
2. Drücken Sie auf der Fernbedienung den Eingangsselektor (a) mit dem Namen der Buchse, an die der Player angeschlossen ist, um den entsprechenden Eingang auszuwählen.

Drücken Sie beispielsweise BD/DVD, um den Player wiederzugeben, der an die BD/DVD-Buchse angeschlossen ist. Drücken Sie TV, um den Fernsehton wiederzugeben.

- Wenn die CEC-Linkfunktion verfügbar ist, wird der Eingang automatisch gewechselt, wenn ein CEC-kompatibler Fernseher bzw. Player mithilfe einer HDMI-Verbindung an dieses Gerät angeschlossen wird.

3. Starten Sie die Wiedergabe am Player.
4. Passen Sie die Lautstärke mit VOL+/- (b) an.

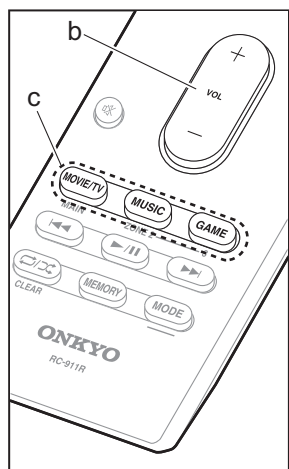

Wiedergabemodus

Dieses Gerät bietet eine Vielzahl von Wiedergabemodi. Sie können mithilfe von MOVIE/TV, MUSIC und GAME (c) jeweils den optimalen Wiedergabemodus für Filme, Fernsehen, Musik, Spiele usw. auswählen. Einzelheiten zu den Wiedergabemodi finden Sie in der Erweiterten Bedienungsanleitung. In diesem Abschnitt werden einige beliebte Modi vorgestellt.

Dolby Digital-/DTS-Modi

Wenn es sich beim Eingangssignal um ein digitales Surround-Format wie Dolby Digital oder DTS handelt, können Sie einen Wiedergabemodus auswählen, der zum Eingangssignal passt. Dolby Digital wird bei Dolby Digital angezeigt, und DTS-HD Master

Audio wird für DTS-HD Master Audio angezeigt. Bei 2-Kanal-Eingangssignalen wird ausgegeben.

Direct

Dieser Wiedergabemodus kann für alle Eingangssignale ausgewählt werden. Es abschaltet sich die Verarbeitung, die Klangqualität, um eine Wiedergabeklangqualität näher an Quellen liefern betrifft. Es wird von den Lautsprechern ein Klangfeld entsprechend der Kanalanzahl im Eingangssignal erzeugt. Bei einem 2-Kanal-Signal beispielsweise erfolgt die Audioausgabe dann nur über die Frontlautsprecher.

Dolby Surround/DTS Neural:X

Diese Wiedergabemodus gestattet die Erweiterung des Wiedergabesignals zu 5.1-Kanäle oder 7.1-Kanäle entsprechend der angeschlossenen Lautsprecherkonfiguration, wenn es sich beim Eingangssignal um 2 Kanäle oder 5.1-Kanäle handelt.

- Es ist Unterstützung für DTS Neural:X über ein Firmware-Update dieses Geräts geplant. Bis zum Update können Sie Neo:6 Cinema und Neo:6 Music am Gerät auswählen.

Original-Surround-Modi

Sie können Wiedergabemodi wie All Ch Stereo auswählen, bei dem ein Stereoklangbild von den Front- und Rücklautsprechern erzeugt wird, und Orchestra (nur mit der MUSIC-Taste), der am besten zur Wiedergabe von klassischer Musik und Opern geeignet ist.

Pure Audio (nur am Hauptgerät) (Modelle für Europa, Australien und Asien)

Dieser Wiedergabemodus bietet eine reinere Klangqualität, indem die Stromversorgung des Displays und des analogen Videostromkreises

ausgeschaltet wird.

Der für eine Quelle zuletzt ausgewählte Wiedergabemodus wird für die Tasten MOVIE/TV, MUSIC und GAME gespeichert. Wird ein wiedergegebener Inhalt nicht vom zuletzt ausgewählten Wiedergabemodus unterstützt, wird automatisch der Standard-Wiedergabemodus für diesen Inhalt ausgewählt.

Drücken Sie mehrfach **i** (d), um in folgender Reihenfolge durch die Anzeige am Hauptgerät zu schalten:

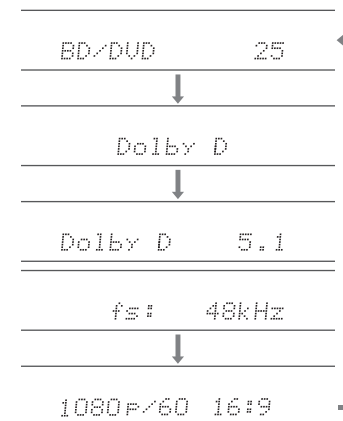

Netzwerkfunktionen

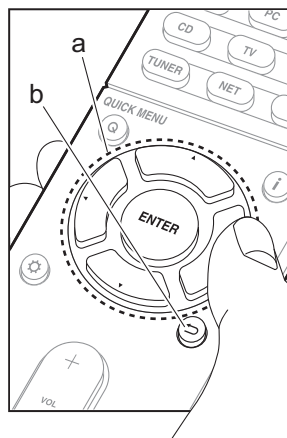
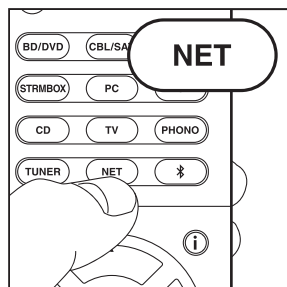

Netzwerkdienste

1. Schalten Sie den Eingang des Fernsehers auf denjenigen, der mit dem Gerät belegt ist.
2. Drücken Sie NET, um eine Liste der Netzwerkdienste zu öffnen.

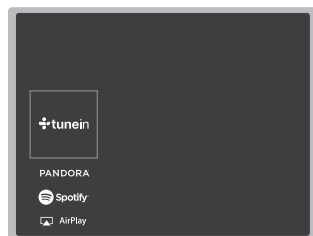

3. Wählen Sie das Element mit den Cursortasten auf der Fernbedienung aus und bestätigen Sie die Auswahl mit ENTER (a). Drücken Sie ↶ (b), um zum vorigen Bildschirm zurückzukehren.

Internetradio

Wenn dieses Gerät mit einem Netzwerk verbunden ist, können Sie Tuneln und weitere voreingestellte Internetradio-Dienste wiedergeben. Wählen Sie den gewünschten Dienst aus, folgen Sie den Anweisungen auf dem Bildschirm und wählen Sie mit den Cursortasten Radiosender und Programme aus. Drücken Sie dann ENTER, um die Wiedergabe zu starten. Die Wiedergabe beginnt, wenn der Buffer 100% erreicht hat.

Music Server

Sie können Musikdateien wiedergeben, die auf mit dem Heimnetzwerk kompatiblen PCs oder NAS-Geräten gespeichert sind, die mit dem gleichen Netzwerk wie dieses Gerät verbunden sind. Wählen Sie den Server mit den

Cursortasten aus, wählen Sie die gewünschte Musikdatei aus und drücken Sie ENTER, um die Wiedergabe zu starten. Die Wiedergabe beginnt, wenn der Buffer 100% erreicht hat.

USB

Sie können Musikdateien wiedergeben, die sich auf einem USB-Speichergerät befinden. Schließen Sie das USB-Speichergerät an die USB-Buchse auf der Rückseite des Geräts an. Wählen Sie mit den Cursortasten der Fernbedienung den gewünschten Ordner bzw. die Musikdatei aus und drücken Sie zur Bestätigung ENTER, um die Wiedergabe zu starten.

- Die Funktion kann nicht für alle USB-Speichergeräte garantiert werden.
- Dieses Gerät unterstützt USB-Speichergeräte, die den USB-Massenspeichergeräteklasse-Standard erfüllen. Das Gerät ist außerdem kompatibel mit USB-Speichergeräten mit den Dateisystemformaten FAT16 und FAT32.



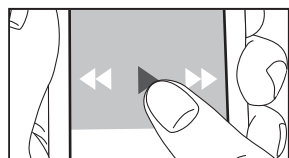
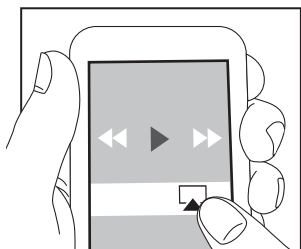
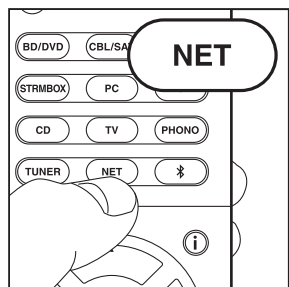

Hinweise:

- Netzwerkdienste können ausgewählt werden, wenn das Netzwerk hochgefahren ist, selbst wenn sie zunächst noch nicht ausgewählt werden können.
- Es werden möglicherweise Funktionen über Firmware-Updates ergänzt, und Dienste werden möglicherweise von ihren Anbietern eingestellt, sodass einige Netzwerkdienste zukünftig möglicherweise nicht mehr verfügbar sind. Außerdem können die verfügbaren Dienste je nach Region variieren.



AirPlay

Es ist eine drahtlose Wiedergabe von Musikdateien auf Geräten wie iPhone®, iPod touch® oder iPad® möglich, welche mit dem gleichen Zugangspunkt wie dieses Gerät verbunden sind.

- Aktualisieren Sie das Betriebssystem auf Ihrem iOS-Gerät auf die neueste Version.
- 1. Verbinden Sie das iOS-Gerät mit dem Zugangspunkt.
- 2. Drücken Sie NET.
- 3. Tippen Sie auf das AirPlay-Symbol  im Kontrollzentrum des iOS-Geräts, wählen Sie aus der angezeigten Liste von Geräten dieses Gerät aus und tippen Sie auf "Done".
- 4. Die Musikdateien auf dem iOS-Gerät werden wiedergegeben.
 - Wenn "5. Hardware" – "Power Management" – "Network Standby" im Setup-Menü als "On" angezeigt wird, nachdem die -Taste auf der Fernbedienung gedrückt wurde, wird dieses Gerät bei Start von AirPlay automatisch eingeschaltet, und die "NET"-Eingangswahl wird ausgewählt.
 - Aufgrund der Eigenschaften der drahtlosen AirPlay-Technologie kann der Ton auf diesem Gerät im Vergleich zum Ton, der auf dem AirPlay-fähigen Gerät wiedergegeben wird, leicht verzögert sein.

Sie können auch Musikdateien auf dem Computer mit iTunes wiedergeben (Version 10.2 oder höher). Vergewissern Sie sich vor Inbetriebnahme, dass dieses Gerät und der PC mit dem gleichen Netzwerk verbunden sind. Drücken Sie dann NET an diesem Gerät. Klicken Sie auf das AirPlay-Symbol  in iTunes, wählen Sie aus der angezeigten Liste dieses Gerät aus und starten Sie die Wiedergabe einer Musikdatei.

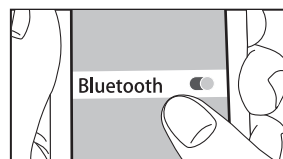
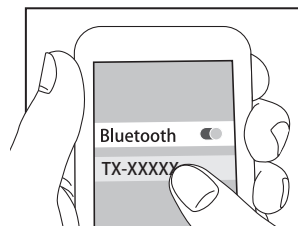
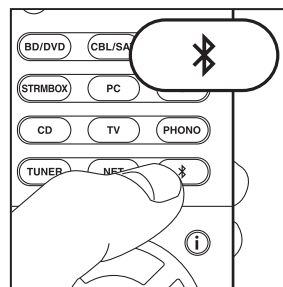

BLUETOOTH®-Wiedergabe

Pairing

1. Wenn Sie die -Taste auf der Fernbedienung drücken, wird "Now Pairing..." auf dem Display dieses Geräts angezeigt, und der Pairing-Modus wird aktiviert.

Now Pairing...

2. Aktivieren Sie die BLUETOOTH-Funktion beim BLUETOOTH-fähigen Gerät und wählen Sie aus der angezeigten Liste dieses Gerät aus. Wenn Sie zur Eingabe eines Passworts aufgefordert werden, geben Sie "0000" ein.
 - Zum Anschließen eines weiteren BLUETOOTH-fähigen Geräts halten Sie die -Taste gedrückt, bis "Now Pairing..." angezeigt wird, und führen dann den oben beschriebenen Schritt 2 aus. Dieses Gerät kann Pairingdaten von bis zu 8 Geräten speichern.
 - Der Empfangsbereich beträgt 15 Meter. Beachten Sie, dass die Verbindung zu BLUETOOTH-fähigen Geräten nicht garantiert werden kann.

Wiedergabe

1. Wenn das Gerät eingeschaltet ist, schließen Sie das BLUETOOTH-fähige Gerät an.
2. Der Eingangsselektor dieses Geräts wird automatisch auf "BLUETOOTH" gestellt.
3. Geben Sie Musik wieder. Erhöhen Sie die Lautstärke des BLUETOOTH-fähigen Geräts auf den gewünschten Pegel.
 - Aufgrund der Eigenschaften der drahtlosen BLUETOOTH-Technologie kann der Ton auf diesem Gerät im Vergleich zum Ton, der auf dem BLUETOOTH-fähigen Gerät wiedergegeben wird, leicht verzögert sein.

Sonstiges

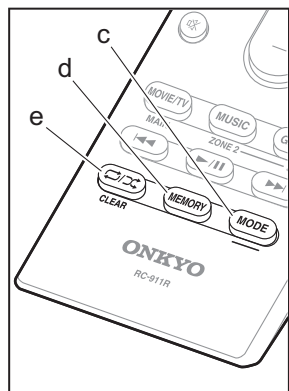
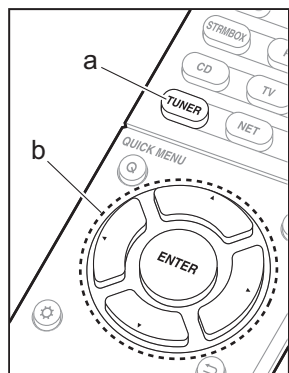

Radioempfang

1. Drücken Sie mehrfach TUNER (a) auf der Fernbedienung, um entweder "AM" oder "FM" auf dem Display auszuwählen.
2. Drücken Sie MODE (c) auf der Fernbedienung, sodass "TunMode: Auto" auf dem Display angezeigt wird.
3. Wenn Sie die ▲ / ▼-Cursortasten (b) auf der Fernbedienung drücken, wird automatisch nach Radiosendern gesucht, bis ein Sender gefunden wird. Wenn ein Radiosender eingestellt ist, leuchtet die "TUNED"-Anzeige auf dem Display.

Sie können bis zu 40 Radiosender speichern.

1. Wählen Sie den AM/FM-Radiosender, den Sie registrieren möchten.
2. Drücken Sie am Gerät MEMORY (d). Die voreingestellte Nummer auf dem Display beginnt zu blinken.
3. Während die voreingestellte Nummer blinkt (ca. 8 Sekunden), wählen Sie mit den ◀ / ▶-Cursortasten (b) auf der Fernbedienung eine Nummer zwischen 1 und 40 aus.
4. Drücken Sie nochmals MEMORY (d) auf der Fernbedienung, um den Radiosender zu registrieren. Die voreingestellte Nummer hört auf zu blinken, wenn sie registriert ist. Zum Auswählen eines voreingestellten Radiosenders drücken Sie die ◀ / ▶-Cursortasten (b) auf der Fernbedienung.
 - Zum Löschen eines voreingestellten Senders wählen Sie mit den Cursortasten ◀ / ▶ (b) auf der Fernbedienung die entsprechende voreingestellte Nummer aus, drücken MEMORY (d) auf der Fernbedienung und dann CLEAR (e), während die voreingestellte Nummer blinkt. Die Nummer auf der Anzeige erlischt nach dem Löschen.

Einstellen des Frequenzschritts

Drücken Sie die ⚙-Taste auf der Fernbedienung, um "7. Miscellaneous" – "Tuner" – "AM/FM Frequency Step" oder "AM Frequency Step" und dann den Frequenzschritt für Ihre Region auszuwählen. Beachten Sie, dass alle Radiovoreinstellungen gelöscht werden, wenn diese Einstellung geändert wird.

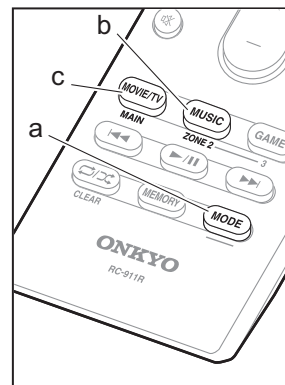
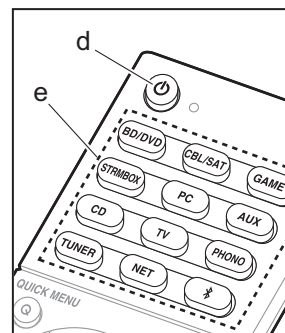

Multizonenfunktion

Es sind bestimmte Einstellungen erforderlich, wenn Sie die Lautsprecher im separaten Raum (ZONE 2) mithilfe von Lautsprecherkabeln angeschlossen haben. Wenn Sie keine Multizoneneinstellungen (→P19) in Initial Setup vorgenommen haben, drücken Sie die ⚙-Taste auf der Fernbedienung und stellen "2. Speaker" – "Configuration" – "Zone Speaker" auf "Zone 2" ein.

Wiedergabe

1. Halten Sie MODE (a) auf der Fernbedienung gedrückt und drücken Sie ZONE 2 (b) mindestens 3 Sekunden lang, bis die Fernbedienungsanzeige zweimal blinkt.
 - Die Fernbedienung schaltet in den Modus zum Steuern von ZONE 2.

i So schalten Sie die Fernbedienung wieder in den Modus zum Steuern des Hauptraums: Halten Sie MODE (a) auf der Fernbedienung gedrückt und drücken Sie MAIN (c) mindestens 3 Sekunden lang, bis die Fernbedienungsanzeige einmal blinkt.

2. Richten Sie die Fernbedienung auf das Hauptgerät und drücken Sie ⏻ (d). "Z2" leuchtet auf dem Display des Hauptgeräts.

Z2

3. Drücken Sie die Eingangsselektor-Taste (e) für die Eingangsquelle, die im separaten Raum wiedergegeben werden soll. Zum Steuern des Hauptgeräts drücken Sie ZONE 2 und innerhalb von 8 Sekunden die Eingangsselektor-Taste für die Eingangsquelle, die im separaten Raum wiedergegeben werden soll. Um die gleiche Quelle im Hauptraum sowie im separaten Raum wiederzugeben, drücken Sie zweimal ZONE 2 am Hauptgerät.
 - Mit dem Eingangsselektor "NET" oder "BLUETOOTH" können keine verschiedenen Quellen

für den Hauptraum und den separaten Raum ausgewählt werden. Bei AM/FM-Radio können keine verschiedenen Sender für den Hauptraum und den separaten Raum ausgewählt werden. Wird die Quelle bzw. der Sender für den separaten Raum gewechselt, erfolgt der Wechsel auch im Hauptraum.

4. Die Lautstärkeregelung wird am Vorverstärker für den separaten Raum vorgenommen, wenn der Anschluss über ZONE 2 LINE OUT erfolgt. Bei Klanguisgabe über den ZONE-Lautsprecher nehmen Sie die Regelung mit VOL+/- auf der Fernbedienung vor. Zum Steuern am Hauptgerät drücken Sie ZONE 2 und regeln die Lautstärke innerhalb von 8 Sekunden mit der MASTER VOLUME-Steuerung.
 - Wenn ZONE 2 eingeschaltet ist, so ist der Stromverbrauch im Standby-Modus erhöht.
 - Wenn ZONE 2 eingeschaltet wird, während der Wiedergabemodus im Hauptraum Pure Audio lautet, wird automatisch zum Direct-Wiedergabemodus gewechselt. (Modelle für Europa, Australien und Asien)

Ausschalten der Funktion

Drücken Sie \odot im Modus zum Bedienen von ZONE 2 auf der Fernbedienung. Alternativ drücken Sie OFF am Hauptgerät.

Wiedergabe nur in ZONE 2

Wenn Sie das Gerät während der Multizonenwiedergabe auf Standby stellen, wird die Z2-Anzeige gedimmt, und der Wiedergabemodus wird auf die Wiedergabe nur in einem anderen Raum umgeschaltet. Wenn ZONE 2 eingeschaltet wird, während dieses Gerät sich im Standby-Modus befindet, wechselt der Wiedergabemodus zur gleichen Einstellung.

Sonstiges

Anpassen der Klangqualität

Es ist möglich, die Bässe und Höhen der Frontlautsprecher zu verstärken oder zu vermindern. Drücken Sie mehrfach TONE am Hauptgerät, um die gewünschte Einstellung für "Bass" und "Treble" auszuwählen, und verwenden Sie zum Anpassen den TONE-Regler.

- Es ist keine Einstellung möglich, wenn der Wiedergabemodus Pure Audio (Modelle für Europa, Australien und Asien) oder Direct lautet.

Quick-Menü

Wenn Sie die Q auf der Fernbedienung während der Wiedergabe drücken, können Sie häufig verwendete Einstellungen wie die Klangqualität mithilfe von Bildschirmen anpassen. Wählen Sie den Menüpunkt mit den Cursortasten auf der Fernbedienung aus und drücken Sie ENTER, um Ihre Auswahl zu bestätigen. Drücken Sie \rightarrow , um zum vorigen Bildschirm zurückzukehren.

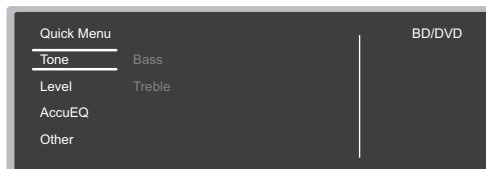

- Passen Sie die Klangqualität mit "Tone" an. "Other" umfasst Einstellungen wie "A/V Sync" zum Anpassen der Audioverzögerung, wenn die Videoausgabe im Vergleich zur Audioausgabe verzögert erfolgt, sowie "Music Optimizer" zum Erhöhen der Klangqualität bei komprimierten Audiodateien.

Erratische Gerätefunktionsweise (Zurücksetzen dieses Geräts)

Ein Zurücksetzen dieses Geräts kann die Funktionsweise verbessern. Zum Neustarten des Geräts schalten Sie es in den Standby-Modus und drücken dann mindestens 5 Sekunden lang \odot ON/STANDBY am Hauptgerät. (Die Einstellungen des Geräts werden beibehalten.) Wenn durch den Neustart keine Verbesserung erzielt werden kann, trennen Sie die Netzkabel des Geräts und der angeschlossenen Geräte ab und schließen sie dann wieder an. Führt auch diese Maßnahme zu keiner Verbesserung, kann das Problem durch Zurücksetzen des Geräts in den Auslieferungszustand behoben werden. Wenn Sie den Gerätestatus zurücksetzen, werden Ihre Einstellungen auf die Standardwerte zurückgestellt. Notieren Sie Ihre Einstellungen, bevor Sie den nachstehenden Vorgang ausführen.

Zurücksetzen dieses Geräts

1. Halten Sie CBL/SAT am Hauptgerät gedrückt und drücken Sie \odot ON/STANDBY am Hauptgerät.
2. "Clear" wird auf dem Display angezeigt, und das Gerät wechselt in den Standby-Modus. Trennen Sie das Netzkabel nicht ab, solange auf dem Display "Clear" angezeigt wird.

Zum Zurücksetzen der Fernbedienung halten Sie MODE gedrückt und drücken \leftrightarrow , bis die Fernbedienungsanzeige zweimal blinkt (ca. 3 Sekunden).

Bedienfeld

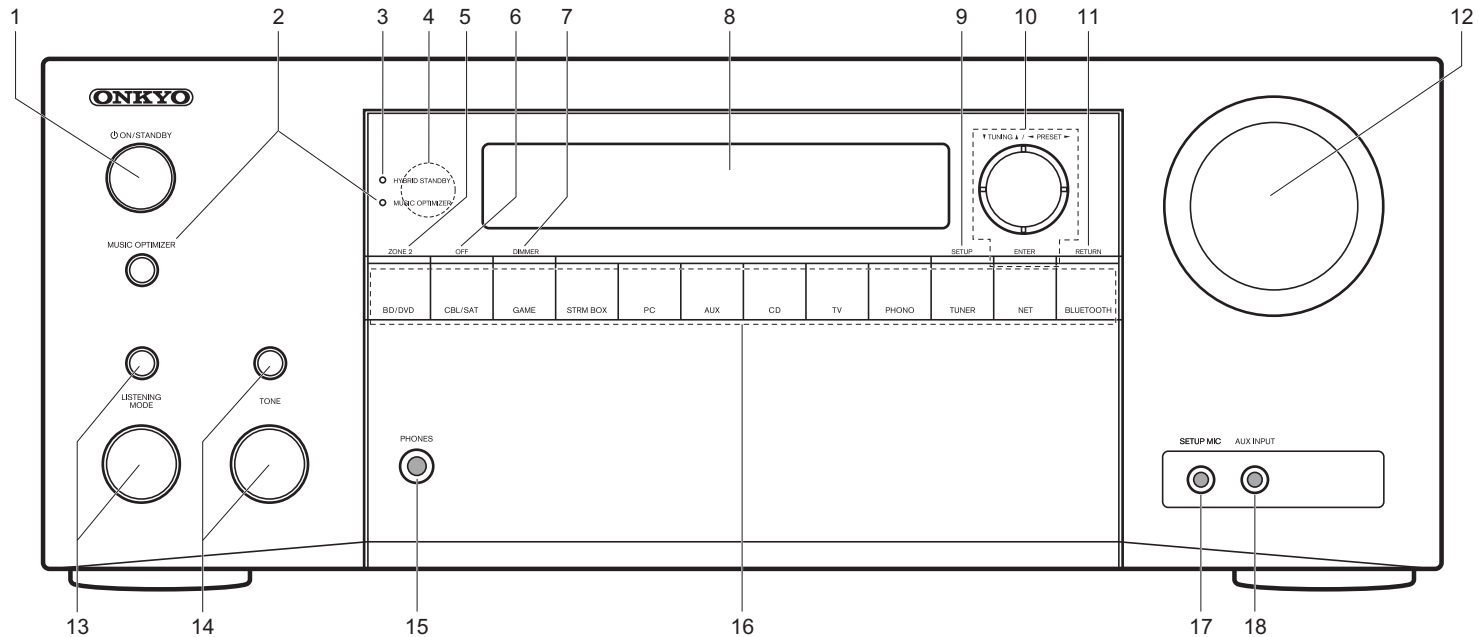

1. **ON/STANDBY** Taste: Hiermit wird das Gerät eingeschaltet bzw. in den Standby-Modus geschaltet.
2. **MUSIC OPTIMIZER**-Taste/-Anzeige (Modelle für Nordamerika): Hiermit wird die Music Optimizer-Funktion ein-/ausgeschaltet, mit der die Klangqualität von komprimierten Audiodateien erhöht werden kann. **PURE AUDIO**-Taste/-Anzeige (Modelle für Europa, Australien und Asien): Hiermit wird das Gerät in den Pure Audio-Modus geschaltet.
3. **HYBRID STANDBY** Anzeige: Leuchtet, wenn das Gerät in den Standby-Modus geschaltet wird, während Funktionen aktiviert sind, die im Standby-Modus weiterhin ausgeführt werden, z. B. HDMI Standby Through oder Network Standby.
4. Fernbedienungsensensor

5. **ZONE 2** Taste: Steuert die Multizonenfunktion.
6. **OFF** Taste: Hiermit wird die Multizonenfunktion ausgeschaltet.
7. **DIMMER** Taste: Schaltet die Helligkeit der Anzeige um.
8. Display (→P27)
9. **SETUP** Taste: Zeigt das Setup-Menü an.
10. Cursortasten (**▼ TUNING ▲ / ◀ PRESET ▶**-Taste) und **ENTER**-Taste: Wählen Sie das Element mit den Cursortasten aus und drücken Sie **ENTER**, um die Auswahl zu bestätigen. Wenn Sie den **TUNER** verwenden, wählen Sie die Frequenz mit **▼ TUNING ▲** oder voreingestellte Sender mit **◀ PRESET ▶** aus.
11. **RETURN** Taste: Stellt die vorige Anzeige wieder her.
12. **MASTER VOLUME**: Ermöglicht die Anpassung der Lautstärke.
13. (Auf) **LISTENING MODE**-Taste / (Ab) **LISTENING MODE** Regler: Ermöglicht die Auswahl des Wiedergabemodus.

- Drücken Sie die Taste mehrfach, um eine der folgenden Kategorien auszuwählen: "Movie/TV", "Music", "Game". Ändern Sie dann den Modus mit dem Regler.
14. (Auf) **TONE**-Taste / (Ab) **TONE** Regler: Stellt die hohen und tiefen Töne ein. Drücken Sie die Taste mehrfach, um eins der Elemente "Bass" oder "Treble" auszuwählen, und verwenden Sie den Regler zum Anpassen.
 15. **PHONES**-Buchse: Hier können Stereokopfhörer mit Standardstecker (1/4 Zoll oder ø6,3 mm) angeschlossen werden.
 16. Eingangsselektor-Taste: Hier kann der wiederzugebende Eingang gewechselt werden.
 17. **SETUP MIC**-Buchse: Zum Anschluss des mitgelieferten Messmikrofons für die Lautsprecher.
 18. **AUX INPUT**-Buchse: Eine Videokamera oder ein ähnliches Gerät wird angeschlossen.

Rückseite

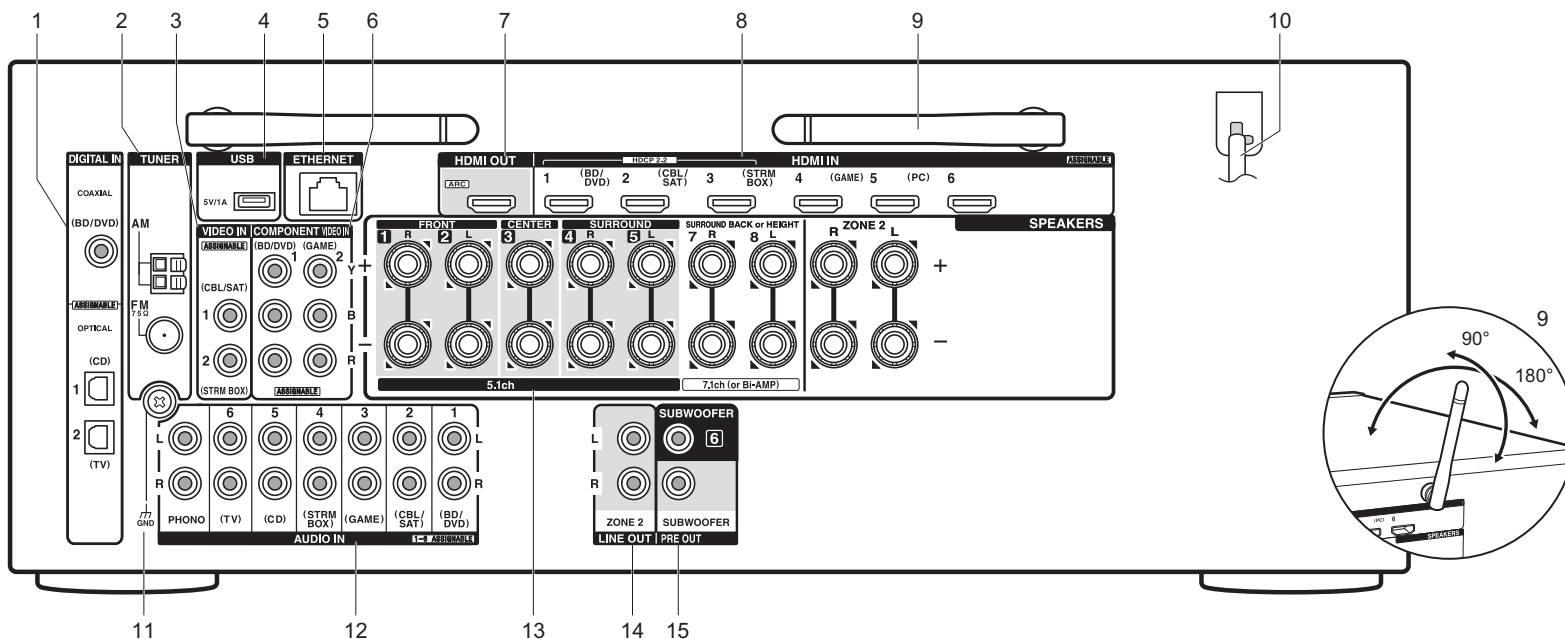

1. DIGITAL IN OPTICAL/COAXIAL-Buchsen: Es können digitale Audiosignale von Fernsehern oder AV-Komponenten über ein digitales optisches Kabel oder ein digital Koaxialkabel eingegeben werden.
2. TUNER AM/FM 75Ω-Anschluss: Zum Anschluss der mitgelieferten Antennen.
3. VIDEO IN-Buchsen: Es können Videosignale einer AV-Komponente über ein analoges Videokabel eingegeben werden.
4. USB-Anschluss: Ein USB-Speichergerät wird angeschlossen, sodass die darauf gespeicherten Musikdateien abgespielt werden können. Es können auch USB-Geräte über ein USB-Kabel mit Strom versorgt werden (5V/1A).
5. ETHERNET-Anschluss: Hier ist die Verbindung mit einem Netzwerk über ein Ethernet-Kabel möglich.

6. COMPONENT VIDEO IN-Buchsen: Es können Videosignale einer AV-Komponente über ein Component-Video-Kabel eingegeben werden.
7. HDMI OUT-Buchsen: Es können Video- und Audiosignale über ein HDMI-Kabel übertragen werden, das an einen Fernseher angeschlossen ist.
8. HDMI IN-Buchsen: Es können Video- und Audiosignale über ein HDMI-Kabel übertragen werden, das an eine AV-Komponente angeschlossen ist.
9. Kabellose Antenne: Wird für WLAN-Verbindungen oder BLUETOOTH-fähige Geräte verwendet. Stellen Sie ihren Winkel entsprechend dem Verbindungsstatus ein.
10. Netzkabel
11. GND Anschluss: Zum Anschluss des Erdungskabels des Plattenspielers.

12. AUDIO IN-Buchsen: Es können Audiosignale eines Fernsehers oder einer AV-Komponente über ein analoges Audiokabel eingegeben werden.
13. SPEAKERS-Anschlüsse: Es können Lautsprecher mit Lautsprecherkabeln angeschlossen werden. Es können Mehrkanal-Lautsprecher für den Hauptraum und Lautsprecher für einen separaten Raum (ZONE 2) angeschlossen werden.
14. ZONE 2 LINE OUT-Buchse: Es können Audiosignale über ein analoges Audiokabel an einen Vorverstärker in einem separaten Raum (ZONE 2) ausgegeben werden.
15. SUBWOOFER PRE OUT-Buchse: Es kann ein aktiver Subwoofer mit einem Subwoofer-Kabel angeschlossen werden. Es können bis zu zwei aktive Subwoofer angeschlossen werden. Es wird von jeder SUBWOOFER PRE OUT-Buchse das gleiche Signal ausgegeben.

Fernbedienung

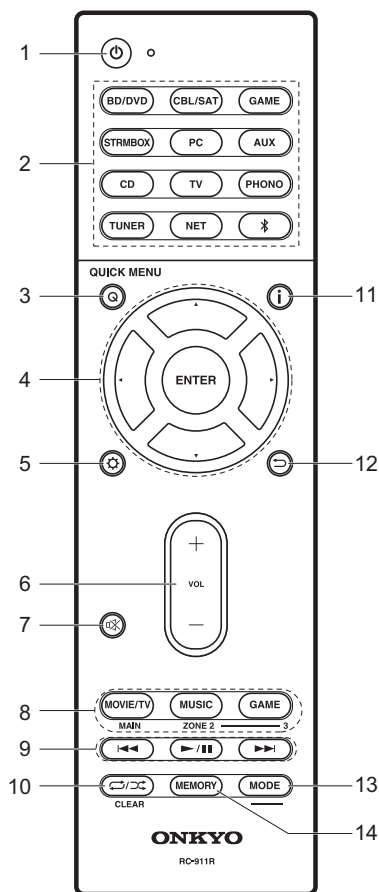

1. **⏻ Taste:** Hiermit wird das Gerät eingeschaltet bzw. in den Standby-Modus geschaltet.
2. **Eingangsselektor-Tasten:** Wechselt den Eingang, der wiedergegeben werden soll.
3. **Q (QUICK MENU)-Taste:** Hiermit können Sie allgemeine Einstellungen auf dem Fernsehbildschirm vornehmen.
4. **Cursortasten und ENTER-Taste:** Wählen Sie das Element mit den Cursortasten aus und drücken Sie ENTER, um die Auswahl zu bestätigen.
5. **⚙ Taste:** Zeigt das Setup an.
6. **Lautstärketasten:** Ermöglicht die Anpassung der Lautstärke. Diese Taste hebt auch die Stummschaltung auf.
7. **⏸-Taste:** Schaltet den Ton vorübergehend aus. Drücken Sie die Taste erneut, um die Stummschaltung aufzuheben.
8. **LISTENING MODE Tasten:** Ermöglicht die Auswahl des Wiedergabemodus.
MAIN/ZONE 2-Tasten: Steuert die Multizonenfunktion.
9. **Wiedergabetaste:** Wird bei Wiedergabevorgängen von Music Server oder USB verwendet.
10. **🔄-Taste:** Wird bei Wiedergabevorgängen mit Wiederholungen oder zufälliger Wiedergabereihenfolge von Music Server oder USB verwendet.
CLEAR Taste: Hiermit werden bei der Texteingabe auf dem Fernsehbildschirm alle Zeichen gelöscht.
11. **i Taste:** Schaltet die Informationen auf der Anzeige um.
12. **⏪-Taste:** Stellt die vorige Anzeige wieder her.
13. **MODE Taste:** Hiermit wird bei der Sendersuche zwischen automatischer und manueller Suche gewechselt.
14. **MEMORY Taste:** Hiermit können Radiosender registriert werden.

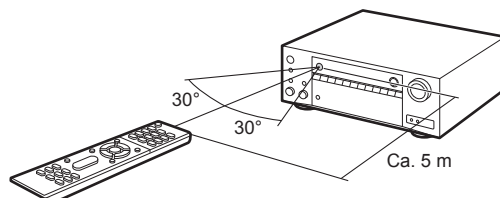

Display

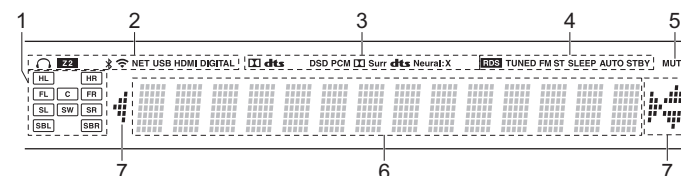

1. **Lautsprecher-/Kanalanzeige:** Zeigt den Ausgabekanal an, der dem ausgewählten Wiedergabemodus entspricht.
2. **Leuchtet unter den folgenden Bedingungen.**
 ⏻: Wenn Kopfhörer angeschlossen sind.
 Z2: Wenn ZONE 2 eingeschaltet ist.
 📶: Bei Verbindung über BLUETOOTH.
 📶: Bei Verbindung über WLAN.
 NET: Wenn "NET" mit dem Eingangsselektor ausgewählt wurde und das Gerät mit dem Netzwerk verbunden ist. Blinkt, wenn die Verbindung mit dem Netzwerk nicht korrekt ist.
 USB: Wenn "NET" mit dem Eingangsselektor ausgewählt wurde, das Gerät über USB verbunden ist und das USB-Gerät ausgewählt wurde. Blinkt, wenn das USB-Gerät nicht korrekt angeschlossen ist.
 HDMI: wenn HDMI-Signale eingegeben werden und der HDMI-Eingang ausgewählt ist.
 DIGITAL: wenn digitale Signale eingegeben werden und der digitale Eingang ausgewählt ist.
3. **Leuchtet je nach Typ der digitalen Audioeingangssignale und nach Wiedergabemodus.**
4. **Leuchtet unter den folgenden Bedingungen.**
 RDS (Modelle für Europa, Australien und Asien): Empfang von RDS-Übertragungen.
 TUNED: Empfang von AM/FM-Radio.
 FM ST: Empfang von FM-Stereo.
 SLEEP: Wenn der Sleep-Timer eingestellt ist.
 AUTO STBY: Wenn Auto-Standby aktiviert ist.
5. **Blinkt, wenn die Stummschaltung aktiv ist.**
6. **Zeigt verschiedene Informationen zu den Eingangssignalen an.**
7. **Leuchtet möglicherweise, wenn Bedienvorgänge mit dem "NET" Eingangselektor.**

Lizenz- und Warenzeicheninformationen



Manufactured under license from Dolby Laboratories. Dolby, Dolby Atmos, Dolby Surround and the double-D symbol are trademarks of Dolby Laboratories.



For DTS patents, see <http://patents.dts.com>. Manufactured under license from DTS, Inc. DTS, the Symbol, DTS in combination with the Symbol, the DTS-HD logo, and DTS-HD Master Audio are registered trademarks or trademarks of DTS, Inc. in the United States and/or other countries. © DTS, Inc. All Rights Reserved.



"CINEMA FILTER" and "CINEMA FILTER (logo)" are trademarks of Onkyo Corporation.



"VLSC" and "VLSC (logo)" are trademarks of Onkyo Corporation.



The terms HDMI and HDMI High-Definition Multimedia Interface, and the HDMI Logo are trademarks or registered trademarks of HDMI Licensing LLC in the United States and other countries.



The Wi-Fi CERTIFIED Logo is a certification mark of the Wi-Fi Alliance®.



AirPlay, iPad, iPhone, and iPod touch are trademarks of Apple Inc., registered in the U.S. and other countries.

iPad Air and iPad mini are trademarks of Apple Inc.

"Made for iPod", "Made for iPhone" and "Made for iPad" mean that an electronic accessory has been designed to connect specifically to iPod, iPhone, or iPad, respectively, and has been certified by the developer to meet Apple performance standards. Apple is not responsible for the operation of this device or its compliance with safety and regulatory standards.

Please note that the use of this accessory with iPod, iPhone or iPad may affect

wireless performance.

AirPlay works with iPhone, iPad, and iPod touch with iOS 4.3.3 or later, Mac with OS X Mountain Lion or later, and PC with iTunes 10.2.2 or later.

Apple, Apple TV and Safari are trademarks of Apple Inc., registered in the U.S. and other countries.



The BLUETOOTH® word mark and logos are registered trademarks owned by Bluetooth SIG, Inc. and any use of such marks by Onkyo Corporation is under license. Other trademarks and trade names are those of their respective owners.

Onkyo Corporation does not guarantee BLUETOOTH compatibility between the AV receiver and all BLUETOOTH enabled devices. For compatibility between the AV receiver and another device with BLUETOOTH technology, consult the device's documentation and dealer. In some countries, there may be restrictions on using BLUETOOTH devices. Check with your local authorities.

Onkyo Corporation ne garantit pas la compatibilité BLUETOOTH entre l'amplificateur AV et tous les appareils compatibles BLUETOOTH. Pour assurer la compatibilité entre l'amplificateur AV et un autre périphérique à technologie BLUETOOTH, consultez la documentation de l'appareil et le vendeur. Dans certains pays, il peut exister des restrictions sur l'utilisation d'appareils BLUETOOTH. Vérifiez auprès des autorités locales.

Onkyo Corporation no garantiza la compatibilidad BLUETOOTH entre el receptor de AV y todos los dispositivos con tecnología BLUETOOTH. Para obtener información sobre la compatibilidad entre el receptor de AV y otro dispositivo con tecnología BLUETOOTH, consulte al distribuidor y la documentación del dispositivo. En algunos países, es posible que el uso de dispositivos BLUETOOTH esté restringido. Consulte con las autoridades locales.

Onkyo Corporation non garantisce la compatibilità BLUETOOTH tra il ricevitore AV e tutti i dispositivi abilitati al BLUETOOTH. Per verificare la compatibilità tra il ricevitore AV e un altro dispositivo dotato di tecnologia BLUETOOTH, consultare la documentazione del dispositivo in questione o contattare il rivenditore. In alcuni Paesi potrebbero esistere delle limitazioni per l'utilizzo di dispositivi BLUETOOTH. Verificare le condizioni con le autorità locali.

Onkyo Corporation garantiert nicht die BLUETOOTH Kompatibilität zwischen dem AV-Receiver und allen BLUETOOTH fähigen Geräten. Zur Kompatibilität zwischen dem AV-Receiver und einem anderen Gerät mit BLUETOOTH Technologie, schauen Sie in die Dokumentation des Geräts und fragen Sie den Händler. Es kann sein, dass es in einigen Ländern Beschränkungen zur Nutzung der BLUETOOTH Geräte gibt. Prüfen Sie das bei Ihren lokalen Behörden.

Onkyo Corporation garandeert niet de BLUETOOTH compatibiliteit tussen de AV-receiver en alle BLUETOOTH apparaten. Raadpleeg voor compatibiliteit tussen de AV-receiver en een ander apparaat met BLUETOOTH technologie de documentatie van het apparaat of de verkoper. In sommige landen geldt mogelijk een beperking op het gebruik van BLUETOOTH apparatuur. Controleer de wetgeving in het land van gebruik.

Onkyo Corporation garanterar inte BLUETOOTH kompatibilitet mellan AV-receiver och alla BLUETOOTH aktiverade enheter. För kompatibilitet mellan AV-receiver och en annan enhet med BLUETOOTH teknik, se enhetens dokumentation och återförsäljaren. I vissa länder kan det finnas begränsningar för användandet av BLUETOOTH enheter. Kontrollera hos de lokala myndigheterna.

Onkyo Corporation ei takaa AV-vastaanottimen ja kaikkien BLUETOOTH laitteiden välistä BLUETOOTH yhteensopivuutta. Sivittääkseen AV-vastaanottimen ja toisen BLUETOOTH laitteen yhteensopivuutta, tutustu laitteen dokumentaatioon ja käänny jälleensmyyjän

puoleen. Joissakin maissa BLUETOOTH laitteiden käyttöön voi liittyä rajoituksia. Tarkista asia paikallisilta viranomaisilta.

لا تضمن Onkyo وجود توافق في البلوتوث (BLUETOOTH) بين مستقبل إشارات الصوت والصورة وجميع الأجهزة المزودة بالبلوتوث (BLUETOOTH). للتعرف على مدى التوافق بين مستقبل إشارات الصوت والصورة وأي جهاز آخر مزود بالبلوتوث (BLUETOOTH)، قم بمراجعة الوثائق المرافقة للجهاز أو امسأل الوكيل. في بعض الدول، قد تكون هناك قيودات على استخدام الأجهزة المزودة بالبلوتوث (BLUETOOTH). راجع السلطات المحلية.

PANDORA

PANDORA, the PANDORA logo, and the Pandora trade dress are trademarks or registered trademarks of Pandora Media, Inc. Used with permission.



The product with this logo is conformed to Hi-Res Audio standard defined by Japan Audio Society. This logo is used under license from Japan Audio Society.

This product is protected by certain intellectual property rights of Microsoft. Use or distribution of such technology outside of this product is prohibited without a license from Microsoft.

Windows and the Windows logo are trademarks of the Microsoft group of companies.

QR Code is a registered trademark of DENSO WAVE INCORPORATED.

"x.v.Color" and "x.v.Color" logo are trademarks of Sony Corporation.

DSD and the Direct Stream Digital logo are trademarks of Sony Corporation.

MPEG Layer-3 audio coding technology licensed from Fraunhofer IIS and Thomson.

AccuEQ, Music Optimizer, RIHD and WRAT are trademarks of Onkyo Corporation.

"All other trademarks are the property of their respective owners."

"Toutes les autres marques commerciales sont la propriété de leurs détenteurs respectifs."

"El resto de marcas comerciales son propiedad de sus respectivos propietarios."

"Tutti gli altri marchi di fabbrica sono di proprietà dei rispettivi proprietari."

"Alle anderen Warenzeichen sind das Eigentum ihrer jeweiligen Eigentümer."

"Alle andere handelsmerken zijn eigendom van de desbetreffende rechthebbenden."

"Alla andra varumärken tillhör deras respektive ägare."

"Kaikki muut tuotemerkit ovat omistajiensa omaisuutta."

"جميع العلامات التجارية الأخرى مملوكة لأصحابها المعنيين."

HAFTUNGSAUSSCHLUSS

Mit diesem Gerät können Sie Links zu anderen Diensten oder Webseiten herstellen, die nicht unter der Kontrolle der Unternehmen sind, die dieses Gerät entworfen und hergestellt oder verbreitet/verteilt haben, sowie ihre Tochterunternehmen (zusammengefasst als "Unternehmen" bezeichnet). Wir haben keinerlei Einfluss auf die Art, Inhalt und die Verfügbarkeit dieser Dienste. Das Einfügen von Links bedeutet nicht unbedingt eine Empfehlung oder das Gutheißen der darin geäußerten Ansichten.

Alle Informationen, Inhalte und Services, die mit diesem Gerät zugänglich gemacht werden, gehören Dritten und sind durch das Urheberrecht, Patente, Warenzeichen und/oder andere geistige Eigentumsrechte der entsprechenden Länder geschützt.

Die Informationen, Inhalte und Services, die mit diesem Gerät zugänglich gemacht werden, sind ausschließlich für Ihre persönliche, nichtgewerbliche Nutzung bestimmt. Sämtliche Informationen, Inhalte oder Services dürfen in keiner anderen Weise genutzt werden als der zuvor vom entsprechenden Eigentümer von Inhalten oder Diensteanbietern genehmigten.

Sie dürfen sämtliche Informationen oder Inhalte, die mit diesem Gerät zugänglich gemacht werden, in keiner Weise modifizieren, kopieren, neu veröffentlichen, übersetzen, ausnutzen, Kopien erstellen, hochladen, posten, übertragen, verkaufen oder verteilen, sofern dies nicht ausdrücklich durch die entsprechenden Urheberrechte, Patente, Warenzeichen und/oder andere geistige Eigentumsrechte, einschließlich und ohne Einschränkung, der Eigentümer von Inhalten oder von Diensteanbietern genehmigt wurde.

DIE INHALTE UND SERVICES, DIE DURCH DIESES GERÄT ZUGÄNGLICH GEMACHT WERDEN, WERDEN "WIE SIE SIND" BEREITGESTELLT. DAS UNTERNEHMEN ÜBERNIMMT UNTER KEINEN UMSTÄNDEN, WEDER AUSDRÜCKLICH NOCH STILLSCHWEIGEND, DIE HAFTUNG FÜR BEREITGESTELLTE INFORMATIONEN, INHALTE ODER SERVICES. DAS UNTERNEHMEN LEHNT JEGLICHE AUSDRÜCKLICHEN ODER IMPLIZIERTEN GARANTIE, EINSCHLIESSLICH, ABER NICHT BESCHRÄNKT AUF TITELRECHTE, NICHTVERLETZUNG DER RECHTE DRITTER, MARKTGÄNGIGKEIT ODER DER EIGNUNG FÜR EINEN BESTIMMTEN ZWECK, AB.

Das Unternehmen übernimmt keinerlei Gewährleistung oder Garantie, sei es ausdrücklich oder implizit, über die Vollständigkeit, Genauigkeit, Gültigkeit, Legalität, Verlässlichkeit, Angemessenheit oder Verfügbarkeit der Informationen, Inhalte oder Services, die durch dieses Gerät zugänglich gemacht werden. Das Unternehmen haftet nicht, weder durch Vertrag noch für Schäden inklusive Nachlässigkeit und strenger Haftbarkeit, für jegliche indirekten, speziellen, zufälligen oder folgenden Schäden oder jegliche Schäden, die durch oder in Verbindung mit jeglichen enthaltenen Informationen, oder als Resultat aus der Nutzung von jeglichen Inhalten oder Services durch Sie oder eine Drittperson, auch wenn das Unternehmen von der Möglichkeit solcher Schäden unterrichtet war, weiterhin kann das Unternehmen nicht für Klagen einer Drittperson gegen Benutzer dieses Geräts oder eine weitere Drittperson haftbar gemacht werden.

Unter keinen Umständen haftet das Unternehmen oder kann es verantwortlich gemacht werden für, ohne die Allgemeingültigkeit des Vorangehenden einzuschränken, jegliche Unterbrechung oder Beendigung von Informationen, Inhalten oder Services, die durch dieses Gerät zugänglich gemacht werden.

Das Unternehmen ist weder verantwortlich noch haftbar zu machen für den Kundendienst in Bezug auf die Informationen, Inhalte oder Services, die durch dieses Gerät zugänglich gemacht werden. Jegliche Fragen oder Forderungen für die Services, die sich auf die Informationen, Inhalte oder Services beziehen, sind direkt an die entsprechenden Eigentümer und Dienstleister zu richten.

Basis Handleiding

Aansluiten

Stap 1: Kies de lay-out van uw luidsprekers	3
Stap 2: De luidsprekers verbinden	9
Stap 3: De TV verbinden	11
Stap 4: Verbind de AV-componenten	13
Stap 5: Verbinden met andere kabels	17

Setup

Stap 6: Inschakeling & Begininstelling	18
HDMI-Setup	19

Afspelen

Basis afspelen	20
Netwerkfuncties	21
Overige	23

Namen van de onderdelen

Voorpaneel	25
Achterpaneel	26
Afstandsbediening	27
Display	27

Deze gebruiksaanwijzing bevat de informatie die nodig is voor het opstarten, alsmede instructies voor vaak uit te voeren handelingen. De "Uitgebreide Handleiding" is beschikbaar op het internet met details over de afspelenmerken/luistermodussen/insteldetails, specificaties en het verhelpen van ongemakken. De Uitgebreide Handleiding is gecreëerd in een formaat dat gemakkelijk op een PC of een smartphone gelezen kan worden.



AV RECEIVER
TX-NR555
ONKYO

Wat zit er in de doos

1. Hoofdtoestel 2. Afstandsbediening (RC-911R) ×1, Batterijen (AAA/R03) ×2
3. FM-binnenantenne ×1 4. AM-ringantenne ×1 5. Luidsprekerinstellingsmicrofoon ×1

Hoofdkenmerken

Dit toestel wordt aangesloten tussen uw TV en uw AV-componenten. Voor het afspelen selecteert u de bron met de ingangskeuzeschakelaar. U kunt 7.1ch-luidsprekers met dit toestel verbinden, met 7ch bij 140 W (6 ohms, 1 kHz, 0,9%THD) (Noord-Amerikaanse modellen) / 130 W (6 ohms, 1 kHz, 1%THD) (Europese, Australische en Aziatische modellen) per kanaal plus een pre out-aansluiting van een actieve subwoofer.

- Ondersteunt afspelen in het Dolby Atmos-formaat dat een geluidsplaatsing over 360° verstrekt
- De HDMI-aansluiting ondersteunt 4K video-ingang en -uitgang Aansluitingen IN1 tot 3 en OUT ondersteunen HDCP2.2
- HDMI CEC-functionaliteit: Bedieningskenmerken zoals het gekoppeld schakelen tussen de ingangen met de ingangskeuzeschakelaar en spelers die aan de CEC-standaard voldoen, het schakelen van de audio-uitgang en het volume met gebruik van de afstandsbediening van een CEC-compatibele TV en het automatisch op stand-by schakelen van dit toestel wanneer de TV uitgeschakeld wordt
- HDMI Standby Through: Video- en audiosignalen afkomstig van AV-componenten kunnen naar de TV gezonden worden, zelfs als dit toestel op stand-by staat
- ARC: De verbinding met een ARC-compatibele TV is compleet met één HDMI-kabel
- Gemakkelijke Initial Setup met begeleiding en weergave op het beeldscherm (OSD), die de handelingen op de TV tonen
- Internetradio en AirPlay via bedraad LAN of Wi-Fi (draadloos LAN) en netwerkkenmerken, zoals Music Server, die het mogelijk maakt PC-muziekbestanden af te spelen, USB afspelen, plus andere afspelenkenmerken zoals AM/FM-radio en BLUETOOTH® afspelen
- De afspeelformaten die ondersteund worden door Music Server en USB bevatten WAV, FLAC en hoge resolutie DSD-bron
- De multi-zoneverbinding stelt u in staat af te spelen in de hoofdkamer en te luisteren in een andere kamer (ZONE 2)
- Wij hebben de intentie ondersteuning te verlenen voor het DTS:X-audioformaat via een firmware-update voor dit toestel. Raadpleeg onze home-pagina voor meer informatie.

- i** **LET OP:** Verbind de luidsprekers met een impedantie van 6 Ω tot 16 Ω. Het netsnoer moet pas worden verbonden nadat alle andere kabels verbonden zijn.
- Wij zijn niet aansprakelijk voor enige schade als gevolg van de verbinding van apparatuur die door andere bedrijven geproduceerd is.

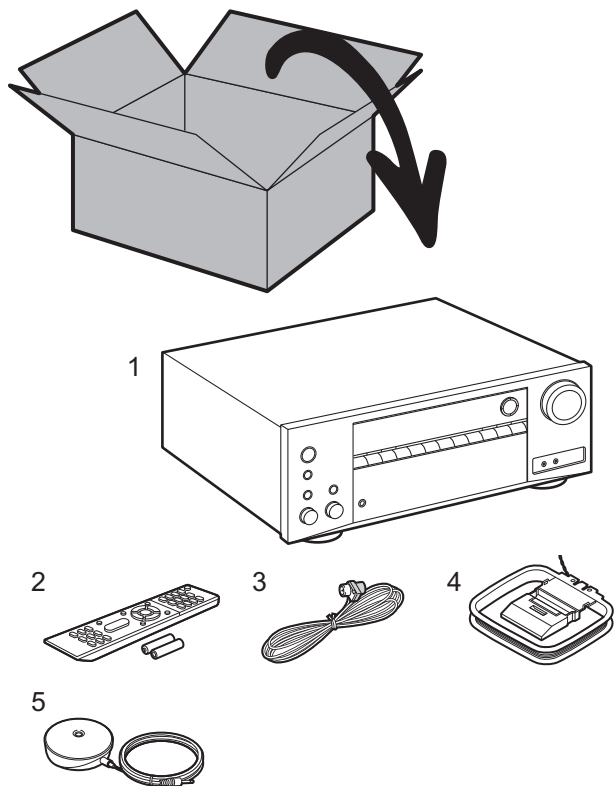

Stap 1: Kies de lay-out van uw luidsprekers

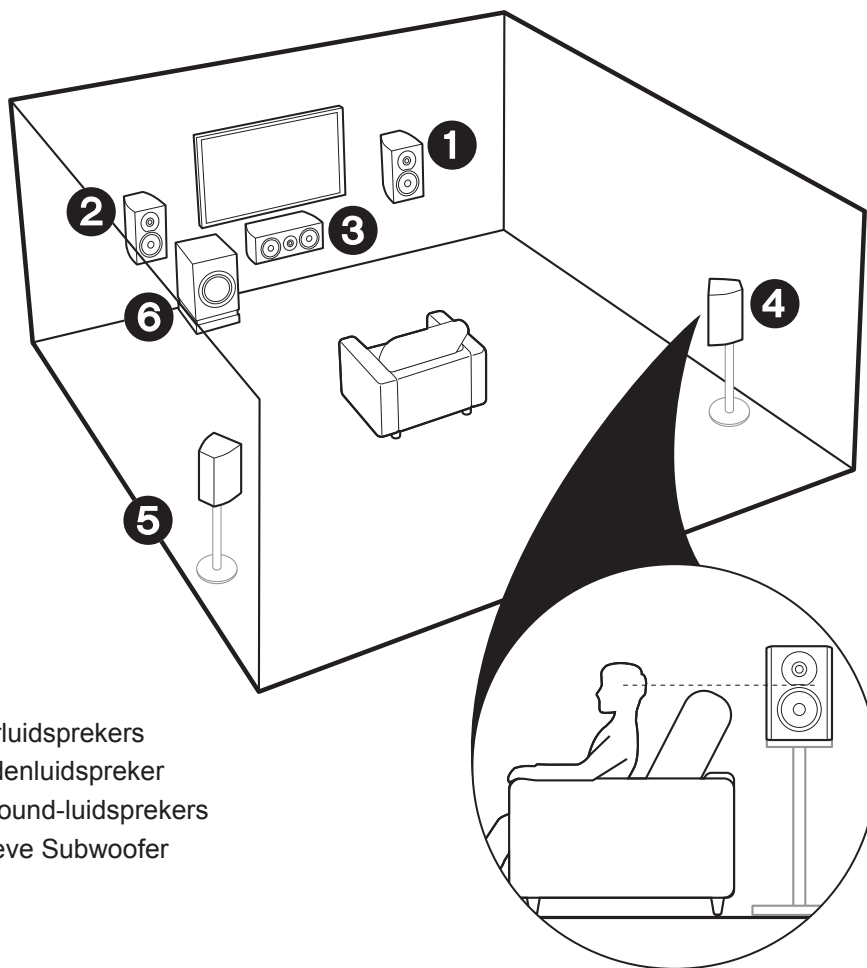

- ① ② Voorluidsprekers
- ③ Middenluidspreker
- ④ ⑤ Surround-luidsprekers
- ⑥ Actieve Subwoofer

✓ Voor het 5.1-kanaalsysteem

Dit is een 5.1 kanaalsysteem dat het basis surroundsysteem is. De voorluidsprekers voeren het voorstereogeluid uit en de middenluidspreker voert het middengeluid uit zoals dialoog en zang. De surroundluidsprekers creëren het achter-geluidsveld. De actieve subwoofer reproduceert bass-geluiden en creëert een rijk geluidsveld. De voorluidsprekers moeten op oorhoogte geplaatst worden terwijl de surroundluidsprekers vlak boven oorhoogte geplaatst moeten worden. De middenluidspreker moet in de richting van de luisterpositie geplaatst worden. Plaats de actieve subwoofer naar voren gericht. Door hem tussen de middenluidspreker en een voorluidspreker te plaatsen, verkrijgt u een natuurlijk geluid zelfs wanneer muziek afgespeeld wordt.

- De voorluidsprekers, de middenluidspreker en de surroundluidsprekers worden als 5 kanalen beschouwd en de actieve subwoofer wordt als 0.1 kanaal beschouwd waardoor de naam 5.1-kanaalsysteem ontstaan is.

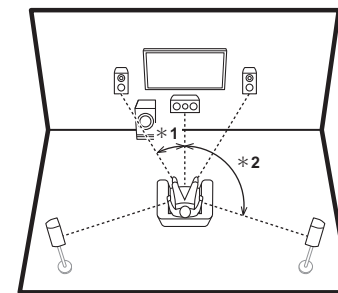

* 1: 22° tot 30°, * 2: 120°

 Ga naar "Aansluiten" (→P9)

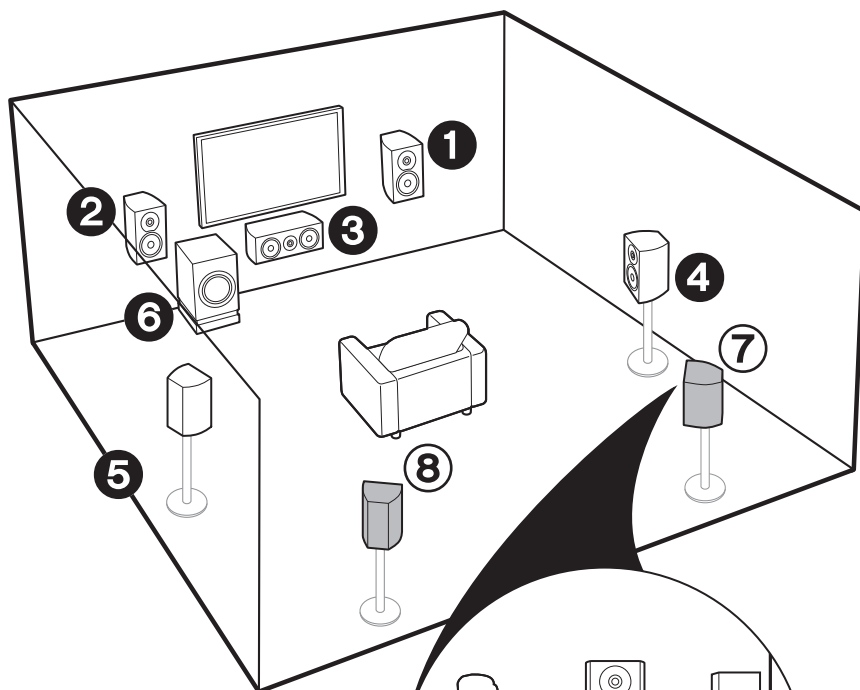

1 – 6 (→P3)

7 8 Surround-achterluidsprekers

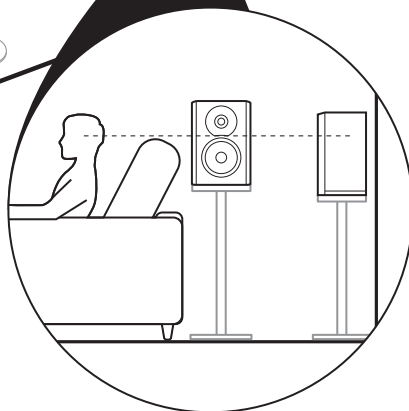

✓ Voor het 7.1-kanaalsysteem (met surround-achterluidsprekers)

Dit is een systeem met surround-achterluidsprekers die aan het basis 5.1-kanaalsysteem toegevoegd zijn. De verbinding van surround achterluidsprekers verbetert het gevoel van omhulling en connectiviteit van het geluid dat door het achtergeluidsveld gecreëerd wordt en verstrekt een reëler geluidsveld. U kunt de Dolby Atmos-luistermodus selecteren, die het meest recente 3D-surroundgeluid realiseert als het ingangsformaat Dolby Atmos is. Met andere formaten dan Dolby Atmos kunt u nog steeds een geluidsveld creëren door het geluid uit de surround-achterluidsprekers te laten komen als u de Dolby Surround-luistermodus selecteert. De optimale plaatsing voor de surround-achterluidsprekers is op oorhoogte. Plaats de surroundluidsprekers iets verder naar voren dan dat u in een 5.1-kanaalsysteem zou doen.

- Als surround-achterluidsprekers deel uitmaken van de opstelling, worden surroundluidsprekers vereist.

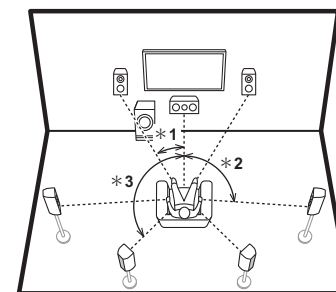

* 1: 22° tot 30°, * 2: 90° tot 110°, * 3: 135° tot 150°

Ga naar "Aansluiten" (→P9)

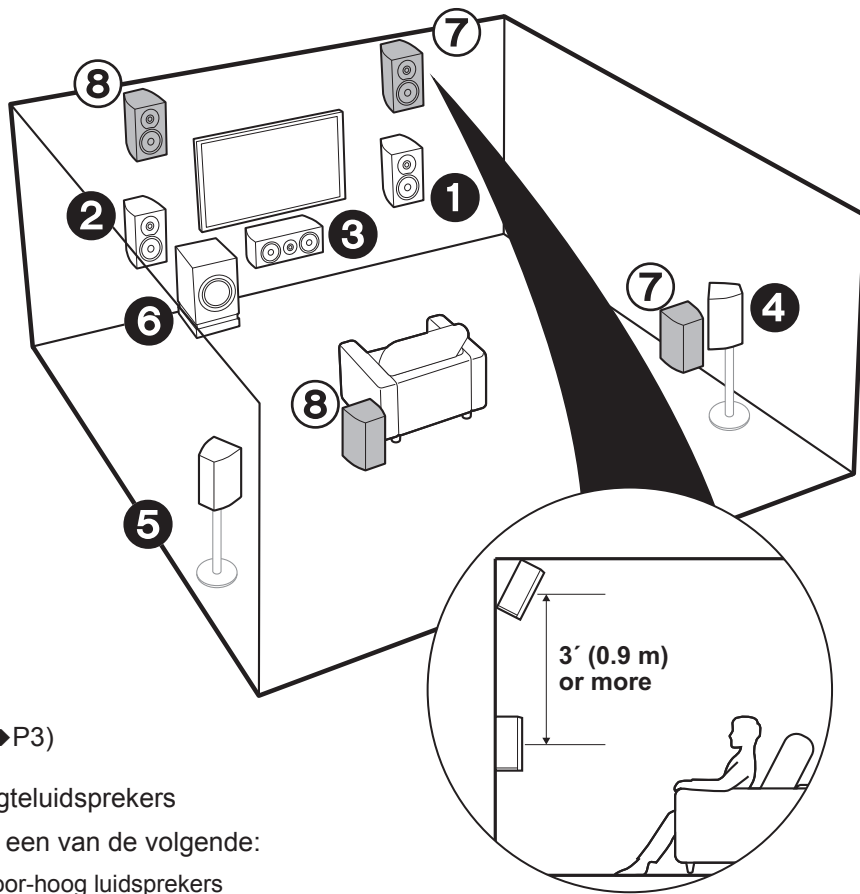

1 – 6 (→P3)

7 8 Hoogteluidsprekers

Kies een van de volgende:

- Voor-hoog luidsprekers
- Achter-hoog luidsprekers

✓ Voor het 7.1-kanaalsysteem (met hoogteluidsprekers-A)

Dit is een basis 5.1-kanaalsysteem met de toevoeging van hoogteluidsprekers, zowel als voor-hoog luidsprekers of als achter-hoog luidsprekers. Selecteer welke luidsprekers opgesteld moeten worden al naargelang de ruimte in de kamer. U kunt de Dolby Atmos-luistermodus (5.1.2-kanaal afspelen) selecteren, die het meest recente 3D-surroundgeluid realiseert, met inbegrip van geluid boven het hoofd, als het ingangsformaat Dolby Atmos is. Met andere formaten dan Dolby Atmos kunt u nog steeds een geluidsveld creëren door het geluid uit de hoogteluidsprekers te laten komen als u de Dolby Surround-luistermodus selecteert. De voor-hoog luidsprekers of de achter-hoog luidsprekers dienen zich minstens 0,9 m hoger dan de voorluidsprekers te bevinden. De voor-hoog luidsprekers dienen zich rechtstreeks boven de voorluidsprekers te bevinden en de afstand tussen de achter-hoog luidsprekers moet gelijk zijn aan de afstand tussen de voorluidsprekers. Beide moeten opgesteld zijn in de richting van de luisterpositie.

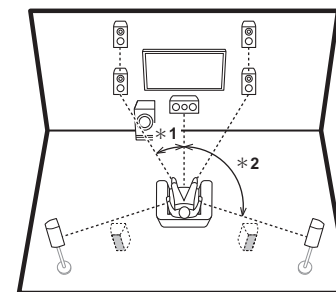

* 1: 22° tot 30°, * 2: 120°

➔ Ga naar "Aansluiten" (→P9)

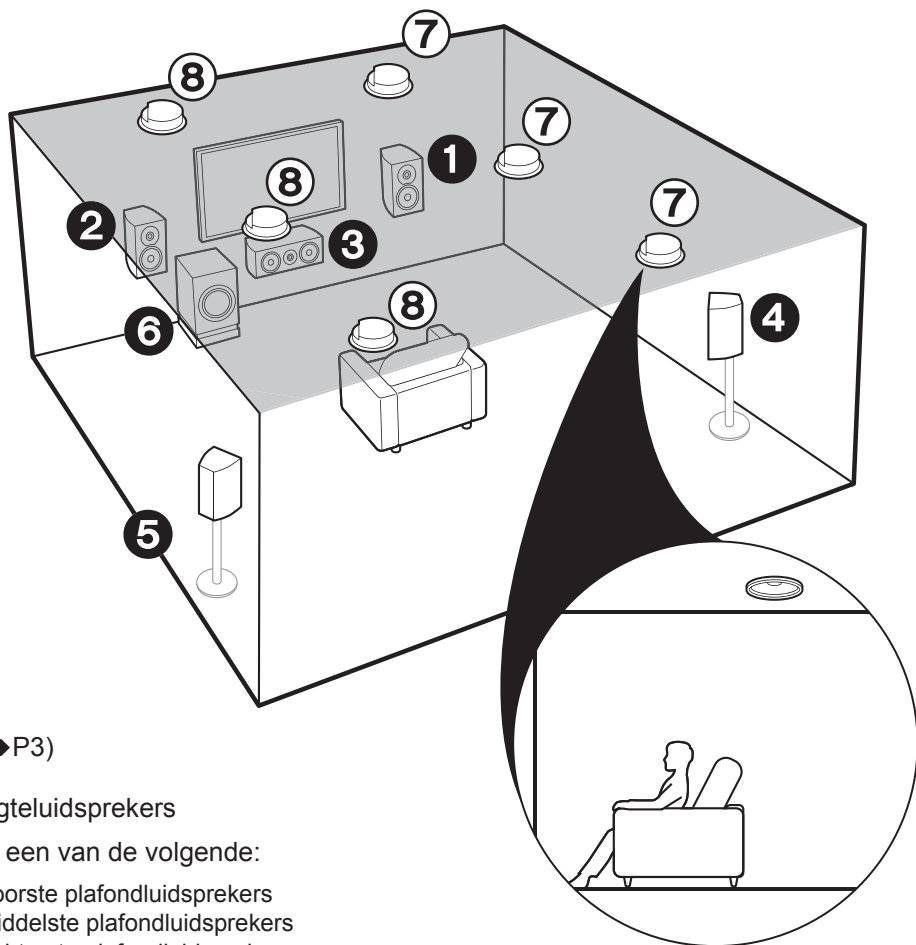

1 – 6 (→P3)

7 8 Hoogteluidsprekers

Kies een van de volgende:

- Voorste plafondluidsprekers
- Middelste plafondluidsprekers
- Achterste plafondluidsprekers

✓ Voor het 7.1-kanaalsysteem (met hoogteluidsprekers-B)

Dit is een basis 5.1-kanaalsysteem dat gebruik maakt van plafondluidsprekers, bijvoorbeeld met de toevoeging van hoogteluidsprekers, zowel als voorste plafondluidsprekers, middelste plafondluidsprekers of achterste plafondluidsprekers. Selecteer welke luidsprekers opgesteld moeten worden al naargelang de ruimte in de kamer. U kunt de Dolby Atmos-luistermodus (5.1.2-kanaal afspelen) selecteren, die het meest recente 3D-surroundgeluid realiseert, met inbegrip van geluid boven het hoofd, als het ingangsformaat Dolby Atmos is. Met andere formaten dan Dolby Atmos kunt u nog steeds een geluidsveld creëren door het geluid uit de hoogteluidsprekers te laten komen als u de Dolby Surround-luistermodus selecteert. Bevestig de voorste plafondluidsprekers aan het plafond vóór de zitplaats, de middelste plafondluidsprekers aan het plafond rechtstreeks boven de zitplaats en de achterste plafondluidsprekers aan het plafond achter de zitplaats. De afstand tussen ieder paar moet gelijk zijn aan de afstand tussen de twee voorluidsprekers.

- Dolby Laboratories raadt aan dit type hoogteluidsprekers te plaatsen om het beste Dolby Atmos-effect te verkrijgen.

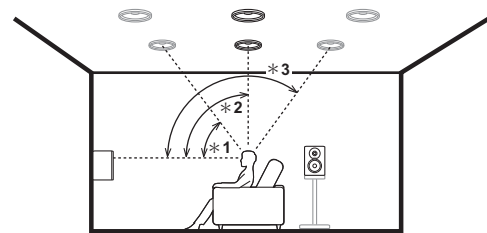

* 1: 30° tot 55°, * 2: 65° tot 100°, * 3: 125° tot 150°

➔ Ga naar "Aansluiten" (→P9)

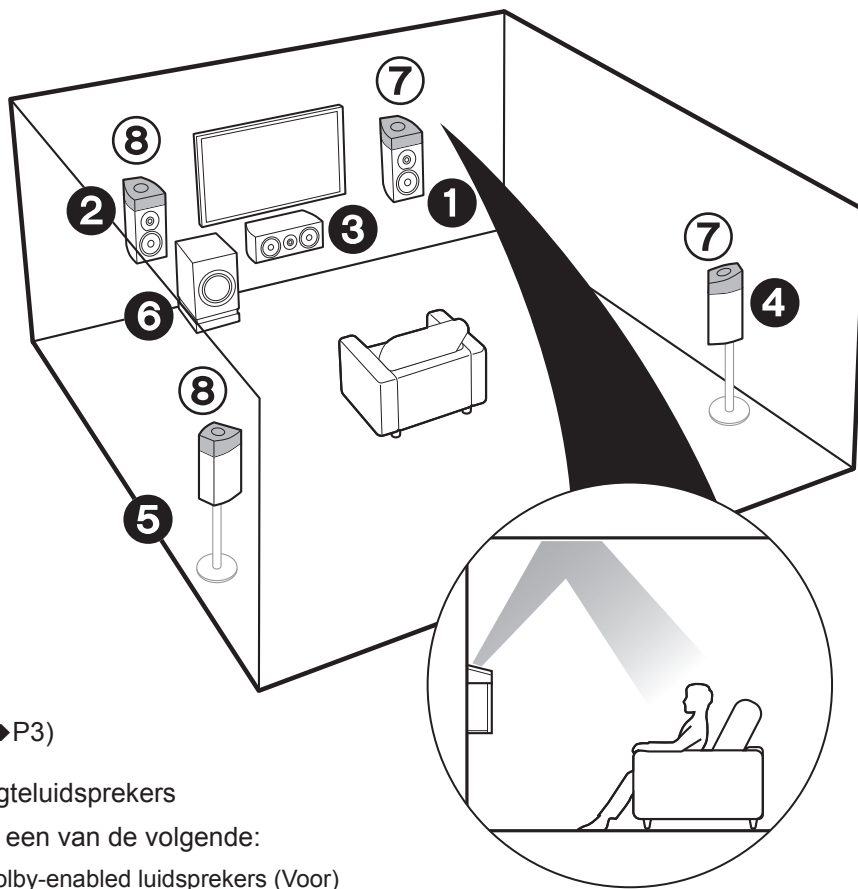

1 – 6 (→P3)

7 8 Hoogteluidsprekers

Kies een van de volgende:

- Dolby-enabled luidsprekers (Voor)
- Dolby-enabled luidsprekers (Surround)

✓ Voor het 7.1-kanaalsysteem (met hoogteluidsprekers-C)

Dit is een basis 5.1-kanaalsysteem dat gebruik maakt van Dolby-enabled luidsprekers met de toevoeging van hoogteluidsprekers, zoals al Dolby-enabled luidsprekers (voor) of als Dolby-enabled luidsprekers (surround). Selecteer welke luidsprekers opgesteld moeten worden al naargelang de ruimte in de kamer. Dolby-enabled luidsprekers zijn speciale luidsprekers die ontworpen zijn om naar het plafond gericht te worden zodat het geluid gehoord wordt nadat het van het plafond weerkaatst is en het lijkt alsof het geluid van bovenaf komt. U kunt de Dolby Atmos-luistermodus (5.1.2-kanaal afspelen) selecteren, die het meest recente 3D-surroundgeluid realiseert, met inbegrip van geluid boven het hoofd, als het ingangsformaat Dolby Atmos is. Met andere formaten dan Dolby Atmos kunt u nog steeds een geluidsveld creëren door het geluid uit de hoogteluidsprekers te laten komen als u de Dolby Surround-luistermodus selecteert. Plaats ze of boven de voorluidsprekers of boven de surroundluidsprekers. Als het om geïntegreerde Dolby-enabled luidsprekers gaat, plaats ze dan in plaats van de voorluidsprekers of de surroundluidsprekers.

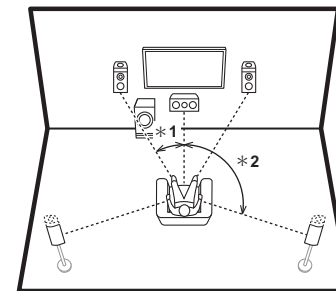

* 1: 22° tot 30°, * 2: 120°

➔ Ga naar "Aansluiten" (→P9)

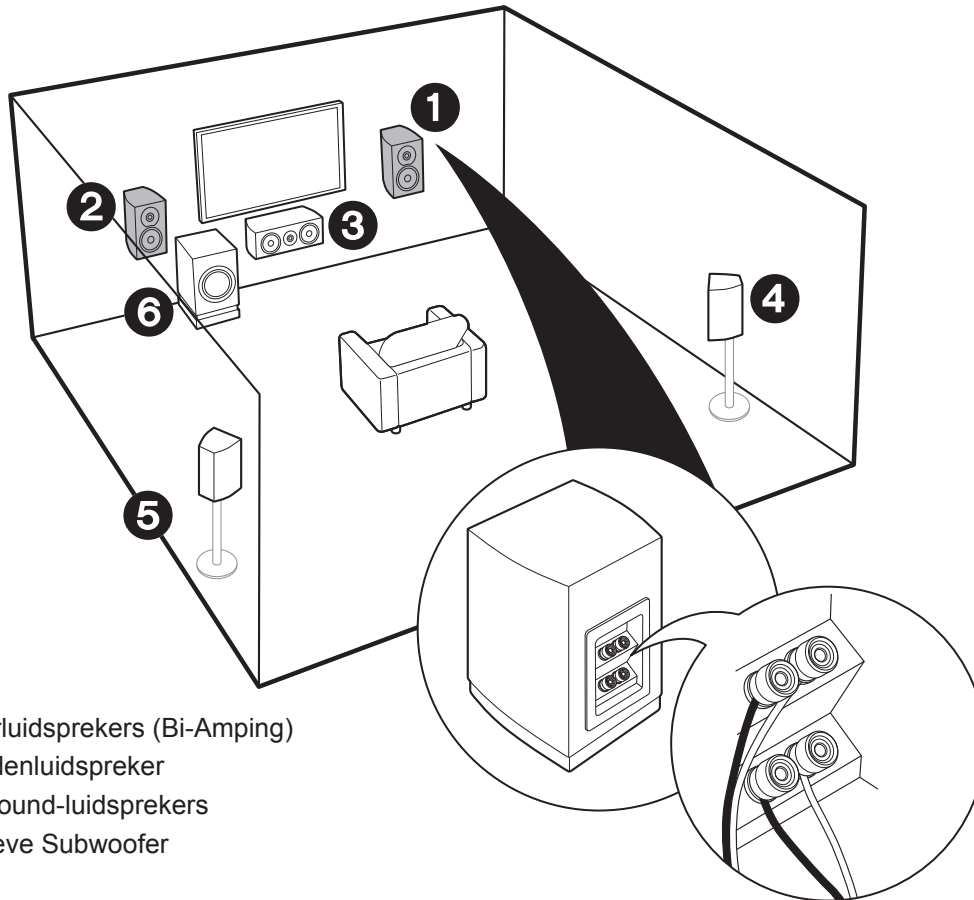

- 1 2** Voorluidsprekers (Bi-Amping)
- 3** Middenluidspreker
- 4 5** Surround-luidsprekers
- 6** Actieve Subwoofer

✓ Voor het bi-ampen van de luidsprekers

Het is mogelijk om voorluidsprekers die bi-ampen ondersteunen te verbinden om de kwaliteit van de lage en de hoge tonen te verbeteren. Het maximum aantal beschikbare kanalen voor deze aansluiting is 5.1 omdat bi-amping luidsprekers een versterker voor de tweeter-aansluiting en een versterker voor de woofer-aansluiting vereisen. De effecten en de opstelling van de luidsprekers zijn dezelfde als de 5.1-kanaalopstelling die geen gebruik van bi-amping luidsprekers maakt.

- Als u verbinding maakt met luidsprekers die bi-amping ondersteunen, is de uitgave van de luidspreker in ZONE (→P16) niet mogelijk.

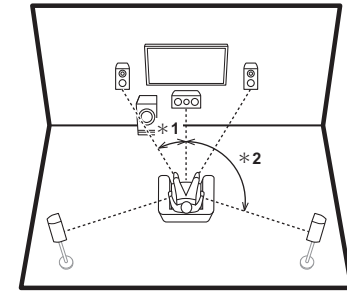

* 1: 22° tot 30°, * 2: 120°

 Ga naar "Aansluiten" (→P10)

Stap 2: De luidsprekers verbinden

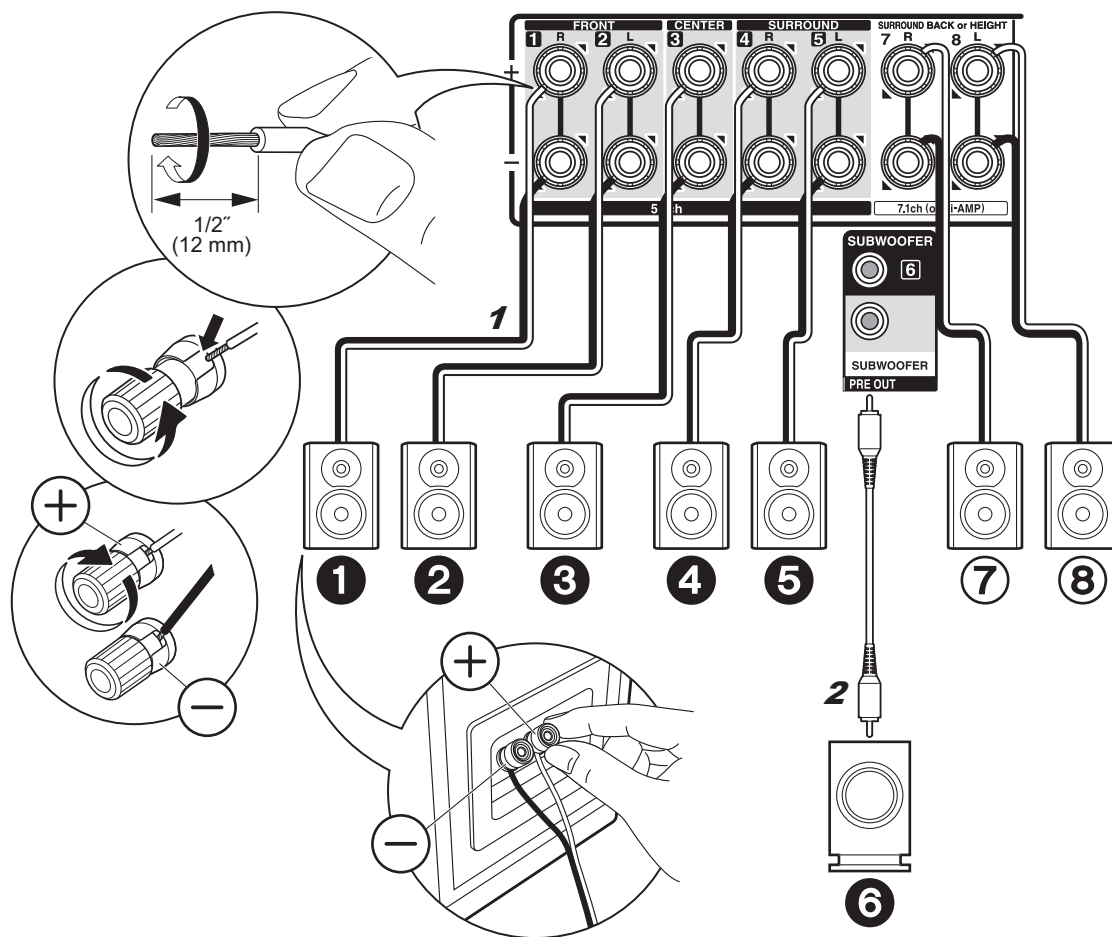

1 Luidsprekerkabel, 2 Subwooferkabel

✓ in geval van:
Pagina 3 tot 7

Verbind **123456** voor een 5.1-kanaalsysteem. Selecteer voor een 7.1-kanaalsysteem of de surround-achterluidsprekers of de hoogteluidsprekers en verbind **78**. Er kunnen maximaal twee actieve subwoofers verbonden worden. Hetzelfde signaal wordt uit ieder van de SUBWOOFER-aansluitingen gezonden.



Setup

- De luidsprekerconfiguratie is als standaardinstelling op de **12345678** audio-uitgave gezet. Als er luidsprekers zijn die geen verbinding maken, dan dient u de instellingen in Initial Setup, "1. AccuEQ Kamerkalibratie" (→P18) te veranderen zodat de audio uit die luidsprekers naar andere luidsprekers gezonden wordt.

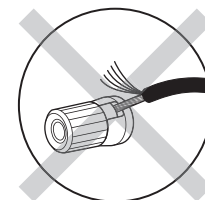

Controleer bij het verbinden of de draaduiteinden van de luidsprekers niet uit de luidsprekeraansluitingen naar buiten steken. Als de naar buiten stekende draaduiteinden van de luidsprekers het achterpaneel raken of als de + en – draden elkaar raken, zal het veiligheidscircuit geactiveerd worden.

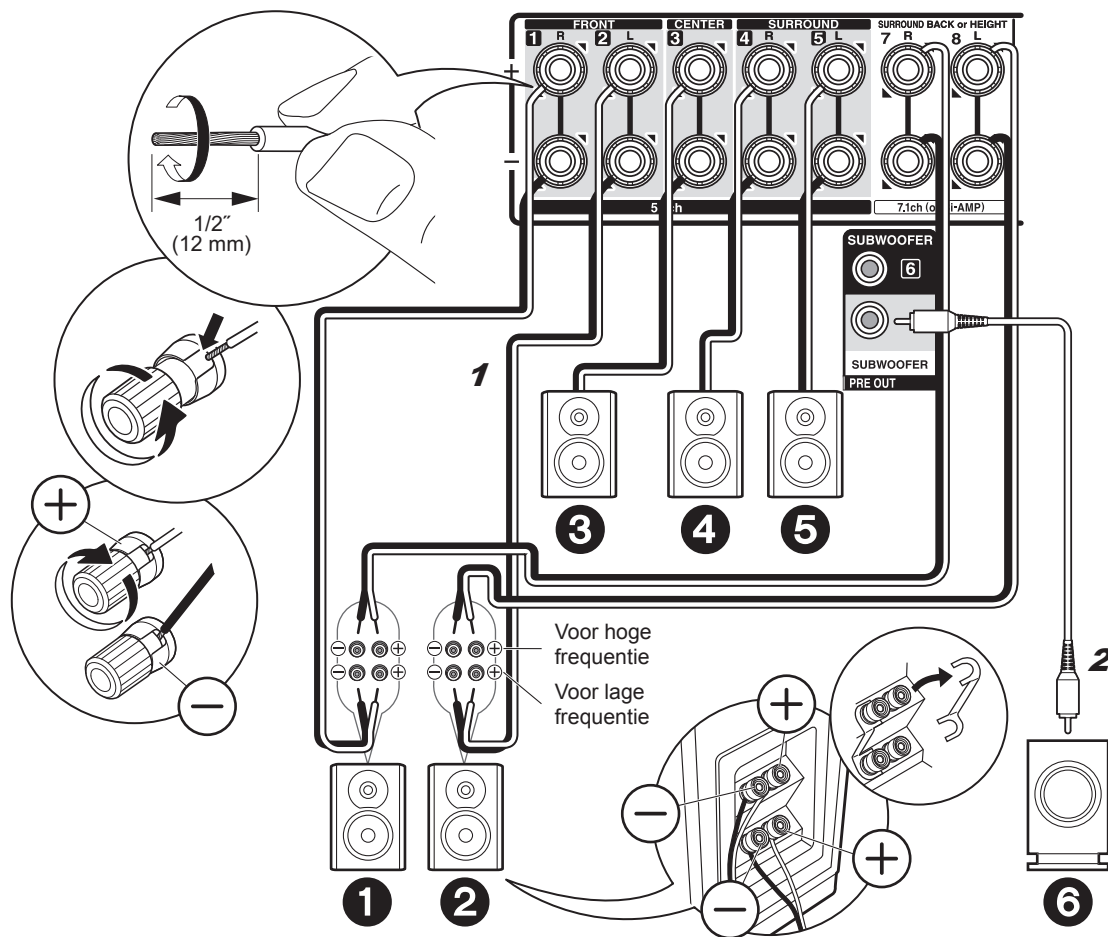

✓ in geval van:
Pagina 8

Verbind de voorluidsprekers die compatibel zijn met de bi-amping-verbinding met de FRONT-aansluitingen en de SURROUND BACK or HEIGHT-aansluitingen. Controleer of de jumper die tussen de woofer-aansluitingen en tweeter-aansluitingen van de voorluidsprekers gemonteerd is, verwijderd is. Raadpleeg voor een bi-amping-verbinding de gebruiksaanwijzing van uw luidsprekers. Er kunnen maximaal twee actieve subwoofers verbonden worden. Hetzelfde signaal wordt uit ieder van de SUBWOOFER-aansluitingen gezonden.

⚙️ **Setup**

- De bi-amping-verbinding vereist dat enkele instellingen veranderd worden. Selecteer "Yes" in "Bi-Amp" in "1. AccuEQ Kamerkalibratie" (→P18) in de Initial Setup.

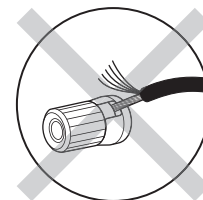

Controleer bij het verbinden of de draaduiteinden van de luidsprekers niet uit de luidsprekeraansluitingen naar buiten steken. Als de naar buiten stekende draaduiteinden van de luidsprekers het achterpaneel raken of als de + en – draden elkaar raken, zal het veiligheidscircuit geactiveerd worden.

1 Luidsprekerkabel, 2 Subwooferkabel

Stap 3: De TV verbinden

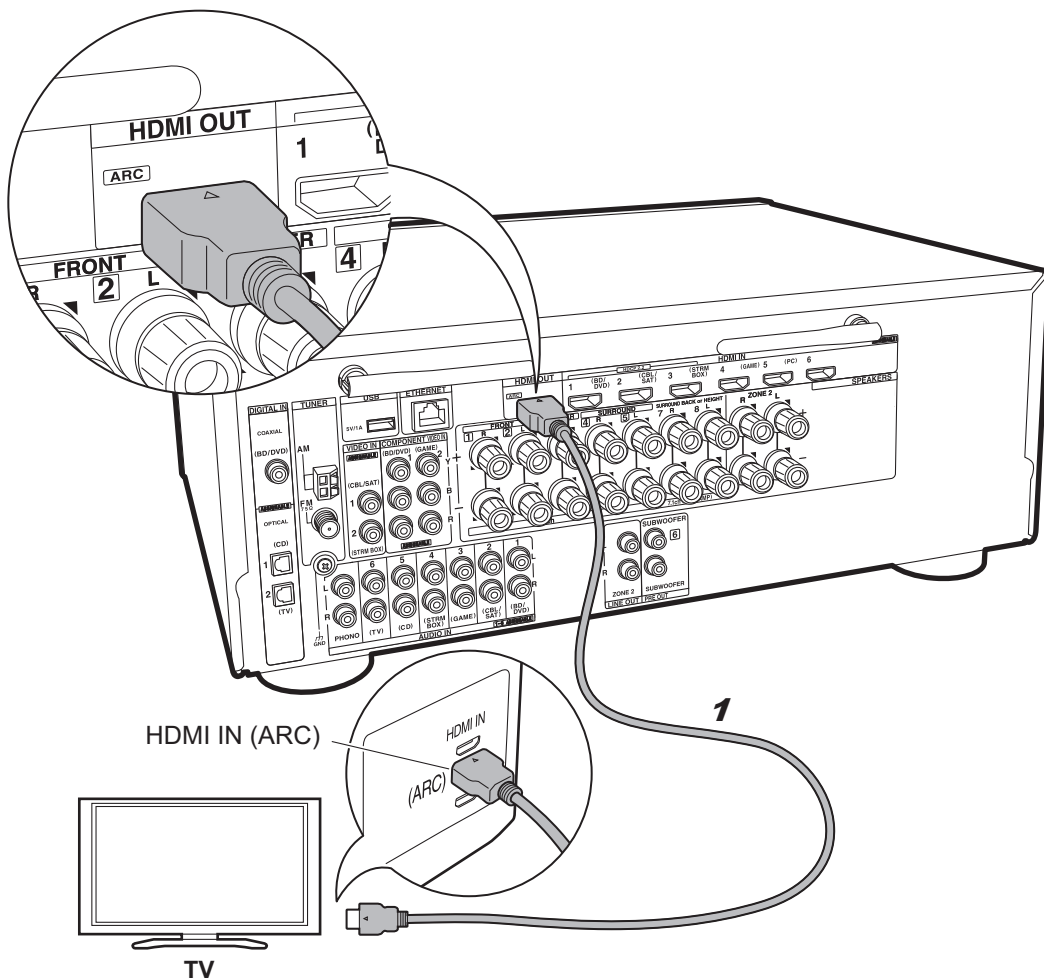

1 HDMI-kabel

✓ als u heeft: ARC TV

Dit toestel wordt verbonden tussen uw TV en uw AV-componenten. Als u meer dan twee AV-componenten verbindt, kunt u de video die op de TV weergegeven wordt en de audio die uit dit toestel komt selecteren door de ingangskeuzeschakelaar te veranderen.

Hier worden de verbindingen getoond voor een TV die ARC (Audio Return Channel) ondersteunt. Door de verbinding met een enkele HDMI-kabel uit te voeren, kunt u niet alleen de video-invoer naar dit toestel op de TV uitzenden maar kunt u ook het geluid van de TV uit dit toestel laten komen.

Kies een HDMI IN-aansluiting op de TV die ARC ondersteunt wanneer u de verbinding maakt.

⚙️ Setup

- Voor het gebruik van de ARC-functie zijn bepaalde instellingen vereist. Selecteer "Yes" in "5. Audio Return Channel" (→P19) in de Initial Setup.
- Raadpleeg de gebruiksaanwijzing van de TV voor aanwijzingen over de verbindingen en de instellingen van de TV.

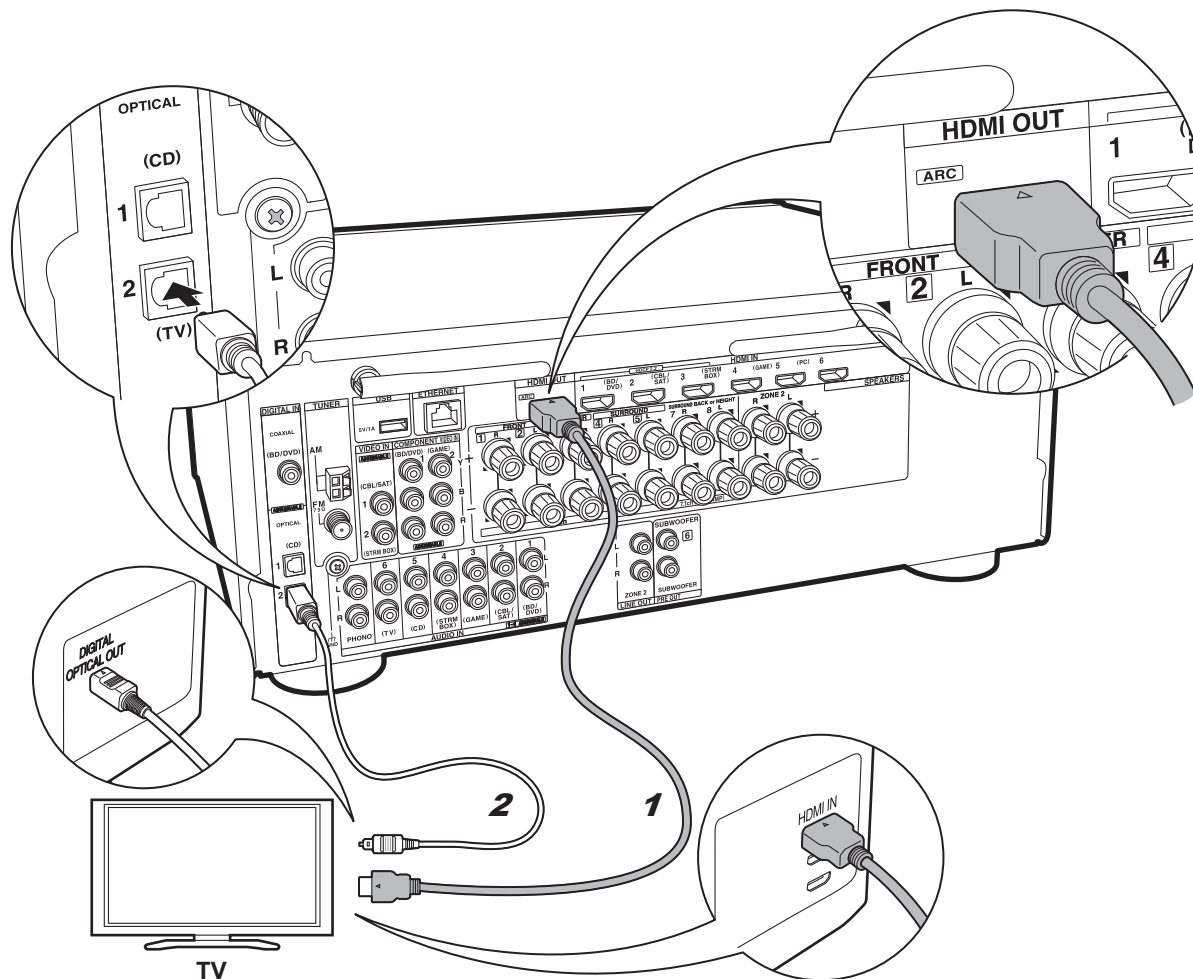

1 HDMI-kabel, 2 Digitale optische kabel

✓ als u heeft:
Geen-ARC TV

Dit toestel wordt verbonden tussen uw TV en uw AV-componenten. Als u meer dan twee AV-componenten verbindt, kunt u de video die op de TV weergegeven wordt en de audio die uit dit toestel komt selecteren door de ingangskeuzeschakelaar te veranderen.

Dit is de beschrijving van de verbindingen voor een TV die geen ARC (Audio Return Channel) ondersteunt. Door de verbinding met zowel een HDMI-kabel als met een digitale optische kabel uit te voeren, kunt u niet alleen de video-invoer naar dit toestel op de TV uitzenden maar kunt u ook het geluid van de TV uit dit toestel laten komen.

Als de TV geen DIGITAL OPTICAL OUT-aansluiting heeft, gebruik dan een analoge audiokabel en verbind de ANALOG AUDIO OUT-aansluiting van de TV met de AUDIO IN TV-aansluiting op dit toestel.

- De verbinding met een digitale optische kabel is niet nodig als u TV kijkt via een apparaat zoals een bekabelde settopbox (dus gebruik geen in de TV ingebouwde tuner).

Stap 4: Verbind de AV-componenten

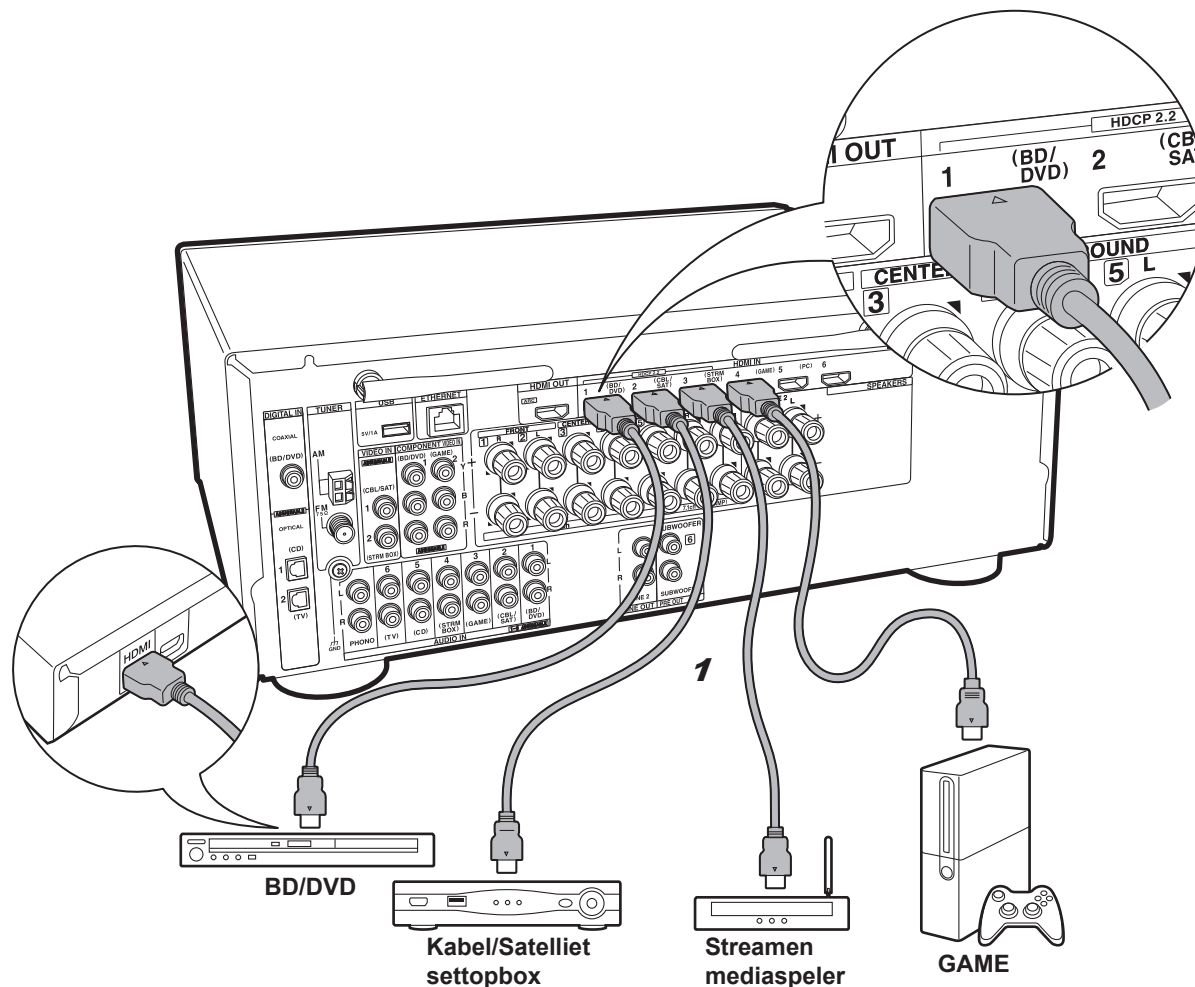

1 HDMI-kabel

✓ als u heeft: HDMI AV-componenten

Dit is een verbindingsvoorbeeld met een AV-component die een HDMI-aansluiting heeft. Met de verbinding met een AV-component die aan de CEC (Consumer Electronics Control)-standaard voldoet, kunt u gebruik maken van een kenmerk zoals HDMI CEC, dat een koppeling heeft met de ingangskeuzeschakelaar, en van een kenmerk zoals HDMI Standby Through, dat u in staat stelt video en audio afkomstig van AV-componenten op de TV af te spelen, zelfs als dit toestel op stand-by staat.

- Gebruik voor het afspelen van 4K of 1080p video's een HDMI-kabel met hoge snelheid. Om bovendien van met HDCP2.2 compatibele video's te genieten, maak dan verbinding met de aansluitingen HDMI IN1 tot IN3.



Setup

- Er wordt een HDMI-instelling (→P19) vereist om gebruik te maken van de kenmerken HDMI CEC en HDMI Standby Through. Voer de instellingen uit nadat alle verbindingen tot stand gebracht zijn.
- Om te genieten van digitaal surround-geluid, inclusief Dolby Digital, dient de audio-uitgang op de verbonden Blu-ray Disc-speler, of op een ander apparaat, op "Bitstream output" te staan.

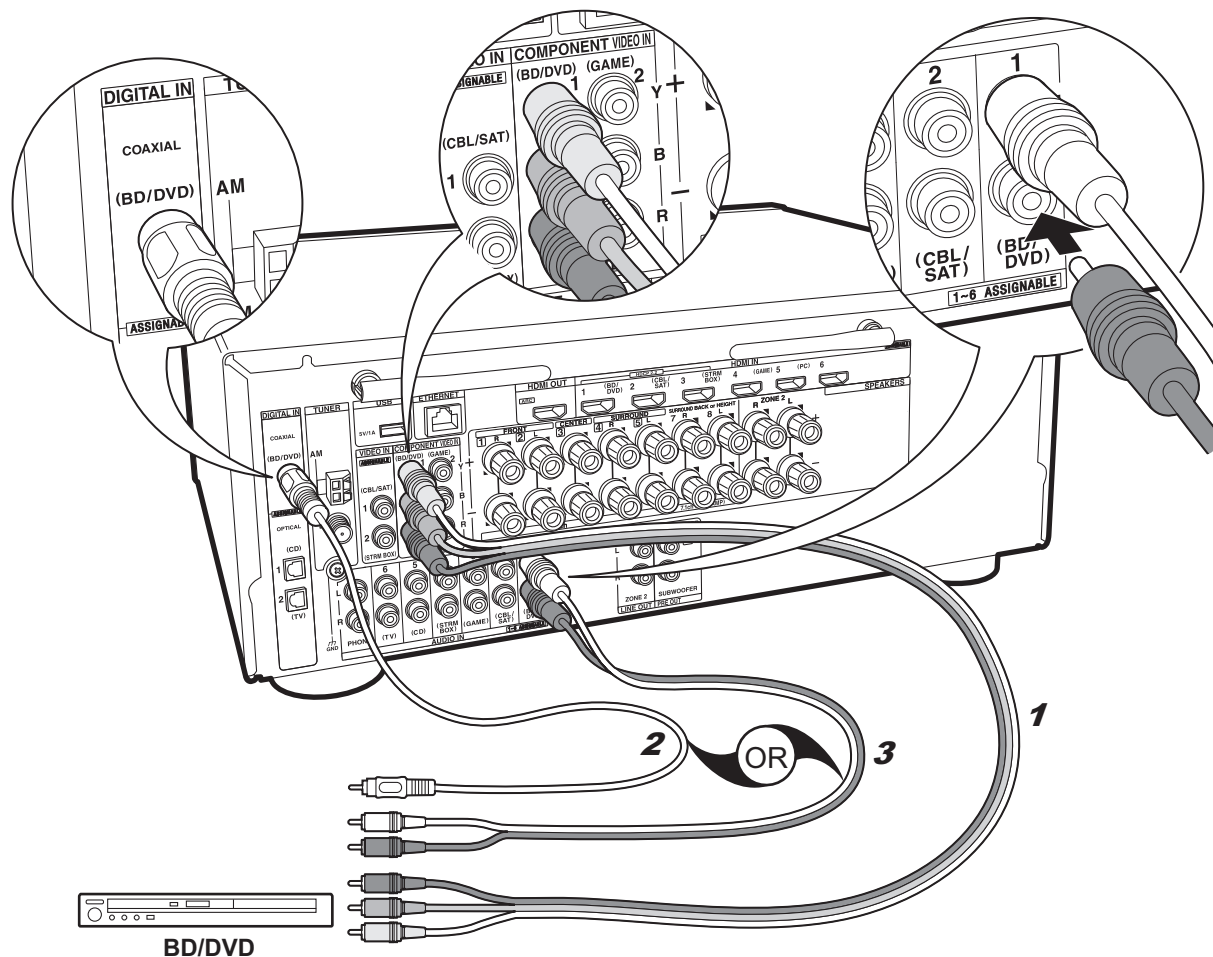

✓ als u heeft:
**Geen-HDMI AV-
 componenten**

Dit is een verbindingvoorbeeld met een AV-component die geen HDMI-aansluiting heeft. Breng de verbindingen met de AV-component tot stand die bij de aansluitingen daarvan passen. Als de video-ingang verbonden is met de BD/DVD-aansluiting, dan moet de audio-ingang ook met de BD/DVD-aansluitingen verbonden worden, enzovoort, zodat u de aansluitingen van de video-ingangen kan verbinden met de aansluitingen met dezelfde namen als de aansluitingen van de audio-ingang. Houd er rekening mee dat videosignalen die naar de VIDEO IN-aansluiting of de COMPONENT VIDEO IN-aansluitingen gezonden worden in HDMI-signalen geüpconverteerd worden en vervolgens uit de HDMI OUT-aansluiting uitgezonden worden.

- Om van digitaal surround-afspelen in formaten zoals Dolby Digital te genieten, moet voor de audiosignalen verbinding gemaakt worden met een digitale coaxiale kabel of met een digitale optische kabel.

Setup

- De COMPONENT VIDEO IN-aansluitingen zijn alle compatibel met een resolutie van 480i of 576i. Wanneer u videosignalen naar de COMPONENT VIDEO IN-aansluitingen invoert, stel de uitgangsvermogen van de speler dan in op 480i of 576i. Selecteer interlace als er geen optie voor 480i, enz., is. Als uw speler geen 480i of 576i uitgang ondersteunt, gebruik dan de VIDEO IN-aansluiting.
- Om te genieten van digitaal surround-geluid, inclusief Dolby Digital, dient de audio-uitgang op de verbonden Blu-ray Disc-speler, of op een ander apparaat, op "Bitstream output" te staan.

1 Component videokabel, 2 Digitale coaxiale kabel, 3 Analoge audiokabel

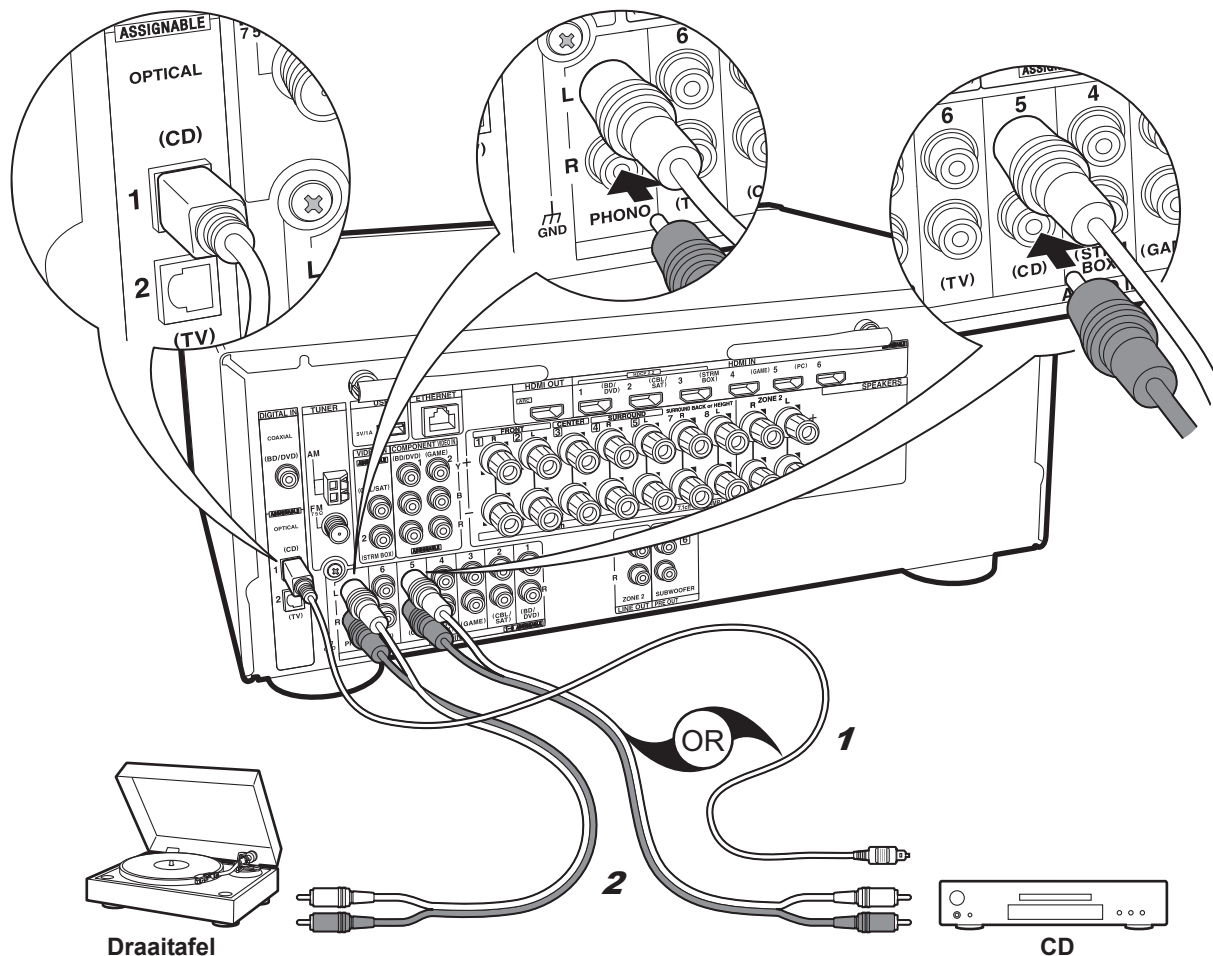

✓ als u heeft:
Audiocomponenten

Voorbeeld van een verbinding met een audiocomponent. Verbind een CD-speler met gebruik van een digitale optische kabel of een analoge audiokabel. U kunt ook een draaitafel met een element van het type MM met de PHONO-aansluiting verbinden.

- Als de aangesloten draaitafel een ingebouwde audio-equalizer heeft, verbind deze dan met en andere AUDIO IN-aansluiting. Als de draaitafel bovendien gebruik maakt van een MC-type element, installeer dan een audio-equalizer die compatibel is met het MC-type element tussen het toestel en de draaitafel en maak vervolgens verbinding met ongeacht welke AUDIO IN-aansluiting die anders is dan de PHONO-aansluiting.

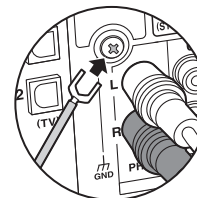

Als de draaitafel een aarddraad heeft, sluit deze dan aan op de GND-aansluiting van deze unit.

Draaitafel

CD

1 Digitale optische kabel, 2 Analoge audiokabel

NI

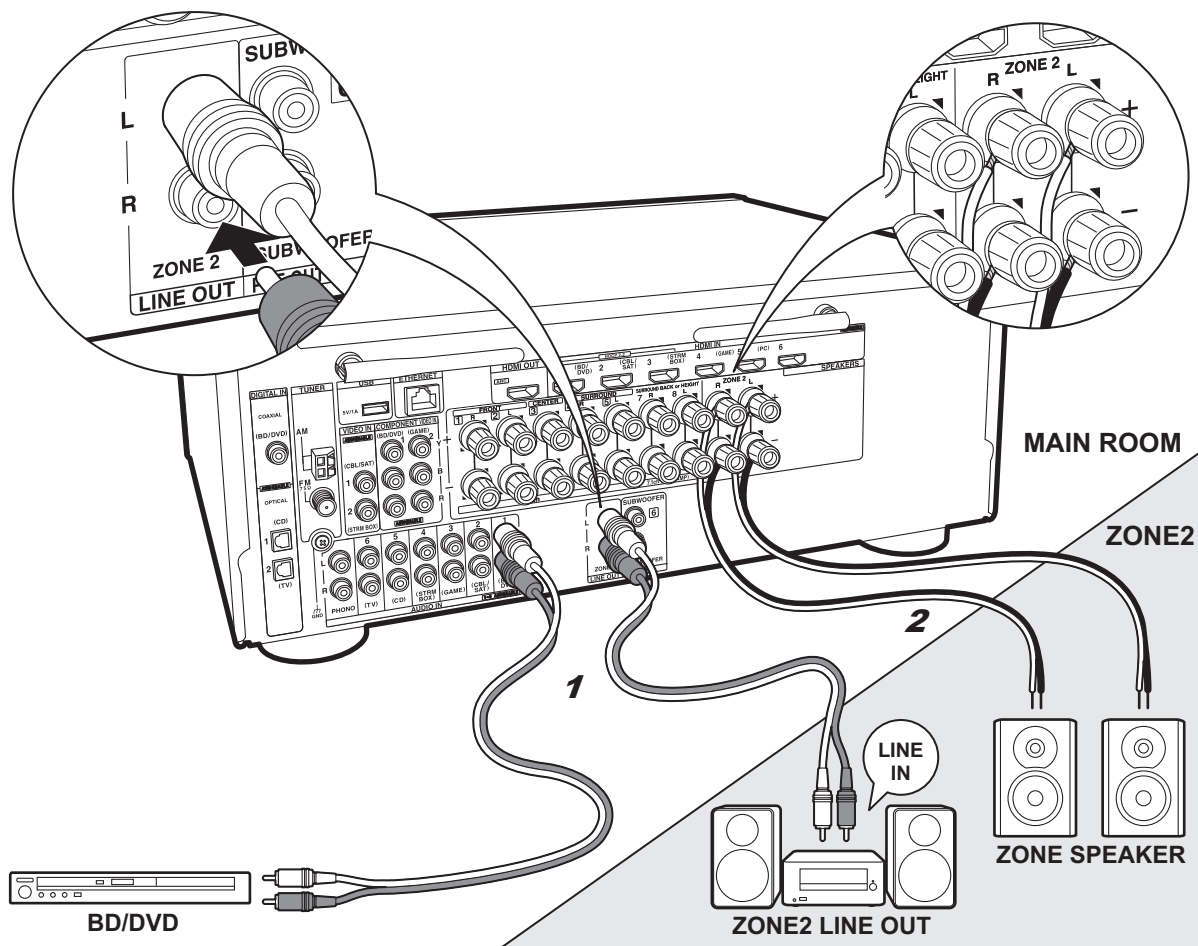

1 Analoge audiokabel, 2 Luidsprekerkabel

✓ Multi-zone verbinding

U kunt van audio in een andere kamer genieten door bijvoorbeeld een Blu-ray Disc-speler in de hoofdkamer af te spelen (waar dit toestel staat) en in de andere kamer naar de internetradio te luisteren (ZONE 2).

- DSD en Dolby TrueHD audiosignalen worden niet naar ZONE 2 gezonden als ze geselecteerd zijn met de "NET"-ingangskeuzeschakelaar.

Verbindingen met een AV-component

Wanneer de audio van een externe AV-component naar ZONE 2 gezonden wordt, moet de verbinding gemaakt worden met gebruik van een analoge audiokabel.

ZONE 2 LINE OUT

Het is mogelijk om een 2 kanaalbron af te spelen in een andere kamer terwijl 7.1 kanaalgeluid in de hoofdkamer weergegeven wordt. Verbind ZONE 2 LINE OUT-aansluitingen van het toestel en de LINE IN-aansluitingen van de geïntegreerde versterker in een andere kamer met een analoge audiokabel.

ZONE SPEAKER

Het is mogelijk luidsprekers in een andere kamer te verbinden en 2 kan.-bronnen af te spelen.

- U kunt door maximaal 5.1-kanalen in de hoofdkamer afspelen tijdens het ZONE 2-afspelen. Luistermodussen zoals de Dolby Atmos-modussen kunnen niet geselecteerd worden.
- Als een bi-amping-verbinding voor de voorluidsprekers gebruikt wordt, kunt u niet uitzenden naar luidsprekers in ZONE.



Setup

- Om van dit kenmerk te genieten worden de instellingen in Initial Setup, "4. Multi Zone Instellen" (→P19) vereist.

Stap 5: Verbinden met andere kabels

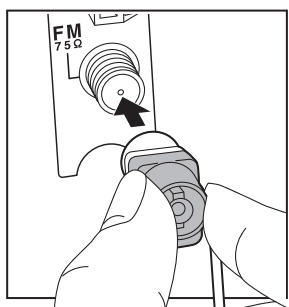
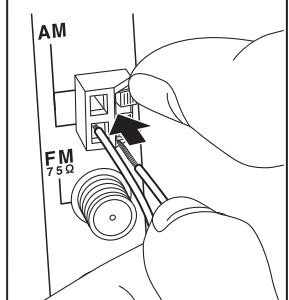
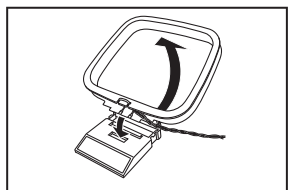
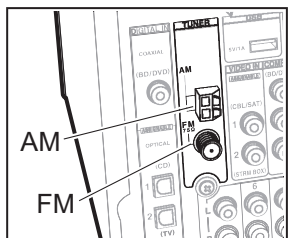

De antenne aansluiten

Beweeg de antenne in het rond terwijl u de radio afspeelt om de positie met de beste ontvangst te vinden. Gebruik een punaise of iets dergelijks om de FM-binnenantenne aan de muur te bevestigen.



AM-ringantenne



FM-binnenantenne

(Noord-Amerikaanse modellen)



(Europese, Australische en Aziatische modellen)

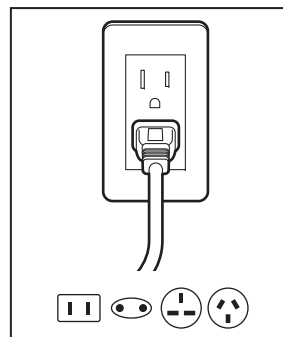
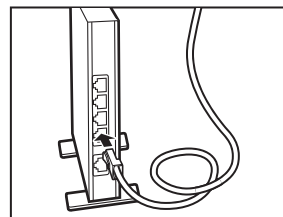
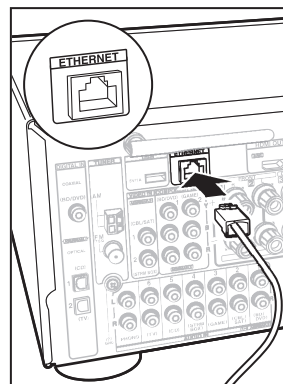
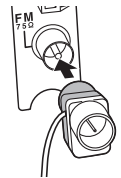

Het netwerk aansluiten

Verbind dit toestel met het netwerk met gebruik van een bedraad LAN of Wi-Fi (draadloos LAN). U kunt genieten van netwerkkenmerken zoals internetradio, Music Server en AirPlay door het toestel met het netwerk te verbinden. Als u verbonden bent via een bedraad LAN, maak dan met een Ethernetkabel verbinding met de ETHERNET-poort zoals de afbeelding toont. Om verbinding via Wi-Fi te maken, selecteer dan na het selecteren van "Wireless" in "3. Netwerkverbinding" (→P19) in Initial Setup, de gewenste instellingsmethode en volg de instructies op het scherm om de verbinding te configureren.

Het netsnoer aansluiten

Verbind het stroomsnoer met het stopcontact nadat alle andere verbindingen tot stand gebracht zijn.

Stap 6: Inschakeling & Begininstelling

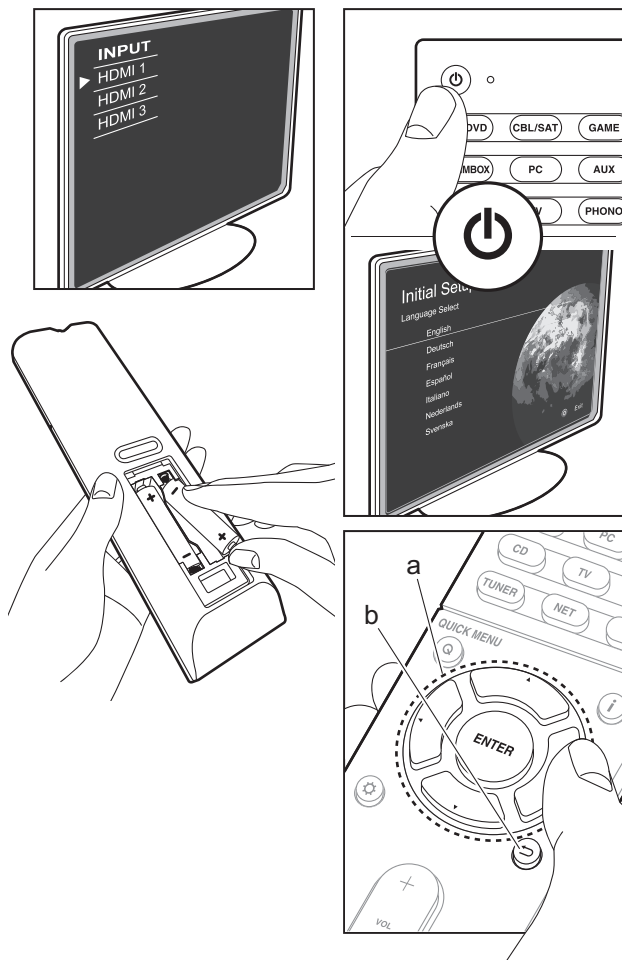

Initial Setup gaat automatisch van start

Wanneer alle verbindingen eenmaal voltooid zijn, verander dan de ingang van de TV in de ingang van dit toestel, plaats de batterijen in de afstandsbediening en druk op om de stroom in te schakelen. Wanneer u het toestel voor de eerste keer inschakelt, wordt Initial Setup automatisch op de TV getoond om u in staat te stellen de instellingen te maken die voor het opstarten vereist worden, met gebruik van eenvoudige handelingen, door de instructies op het scherm te volgen.

Deze instructies zullen u begeleiden bij het doorlopen van sommige items die van tevoren gecontroleerd moeten worden. Lees ze van tevoren zodat de instelling soepel verloopt.

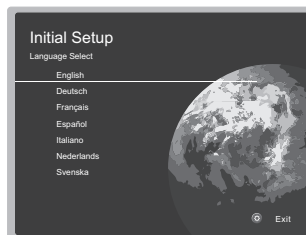

Bediening

Selecteer het item met de cursorknoppen van de afstandsbediening en druk vervolgens op ENTER (a). Druk op (b) om terug te keren naar het vorige scherm.

Opnieuw uitvoeren van Initial Setup

Als u de procedure halverwege beëindigt of een instelling wilt veranderen die tijdens Initial Setup gemaakt is, druk dan op op de afstandsbediening, selecteer "7. Miscellaneous" – "Initial Setup" en druk op ENTER.

1. AccuEQ Kamerkalibratie

Plaats de bijgeleverde luidsprekerinstellingsmicrofoon in de luisterpositie en meet de testtonen die door de luidsprekers uitgezonden worden waarna het toestel automatisch voor iedere luidspreker het optimale volumeniveau, de crossover-frequentie en de afstand ten opzichte van de luisterpositie instelt. Dit maakt tevens de correctie van de vervorming mogelijk die door de akoestische omgeving van de kamer veroorzaakt wordt.

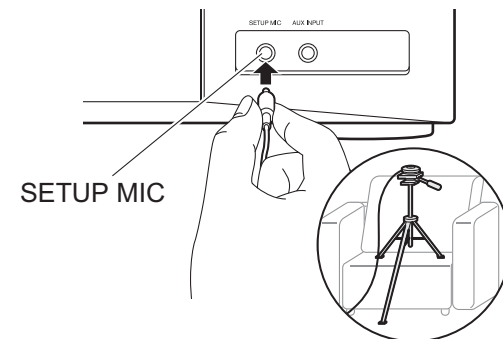

- Gebruik een statief of iets dergelijks om de luidsprekerinstellingsmicrofoon op oorhoogte te plaatsen.
- Het geluid van de subwoofer wordt mogelijk niet gedetecteerd aangezien dit zeer lage frequenties zijn. Zet het volume van de subwoofer op iets meer dan halverwege.
- Het duurt enkele minuten tot de kalibratie voltooid is. De luidsprekers zenden de testtoon tijdens de meting met een hoog volume uit dus wees voorzichtig met uw omgeving. Houd de ruimte zo stil mogelijk tijdens de meting. Als de meting onderbroken wordt, schakel dan uw huishoudelijke apparaten uit.

2. Bronverbinding

Controleer of iedere ingangsbron juist is verbonden. Volg de instructies, selecteer de ingang die u wilt bevestigen, start het afspelen van e geselecteerde speler en bevestig dat de beelden op de TV verschijnen en het geluid afgespeeld wordt.

3. Netwerkverbinding

Breng de Wi-Fi-verbinding tot stand met een toegangspunt zoals een draadloze LAN-router. De volgende twee methoden kunnen gebruikt worden om verbinding via Wi-Fi te maken:

"Scan Networks": Zoek naar een toegangspunt vanuit dit toestel. Zoek van tevoren de SSID van het toegangspunt op.

"Use iOS Device (iOS7 or later)": Deel de Wi-Fi-instelling van het iOS-apparaat met dit toestel.

Als u "Scan Networks" selecteert, kunnen er twee extra verbindingmethoden gekozen worden. Controleer het volgende.

- **"Enter Password"**: Voer het password (of sleutel) van het toegangspunt in waarmee verbinding gemaakt moet worden.
- **"Push Button"**: Als het toegangspunt en automatische verbindingknop heeft, kunt u verbinding maken zonder een password in te voeren.
- Als de SSID van het toegangspunt niet weergegeven wordt, selecteer dan in het scherm met de lijst van SSID's "Other..." met de ►-cursorknop op de afstandsbediening, druk op ENTER en volg de instructies die op het scherm verschijnen.

Gebruik van het toetsenbord



Om tussen hoofdletters en kleine letters te schakelen, selecteert u "A/a" op het scherm en drukt u op ENTER. Om te selecteren of het wachtwoord verborgen wordt met " * " of dat het wordt weergegeven met normale tekst, drukt u op MEMORY op de afstandsbediening. Druk op CLEAR om alle ingevoerde karakters te wissen.

- Er zal tijdens de netwerkinstelling een bevestigingsscherm weergegeven worden waarin u gevraagd wordt in te stemmen met het privacybeleid. Selecteer "Yes" en druk op ENTER om uw instemming kenbaar te maken.

4. Multi Zone Instellen

Als u in een andere kamer dan de hoofdkamer naar audio wilt luisteren, stel de audio-uitgangsmethode dan in voor de andere kamer (ZONE 2). Als u luidsprekers in een andere kamer met de luidsprekerkabel verbonden heeft, selecteer dan "Using AV Receiver". Als u een geïntegreerde versterker in een andere kamer met een analoge audiokabel verbonden heeft, selecteer dan "with External Premain Amplifier".

5. Audio Return Channel

Als een TV verbonden is die ARC ondersteunt, selecteer dan "Yes". De ARC-instelling van het toestel wordt ingeschakeld en u kunt naar de audio van de TV luisteren die uit dit toestel komt.

HDMI-Setup

HDMI CEC

Voer deze instelling uit om het bedieningskenmerk van apparaten die aan de CEC-standaard voldoen in te schakelen. Dit wordt automatisch ingesteld als u "Yes" in "5. Audio Return Channel" in de Initial Setup geselecteerd heeft.

Druk op de ⚙️-knop op de afstandsbediening om "5. Hardware" – "HDMI" – "HDMI CEC" op het TV-scherm op "On" te zetten. Schakel ook het CEC-bedieningskenmerk in op het CEC-apparaat dat u verbonden heeft.

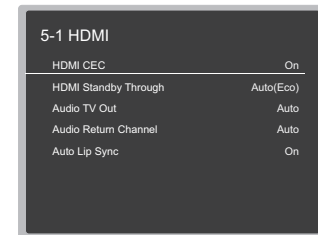

HDMI Standby Through

Zelfs als dit toestel op stand-by staat, worden de ingangssignalen afkomstig van de AV-componenten naar de TV gezonden.

- **"Auto" / "Auto (Eco)"**: Selecteer een van deze instellingen als AV-componenten verbonden zijn die aan de CEC-standaard voldoen. Los van de keuze van de ingangskeuzeschakelaar onmiddellijk voordat het toestel op stand-by geschakeld werd, kunt u de ingangssignalen afkomstig van de AV-componenten naar de TV zenden. Selecteer "Auto (Eco)" als de TV ook CEC-compatibel is. U kunt het stroomverbruik in de stand-by-modus verlagen.
- **"Namen van ingangskeuzeschakelaar voor BD/DVD, enz."**: U kunt de ingangssignalen van de ingestelde ingangskeuzeschakelaar naar de TV zenden. Het kan geselecteerd worden als "HDMI CEC" op "Off" gezet is.
- **"Last"**: U kunt de ingangssignalen van de geselecteerde ingangskeuzeschakelaar onmiddellijk voordat het toestel op stand-by geschakeld wordt overbrengen. Het kan geselecteerd worden als "HDMI CEC" op "Off" gezet is. Met deze instelling kunt u de ingangskeuzeschakelaar zelfs in de stand-by-modus omschakelen. Druk op ⚙️ om de instellingen te verlaten.

Basis afspelen

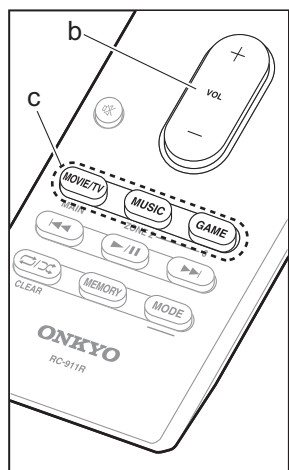
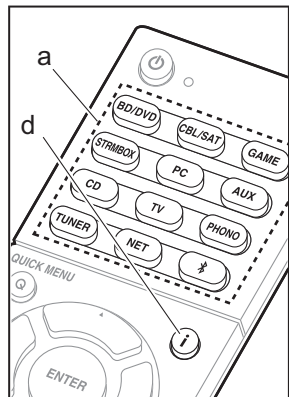

Afspelen van een AV-component

- Schakel de ingang op de TV naar die is toegewezen aan de unit.
- Druk op de afstandsbediening op de ingangskieschakelaar (a) met dezelfde naam als de aansluiting waarmee u de speler wilt verbinden, om de ingang om te schakelen.
Druk bijvoorbeeld op BD/DVD om de speler af te spelen die met de BD/DVD-aansluiting verbonden is. Druk op TV om naar het geluid van de TV te luisteren.
 - Als de CEC-koppelingfunctie werkt, schakelt de ingang automatisch om wanneer een CEC-compatibele TV en speler met dit toestel verbonden zijn met gebruik van de HDMI-verbinding.
- Start het afspelen op de speler.
- Gebruik VOL+/- (b) om het volume te regelen.

Luistermodus

Dit toestel is uitgerust met een verscheidenheid aan luistermodussen en u kunt de optimale luistermodus selecteren voor films, TV, muziek en games met gebruik van MOVIE/TV, MUSIC en GAME (c). Voor meer informatie over de luistermodi, zie de uitgebreide handleiding. In dit gedeelte maakt u kennis met enkele van de populaire modussen.

Dolby Digital/DTS-modussen

Als het ingangssignaal een digitaal surroundformaat is zoals Dolby Digital of DTS dan kunt u de luistermodus selecteren die bij het ingangssignaal past. Dolby Digital wordt weergegeven voor Dolby Digital en DTS-HD Master Audio wordt weergegeven voor DTS-HD

Master Audio. De uitgang is voor 2-kanaal ingangssignalen.

Direct

Deze luistermodus kan voor alle ingangssignalen geselecteerd worden. Het wordt afgesloten verwerking Dat beïnvloedt de geluidskwaliteit naar een playback geluidskwaliteit dicht bij de bronnen te leveren. De luidsprekers spelen het geluidsveld af op grond van het aantal kanalen in het ingangssignaal dus bij een 2-kan. signaal komt het geluid bijvoorbeeld alleen uit de voorluidsprekers.

Dolby Surround/DTS Neural:X

Deze luistermodus stelt u in staat het afspeelsignaal te vergroten naar 5.1 kanalen of 7.1 kanalen om bij de configuratie van de verbonden luidspreker te passen als het ingangssignaal 2-kanalen of 5.1 kanalen.

- Wij hebben de intentie ondersteuning te verlenen voor DTS Neural:X via een firmware-update voor dit toestel. U kunt tot de update Neo:6 Cinema en Neo:6 Music selecteren.

Originele surroundmodussen

U kunt luistermodussen selecteren zoals de All Ch Stereo-modus wanneer een stereobeeld van zowel voor als achter afgespeeld wordt en Orchestra (alleen met de MUSIC-knop) die het best is voor het afspelen van klassieke muziek en opera's.

Pure Audio (alleen op het hoofdtoestel) (Europese, Australische en Aziatische modellen)

De luistermodus die een zuiverder geluidskwaliteit verstrekt door de stroom van het display en analoge videocircuits uit te

schakelen.

De luistermodus die als laatste voor de bron geselecteerd werd, wordt bewaard voor ieder van de knoppen MOVIE/TV, MUSIC en GAME. Als de inhoud die u afspelt niet ondersteund wordt door de luistermodus die u het laatst geselecteerd heeft dan wordt automatisch de luistermodus geselecteerd die standaard voor die inhoud is.

Druk herhaaldelijk op **i** (d) om het display van het hoofdtoestel in onderstaande volgorde om te schakelen:

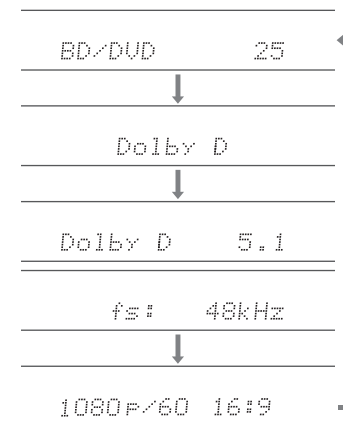

Netwerkfuncties

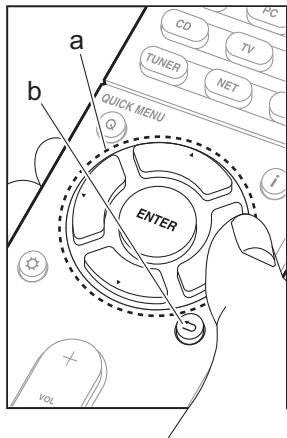
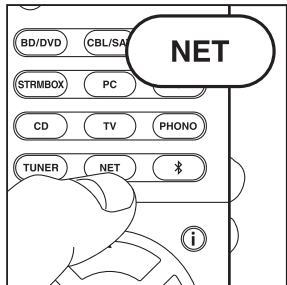

Netwerkdiensten

1. Schakel de ingang op de TV naar die is toegewezen aan de unit.
2. Druk op NET om het scherm met de lijst met netwerkdiensten weer te geven.

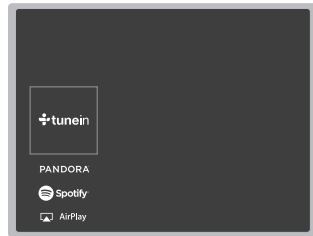

3. Selecteer het item met de pijltjestoetsen van de afstandsbediening en druk op ENTER om uw selectie (a) te bevestigen. Druk op ↶ (b) om terug te keren naar het vorige scherm.

Internetradio

Als dit toestel met een netwerk verbonden is, kunt u naar TuneIn of andere vooraf geregistreerde internetradiodiensten luisteren. Volg, na de gewenste dienst geselecteerd te hebben, de instructies op het scherm, gebruik de cursorknoppen om de radiozenders en -programma's te selecteren en druk op ENTER om af te spelen. Het afspelen start als 100% voor buffer weergegeven wordt.

Music Server

U kunt muziekbestanden afspelen die opgeslagen zijn in een thuisnetwerk dat compatibel is met PC's of NAS-apparaten die met hetzelfde netwerk verbonden zijn als dit toestel. Selecteer de server met de cursorknoppen, selecteer het gewenste muziekbestand en druk op ENTER om het

afspelen te starten. Het afspelen start als 100% voor buffer weergegeven wordt.

USB

Muziekbestanden op een USB-opslagapparaat afspelen. Verbind het USB-opslagapparaat met de USB-opslagapparaat op de achterkant van het toestel, selecteer de gewenste map of muziekbestand met de cursorknoppen, druk op ENTER om te bevestigen en start het afspelen.

- De werking kan niet voor alle USB-opslagapparaten gegarandeerd worden.
- Dit toestel ondersteunt USB-opslagapparaten die de standaard van de USB-massaopslagklasse ondersteunen. Het toestel is ook compatibel met USB-opslagapparaten met gebruik van de formaten FAT16 of FAT32 van het bestandssysteem.



Opmerkingen:

- Netwerkdiensten kunnen worden geselecteerd nadat het netwerk opstart zelfs wanneer deze eerst niet geselecteerd konden worden.
- De functionaliteit kan geïntroduceerd worden door firmware-updates en service providers kunnen diensten beëindigen, wat betekent dat sommige netwerkdiensten en inhoud in de toekomst mogelijk niet meer beschikbaar zijn. Bovendien kunnen beschikbare diensten variëren afhankelijk van de regio waarin u woont.

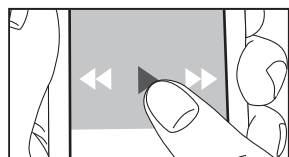
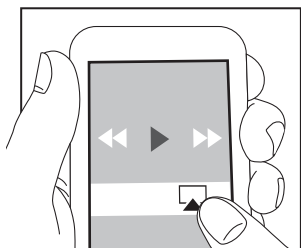
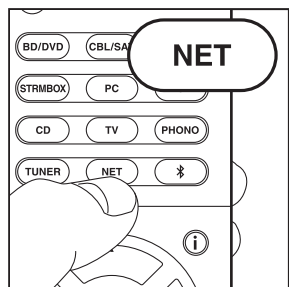

AirPlay

U kunt draadloos van de muziekbestanden op een iPhone®, iPod touch®, of iPad® genieten die met hetzelfde toegangspunt verbonden is als dit toestel.

- Update de OS-versie op uw iOS-apparaat naar de laatste versie.
1. Verbind het iOS-apparaat met het toegangspunt.
 2. Druk op NET.
 3. Tik de AirPlay-icoon  aan in het bedieningscentrum van het iOS-apparaat, selecteer dit toestel in de weergegeven lijst met apparaten en tik "Done" aan.
 4. Speel de muziekbestanden op het iOS-apparaat af.
 - Als "5. Hardware" – "Power Management" – "Network Standby" op "On" gezet is in het weergegeven setup-menu, door op de afstandsbediening op de -knop te drukken, zal dit toestel zodra AirPlay start automatisch ingeschakeld worden en wordt de "NET"-ingangsbron geselecteerd.
 - Vanwege de kenmerken van draadloze technologie van AirPlay kan het geluid dat op dit toestel geproduceerd wordt enigszins achterlopen op het geluid dat wordt afgespeeld op het AirPlay-apparaat.

U kunt muziekbestanden ook op de computer afspelen met iTunes (versie 10.2 of later). Controleer vóór de handeling of dit toestel en de PC verbonden zijn met hetzelfde netwerk en druk vervolgens op dit toestel op NET. Klik vervolgens op de AirPlay-icoon  in iTunes, selecteer dit toestel in de weergegeven lijst met apparaten en start het afspelen van een muziekbestand.

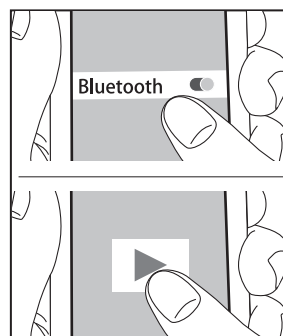
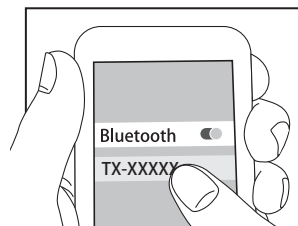
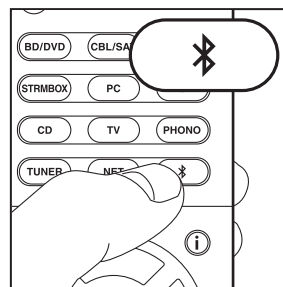

BLUETOOTH® Afspelen

Koppelen

1. Als u op de afstandsbediening op de -knop drukt, wordt "Now Pairing..." op het display van dit toestel weergegeven en wordt de pairing-modus ingeschakeld.

Now Pairing...

2. Geef de BLUETOOTH-functie van het BLUETOOTH geactiveerd apparaat vrij (schakel deze functie in) en selecteer vervolgens dit toestel in de lijst met weergegeven apparaten.
 - Als om een password gevraagd wordt, voer dan "0000" in.
 - Om een ander BLUETOOTH geactiveerd apparaat te verbinden, drukt u op de -knop, houdt u deze ingedrukt tot "Now Pairing..." weergegeven wordt en voert u daarna bovenstaande stap 2 uit. Dit toestel kan de gegevens van maximaal 8 gepaarde apparaten opslaan.
 - Het dekkingsgebied is 15 meter (48 voet). Houd er rekening mee dat de verbinding met alle BLUETOOTH-geactiveerde apparaten niet altijd gegarandeerd wordt.

Afspelen

1. Als het toestel ingeschakeld is, verbind dan het BLUETOOTH geactiveerd apparaat.
2. De ingangskeuzeschakelaar van dit toestel zal automatisch naar "BLUETOOTH" geschakeld worden.
3. Muziek afspelen Verhoog het volume van het geactiveerde BLUETOOTH apparaat tot een passend niveau.
 - Vanwege de kenmerken van draadloze technologie van BLUETOOTH kan het geluid dat op dit toestel geproduceerd wordt enigszins achterlopen op het geluid dat wordt afgespeeld op het BLUETOOTH-geactiveerde apparaat.

Overige

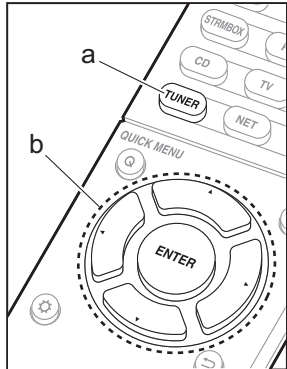

Naar de radio luisteren

1. Druk herhaaldelijk op TUNER (a) op de afstandsbediening om "AM" of "FM" op het display te selecteren.
2. Druk op MODE (c) op de afstandsbediening zodat de "TunMode: Auto" op het display weergegeven wordt.
3. Als u op de afstandsbediening op de ▲ / ▼ cursorknoppen (b) drukt, start het automatisch tunen en stopt het zoeken wanneer een zender gevonden wordt. Wanneer op een radiozender ingetuned is, brandt het controlelampje "TUNED" op het display.

U kunt tot 40 zenders als voorkeuze instellen.

1. Stem af op de AM/FM-radiozender die u wilt registreren.
2. Druk op MEMORY (d) op de afstandsbediening zodat het voorkeuzenummer op het display knippert.
3. Terwijl het voorkeuzenummer (ongeveer 8 seconden) knippert, drukt u herhaaldelijk op de afstandsbediening op de ◀ / ▶-cursorknoppen (b) om een nummer tussen 1 en 40 te selecteren.
4. Druk op de afstandsbediening opnieuw op MEMORY (d) om de zender te registreren. Wanneer geregistreerd, stopt het voor ingestelde nummer met knipperen. Om een voorkeuzezender te registreren, drukt u op de afstandsbediening op de ◀ / ▶-cursorknoppen (b).
 - Om een voorkeuzezender te wissen, drukt u op de afstandsbediening op de ◀ / ▶-cursorknoppen (b) om het te wissen voorkeuzenummer te selecteren, druk vervolgens op de afstandsbediening op MEMORY (d) en daarna op CLEAR (e) terwijl het voorkeuzenummer knippert. Bij het verwijderen, gaat het nummer op het display uit.

De frequentiestap instellen

Druk op de afstandsbediening op de ⚙-knop om "7. Miscellaneous" – "Tuner" – "AM/FM Frequency Step" of "AM Frequency Step" te selecteren en selecteer de frequentiestap van uw regio. Houd er rekening mee dat wanneer deze instelling wordt veranderd alle voorkeuzezenders van de radio gewist worden.

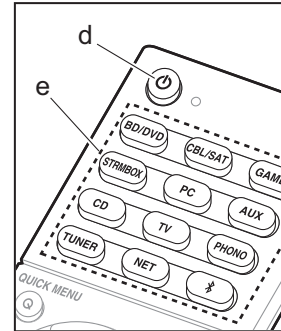
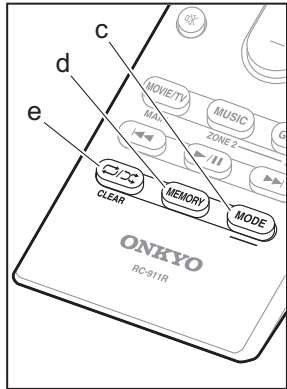

Multi-zone

Er worden instellingen vereist als u de luidsprekers in een aparte kamer (ZONE 2) verbonden heeft met gebruik van luidsprekerkabels. Als u geen Multi Zone-instellingen (→P19) in Initial Setup gemaakt heeft, op de ⚙-knop drukken op de afstandsbediening en "2. Speaker" – "Configuration" – "Zone Speaker" instellen op "Zone 2".

Spelen

1. Terwijl u op de afstandsbediening MODE (a) ingedrukt houdt, drukt u 3 seconden of langer op ZONE 2 (b) tot het remote-controlelampje twee keer knippert.
 - De afstandsbediening schakelt naar de modus voor de bediening van ZONE 2.

i Om terug te keren naar de bedieningsmodus van de hoofdkamer van de afstandsbediening: Terwijl u op de afstandsbediening MODE (a) ingedrukt houdt, drukt u 3 seconden of langer op MAIN (c) tot het remote-controlelampje één keer knippert.

2. Richt de afstandsbediening op het hoofdtoestel en druk op ⏻ (d). "Z2" brandt op het display van het hoofdtoestel.

Z2

3. Druk op de knop van de ingangschakelaar (e) van de ingang die in de andere kamer afgespeeld moet worden. Om het hoofdtoestel te bedienen drukt u op ZONE 2 en binnen 8 seconden op de ingangschakelaar van de ingang die dient te worden afgespeeld in een aparte kamer. Om dezelfde bron in de hoofdkamer en de andere kamer af te spelen, druk dan twee keer op het hoofdtoestel op ZONE 2.
 - U kunt met de ingangschakelaar "NET" of "BLUETOOTH" geen verschillende ingangen voor de hoofdkamer en de andere kamer selecteren. U kunt met de AM/FM-radio geen verschillende zenders

voor de hoofdkamer en de andere kamer selecteren. Wanneer u en ingang of zender voor de andere kamer selecteert, schakelt die van de hoofdkamer ook om.

- De volumeregeling van de andere kamer vindt plaats op de geïntegreerde versterker wanneer die verbonden is via ZONE 2 LINE OUT. Wanneer uitgezonden wordt uit de ZONE-luidsprekers, regel het volume dan met VOL+/- op de afstandsbediening. Voor de bediening van het hoofdtoestel drukt u op ZONE 2 en regelt u het volume binnen 8 seconden met de MASTER VOLUME-bediening.
- Als ZONE 2 is ingeschakeld, wordt het energieverbruik tijdens stand-by hoger dan normaal.
- Als ZONE 2 ingeschakeld is wanneer de luistermodus van de hoofdkamer Pure Audio is, zal het automatisch naar de Direct luistermodus schakelen. (Europese, Australische en Aziatische modellen)

Uitschakelen van de functie

Druk op de afstandsbediening op  terwijl u zich in de modus bevindt om ZONE 2 te bedienen. Druk als alternatief op OFF op het hoofdtoestel.

Alleen afspelen in ZONE 2

Als de unit op stand-by stand is gedurende de multi-zoneweergave, wordt de Z2-indicator gedimd en de weergavemodus wordt geschakeld naar alleen weergave in een andere kamer. Door ZONE 2 in te schakelen terwijl het toestel op stand-by staat, zal de afspeelmodus op dezelfde instelling geschakeld worden.

Overige

De geluidskwaliteit regelen

Het is mogelijk het bereik van de bass en treble van de voorste luidsprekers te verhogen of te matigen. Druk meerdere keren op TONE op het hoofdtoestel om de gewenste instelling van "Bass" en "Treble" te selecteren en draai aan de draaiknop van TONE om het te regelen.

- Dit kan niet ingesteld worden als de luistermodus Pure Audio (Europese, Australische en Aziatische modellen) of Direct is.

Snelmenu

Door tijdens het afspelen op de afstandsbediening op Q te drukken, kunt u vaak gebruikte instellingen aanpassen zoals de geluidskwaliteit, het gebruik van menu's op het scherm, enz. Selecteer het item met de pijltjestoetsen op de afstandsbediening en druk op ENTER om uw keuze te bevestigen. Druk op  om terug te keren naar het vorige scherm.

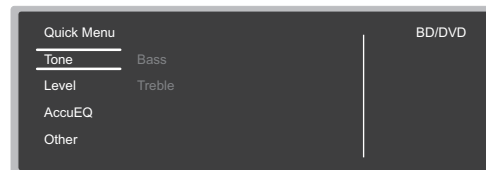



- U kunt de geluidskwaliteit aanpassen met "Tone". "Other" bevat instellingen zoals "A/V Sync" dat u in staat stelt de audiooverdraging aan te passen als het beeld achterloopt op de audio, "Music Optimizer" dat betere geluidskwaliteit voor gecompriëerde audio levert.

Als het toestel verkeerd werkt (Dit toestel resetten)

Het herstarten van het toestel kan helpen om het soepeler te laten werken. Om het toestel te herstarten, zet u het op stand-by en drukt u vervolgens minstens 5 seconden op het hoofdtoestel op  ON/STANDBY. (De instellingen van het toestel zullen gehandhaafd blijven.) Als er zelfs geen verbetering is nadat het toestel herstart is, probeer dan de netsnoeren van het toestel en de verbonden apparatuur af en weer aan te sluiten. Als er dan nog steeds geen verbetering is, kan het probleem verholpen worden door het toestel te resetten naar de status die het had op het moment van verzending. Als u de status van de unit reset worden uw voorkeursinstellingen teruggezet naar de standaardinstellingen. Schrijf deze op alvorens onderstaande handelingen uit te voeren.

Het resetten van de afstandsbediening

- Terwijl u CBL/SAT op het hoofdtoestel ingedrukt houdt, drukt u op het hoofdtoestel op  ON/STANDBY.
 - "Clear" zal op het display verschijnen en het toestel keert terug naar stand-by. Maak het netsnoer niet los tot "Clear" van het display verdwijnt.
- Om de afstandsbediening te resetten drukt u terwijl u MODE ingedrukt houdt op  tot het remote-controlelampje twee keer (ongeveer 3 seconden) knippert.

Voorpaneel

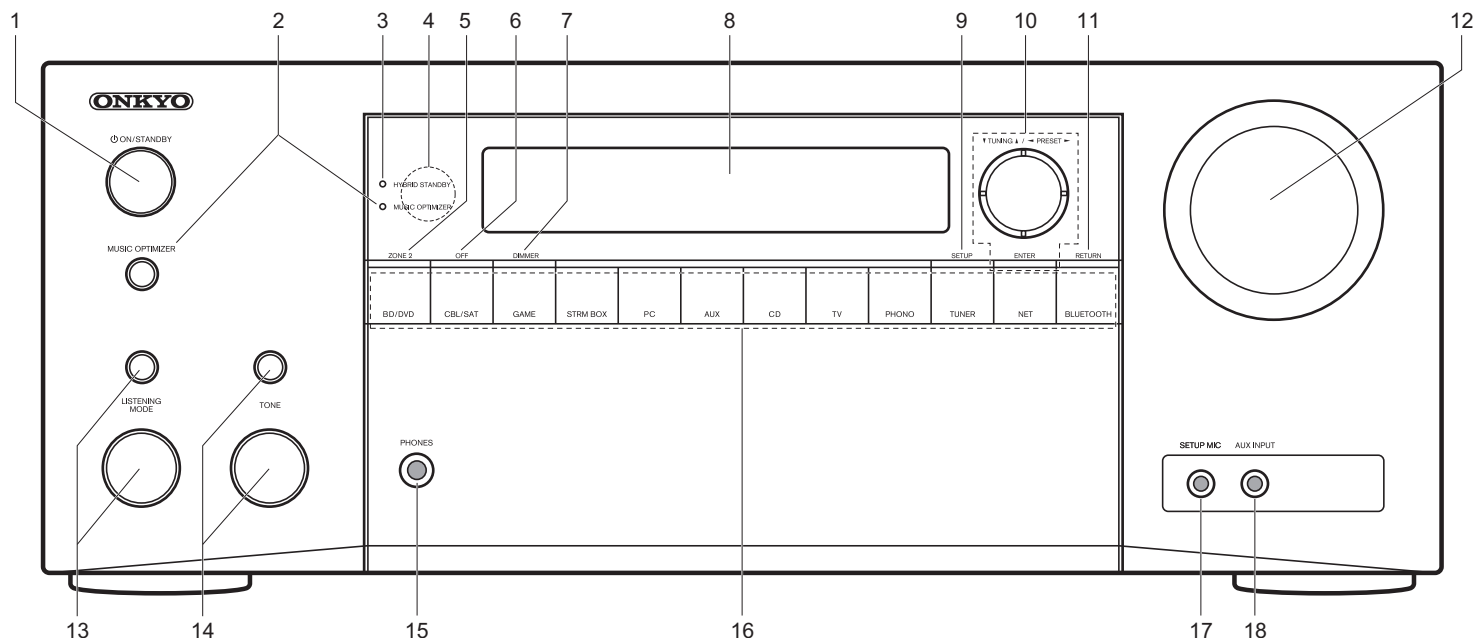

1. ON/STANDBY-knop: Schakelt het toestel in of schakelt het naar de stand-by-modus.
2. MUSIC OPTIMIZER-knop/controlelampje (Noord-Amerikaanse modellen): Schakelt de Music Optimizer-functie in/uit die voor een betere geluidskwaliteit van gecomprimeerde audio zorgt. PURE AUDIO-knop/controlelampje (Europese, Australische en Aziatische modellen): Schakelt het toestel naar de Pure Audio-modus.
3. HYBRID STANDBY-indicator: brandt als het toestel de stand-by-modus binnengaat wanneer de kenmerken ingeschakeld zijn die blijven werken als het toestel op stand-by staat zoals HDMI Standby Through en Network Standby.
4. Afstandsbedieningsensor
5. ZONE 2-knop: Regelt de multi-zonefunctie.
6. OFF-knop: Schakelt de multi-zonefunctie uit.
7. DIMMER-knop: Verandert de helderheid van het display.
8. Display (→P27)
9. SETUP-knop: Geeft het Setup-menu weer.
10. Cursorknoppen (▼ TUNING ▲ / ◀ PRESET ▶-knop) en ENTER-knop: Selecteer het item met de cursorknoppen en druk op ENTER om uw selectie te bevestigen. Als de TUNER gebruikt wordt, selecteer de frequentie dan met ▼ TUNING ▲ of selecteer de voorkeuzezenders met ◀ PRESET ▶.
11. RETURN-knop: Zet het display terug naar de vorige toestand.
12. MASTER VOLUME: Hiermee kunt u het volume regelen.
13. (Up) LISTENING MODE-knop / (Down) LISTENING MODE-draaischijf: Hiermee kunt u de beluisterstand selecteren. Druk herhaaldelijk op de knop om een categorie te kiezen uit "Movie/TV", "Music", "Game" en draai vervolgens aan de draaiknop om de modus te veranderen.
14. (Up) TONE-knop / (Down) TONE-draaischijf: Past de hoge toon en lage toon aan. Druk herhaaldelijk op de knop om het af te stellen item te selecteren uit "Bass" en "Treble" en draai aan de draaiknop om af te stellen.
15. PHONES-aansluiting: Er is een stereo hoofdtelefoon met een standaard stekker (1/4 inch of ø6,3 mm) verbonden.
16. Knop ingangskeuzeschakelaar: Schakelt naar de af te spelen ingang.
17. SETUP MIC-aansluiting: De meegeleverde luidsprekerinstellingsmicrofoon is aangesloten.
18. AUX INPUT-aansluiting: Een videocamera of een dergelijk ander apparaat is aangesloten.

Achterpaneel

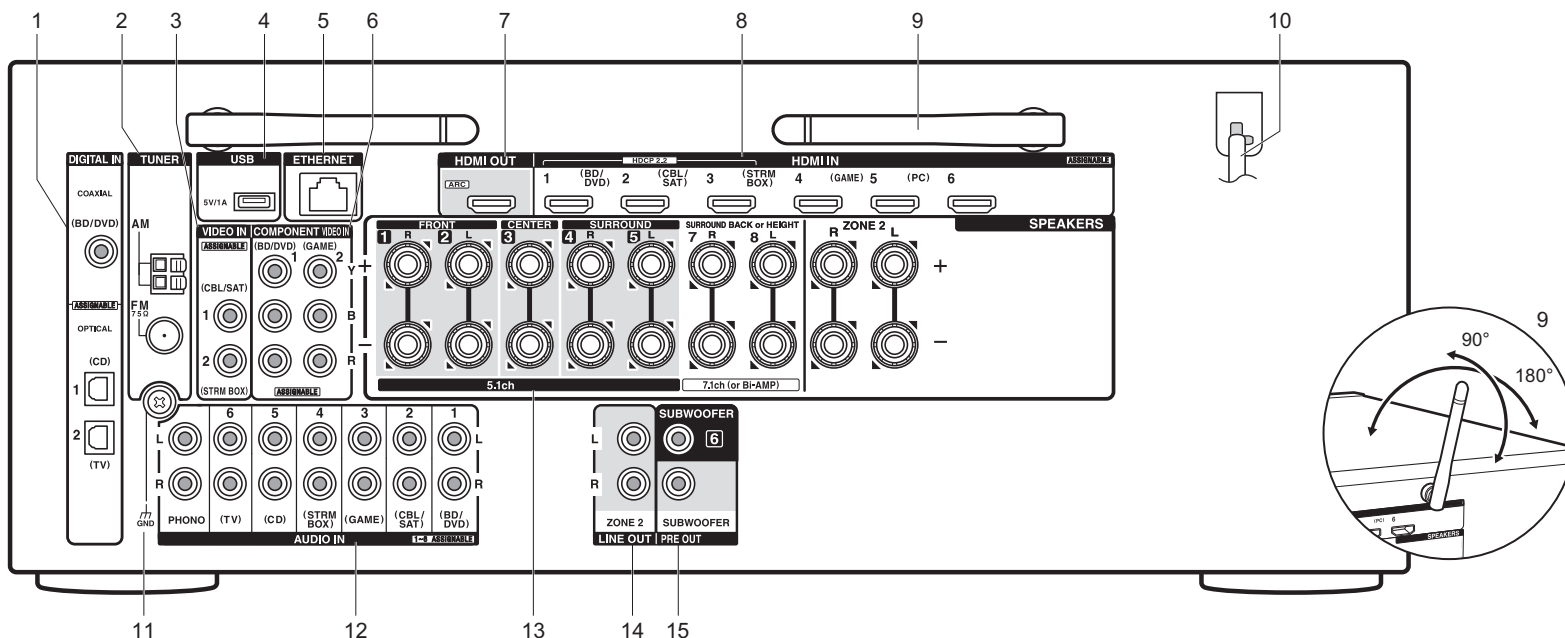

1. DIGITAL IN OPTICAL/COAXIAL-aansluitingen: Voert digitale audiosignalen van TV of AV-component in met een digitale optische kabel of een digitale coaxiale kabel.
2. TUNER AM/FM 75Ω-aansluiting: De meegeleverde antennes zijn aangesloten.
3. VIDEO IN-aansluitingen: Voert de videosignalen van de AV-component in met een analoge videokabel.
4. USB-poort: Een USB-opslagapparaat is aangesloten zodat muziekbestanden die hierop zijn opgeslagen kunnen worden afgespeeld. U kunt ook stroom (5V/1A) naar USB-apparaten toevoeren met een USB-kabel.
5. ETHERNET-poort: Maakt verbinding met het netwerk met een ethernetkabel.
6. COMPONENT VIDEO IN-aansluitingen: Voert de videosignalen van de AV-component in met een

- component videokabel.
7. HDMI OUT-aansluitingen: Zendt videosignalen en audiosignalen uit met een HDMI-kabel die met een TV verbonden is.
8. HDMI IN-aansluitingen: Zendt videosignalen en audiosignalen uit met een HDMI-kabel die met een AV-component verbonden is.
9. Draadloze antenne: Gebruikt voor de Wi-Fi-verbinding of wanneer een BLUETOOTH-geactiveerd apparaat gebruikt wordt. Past hun hoeken aan in overeenstemming met de verbingsstatus.
10. Netsnoer
11. GND-aansluiting: De aarddraad van de platenspeler is aangesloten.
12. AUDIO IN-aansluitingen: Voert de audiosignalen van de TV of de AV-component in met een analoge audiokabel.

13. SPEAKERS-aansluitingen: Verbindt luidsprekers met luidsprekerkabels. U kunt de meerkanaals luidsprekers voor de hoofdkamer verbinden en de luidsprekers voor een aparte kamer (ZONE 2).
14. ZONE 2 LINE OUT-aansluiting: Voert audiosignalen met een analoge audiokabel uit naar een geïntegreerde versterker in een aparte kamer (ZONE 2).
15. SUBWOOFER PRE OUT-aansluiting: Verbindt een actieve subwoofer met een subwooferkabel. Er kunnen maximaal twee actieve subwoofers verbonden worden. Hetzelfde signaal wordt uit ieder van de SUBWOOFER PRE OUT-aansluitingen gezonden.

Afstandsbediening

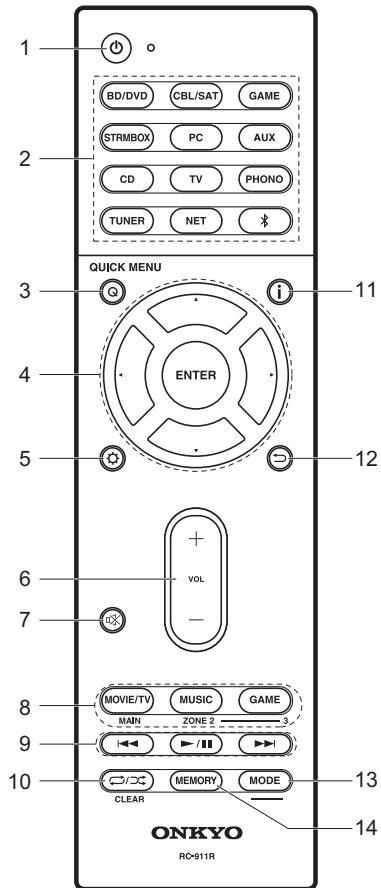

1. ⏻-knop: Schakelt het toestel in of schakelt het naar de stand-by-modus.
2. Knoppen ingangskeuzeschakelaar: Schakelt de af te spelen invoer.
3. Q (QUICK MENU)-knop: U kunt gewone instellingen op het TV-scherm uitvoeren.
4. Pijltjestoetsen en ENTER-knop: Selecteer het item met de cursorknoppen en druk op ENTER om uw selectie te bevestigen.
5. ⚙️-knop: Geeft het Setup weer.
6. Volumeknoppen: Hiermee kunt u het volume regelen. Deze toets annuleert ook de demping.
7. Ⓜ-knop: Dempt tijdelijk het geluid. Druk er nogmaals op om het dempen te annuleren.
8. LISTENING MODE-knoppen: Hiermee kunt u de beluisterstand selecteren.
MAIN/ZONE 2-knoppen: Regelt de multi-zonefunctie.
9. Afspeelknop: Gebruikt voor afspelhandelingen wanneer Music Server of USB afgespeeld wordt.
10. ↺/↻-knop: Gebruikt voor handelingen voor herhaald of willekeurig afspelen wanneer Music Server of USB afgespeeld wordt.
CLEAR-knop: Wist alle karakters die u ingevoerd heeft wanneer u tekst op het TV-scherm invoert.
11. i -knop: Verandert de informatie op het display.
12. ⏪-knop: Zet het display terug naar de vorige toestand.
13. MODE-knop: Schakelt het intunen op een zender tussen automatisch tunen en handmatig tunen.
14. MEMORY-knop: Legt een radiozender vast.

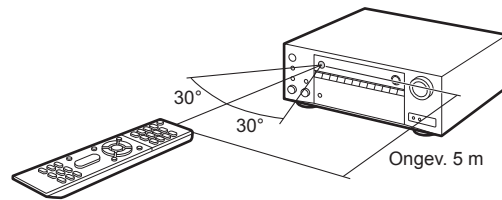

Display

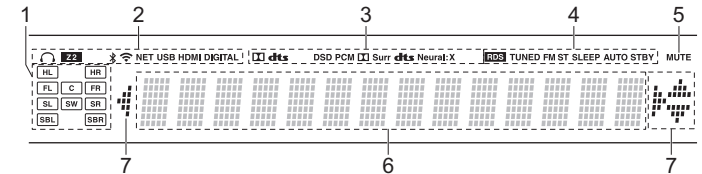

1. Weergave van luidspreker/kanaal: Toont het uitgangskanaal dat overeenkomt met de geselecteerde luisterstand.
2. Gaat branden onder de volgende omstandigheden.
 - Ⓜ: Wanneer de hoofdtelefoon verbonden is.
 - Z2: Wanneer ZONE 2 ingeschakeld is.
 - Ⓜ: Wanneer verbonden is via BLUETOOTH.
 - 📶: Wanneer verbonden is via Wi-Fi.
 - NET: Wanneer "NET" geselecteerd is met de ingangskeuzeschakelaar en het toestel met het netwerk verbonden is. Het zal knipperen als de verbinding met het netwerk niet correct is.
 - USB: Wanneer "NET" geselecteerd is met de ingangskeuzeschakelaar en het toestel via USB verbonden is en het USB-apparaat geselecteerd is. Knippert als de USB niet correct verbonden is.
 - HDMI: Wanneer HDMI-signalen ingevoerd worden en de HDMI-ingang geselecteerd is.
 - DIGITAL: Wanneer digitale signalen ingevoerd worden en de digitale ingang geselecteerd is.
3. Brandt afhankelijk van het type ingevoerde digitale audiosignalen en de luistermodus.
4. Gaat branden onder de volgende omstandigheden.
 - RDS (Europese, Australische en Aziatische modellen): RDS-uitzendingen ontvangen.
 - TUNED: AM/FM-radio ontvangen.
 - FM ST: FM stereo ontvangen.
 - SLEEP: Wanneer de slaaptimer ingesteld is.
 - AUTO STBY: Auto Stand-by is ingeschakeld.
5. Knippert als dempen is ingeschakeld.
6. Geeft verschillende informatie van de ingangssignalen weer.
7. Dit kan mogelijk gaan branden wanneer handelingen uitgevoerd worden met de ingangskeuzeschakelaar "NET".

Informatie licentie en handelsmerken



Manufactured under license from Dolby Laboratories. Dolby, Dolby Atmos, Dolby Surround and the double-D symbol are trademarks of Dolby Laboratories.



For DTS patents, see <http://patents.dts.com>. Manufactured under license from DTS, Inc. DTS, the Symbol, DTS in combination with the Symbol, the DTS-HD logo, and DTS-HD Master Audio are registered trademarks or trademarks of DTS, Inc. in the United States and/or other countries. © DTS, Inc. All Rights Reserved.



"CINEMA FILTER" and "CINEMA FILTER (logo)" are trademarks of Onkyo Corporation.



"VLSC" and "VLSC (logo)" are trademarks of Onkyo Corporation.



The terms HDMI and HDMI High-Definition Multimedia Interface, and the HDMI Logo are trademarks or registered trademarks of HDMI Licensing LLC in the United States and other countries.



The Wi-Fi CERTIFIED Logo is a certification mark of the Wi-Fi Alliance®.



AirPlay, iPad, iPhone, and iPod touch are trademarks of Apple Inc., registered in the U.S. and other countries.

iPad Air and iPad mini are trademarks of Apple Inc.

"Made for iPod", "Made for iPhone" and "Made for iPad" mean that an electronic accessory has been designed to connect specifically to iPod, iPhone, or iPad, respectively, and has been certified by the developer to meet Apple performance standards. Apple is not responsible for the operation of this device or its compliance with safety and regulatory standards.

Please note that the use of this accessory with iPod, iPhone or iPad may affect

wireless performance.

AirPlay works with iPhone, iPad, and iPod touch with iOS 4.3.3 or later, Mac with OS X Mountain Lion or later, and PC with iTunes 10.2.2 or later.

Apple, Apple TV and Safari are trademarks of Apple Inc., registered in the U.S. and other countries.



The BLUETOOTH® word mark and logos are registered trademarks owned by Bluetooth SIG, Inc. and any use of such marks by Onkyo Corporation is under license. Other trademarks and trade names are those of their respective owners.

Onkyo Corporation does not guarantee BLUETOOTH compatibility between the AV receiver and all BLUETOOTH enabled devices. For compatibility between the AV receiver and another device with BLUETOOTH technology, consult the device's documentation and dealer. In some countries, there may be restrictions on using BLUETOOTH devices. Check with your local authorities.

Onkyo Corporation ne garantit pas la compatibilité BLUETOOTH entre l'amplificateur AV et tous les appareils compatibles BLUETOOTH. Pour assurer la compatibilité entre l'amplificateur AV et un autre périphérique à technologie BLUETOOTH, consultez la documentation de l'appareil et le vendeur. Dans certains pays, il peut exister des restrictions sur l'utilisation d'appareils BLUETOOTH. Vérifiez auprès des autorités locales.

Onkyo Corporation no garantiza la compatibilidad BLUETOOTH entre el receptor de AV y todos los dispositivos con tecnología BLUETOOTH. Para obtener información sobre la compatibilidad entre el receptor de AV y otro dispositivo con tecnología BLUETOOTH, consulte al distribuidor y la documentación del dispositivo. En algunos países, es posible que el uso de dispositivos BLUETOOTH esté restringido. Consulte con las autoridades locales.

Onkyo Corporation non garantisce la compatibilità BLUETOOTH tra il ricevitore AV e tutti i dispositivi abilitati al BLUETOOTH. Per verificare la compatibilità tra il ricevitore AV e un altro dispositivo dotato di tecnologia BLUETOOTH, consultare la documentazione del dispositivo in questione o contattare il rivenditore. In alcuni Paesi potrebbero esistere delle limitazioni per l'utilizzo di dispositivi BLUETOOTH. Verificare le condizioni con le autorità locali.

Onkyo Corporation garantiert nicht die BLUETOOTH Kompatibilität zwischen dem AV-Receiver und allen BLUETOOTH fähigen Geräten. Zur Kompatibilität zwischen dem AV-Receiver und einem anderen Gerät mit BLUETOOTH Technologie, schauen Sie in die Dokumentation des Geräts und fragen Sie den Händler. Es kann sein, dass es in einigen Ländern Beschränkungen zur Nutzung der BLUETOOTH Geräte gibt. Prüfen Sie das bei Ihren lokalen Behörden.

Onkyo Corporation garandeert niet de BLUETOOTH compatibiliteit tussen de AV-receiver en alle BLUETOOTH apparaten. Raadpleeg voor compatibiliteit tussen de AV-receiver en een ander apparaat met BLUETOOTH technologie de documentatie van het apparaat of de verkoper. In sommige landen geldt mogelijk een beperking op het gebruik van BLUETOOTH apparatuur. Controleer de wetgeving in het land van gebruik.

Onkyo Corporation garanterar inte BLUETOOTH kompatibilitet mellan AV-receiver och alla BLUETOOTH aktiverade enheter. För kompatibilitet mellan AV-receiver och en annan enhet med BLUETOOTH teknik, se enhetens dokumentation och återförsäljaren. I vissa länder kan det finnas begränsningar för användandet av BLUETOOTH enheter. Kontrollera hos de lokala myndigheterna.

Onkyo Corporation ei takaa AV-vastaanottimen ja kaikkien BLUETOOTH laitteiden välistä BLUETOOTH yhteensopivuutta. Sivittääkseen AV-vastaanottimen ja toisen BLUETOOTH laitteen yhteensopivuutta, tutustu laitteen dokumentaatioon ja käänny jälleenmyyjän

puoleen. Joissakin maissa BLUETOOTH laitteiden käyttöön voi liittyä rajoituksia. Tarkista asia paikallisilta viranomaisilta.

لا تضمن Onkyo وجود توافق في البلوتوث (BLUETOOTH) بين مستقبل إشارات الصوت والصورة وجميع الأجهزة المزودة بالبلوتوث (BLUETOOTH). للتعرف على مدى التوافق بين مستقبل إشارات الصوت والصورة وأي جهاز آخر مزود بالبلوتوث (BLUETOOTH)، قم بمراجعة الوثائق المرافقة للجهاز أو امسأل الوكيل. في بعض الدول، قد تكون هناك قيودات على استخدام الأجهزة المزودة بالبلوتوث (BLUETOOTH). راجع السلطات المحلية.

PANDORA

PANDORA, the PANDORA logo, and the Pandora trade dress are trademarks or registered trademarks of Pandora Media, Inc. Used with permission.



The product with this logo is conformed to Hi-Res Audio standard defined by Japan Audio Society. This logo is used under license from Japan Audio Society.

This product is protected by certain intellectual property rights of Microsoft. Use or distribution of such technology outside of this product is prohibited without a license from Microsoft.

Windows and the Windows logo are trademarks of the Microsoft group of companies.

QR Code is a registered trademark of DENSO WAVE INCORPORATED.

"x.v.Color" and "x.v.Color" logo are trademarks of Sony Corporation.

DSD and the Direct Stream Digital logo are trademarks of Sony Corporation.

MPEG Layer-3 audio coding technology licensed from Fraunhofer IIS and Thomson.

AccuEQ, Music Optimizer, RIHD and WRAT are trademarks of Onkyo Corporation.

"All other trademarks are the property of their respective owners."

"Toutes les autres marques commerciales sont la propriété de leurs détenteurs respectifs."

"El resto de marcas comerciales son propiedad de sus respectivos propietarios."

"Tutti gli altri marchi di fabbrica sono di proprietà dei rispettivi proprietari."

"Alle anderen Warenzeichen sind das Eigentum ihrer jeweiligen Eigentümer."

"Alle andere handelsmerken zijn eigendom van de desbetreffende rechthebbenden."

"Alla andra varumärken tillhör deras respektive ägare."

"Kaikki muut tuotemerkit ovat omistajiensa omaisuutta."

"جميع العلامات التجارية الأخرى مملوكة لأصحابها المعنيين."

VRIJWARINGSCLAUSULE

Met dit toestel kunt u koppelen naar andere voorzieningen of websites die niet onder het beheer van gelijk welk bedrijf en partners valt die dit toestel hebben ontworpen, vervaardigd of verspreid hebben (collectief, "Bedrijf"). We hebben geen controle over de aard en de inhoud en de beschikbaarheid van deze diensten. Het opnemen van een koppelingen impliceert niet noodzakelijk een aanbeveling ervan of goedkeuring van de meningen die er in uitgedrukt zijn. Alle informatie, inhoud en diensten beschikbaar via dit toestel zijn eigendom van derden en worden beschermd door het auteursrecht, octrooien, handelsmerken en/of andere wetten van intellectuele eigendom van landen van toepassing.

De informatie, inhoud en diensten geleverd door dit apparaat zijn enkel voor uw persoonlijke en niet-commerciële gebruik. Alle informatie, inhoud of diensten kunnen mogelijk niet worden gebruikt op een andere manier dan voordien goedgekeurd door de juiste inhoud-eigendoms certificaten of service provider.

U kunt op eender welke wijze eender welke informatie, inhoud of diensten beschikbaar via dit toestel niet kopiëren, wijzigen, vertalen, herpubliceren exploiteren, afgeleide werken maken, uploaden, verzenden, versturen, verkopen of verdelen, tenzij uitdrukkelijk toegestaan door de toepasselijke copyright-wetten, octrooien, handelsmerken en/of andere intellectuele eigendomsrechten van eigenaar, met inbegrip van, maar niet beperkt tot de inhoud van de eigenaar of service-provider.

DE INHOUD EN DIENSTEN DIE VIA DIT APPARAAT BESCHIKBAAR ZIJN WORDEN GELEVERD "AS IS".

WE STAAN NIET GARANT VOOR DE INFORMATIE, INHOUD OF DIENSTEN DIE OP DEZE WIJZE EXPLICIET OF IMPLICIET WORDEN GELEVERD, VOOR EENDER WELK DOEL.

WE VERWERPEN UITDRUKKELIJK ELKE GARANTIE, EXPLICIET OF IMPLICIET, INCL. MAAR NIET BEPERKT TOT, GARANTIES VAN TITEL, NIETINBREUK, VERKOOPBAARHEID OF GESCHIKTHEID VOOR EEN BEPAALD DOEL.

Bedrijf maakt geen verklaring of garantie van welke aard dan ook, expliciet of impliciet, met betrekking tot de nauwkeurigheid en volledigheid, geldigheid, wettigheid, betrouwbaarheid, geschiktheid of beschikbaarheid met betrekking tot de informatie, inhoud of diensten beschikbaar via dit toestel. Bedrijf aanvaardt geen aansprakelijkheid, hetzij in een contract of onrechtmatigheid, inclusief strikte aansprakelijkheden nalatigheid voor directe, indirecte, speciale, incidentele of gevolgschade of andere schade voortvloeiend uit of in verband met alle informatie in, of als gevolg van het gebruik van inhoud of diensten door u of derden, zelfs als Bedrijf is ingelicht over de mogelijkheid van dergelijke schade, noch moet Bedrijf aansprakelijk worden gesteld voor enige vordering van derden tegen gebruikers van dit toestel of een derde partij.

In geen geval zal Bedrijf verantwoordelijk noch aansprakelijk gesteld worden voor, onverminderd het algemene van het voorgaande, verbreking of schorsing van eender welke informatie, inhoud of dienst beschikbaar via dit toestel.

Bedrijf is niet verantwoordelijk noch aansprakelijk voor klantenservice, met betrekking tot de informatie, inhoud en diensten beschikbaar via dit toestel. Elke vraag of verzoek voor diensten met betrekking tot de informatie inhoud of diensten moeten rechtstreeks naar de desbetreffende inhoudseigenaars en content providers worden gericht.

Grundläggande bruksanvisning

Anslutning

Steg 1: Välj högtalaruppställning	3
Steg 2: Ansluta högtalarna	9
Steg 3: Ansluta tv:n	11
Steg 4: Ansluta AV-komponenterna	13
Steg 5: Ansluta andra kablar	17

Inställning

Steg 6: Sätta på strömmen och grundinställning	18
HDMI-inställning	19

Uppspelning

Grundläggande uppspelning	20
Nätverksfunktioner	21
Övrigt	23

Delarnas namn

Frontpanel	25
Bakpanel	26
Fjärrkontroll	27
Display	27

Den här handboken innehåller information som behövs för start och även instruktioner för vanligt förekommande procedurer. Den "Avancerad bruksanvisning" finns tillgänglig på internet med detaljer om funktioner/ljudåtergivningssätt/inställningar för uppspelning, specifikationer, och felsökning. Den Avancerad bruksanvisning har skapats i ett format som gör den lätt att läsa på PC eller Smartphone.

AV RECEIVER
TX-NR555
ONKYO

<http://www.onkyo.com/manual/txnr555/adv/sv.html>
Avancerad bruksanvisning finns här



Vad som finns i förpackningen

1. Huvudenhet 2. 1 st. fjärrkontroll (RC-911R), 2 st. batterier (AAA/R03)
3. 1 st. FM-antenn för inomhusbruk 4. 1 st. AM-ramantenn 5. 1 st. mikrofon för högtalarinställning

Huvudfunktioner

Den här enheten ansluts mellan din tv och dina AV-komponenter. Välj källa med ingångsväljaren för att spela upp. Du kan ansluta 7.1ch-högtalare till den här enheten, med 7ch på 140 W (6 ohm, 1 kHz, 0,9 % THD) (Nordamerikanska modeller) / 130 W (6 ohm, 1 kHz, 1 % THD) (Europeiska, australiska och asiatiska modeller) per kanal plus ett subwoofer pre out-uttag med ström.

- Stöder uppspelning i Dolby Atmos-format som ger 360° ljudplacering.
- HDMI-uttaget stöder inmatning och utmatning av 4K-video. Uttag IN1 till 3 och OUT-support HDCP2.2
- HDMI CEC-funktioner: Styr funktioner som att länka ingångsväxling till ingångsväljaren och spelare som följer CEC-standarden, växla ljudutmatning och volym med fjärrkontrollen på en CEC-kompatibel tv, och automatisk växling till standby på den här enheten när tv:n stängs av
- HDMI Standby Through: Det går att skicka video- och ljudsignaler från AV-komponenter till tv:n även om enheten är i standbyläge
- ARC: Anslutningen till en ARC-kompatibel tv är komplett med en HDMI-kabel
- Enkel Initial Setup med anvisningar på skärmen och skärmmenyn (OSD) som visar funktionerna på tv:n
- Internetradio och AirPlay via trådbunden LAN eller Wi-Fi (trådlös LAN) och nätverksfunktioner såsom Music Server som möjliggör uppspelning av musikfiler från PC, USB-uppspelning, plus andra uppspelningsfunktioner, såsom AM/FM-radio och BLUETOOTH®-uppspelning
- De uppspelningsformat som stöds av Music Server och USB inkluderar WAV, FLAC och högupplösta DSD-källor
- Multizonsanslutning som gör att du kan spela upp i huvudrummet och lyssna i ett annat rum (ZONE 2)
- Vi planerar att tillhandahålla stöd för DTS:X-ljudformatet genom en uppdatering av den inbyggda programvaran för den här enheten. Mer information finns på vår hemsida.

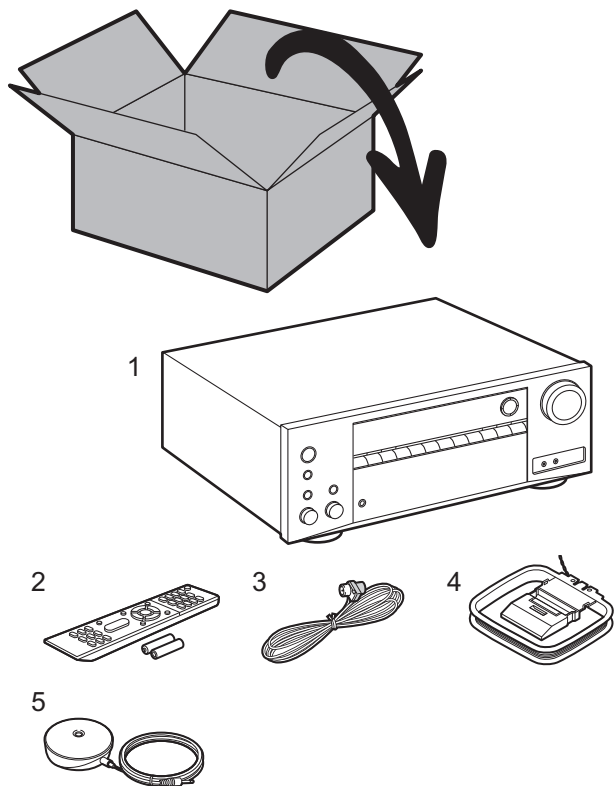

VAR FÖRSIKTIG: Anslut högtalare med en impedans på 6 Ω till 16 Ω. Nätkabeln får inte anslutas innan alla andra kabelanslutningar har slutförts.

- Vi kommer inte att ta något ansvar för skador som uppstår på grund av anslutning av utrustning som tillverkats av andra företag.

Steg 1: Välj högtalaruppställning

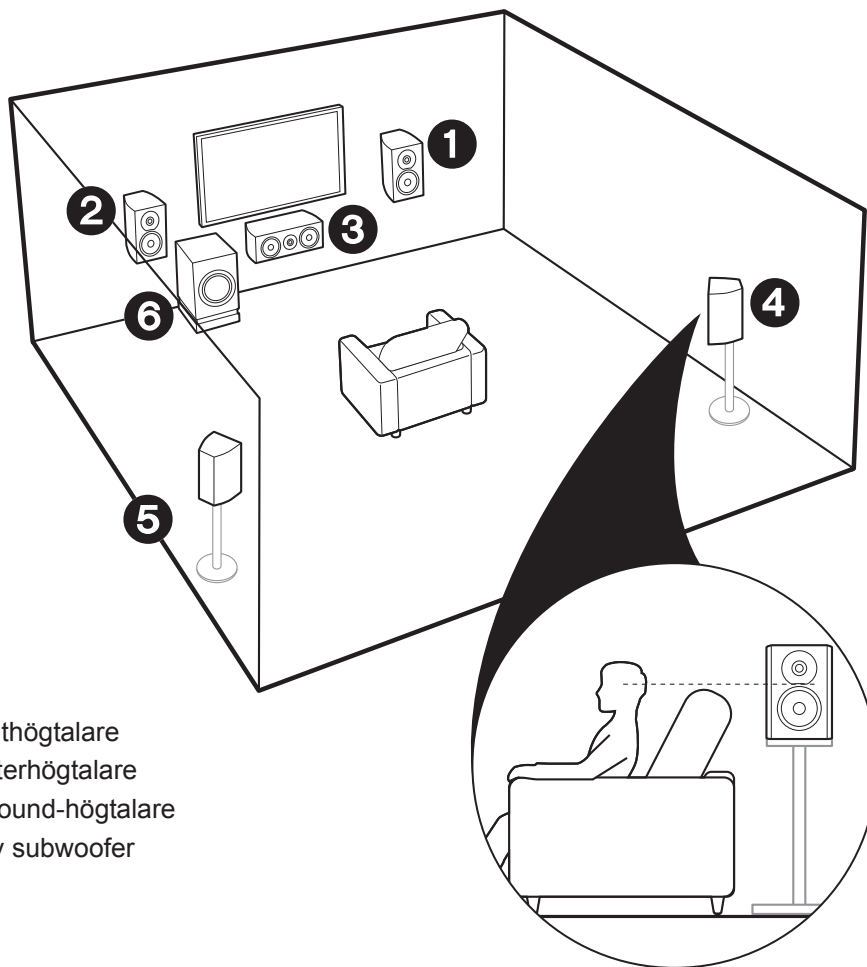

- 1 2 Fronthögtalare
- 3 Centerhögtalare
- 4 5 Surround-högtalare
- 6 Aktiv subwoofer

✓ För 5.1-kanalsystem

Detta är ett 5.1-kanalsystem som är det grundläggande surroundsystemet. Fronthögtalarna ger främre stereoljud och en centerhögtalare ger centerljud, som till exempel dialoger och röster. Surroundhögtalarna skapar det bakre ljudfältet. Den aktiva subwoofern återger basljud och skapar ett fylligt ljudfält. Fronthögtalarna bör placeras i höjd med öronen, medan surroundhögtalarna bör placeras precis över öronen. Centerhögtalaren bör placeras vänd mot lyssnaren. Placera den aktiva subwoofern vid fronthögtalaren. Om du placerar den mellan centerhögtalaren och fronthögtalaren får du ett naturligt ljud även när du spelar musik.

- Fronthögtalarna, centerhögtalaren och surroundhögtalarna räknas som 5 kanaler, och den aktiva subwoofern räknas 0.1 kanal, vilket ger oss namnet 5.1-kanalsystem.

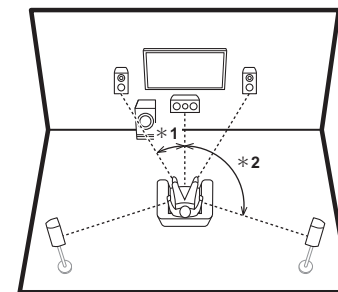

* 1: 22° till 30°, * 2: 120°

 Gå till "Anslutning" (→P9)

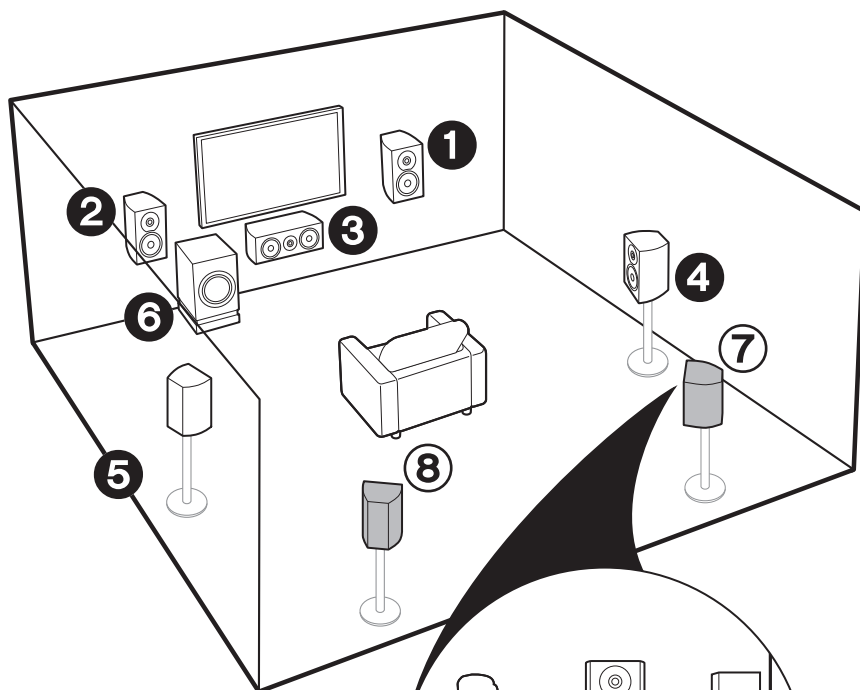

1 – 6 (→P3)

7 8 Bakre surroundhögtalare

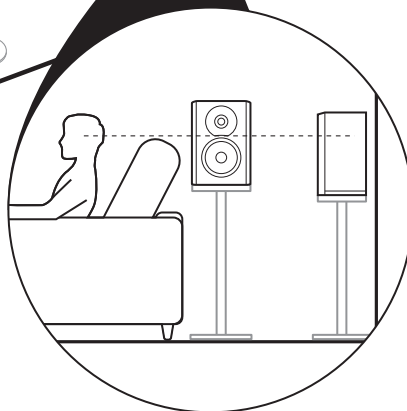

✓ För 7.1-kanalsystem (med bakre surroundhögtalare)

Det här är ett system med bakre surroundhögtalare som lagts till det grundläggande 5.1-kanalsystemet. Om man ansluter bakre surroundhögtalare förbättras känslan av omslutning av ljudet och ett samspel som skapas av det bakre ljudfältet och ger ett mer verklighetstroget ljudfält. Du kan välja ljudåtergivningssättet Dolby Atmos, som ger det senaste 3D-surroundljudet när ingångsformatet är Dolby Atmos. Med andra format än Dolby Atmos, kan du fortfarande skapa ett ljudfält genom att mata ut ljud från de bakre surroundhögtalarna när du väljer ljudåtergivningssättet Dolby Surround. Den optimala placeringen för de bakre surroundhögtalarna är i öronhöjd. Placera surroundhögtalarna i en position något längre fram än du skulle i ett 5.1-kanalsystem.

- Om du inkluderar bakre surroundhögtalare i uppställningen, krävs det surroundhögtalare.

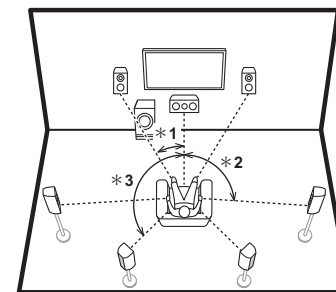

* 1: 22° till 30°, * 2: 90° till 110°, * 3: 135° till 150°

➔ Gå till "Anslutning" (→P9)

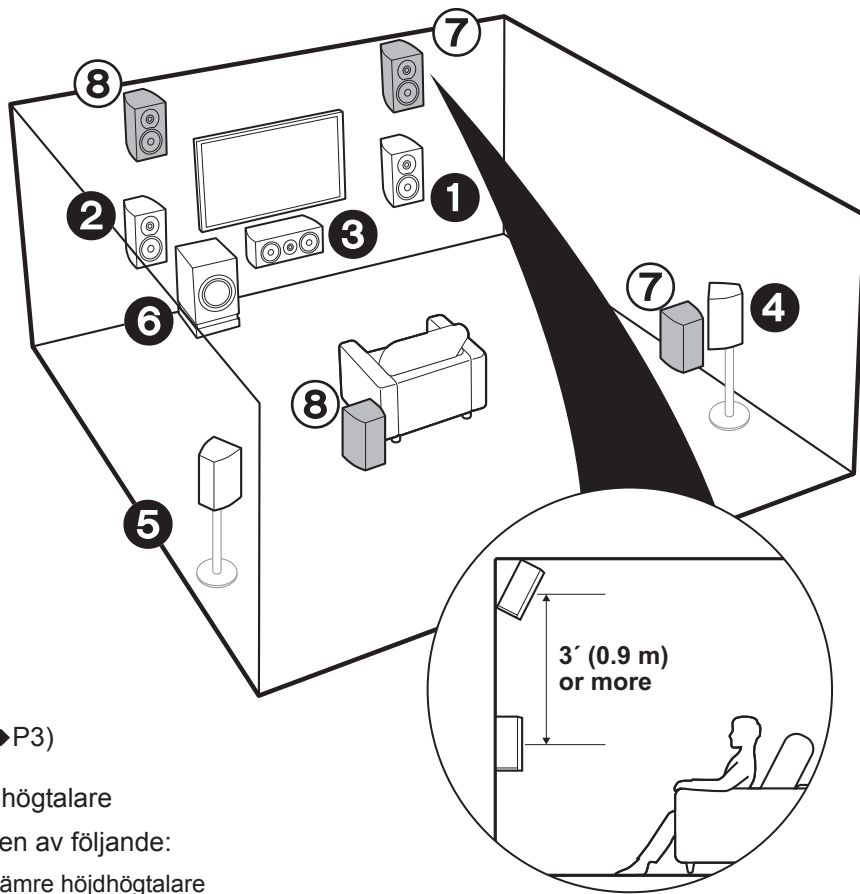

① – ⑥ (→P3)

⑦ ⑧ Höjdhögtalare

Välj en av följande:

- Främre höjdhögtalare
- Bakre höjdhögtalare

✓ För 7.1-kanalsystem (med höjdhögtalare-A)

Detta är ett grundläggande 5.1-kanalsystem med extra höjdhögtalare, antingen som främre höjdhögtalare eller bakre höjdhögtalare. Välj vilka högtalare som ska ställas in efter rummets miljö. Du kan välja ljudåtergivningssättet Dolby Atmos (5.1.2-kanaluppspelning), som ger det senaste 3D-surroundljudet inklusive overhead-ljud när ingångsformatet är Dolby Atmos. Med andra format än Dolby Atmos, kan du fortfarande skapa ett ljudfält genom att mata ut ljud från höjdhögtalarna när du väljer ljudåtergivningssättet Dolby Surround. De främre höjdhögtalarna eller de bakre höjdhögtalarna bör placeras 0,9 m högre än fronthögtalarna. De höga fronthögtalarna bör placeras direkt ovanför fronthögtalarna och avståndet mellan de bakre höjdhögtalarna bör matcha avståndet mellan fronthögtalarna. Båda bör placeras vända mot lyssnaren.

Sv

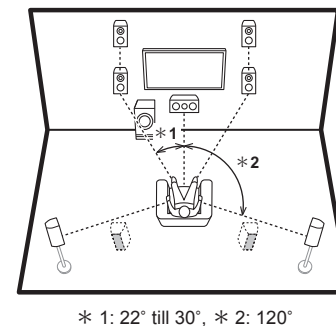

* 1: 22° till 30°, * 2: 120°

📄 Gå till "Anslutning" (→P9)

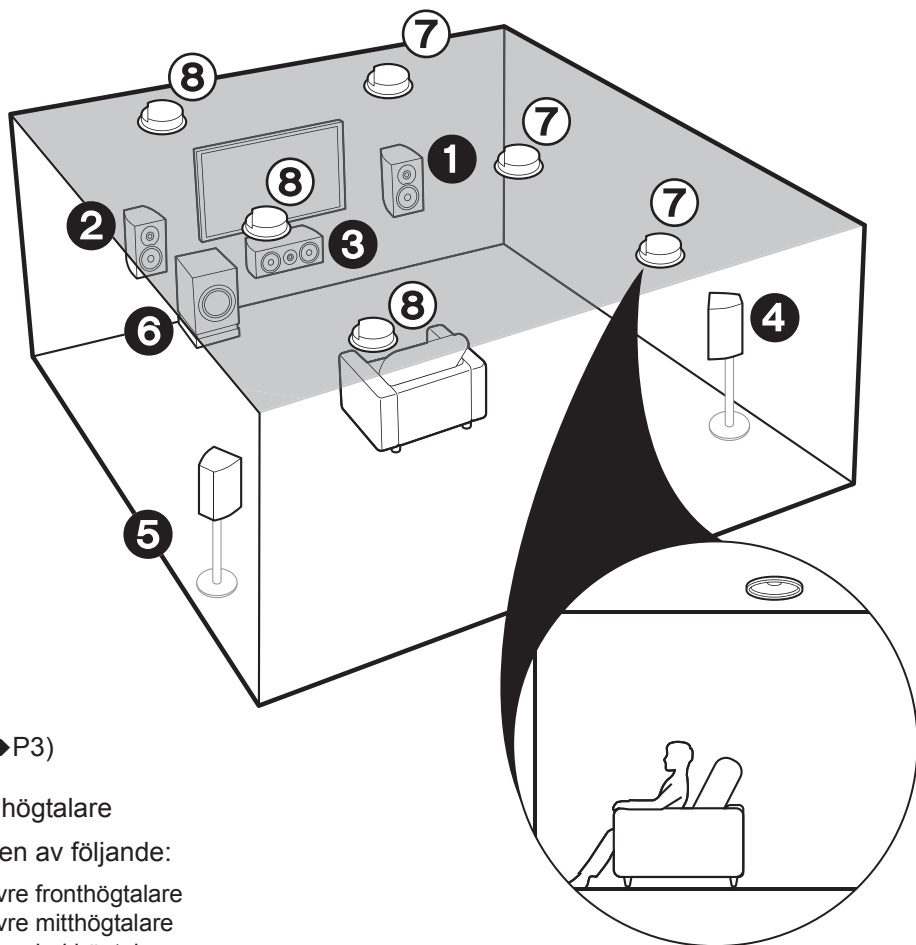

1 – 6 (→P3)

7 8 Höjdhögtalare

Välj en av följande:

- Övre fronthögtalare
- Övre mitthögtalare
- Övre bakhögtalare

✓ För 7.1-kanalsystem (med höjdhögtalare-B)

Detta är ett grundläggande 5.1-kanalsystem som använder takhögtalare, till exempel, med extra höjdhögtalare, antingen som övre fronthögtalare, övre mitthögtalare, eller övre bakhögtalare. Välj vilka högtalare som ska ställas in efter rummets miljö. Du kan välja ljudåtergivningssättet Dolby Atmos (5.1.2-kanaluppspelning), som ger det senaste 3D-surroundljudet inklusive overhead-ljud när ingångsformatet är Dolby Atmos. Med andra format än Dolby Atmos, kan du fortfarande skapa ett ljudfält genom att mata ut ljud från höjdhögtalarna när du väljer ljudåtergivningssättet Dolby Surround. Passa in de övre fronthögtalarna i taket framför sittpositionen, de övre mitthögtalarna i taket direkt ovanför sittpositionen och de övre bakhögtalarna i taket bakom sittpositionen. Avståndet mellan varje par bör matcha avståndet mellan de två fronthögtalarna.

- Dolby Laboratories rekommenderar att du placerar den här typen av höjdhögtalare så här för att få den bästa Dolby Atmos-effekten.

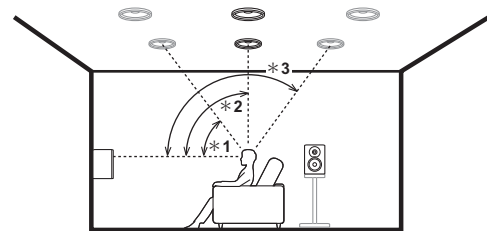

* 1: 30° till 55°, * 2: 65° till 100°, * 3: 125° till 150°

📄 Gå till "Anslutning" (→P9)

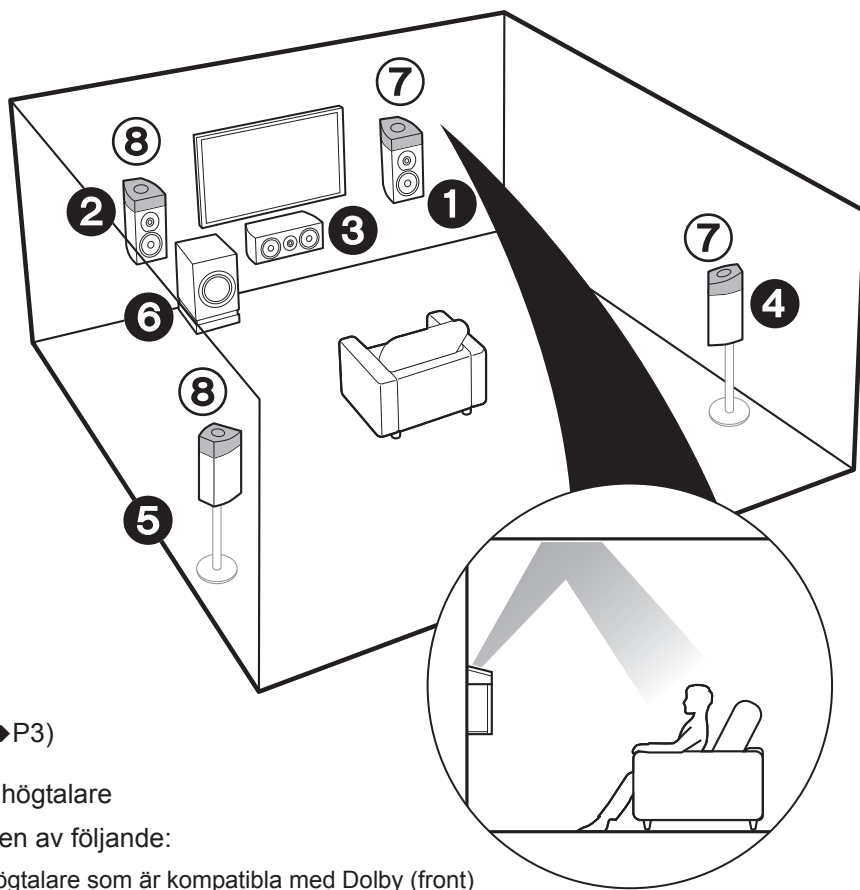

1 – 6 (→P3)

7 8 Höjdhögtalare

Välj en av följande:

- Högtalare som är kompatibla med Dolby (front)
- Högtalare som är kompatibla med Dolby (surround)

✓ För 7.1-kanalsystem (med höjdhögtalare-C)

Detta är ett grundläggande 5.1-kanalsystem som använder Dolby-kompatibla högtalare, med extra höjdhögtalare, antingen som Dolby-kompatibla högtalare (front), eller Dolby-kompatibla högtalare (surround). Välj vilka högtalare som ska ställas in efter rummets miljö. Dolby-kompatibla högtalare är speciella högtalare som är konstruerade för att riktas mot taket så att ljudet hörs efter att ha studsat mot taket så att ljudet verkar komma uppifrån. Du kan välja ljudåtergivningssättet Dolby Atmos (5.1.2-kanaluppspelning), som ger det senaste 3D-surroundljudet inklusive overhead-ljud när ingångsformatet är Dolby Atmos. Med andra format än Dolby Atmos, kan du fortfarande skapa ett ljudfält genom att mata ut ljud från höjdhögtalarna när du väljer ljudåtergivningssättet Dolby Surround. Placera dem antingen ovanför fronthögtalarna eller ovanför surroundhögtalarna. Om de är integrerade Dolby-kompatibla högtalare, ska de ersätta fronthögtalarnas eller surroundhögtalarnas placering.

Sv

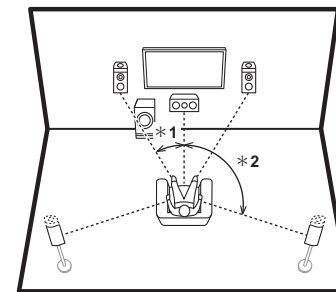

* 1: 22° till 30°, * 2: 120°

➔ Gå till "Anslutning" (→P9)

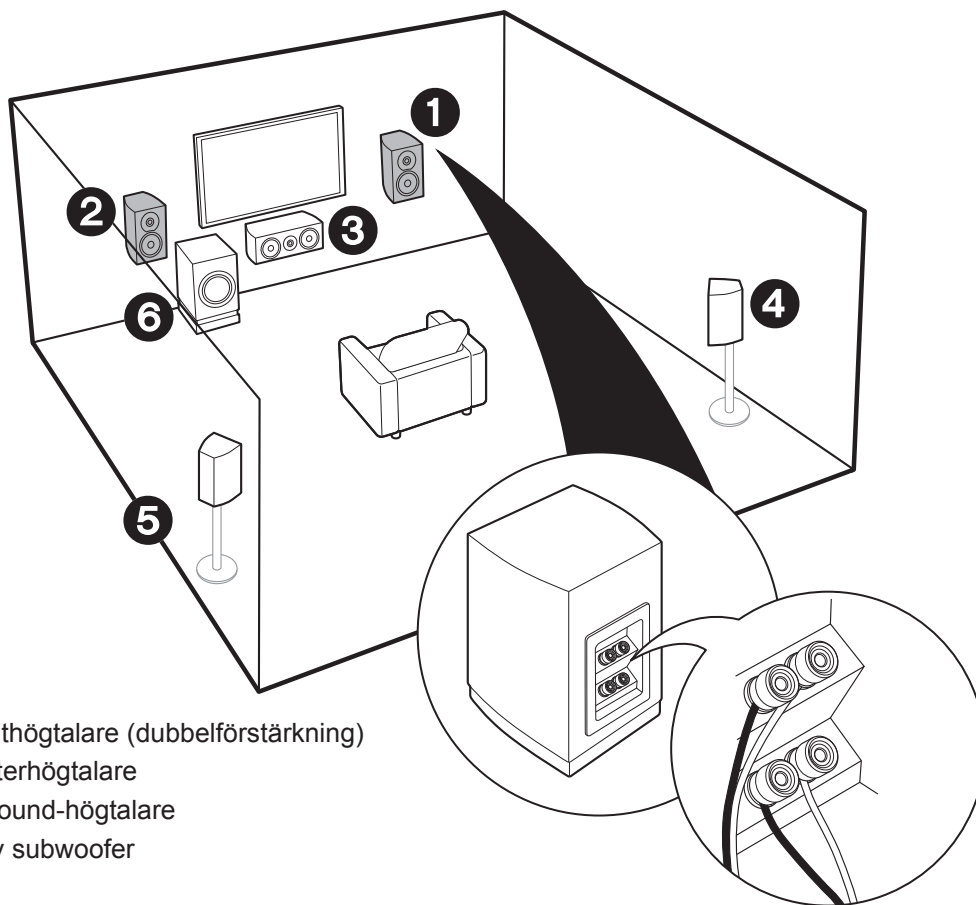

- 1 2 Fronthögtalare (dubbelförstärkning)
- 3 Centerhögtalare
- 4 5 Surround-högtalare
- 6 Aktiv subwoofer

✓ För att dubbelförstärka högtalarna

Det är möjligt att ansluta fronthögtalare som stöder dubbelförstärkning för att förbättra kvaliteten på basen och diskanten. Det maximala antalet kanaler med den här anslutningen är 5.1 eftersom högtalare med dubbelförstärkning kräver en förstärkare för diskant-uttaget och en förstärkare för subwoofer-uttaget. Effekterna och placeringarna av högtalarna är desamma som för 5.1-kanalplanen som inte använder högtalare med dubbelförstärkning.

- Om du ansluter till högtalare som stöder dubbelförstärkning, går det inte att mata ut via högtalare i ZONE (→P16).

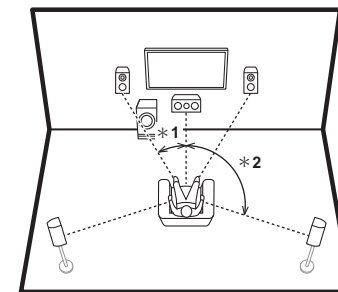

* 1: 22° till 30°, * 2: 120°

➔ Gå till "Anslutning" (→P10)

Steg 2: Ansluta högtalarna

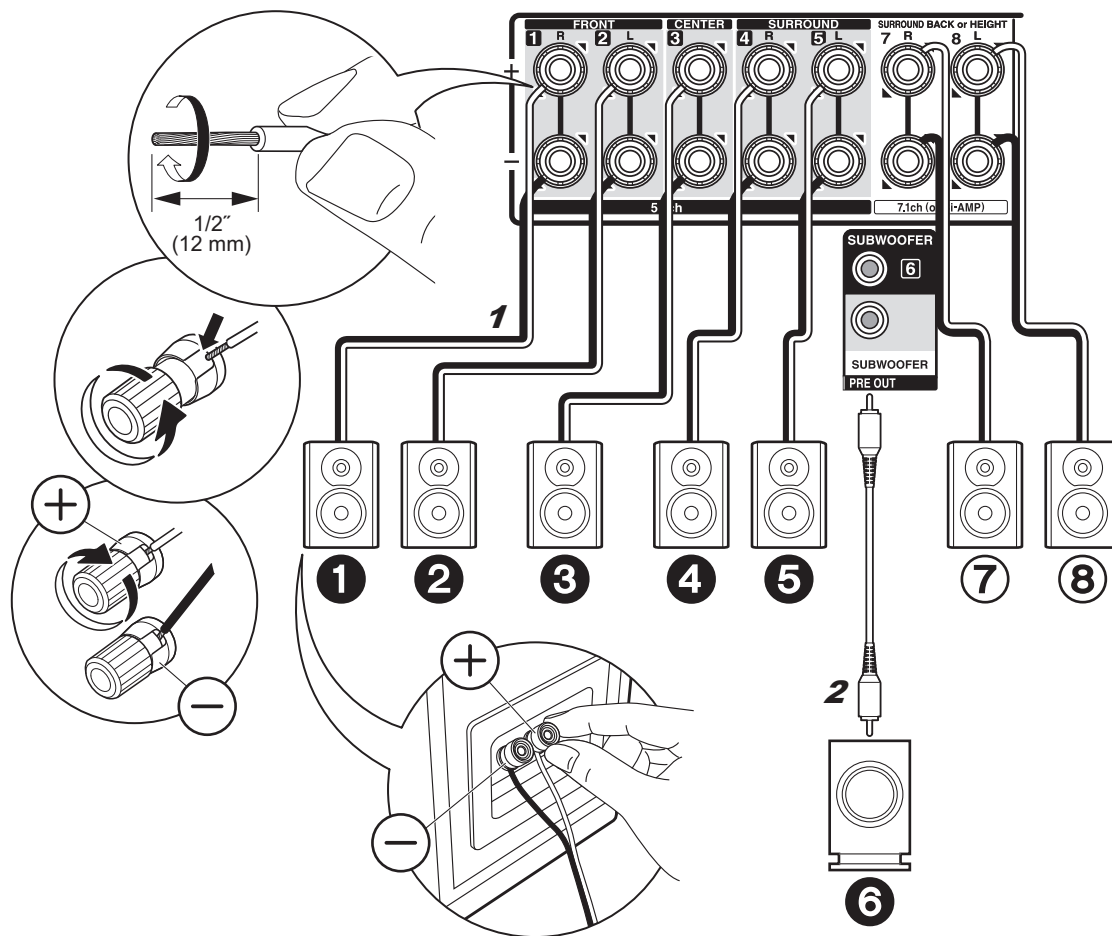

1 Högtalarkabel, 2 Subwooferkabel

✓ i händelse av: Sida 3 till 7

Anslut **1 2 3 4 5 6** för ett 5.1-kanalsystem. För ett 7.1-kanalsystem väljer du antingen de bakre surroundhögtalarna eller höjdhögtalarna och ansluter **7 8**. Det går att ansluta upp till två aktiva subwoofers. Samma signal matas ut från varje SUBWOOFER-uttag.

⚙️ Inställning

- Högtalarkonfigurationen är inställd på att mata ut ljud från **1 2 3 4 5 6 7 8** som standard. Om du har högtalare som du inte kommer att ansluta, måste du ändra inställningarna i Initial Setup, "1. AccuEQ rumskalibrering" (→P18) så att ljudet från de högtalare du inte ansluter skickas till andra högtalare.

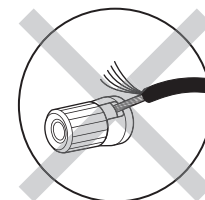

Se till att högtalarnas oskyddade kablar inte sticker ut från högtalaruttagen när du ansluter dem. Om de oskyddade högtalarkablarna rör vid den bakre panelen eller om kablarna för + och - rör vid varandra, kommer skyddskretsen att aktiveras.

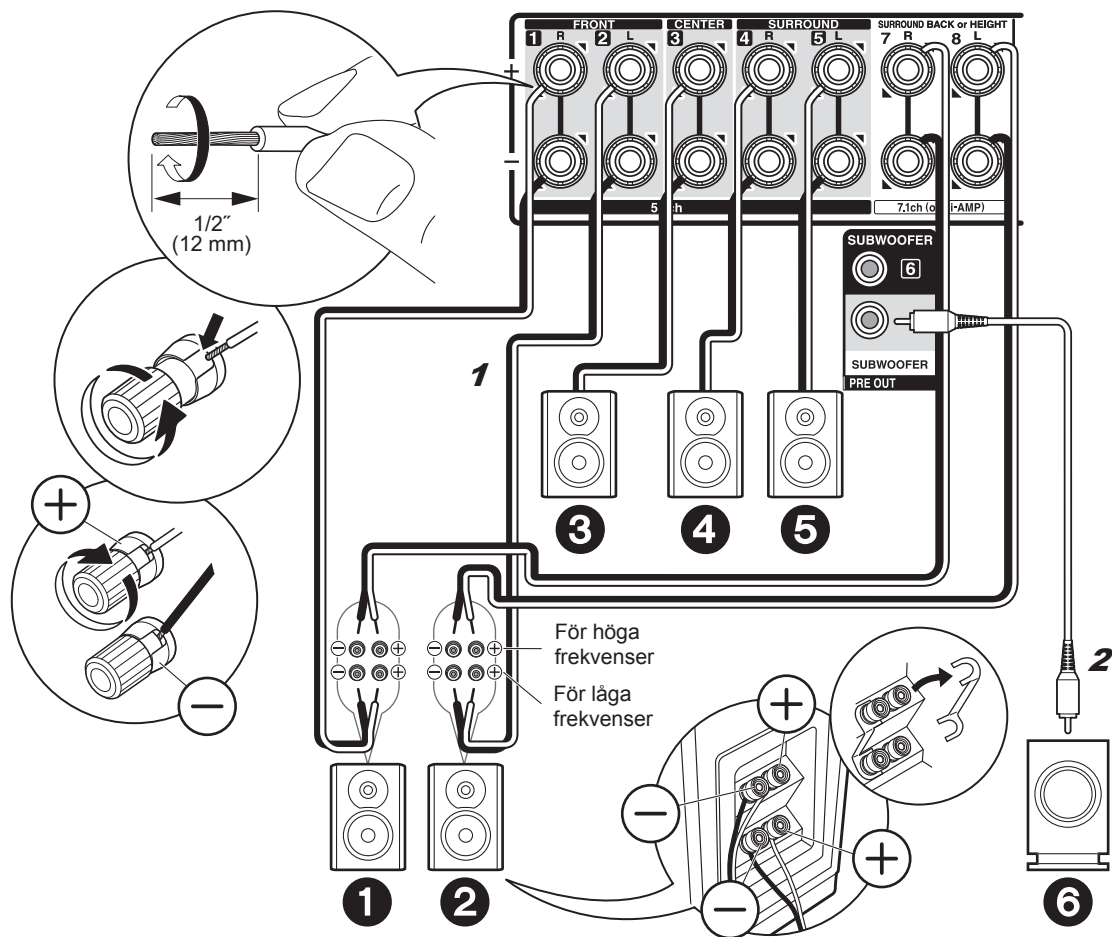

✓ i händelse av:
Sida 8

Anslut fronthögtalarna som är kompatibla med dubbelförstärkning till FRONT-uttagen och SURROUND BACK or HEIGHT-uttagen. Se till att du tar bort spärren som är monterad mellan subwoofer-uttagen och diskantuttagen på fronthögtalarna. Se bruksanvisningen för dina högtalare vid anslutning med dubbelförstärkning. Det går att ansluta upp till två aktiva subwoofer. Samma signal matas ut från varje SUBWOOFER-uttag.

- Inställning**
- Anslutning med dubbelförstärkning kräver att du ändrar några inställningar. Välj "Yes" i "Bi-Amp" i "1. AccuEQ rumskalibrering" (➔P18) i Initial Setup.

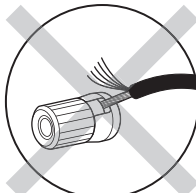

Se till att högtalarnas oskyddade kablar inte sticker ut från högtalaruttagen när du ansluter dem. Om de oskyddade högtalarkablarna rör vid den bakre panelen eller om kablarna för + och - rör vid varandra, kommer skyddskretsen att aktiveras.

1 Högtalarkabel, 2 Subwooferkabel

Steg 3: Ansluta tv:n

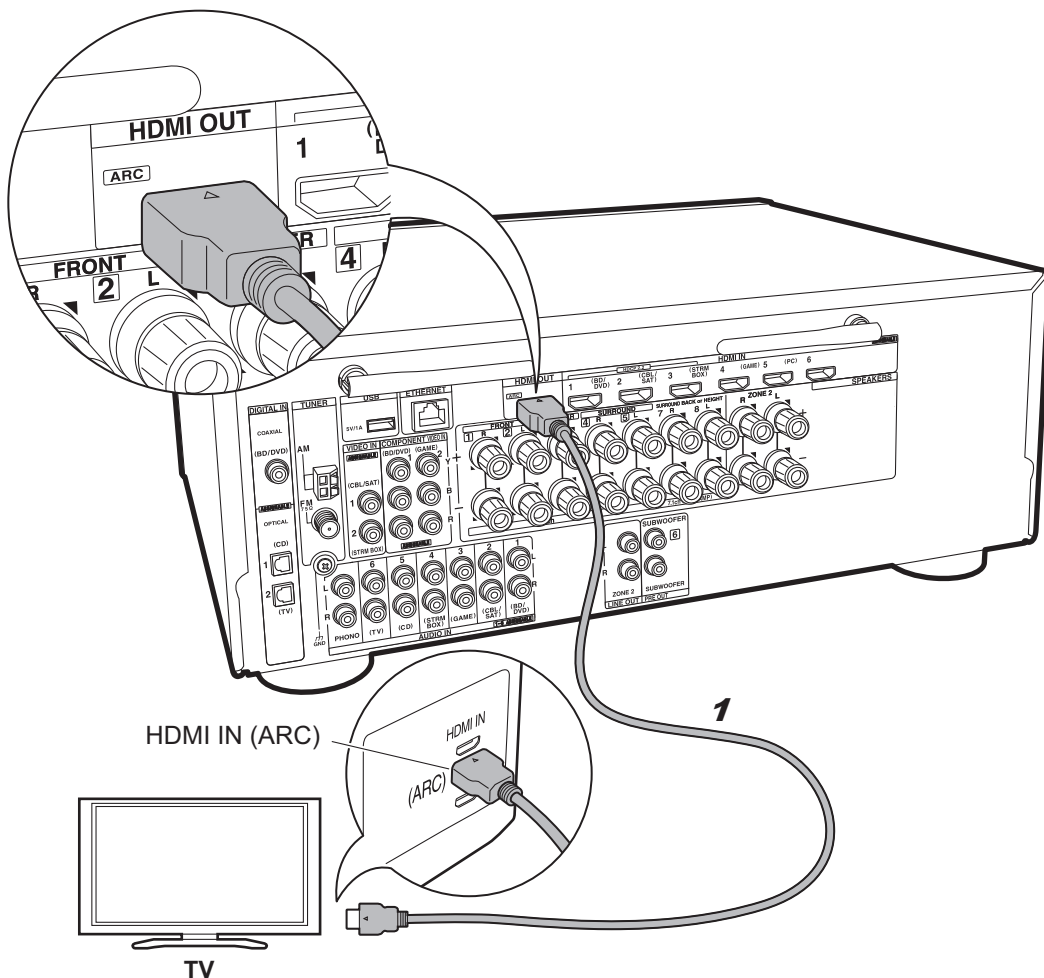

1 HDMI-kabel

✓ om du har en: ARC TV

Den här enheten ansluts mellan din tv och dina AV-komponenter. Om du ansluter två eller fler AV-komponenter, kan du välja videon som visas på tv:n och ljudutmatningen från den här enheten genom att ändra ingångsväljaren.

Här visas anslutningarna för en tv som stöder ARC-funktionen (Audio Return Channel). Genom att ansluta med en enda HDMI-kabel, kan du inte bara mata ut videoingången till den här tv:n, utan du kan också spela upp ljudet från tv:n genom den här enheten.

Välj ett HDMI IN-uttag på tv:n som stöder ARC när du ansluter.

⚙️ Inställning

- Det krävs att du gör inställningar för att använda ARC-funktionen. Välj "Yes" i "5. Audio Return Channel" (→P19) i Initial Setup.
- Se TV-apparatens bruksanvisning för hur du ska ansluta TV-apparaten.

Sv

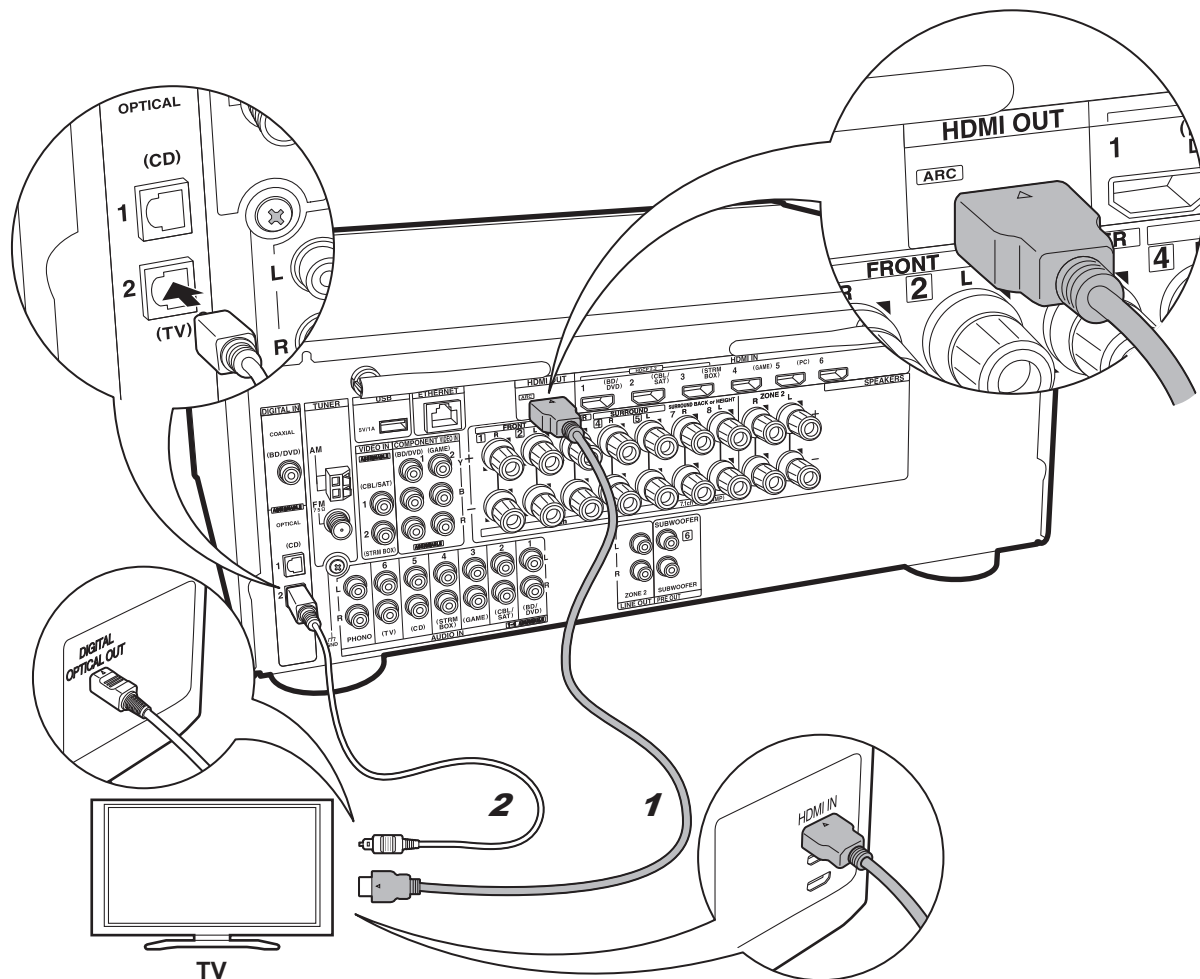

1 HDMI-kabel, 2 Digital optisk kabel

✓ om du har en:
icke-ARC TV

Den här enheten ansluts mellan din tv och dina AV-komponenter. Om du ansluter två eller fler AV-komponenter, kan du välja videon som visas på tv:n och ljudutmatningen från den här enheten genom att ändra ingångsväljaren.

Här beskrivs anslutningarna för en TV som inte stöder funktionen ARC (Audio Return Channel). Genom att ansluta med både en HDMI-kabel och en digital optisk kabel, kan du inte bara mata ut videoingången via den här enheten till tv:n, utan du kan också spela upp ljudet från tv:n genom den här enheten.

Om tv:n inte har ett DIGITAL OPTICAL OUT-uttag, använd en analog ljudkabel och anslut tv:ns ANALOG AUDIO OUT-uttag till AUDIO IN TV-uttaget på den här enheten.

- Det är inte nödvändigt att ansluta med en digital optisk kabel om du vill titta på tv genom en enhet som en digitalbox för kabel-tv (dvs. inte använder en tuner som är inbyggd i tv:n).

Steg 4: Ansluta AV-komponenterna

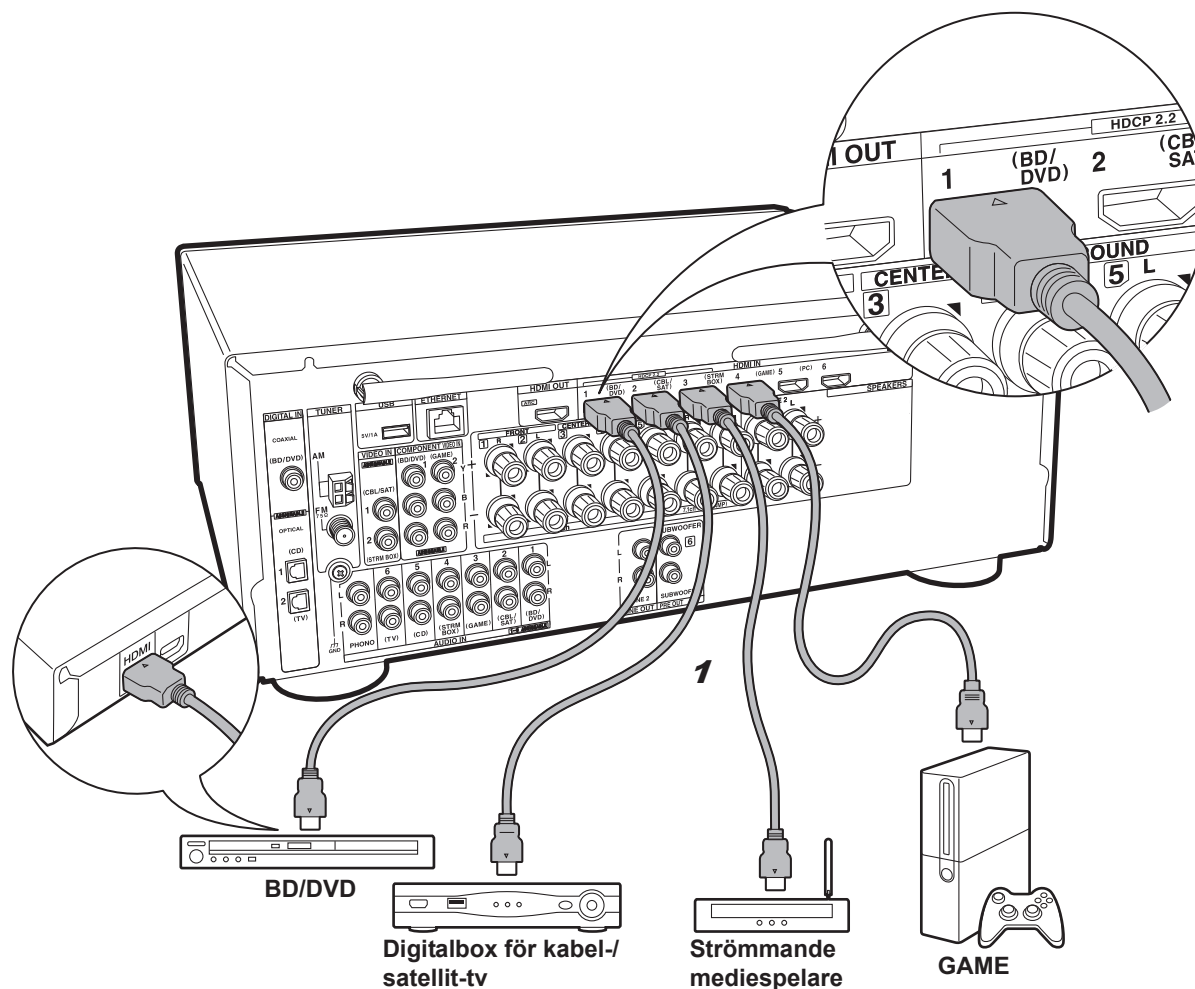

1 HDMI-kabel

✓ om du har en: HDMI AV-komponenter

Det här är ett exempel på anslutning till en AV-komponent som har ett HDMI-uttag. Med en anslutning till en AV-komponent som följer CEC-standarden (Consumer Electronics Control), kan du använda funktioner som HDMI CEC-funktionen som länkas till ingångsväljaren, och HDMI Standby Through-funktionen som gör att du kan spela upp video och ljud från AV-komponenter på tv:n även om den här enheten är i standbyläge.

- För att spela upp en 4K eller 1080p video, använd en höghastighets HDMI-kabel. Dessutom kan du njuta av HDCP2.2-kompatibel video genom att ansluta till uttag HDMI IN1 till IN3.

⚙️ Inställning

- Det krävs inställningar av HDMI (→P19) för att använda HDMI CEC- och HDMI Standby Through-funktionen. Gör inställningarna efter att alla anslutningar är klara.
- För att uppleva digitalt surroundljud, inklusive Dolby Digital, måste ljudutmatningen ställas in på "Bitstream output" på den anslutna blu-ray-spelaren eller andra anslutna enheter.

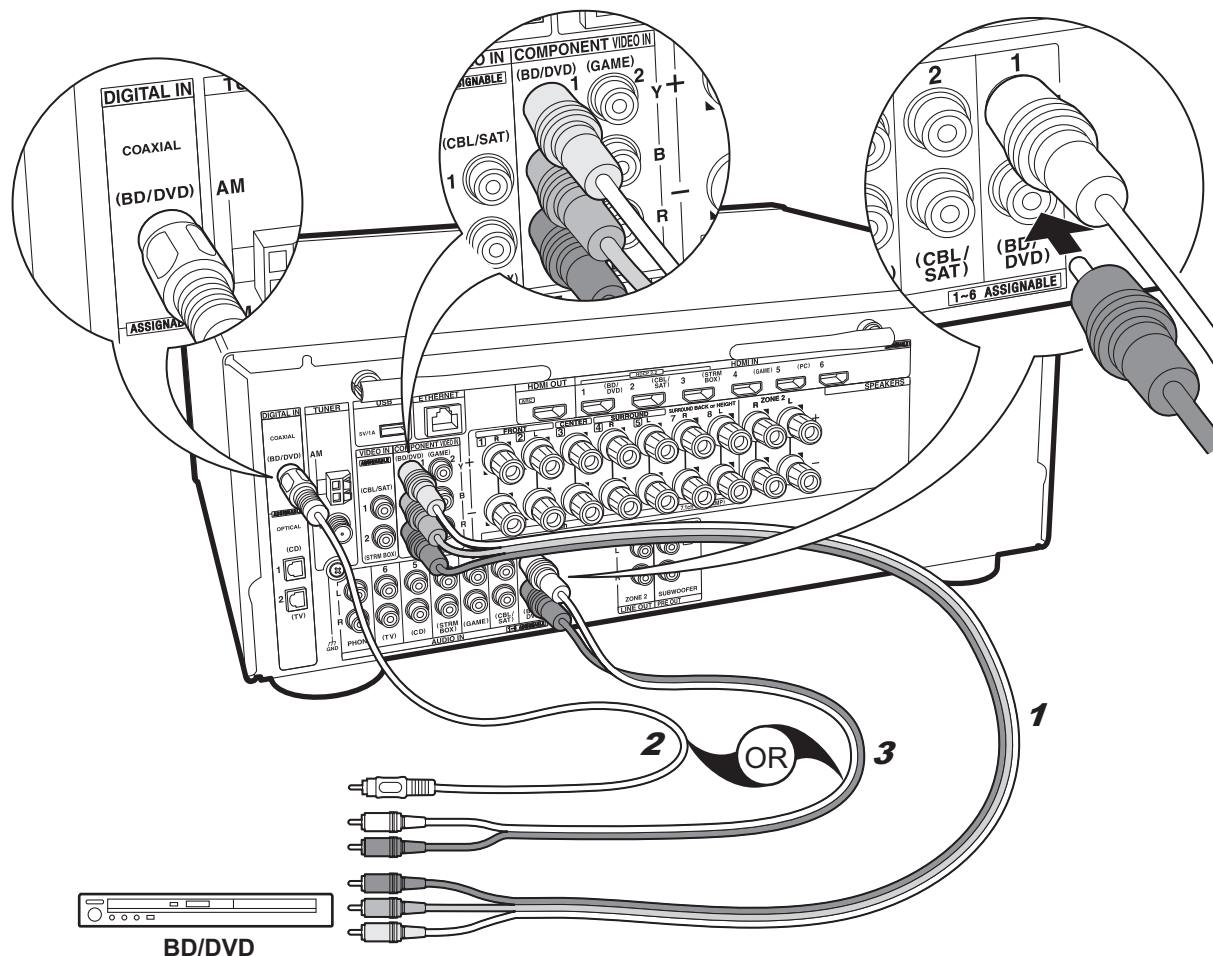

✓ om du har en:
Icke-HDMI AV-
komponenter

Det här är ett exempel på anslutning till en AV-komponent som inte har ett HDMI-uttag. Gör anslutningarna till AV-komponenten som matchar de uttag den har. När videoingångsanslutningen görs till BD/DVD-uttaget, bör också ljudingångsanslutningen göras till BD/DVD-uttagen, och så vidare, så att du ansluter videoingångsuttagen till uttagen med samma benämning som ljudingångsuttagen. Observera att videosignalinmatningen till VIDEO IN-uttaget eller COMPONENT VIDEO IN-uttagen kommer att konverteras upp till HDMI-signaler och sedan matas ut från HDMI OUT-utgången.

- Du måste göra en anslutning för ljudsignaler med en digital koaxialkabel eller en digital optisk kabel för att kunna njuta av digital surrounduppspelning i format som Dolby Digital.



Inställning

- COMPONENT VIDEO IN-uttagen är bara kompatibla med 480i- eller 576i-upplösning. När du matar in videosignaler till COMPONENT VIDEO IN-uttagen, ska du ställa in spelarens utmatningsupplösning på 480i eller 576i. Välj radsprång om det inte finns något alternativ för 480i, etc. Använd VIDEO IN-uttaget om din spelare inte stöder utmatning i 480i eller 576i.
- För att uppleva digitalt surroundljud, inklusive Dolby Digital, måste ljudutmatningen ställas in på "Bitstream output" på den anslutna blu-ray-spelaren eller andra anslutna enheter.

1 Komponentvideokabel, 2 Digital koaxialkabel, 3 Analog ljudkabel

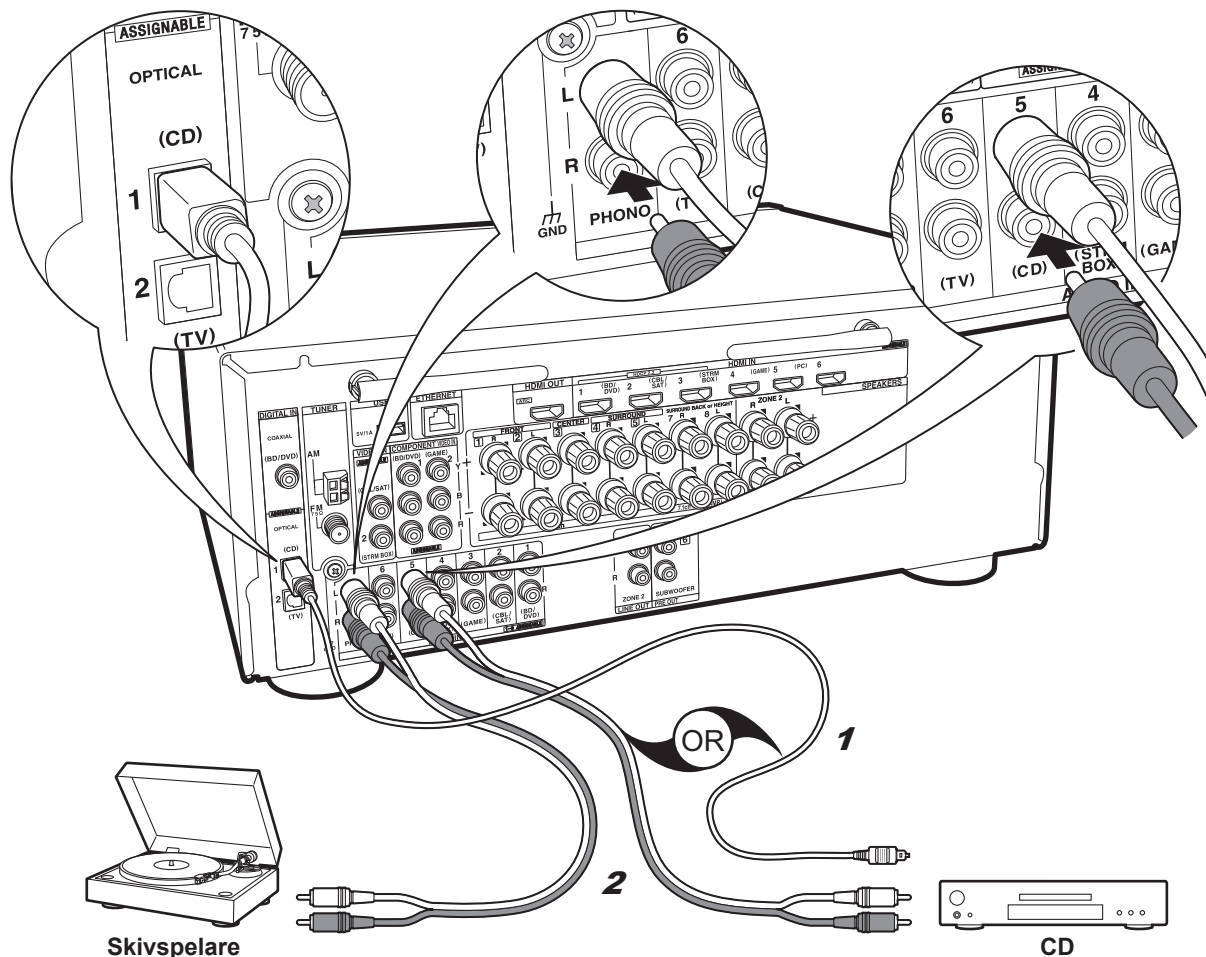

Skivspelare

CD

1 Digital optisk kabel, 2 Analog ljudkabel

✓ om du har en:
Ljudkomponenter

Exempel på en anslutning till en ljudkomponent. Anslut en cd-spelare med en digital optisk kabel eller en analog ljudkabel. Du kan även ansluta en skivspelare som har en pickup av MM-typ till PHONO-uttaget.

- Om skivspelaren har en inbyggd ljuqualizer, anslut den till ett annat AUDIO IN-uttag. Om skivspelaren dessutom använder en pickup av MC-typ installerar du en ljuqualizer som är kompatibel med en pickup av MC-typ mellan enheten och skivspelaren, sedan ansluter du den till ett annat AUDIO IN-uttag än PHONO-uttaget.

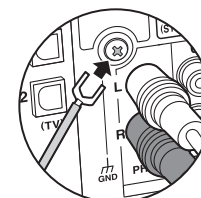

Om skivspelaren har en jordledning, anslut den till GND-uttaget på denna enhet.

Sv

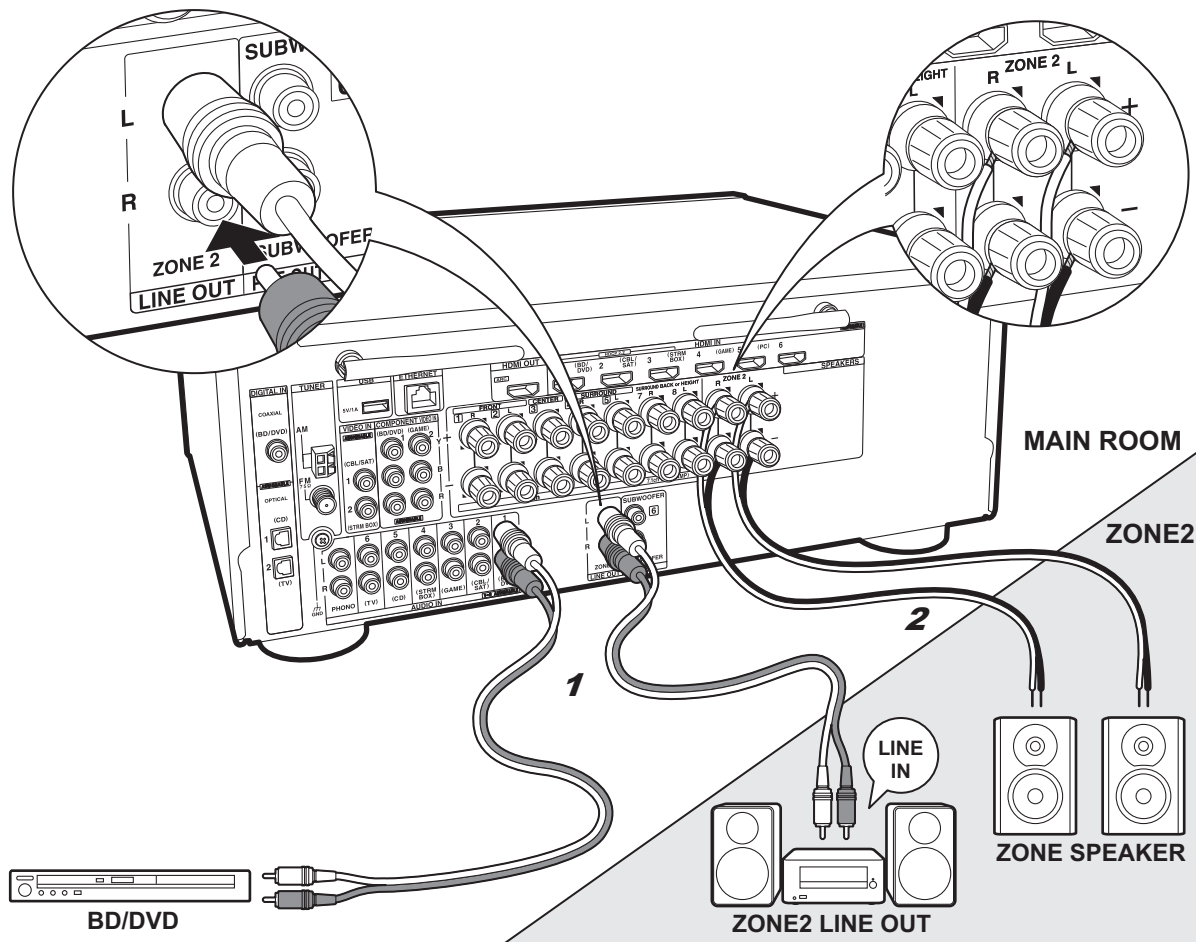

1 Analog ljudkabel, 2 Högtalarkabel

✓ Multizonanslutning

Du kan också njuta av ljud i ett annat rum, till exempel spela upp från en Blu-ray-skivspelare i huvudrummet (där den här enheten är placerad) och lyssna på internetradio i ett annat rum (ZONE 2).

- DSD- och Dolby TrueHD-ljudsignaler matas inte ut till ZONE 2 när de valts med "NET"-ingångsväljaren.

Anslutningar till en AV-komponent

När du matar ut ljudet från en extern AV-komponent till ZONE 2, måste du ansluta med en analog ljudkabel.

ZONE 2 LINE OUT

Du kan spela en 2 -kanalskälla i ett annat rum samtidigt som du spelar en 7.1 -kanalskälla i huvudrummet. Anslut enhetens ZONE 2 LINE OUT-uttag till LINE IN-uttagen på den integrerade förstärkaren i ett annat rum med hjälp av en analog ljudkabel.

ZONE SPEAKER

Det går att ansluta högtalare i ett annat rum och spela 2 -kanalskällor.

- Du kan maximalt spela 5.1 kanaler i huvudrummet vid uppspelning i ZONE 2. Det går inte att välja ljudåtergivningsläge, som Dolby Atmos-lägena.
- När dubbelförstärkningsanslutning används för fronthögtalarna, kan du inte mata ut till högtalarna i ZONE.



Inställning

- För att kunna njuta av denna funktion krävs inställningar i Initial Setup, "4. Inställning av multizon" (→P19).

Steg 5: Ansluta andra kablar

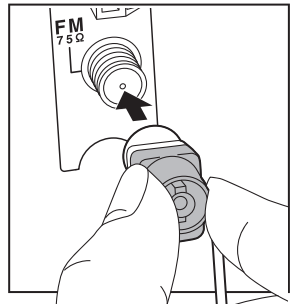
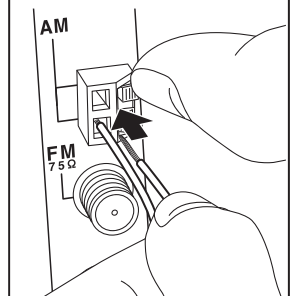
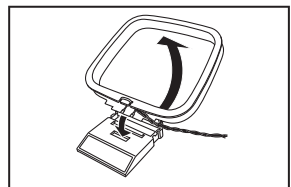
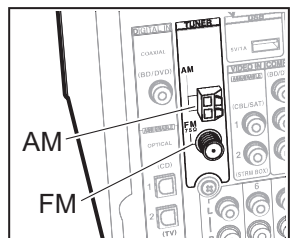

Antennanslutning

Flytta runt på antennen medan du spelar radion för att hitta den position som ger bäst mottagning. Använd ett stift eller liknande för att fästa FM-antennen för inomhusbruk på väggen.



AM-ramantenn

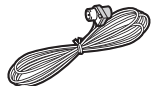

FM-antenn för inomhusbruk

(Nordamerikanska modeller)

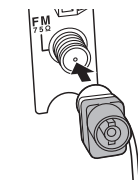

(Europeiska, australiska och asiatiska modeller)

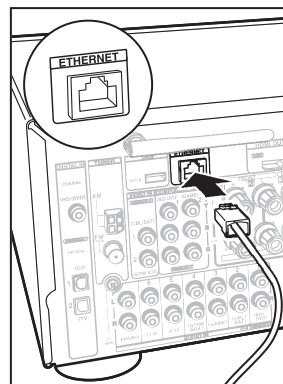
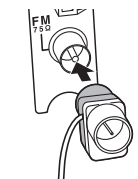

Nätverksanslutning

Anslut den här enheten till nätverket via trådbunden nätverksanslutning eller wifi (trådlös nätverksanslutning). Du kan njuta av nätverksfunktioner som internetradio, Music Server och AirPlay genom att ansluta enheten till nätverket.

Om du ansluter via trådbunden nätverksanslutning, ansluter du med en Ethernet-kabel till den ETHERNET-port som du ser i illustrationen. För att ansluta via wifi, efter att ha valt "Wireless" i "3. Nätverksanslutning" (➔P19) i Initial Setup, väljer du önskad inställningsmetod och följer anvisningarna på skärmen för att konfigurera anslutningen.

Sv

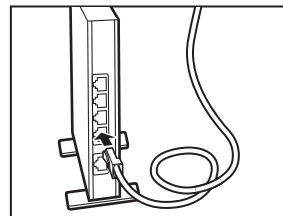

Anslutning av nätkabel

Anslut nätkabeln till eluttaget efter att alla anslutningar slutförts.

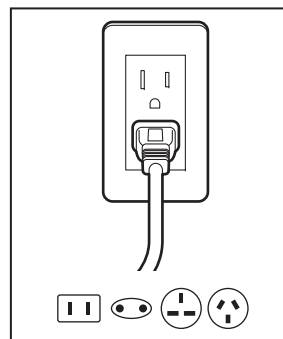

Steg 6: Sätta på strömmen och grundinställning

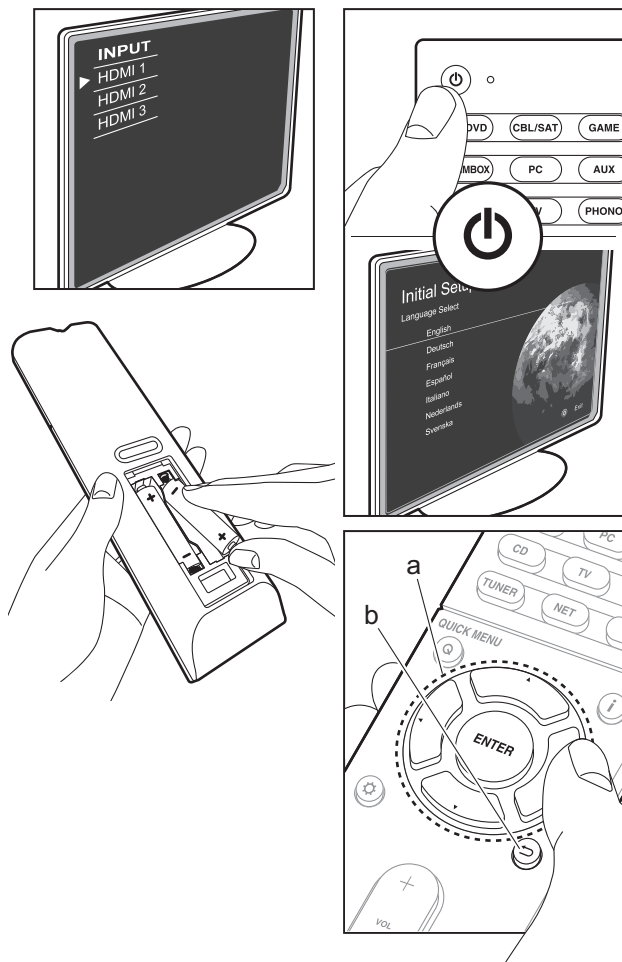

Initial Setup startar automatiskt

När alla anslutningar är klara, ändrar du tv:ns ingång till den här enhetens ingång, sätter i batterier i fjärrkontrollen och trycker på för att sätta på strömmen. När du sätter på enheten första gången, visas Initial Setup automatiskt på tv:n, för att du ska kunna göra de inställningar som krävs för att starta med hjälp av några enkla åtgärder, genom att du följer anvisningarna på skärmen. Dessa anvisningar kommer att guida dig genom några alternativ som du behöver kontrollera i förväg. Läs dessa i förväg så går inställningarna smidigt.

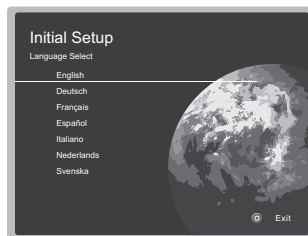

Tillvägagångssätt

Välj alternativet med pilarna på fjärrkontrollen och tryck på ENTER (a). Återgå till föregående skärmbild genom att trycka på (b).

Att göra om Initial Setup

Om du avbryter proceduren mitt i eller vill ändra en inställning som gjorts i Initial Setup, trycker du på på fjärrkontrollen och väljer "7. Miscellaneous" - "Initial Setup" och trycker sedan på ENTER.

1. AccuEQ rumskalibrering

Placera den medföljande mikrofonen för högtalarinställning i lyssningspositionen och mät testtonerna som avges från högtalarna. Då ställer enheten automatiskt in optimal volymnivå för varje högtalare, delningsfrekvenser och avståndet från lyssningspositionen. Detta aktiverar också korrigeringen av distorsionen som orsakas av den akustiska miljön i rummet.

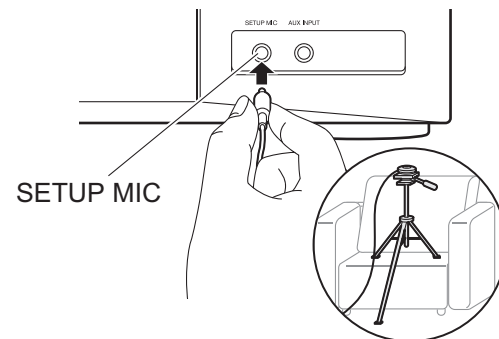

- Använd ett trebenksstativ för att placera mikrofonen för högtalarinställning i öronhöjd.
- Det kan hända att testtonerna från subwoofer-högtalaren inte detekteras eftersom de har en mycket låg frekvensnivå. Ställ in volymen på subwoofern på mer än hälften.
- Kalibreringen tar flera minuter för att bli klar. Högtalarna avger en testton på en hög volym under mätningen, så tänk på din omgivning. Håll rummet så tyst som möjligt under mätningen. Om mätningen avbryts, stäng av hushållsapparaterna.

2. Källanslutning

Kontrollera att varje ingångskälla är korrekt ansluten. Följ anvisningarna, välj den ingång du vill bekräfta, starta uppspelningen på den valda spelaren och bekräfta att bilderna syns på tv:n och att ljudet spelas.

3. Nätverksanslutning

Ställ in wifi-anslutningen med en åtkomstpunkt som t.ex. en trådlös nätverksrouter. Följande två anslutningsmetoder för wifi finns:

"Scan Networks": Sök efter en åtkomstpunkt från den här enheten. Ta reda på åtkomstpunktens SSID i förväg.

"Use iOS Device (iOS7 or later)": Dela iOS-enhetens wifi-inställningar med den här enheten.

Om du väljer "Scan Networks", finns det ytterligare två anslutningsmetoder som alternativ. Kontrollera följande:

- **"Enter Password"**: Ange åtkomstpunktens lösenord (eller nyckel) för att ansluta.
- **"Push Button"**: Om åtkomstpunkten har en knapp för automatisk anslutning, kan du ansluta utan att ange ett lösenord.
- Om åtkomstpunktens SSID inte visas, kan du välja "Other..." i skärmen som listar SSID med ►-markörknappen på fjärrkontrollen och trycka på ENTER. Sedan följer du anvisningarna på skärmen.

Inmatning via tangentbord

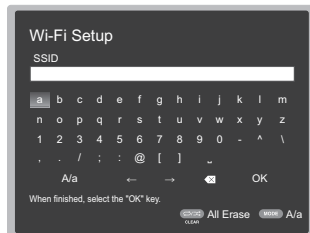

Du växlar mellan versaler och gemener genom att välja "A/a" på skärmen och trycka på ENTER. För att välja om du vill dölja lösenordet med "*" eller visa det i klartext, trycker du på MEMORY på fjärrkontrollen. Tryck på CLEAR för att radera alla tecken.

- En bekräftelseskärm som ber dig godkänna sekretesspolicyen, visas under nätverksinställningen. Välj "Yes" och tryck på ENTER för att visa att du godkänner den.

4. Inställning av multizon

När du vill njuta av ljud i ett annat rum än huvudrummet ställer du in ljudutmatningsmetoden för det andra rummet (ZONE 2). Om du har anslutit högtalarna i ett annat rum med högtalarkabel, väljer du "Using AV Receiver". Om du har anslutit en integrerad förstärkare i ett annat rum med en analog ljudkabel, väljer du "with External Premain Amplifier".

5. Audio Return Channel

Om du har anslutit en tv som stöder ARC, väljer du "Yes". Den här enhetens ARC-inställning sätts på och du kan lyssna på tv:ns ljud genom den här enheten.

HDMI-inställning

HDMI CEC

Gör den här inställningen för att aktivera kontrollfunktionen för enheter som följer CEC-standarden. Den sätts på automatiskt om du har valt "Yes" i "5. Audio Return Channel" i Initial Setup.

Tryck på ⚙-knappen på fjärrkontrollen för att ställa in "5. Hardware" – "HDMI" – "HDMI CEC" på "On" på tv-skärmen. Aktivera även CEC-kontrollfunktionen på den CEC-enhet du har anslutit.

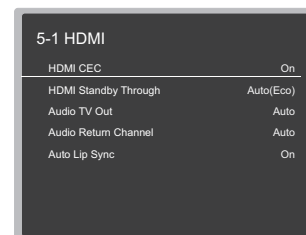

HDMI Standby Through

Även om den här enheten är i standby, skickas ingångssignalerna från AV-komponenterna till tv:n.

- **"Auto" / "Auto (Eco)"**: Välj en av dessa inställningar när du har anslutit AV-komponenter som följer CEC-standarden. Oavsett om ingångsväljaren valdes omedelbart innan enheten sattes i standby, kan du skicka ingångssignalerna från AV-komponenterna till tv:n. Välj "Auto (Eco)" om tv:n också är CEC-kompatibel. Du kan minska strömförbrukningen i standbyläge.
 - **"Ingångsväljarens namn på BD/DVD, etc."**: Du kan skicka insignalerna från den inställda ingångsväljaren till tv:n. Den kan endast väljas när "HDMI CEC" är inställd på "Off".
 - **"Last"**: Du kan skicka den valda ingångsväljarens signaler omedelbart innan enheten går över i standbyläge. Den kan endast väljas när "HDMI CEC" är inställd på "Off". Med den här inställningen, kan du ändra ingångsväljaren även i standbyläge.
- Tryck på ⚙, för att lämna inställningarna.

Grundläggande uppspelning

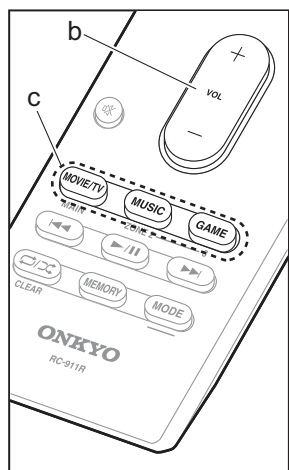
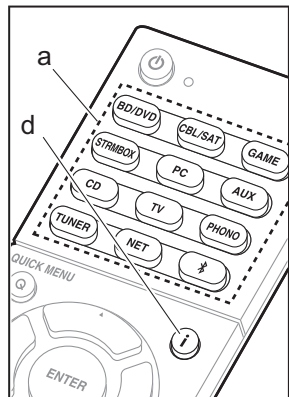

Uppspelning av en AV-komponent

1. Växla ingångskällan på TV:n till den som har tilldelats enheten.
2. Tryck på ingångsväljaren (a) på fjärrkontrollen med samma namn som det uttag som du anslöt spelaren till för att ändra ingång.
Tryck t.ex. på BD/DVD för att spela upp med den spelare som är ansluten till BD/DVD-uttaget. Tryck på TV för att lyssna på TV:ns ljud.
 - När CEC-länkfunktionen fungerar, ändras ingången automatiskt när du har anslutit en CEC-kompatibel tv och spelare till den här enheten med en HDMI-anslutning.
3. Starta uppspelning från spelaren.
4. Använd VOL+/- (b) för att justera volymen.

Lyssningsläge

Den här enheten är utrustad med ett antal olika ljudåtergivningssätt och du kan välja det optimala ljudåtergivningssättet för filmer, tv, musik och spel genom att använda MOVIE/TV, MUSIC, och GAME (c). För information om lyssningslägena, se den Avancerad bruksanvisning. Det här avsnittet introducerar några av de populära lägena.

Dolby Digital/DTS-lägena

När signalen är ett digitalt surroundformat som Dolby Digital eller DTS, kan du välja det ljudåtergivningssätt som passar signalen. Dolby Digital visas för Dolby Digital och DTS-HD Master Audio visas för DTS-HD Master Audio. Utmatningen är stereo för 2-kanals insignaler.

Direct

Detta ljudåtergivningssätt kan väljas för alla

insignaler. Den stänger ned processer som påverkar ljudkvaliteten för att ge en ljudkvalitet på uppspelningen som liknar källornas. Högtalarna spelar upp ljudfältet efter antalet kanaler på signalen så att det till exempel bara kommer ljud från fronthögtalarna vid en 2-kanalerssignal.

Dolby Surround/DTS Neural:X

Dessa ljudåtergivningssätt gör att du kan öka uppspelningssignalen till 5.1-kanals eller 7.1-kanals för att passa den anslutna högtalarkonfigurationen när den är 2-kanals eller 5.1-kanals.

- Vi planerar att tillhandahålla stöd för DTS Neural:X genom en uppdatering av den inbyggda programvaran för den här enheten. Du kan välja Neo:6 Cinema och Neo:6 Music fram till uppdateringen.

Ursprungliga surroundlägen

Du kan välja ljudåtergivningssätt som läget All Ch Stereo där en stereobild spelas både framifrån och bakifrån, och Orchestra (endast med MUSIC-knappen) som är bäst för uppspelning av klassiska stycken och opera.

Pure Audio (endast huvudenheten) (Europeiska, australiska och asiatiska modeller)

Ljudåtergivningssätt som ger en renare ljudkvalitet genom att stänga av strömmen till displayen och de analoga videokretsarna.

Det ljudåtergivningssätt för källan som valdes senast, lagras för var och en av knapparna MOVIE/TV, MUSIC, och GAME. Om innehållet du spelar upp inte stöds av ljudåtergivningssättet du valde senast, kommer det ljudåtergivningssätt som är standard för det innehållet att väljas automatiskt.

Tryck flera gånger på **i** (d) för att ändra huvudenhetens display i följande ordning:

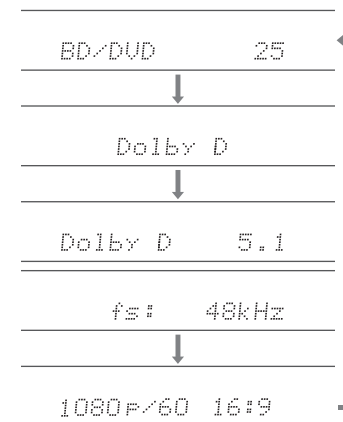

Nätverksfunktioner

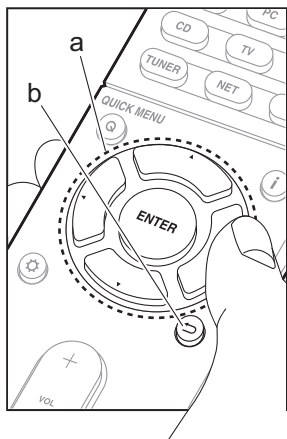
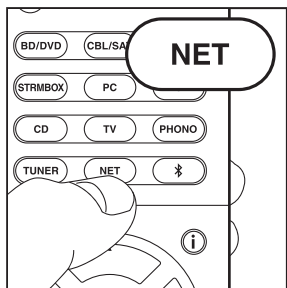

Nätverkstjänster

1. Växla ingångskällan på TV:n till den som har tilldelats enheten.
2. Tryck på NET för att öppna menyn med nätverkstjänster.

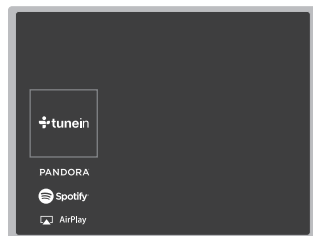

3. Välj önskat alternativ med markörknapparna på fjärrkontrollen och tryck på ENTER för att bekräfta ditt val (a). Återgå till föregående skärmbild genom att trycka på (b).

Internetradio

När den här enheten är ansluten till ett nätverk, kan du lyssna på TuneIn eller andra förregistrerade internetradiotjänster. Efter att du valt den tjänst du vill, följ anvisningarna på skärmen och använd markörknapparna för att välja radiostationer och program och tryck sedan på ENTER för uppspelning. Uppspelningen startar när 100% visas för buffringen.

Music Server

Du kan spela upp musikfiler som lagras på en kompatibel dator eller NAS-enhet i hemnätverket som är ansluten till samma nätverk som denna enhet. Välj servern med markörknapparna, välj önskad musikfil och tryck på ENTER för att börja uppspelningen. Uppspelningen startar när 100% visas för

buffringen.

USB

Spela upp musikfiler från en USB-enhet. Anslut USB-lagringsenheten till USB-uttaget på enhetens baksida, välj önskad mapp eller musikfil med markörknapparna och tryck på ENTER för att bekräfta och starta uppspelningen.

- Funktionen kan inte garanteras för alla USB-lagringsenheter.
- Den här enheten stöder USB-lagringsenheter som följer standarden för USB-masslagringsenheter. Enheten är också kompatibel med USB-lagringsenheter som använder filsystemsformaten FAT16 eller FAT32.



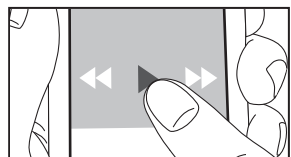
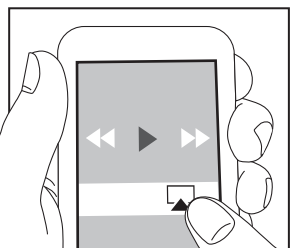
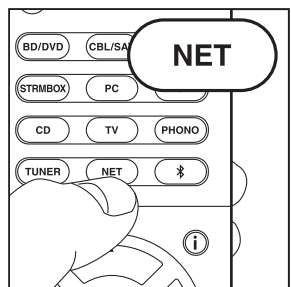

Kommentarer:

- Nätverkstjänsterna kan väljas efter att nätverket har startats, även om de inte kan väljas innan.
- Uppdateringar av den inbyggda programvaran kan introducera funktioner och tjänsteleverantörer kan lägga ned sina tjänster, vilket innebär att vissa nätverkstjänster och visst innehåll kanske inte är tillgängliga i framtiden. Dessutom kan tillgängliga tjänster variera beroende på vilket område du befinner dig i.



AirPlay

Du kan njuta av musikfiler trådlöst via en iPhone®, iPod touch®, eller iPad® som är ansluten till samma åtkomstpunkt som den här enheten.

- Uppdatera OS-versionen i din iOS-enhet till den senaste versionen.
1. Anslut iOS-enheten till åtkomstpunkten.
 2. Tryck på NET.
 3. Tryck på AirPlay-ikonen  i kontrollcentret på din iOS-enhet och välj den här enheten från listan över enheter som visas och tryck på "Done".
 4. Spela musikfilerna på iOS-enheten.
 - Om "5. Hardware" – "Power Management" – "Network Standby" är inställd på "On" i Setup-menyn som visas genom att du trycker på -knappen på fjärrkontrollen, kommer enheten att sättas på automatiskt och "NET" kommer att väljas som ingångskälla när AirPlay har startat.
 - Till följd av AirPlay-överföringsteknikens egenskaper kan det finnas en viss fördröjning innan ljudet från den här enheten spelas upp på den AirPlay-aktiverade enheten.

Du kan även spela upp musikfiler på datorn med iTunes (Ver. 10.2 eller senare). Innan du använder den, se till att den här enheten och datorn är anslutna till samma nätverk och tryck sedan på NET på den här enheten. Därefter klickar du på AirPlay-ikonen  i iTunes och väljer den här enheten i listan över enheter som visas och börjar spela upp en musikfil.

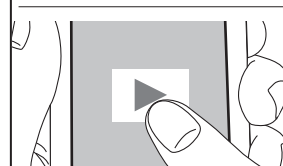
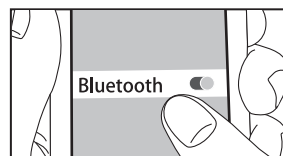
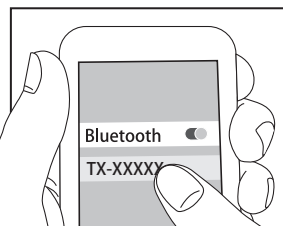
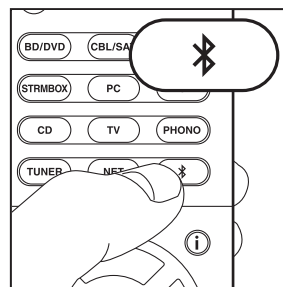

BLUETOOTH® Uppspelning

Hopkoppling

1. När du trycker på -knappen på fjärrkontrollen, visas "Now Pairing..." på enhetens display och kopplingsläget aktiveras.

Now Pairing...

2. Aktivera (sätt på) BLUETOOTH-funktionen på den BLUETOOTH-kompatibla enheten, välj sedan den här enheten bland de enheter som visas. Om du ombuds knappa in ett lösenord ska du ange "0000".
 - För att ansluta en annan BLUETOOTH-kompatibel enhet, trycker du och håller in -knappen tills "Now Pairing..." visas, utför sedan steg 2 ovan. Den här enheten kan lagra data för upp till 8 kopplade enheter.
 - Räckvidden är upp till 15 meter. Observera att anslutningen inte alltid kan garanteras med alla BLUETOOTH-kompatibla enheter.

Uppspelning

1. När enheten är på ansluter du den BLUETOOTH-kompatibla enheten.
2. Ingångsväljaren på den här enheten kommer automatiskt att ändras till "BLUETOOTH".
3. Spela musik. Öka volymen på den BLUETOOTH-kompatibla enheten till en lämplig nivå.
 - Till följd av BLUETOOTH-överföringsteknikens egenskaper kan det finnas en viss fördröjning innan ljudet från den här enheten spelas upp på den BLUETOOTH-aktiverade enheten.

Övrigt

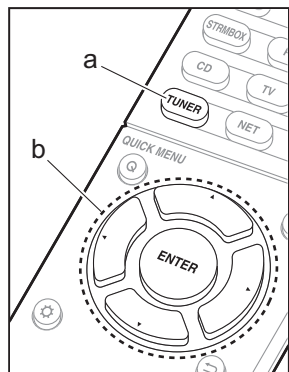

Lyssna på radio

1. Tryck på TUNER (a) på fjärrkontrollen flera gånger för att välja mellan antingen "AM" eller "FM" på skärmen.
2. Tryck på MODE (c) på fjärrkontrollen så att "TunMode: Auto" visas på displayen.
3. När du trycker på markörknapparna ▲ / ▼ (b) på fjärrkontrollen, startar den automatiska kanalinställningen och sökningen stannar när en radiokanal hittats. När en radiokanal har ställts in tänds "TUNED" -indikatorn på skärmen.

Du kan förinställa upp till 40 stationer.

1. Ställ in den AM/FM-radiokanal du vill registrera.
2. Tryck på MEMORY (d) på fjärrkontrollen så att det förinställda numret blinkar på displayen.
3. Medan det förinställda numret blinkar (omkring 8 sekunder), trycker du flera gånger på markörknapparna ◀ / ▶ (b) på fjärrkontrollen för att välja ett nummer mellan 1 och 40.
4. Tryck på MEMORY (d) igen på fjärrkontrollen för att registrera radiokanal. När den är registrerad slutar det förinställda numret att blinka. För att välja en förinställd radiokanal, trycker du på markörknapparna ◀ / ▶ (b) på fjärrkontrollen.
 - För att radera en förinställd radiokanal trycker du på markörknapparna ◀ / ▶ (b) på fjärrkontrollen för att välja det förinställda nummer du vill radera, tryck på MEMORY (d) på fjärrkontrollen och tryck sedan på CLEAR (e) medan det förinställda numret blinkar. När raderad släcks numret på displayen.

Inställning av frekvenssteg

Tryck på ⚙-knappen på fjärrkontrollen för att välja "7. Miscellaneous" – "Tuner" – "AM/FM Frequency Step" eller "AM Frequency Step" och välja frekvenssteg för ditt område. Observera att när inställningen ändras raderas alla förinställningar för radio.

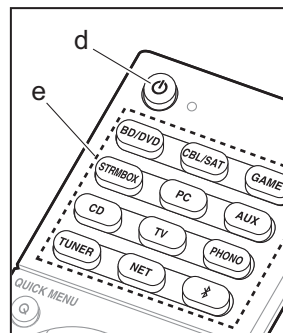
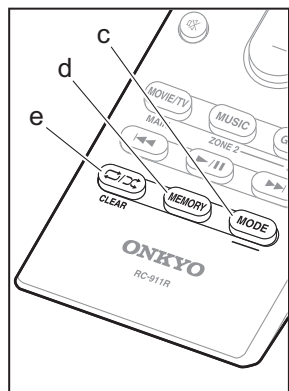

Multizon

Inställningar krävs om du har anslutit högtalarna i det andra rummet (ZONE 2) med hjälp av högtalarkablar. Om du inte har utfört Multi Zone-inställningarna (➔P19) i Initial Setup, tryck på knappen ⚙ på fjärrkontrollen och ställ in "2. Speaker" – "Configuration" – "Zone Speaker" på "Zone 2".

Spela

1. Medan du håller in MODE (a) på fjärrkontrollen, trycker du på ZONE 2 (b) i minst 3 sekunder tills fjärrkontrollen blinkar två gånger.
 - Fjärrkontrollen växlar till läget för att kontrollera ZONE 2.

i För att återställa fjärrkontrollen till kontrolläget för huvudrummet: Medan du håller in MODE (a) på fjärrkontrollen, trycker du på MAIN (c) i minst 3 sekunder tills fjärrkontrollen blinkar en gång.

2. Rikta fjärrkontrollen mot huvudenheten och tryck på ⏻ (d). "Z2" tänds på huvudenhetens display.



3. Tryck på ingångsväljarknappen (e) för den ingång som ska spelas i det andra rummet. För att styra från huvudenheten trycker du på ZONE 2 och inom 8 sekunder trycker du på ingångsväljarknappen som motsvarar den ingång du vill spela i det andra rummet. Tryck två gånger på ZONE 2 på huvudenheten för att spela samma källa i huvudrummet och det andra rummet.
 - Du kan inte välja olika ingångar för huvudrummet och det andra rummet med ingångsväljaren för "NET" eller "BLUETOOTH". Du kan inte välja olika radiokanaler för huvudrummet och det andra rummet med AM/FM-radion. När du väljer en ingång eller

Sv

radiokanal för det andra rummet, ändras den även i huvudrummet.

- Volymen justeras på den integrerade förstärkaren för det andra rummet när den är anslutet via ZONE 2 LINE OUT. När du matar ut från ZONE-högtalarna, justerar du med VOL+/- på fjärrkontrollen. För att styra via huvudenheten trycker du på ZONE 2 och justerar med MASTER VOLUME-kontrollen inom 8 sekunder.
- Om ZONE 2 är på, är strömförbrukningen i standbyläget högre än normalt.
- Om ZONE 2 har satts på när ljudåtergivningssättet i huvudrummet är Pure Audio, kommer den automatiskt att växla till ljudåtergivningssättet Direct. (Europeiska, australiska och asiatiska modeller)

Att avaktivera funktionen

Tryck på  medan den är i läget för kontroll av ZONE 2 på fjärrkontrollen. Som alternativ kan du trycka på OFF på huvudenheten.

Spela endast upp i ZONE 2

Om du försätter enheten i standby-läge under multizonsuppspelning tonas Z2-indikatorn ned och uppspelningsläget växlas till uppspelning i endast ett annat rum. Om du sätter på ZONE 2 medan den här enheten är i standby, kommer den också att byta uppspelningsläget till samma inställning.

Övrigt

Att justera ljudkvaliteten

Det är möjligt att förstärka eller dämpa basen och diskanten av fronthögtalarna. Tryck flera gånger på TONE på huvudenheten för att välja önskad inställning bland "Bass" och "Treble", och vrid på TONE-ratten för att justera.

- Den går inte att ställa in om ljudåtergivningssättet är Pure Audio (Europeiska, australiska och asiatiska modeller) eller Direct.

Snabbmeny

Genom att trycka på Q på fjärrkontrollen under uppspelning, kan du justera de inställningar som används ofta, som ljudkvaliteten, med hjälp av skärmmenyerna. Välj önskat alternativ med markörknapparna på fjärrkontrollen och tryck på ENTER för att bekräfta ditt val. Återgå till föregående skärmbild genom att trycka på .

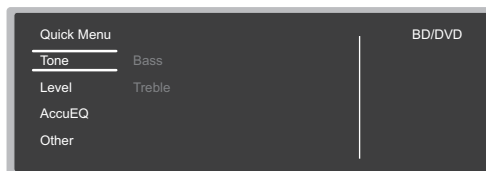



- Du kan justera ljudkvaliteten med "Tone". "Other" inkluderar inställningar som "A/V Sync" som gör att du kan justera ljudfördröjningen när videon ligger efter ljudet, "Music Optimizer" som ger bättre ljudkvalitet för komprimerat ljud.

När enheten fungerar på felaktigt sätt (Att återställa denna enhet)

Att återstarta enheten kan göra så att den fungerar bättre. För att återstarta enheten, sätt den i standby-läge och håll sedan  ON/STANDBY nedtryckt på huvudenheten i åtminstone 5 sekunder. (Enhetens inställningar kommer att behållas.) Om det inte sker någon förbättring även efter att enheten har återstartats, försök att koppla från och koppla sedan tillbaka nätkabeln till enheten och till den anslutna utrustningen. Om det fortfarande inte sker någon förbättring kan en återställning av enheten till samma status som vid leveransen lösa problemet. Alla inställningar återställs till standardinställningarna när enheten återställs. Anteckna dina inställningar innan du utför åtgärden nedan.

Hur man återställer enheten

- Samtidigt som du håller ned CBL/SAT på huvudenheten, trycker du på  ON/STANDBY på huvudenheten.
- "Clear" visas på displayen och enheten återgår till standby. Dra inte ut nätkabeln tills "Clear" försvinner från skärmen.

För att återställa fjärrkontrollen, trycker du på  tills fjärrkontrollslampan blinkar två gånger (ungefär 3 sekunder), samtidigt som du håller in MODE.

Frontpanel

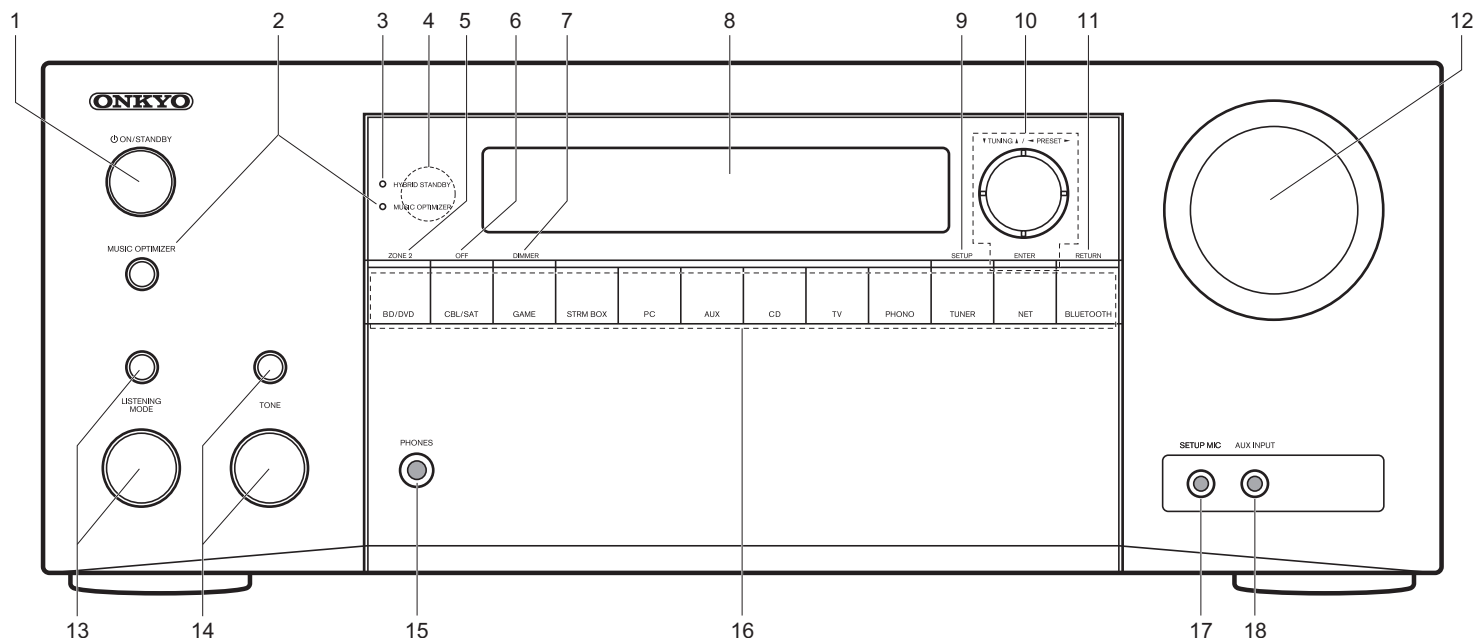

- ON/STANDBY-knappen: Sätter på enheten eller sätter den i standby-läge.
- MUSIC OPTIMIZER-knapp/indikator (Nordamerikanska modeller): Sätter på/stänger av funktionen Music Optimizer som ger bättre ljudkvalitet åt komprimerat ljud. PURE AUDIO-knapp/indikator (Europeiska, australiska och asiatiska modeller): Växlar över enheten till Pure Audio-läget.
- HYBRID STANDBY-indikator: Tänds om enheten går in i standby-läge när en funktion är aktiverad som fortsätter att vara igång när den här enheten är i standby, som HDMI Standby Through och Network Standby.
- Fjärrkontrollsensor
- ZONE 2-knappen: Styr multizonfunktionen.
- OFF-knappen: Stänger av multizonfunktionen.
- DIMMER-knappen: Växlar displayens ljusstyrka.
- Display (→P27)
- SETUP-knappen: Visar Setup-menyn.
- Markörknappar (▼ TUNING ▲/◀ PRESET ►) och ENTER-knapp: Välj alternativet med markörknapparna och tryck på ENTER för att bekräfta ditt val. När du använder TUNER, väljer du frekvens med ▼ TUNING ▲, eller väljer förinställda stationer med ◀ PRESET ►.
- RETURN-knappen: Tryck för att gå tillbaka till den föregående inställningen.
- MASTER VOLUME: Används för att justera volymen.
- (Upp) LISTENING MODE-knapp / (Ned) LISTENING MODE-ratt: Används för att välja ljudåtergivningssättet. Tryck på knappen flera gånger för att välja en kategori bland "Movie/TV", "Music" och "Game" och vrid sedan ratten för att ändra läget.
- (Upp) TONE-knapp / (Ned) TONE-ratt: Justerar diskant och bas. Tryck på knappen flera gånger för att välja alternativet som ska justeras bland "Bass" och "Treble" och vrid ratten för att justera.
- PHONES-uttag: Här kan du ansluta ett par stereohörlurar med standardkontakt (1/4 tum eller ø 6,3 mm).
- Ingångsväljarknappar: Växlar ingången som ska spelas upp.
- SETUP MIC-uttag: Anslut den medföljande mikrofonen för högtalarinställning här.
- AUX INPUT-uttag: Här kan du ansluta en videokamera eller liknande utrustning.

Bakpanel

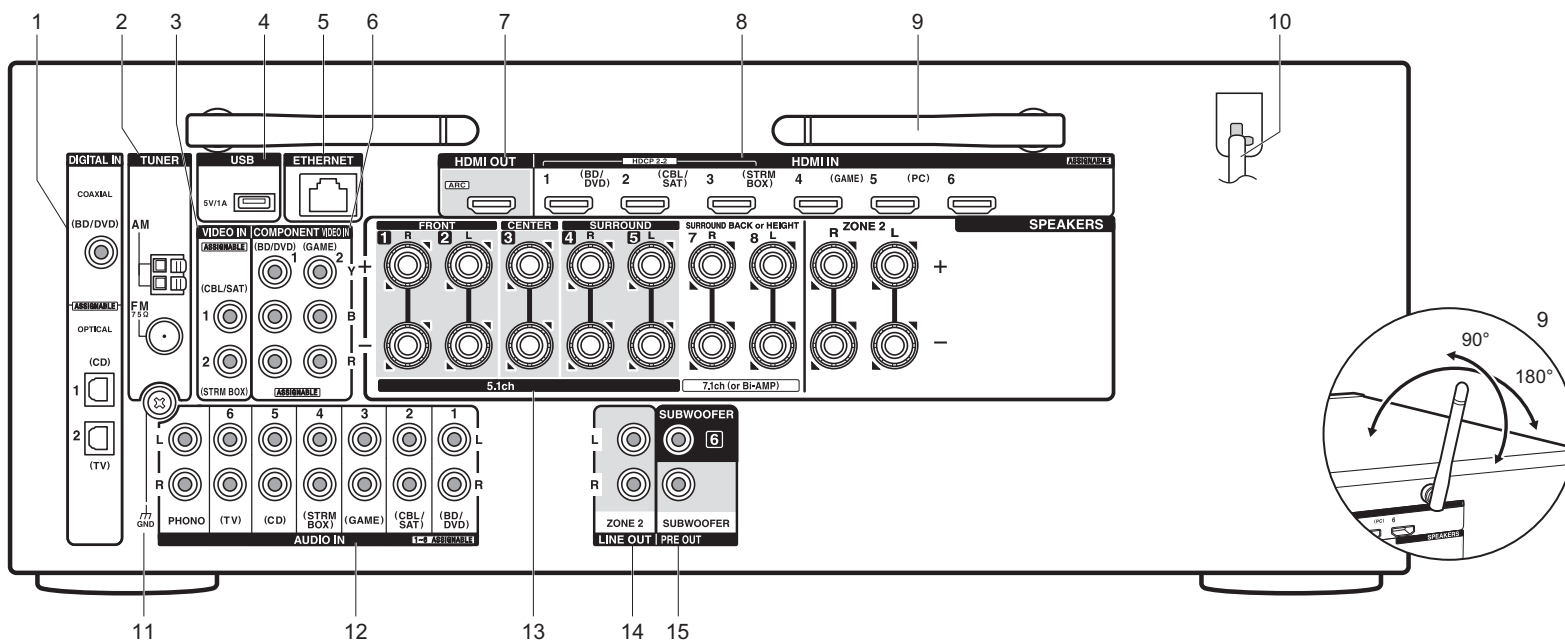

1. DIGITAL IN OPTICAL/COAXIAL-uttag: Mata in digitala ljudsignaler från tv- eller AV-komponenter med en digital optisk kabel eller digital koaxialkabel.
2. TUNER AM/FM 75Ω-kontakt: Anslut de medföljande antennerna här.
3. VIDEO IN-uttag: Mata in videosignaler från AV-komponenter med en analog videokabel.
4. USB-port: Här kan du ansluta en USB-lagringsenhet för uppspelning av lagrade musikfiler. Du kan också förse USB-enheter (5V/1A) med ström med en USB-kabel.
5. ETHERNET-port: Anslut till nätverket med en Ethernet-kabel.
6. COMPONENT VIDEO IN-uttag: Mata in videosignaler från AV-komponenter med en komponentvideokabel.
7. HDMI OUT-uttag: Skicka video- och ljudsignalerna med

- en HDMI-kabel som är ansluten till en tv.
8. HDMI IN-uttag: Skicka video- och ljudsignalerna med en HDMI-kabel som är ansluten till en AV-komponent.
9. Trådlöst antenn: Används för Wi-Fi-anslutning eller vid användning av en BLUETOOTH-kompatibel enhet. Justera deras vinklar i enlighet med anslutningsstatus.
10. Strömssladd
11. GND-kontakt: Skivspelarens jordledning är ansluten.
12. AUDIO IN-uttag: Mata in ljudsignaler från tv- eller AV-komponenter med en analog ljudkabel.
13. SPEAKERS-kontakter: Anslut högtalarna med högtalarkablar. Du kan ansluta flerkanalshögtalare i huvudrummet och högtalarna i ett annat rum (ZONE 2).
14. ZONE 2 LINE OUT-uttag: Mata ut ljudsignaler med en analog ljudkabel till en integrerad förstärkare i ett annat

- rum (ZONE 2).
15. SUBWOOFER PRE OUT-uttag: Anslut en aktiv subwoofer med en subwooferkabel. Det går att ansluta upp till två aktiva subwoofers. Samma signal matas ut från varje SUBWOOFER PRE OUT-uttag.

Fjärrkontroll

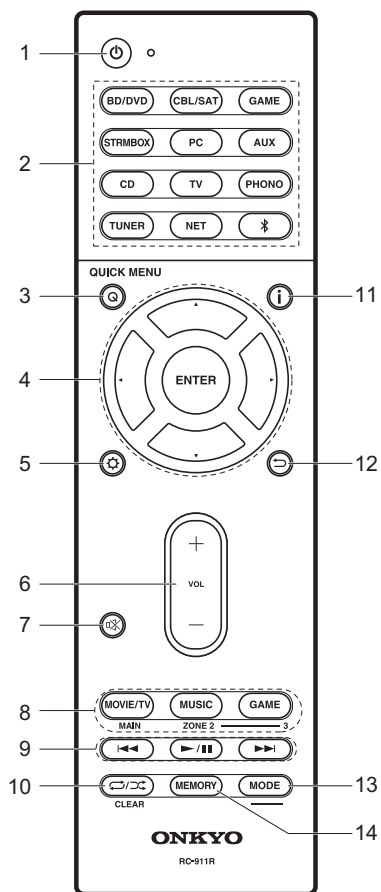

1. ⏻-knappen: Sätter på enheten eller sätter den i standby-läge.
2. Ingångsväljarknappar: Växlar ingångskällan som ska spelas.
3. Q (QUICK MENU)-knapp: Du kan göra vanliga inställningar på tv-skärmen.
4. Markörknappar och ENTER-knapp: Välj alternativet med markörknapparna och tryck på ENTER för att bekräfta ditt val.
5. ⏮-knappen: Visar Setup-menyn.
6. Volymknappar: Används för att reglera volymen. Denna knapp avbryter också ljudavstängningen.
7. ⏸-knapp: Stänger av ljudet temporärt. Tryck på den igen när du vill få tillbaka ljudet.
8. LISTENING MODE-knappar: Används för att välja ljudåtergivningssättet. MAIN/ZONE 2-knappar: Styr multizonsfunktionen.
9. Spela-knappen: Används för uppspelningsfunktioner när du spelar upp från en musikserver eller USB.
10. ⏮/⏭-knapp: Används för funktionerna upprepa eller slumpmässig uppspelning när du spelar upp från en musikserver eller USB. CLEAR-knappen: Raderar alla tecken du har matat in när du skriver text på tv-skärmen.
11. i-knappen: Växlar informationen som visas på displayen.
12. ⏪-knapp: Tryck för att gå tillbaka till den föregående inställningen.
13. MODE-knappen: Växlar sökning av kanal mellan automatisk sökning och manuell sökning.
14. MEMORY-knappen: Registrerar en radiostation.

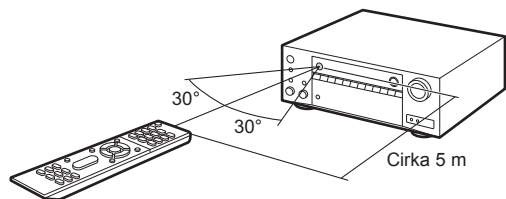

Display

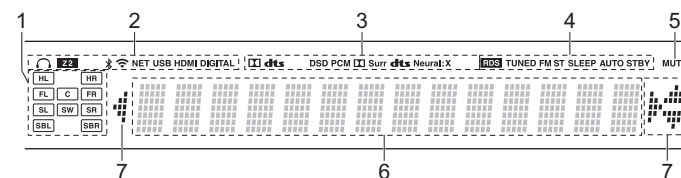

1. Högtalar-/kanaldisplay: Visar den utgångskanal som motsvarar valt ljudåtergivningssätt.
2. Lyser i följande situationer.
 - ⏻: När hörlurarna är anslutna.
 - Z2: När ZONE 2 är på.
 - Ⓞ: När den är ansluten via BLUETOOTH.
 - 📶: När den är ansluten via wifi.
 - NET: När du valt "NET" med ingångsväljaren och enheten är ansluten till nätverket. Den kommer att blinka om anslutningen till nätverket inte är korrekt.
 - USB: När du valt "NET" med ingångsväljaren och enheten är ansluten via USB och USB-enheten valts. Blinkar om USB-enheten inte anslutits ordentligt.
 - HDMI: När HDMI-signaler matas in och HDMI-inmatning valts.
 - DIGITAL: När digitala signaler matas in och den digitala ingången valts.
3. Tänds alltefter typen av digitala ljudinsignaler och ljudåtergivningssättet.
4. Lyser i följande situationer.
 - RDS (Europeiska, australiska och asiatiska modeller) Tar emot RDS-sändningar.
 - TUNED: Tar emot AM/FM-radio.
 - FM ST: Tar emot FM-stereosändningar.
 - SLEEP: När insomningstimern är inställd.
 - AUTO STBY: Det automatiska standbyläget är aktiverat.
5. Blinkar när ljudavstängningsläget är aktivt.
6. Visar diverse information om ingångssignalerna.
7. Denna kan lysa när du utför funktioner med ingångsväljaren "NET".

Sv

Information om licens och varumärke



Manufactured under license from Dolby Laboratories. Dolby, Dolby Atmos, Dolby Surround and the double-D symbol are trademarks of Dolby Laboratories.



For DTS patents, see <http://patents.dts.com>. Manufactured under license from DTS, Inc. DTS, the Symbol, DTS in combination with the Symbol, the DTS-HD logo, and DTS-HD Master Audio are registered trademarks or trademarks of DTS, Inc. in the United States and/or other countries. © DTS, Inc. All Rights Reserved.



"CINEMA FILTER" and "CINEMA FILTER (logo)" are trademarks of Onkyo Corporation.



"VLSC" and "VLSC (logo)" are trademarks of Onkyo Corporation.



The terms HDMI and HDMI High-Definition Multimedia Interface, and the HDMI Logo are trademarks or registered trademarks of HDMI Licensing LLC in the United States and other countries.



The Wi-Fi CERTIFIED Logo is a certification mark of the Wi-Fi Alliance®.



AirPlay, iPad, iPhone, and iPod touch are trademarks of Apple Inc., registered in the U.S. and other countries.

iPad Air and iPad mini are trademarks of Apple Inc.

"Made for iPod", "Made for iPhone" and "Made for iPad" mean that an electronic accessory has been designed to connect specifically to iPod, iPhone, or iPad, respectively, and has been certified by the developer to meet Apple performance standards. Apple is not responsible for the operation of this device or its compliance with safety and regulatory standards.

Please note that the use of this accessory with iPod, iPhone or iPad may affect

wireless performance.

AirPlay works with iPhone, iPad, and iPod touch with iOS 4.3.3 or later, Mac with OS X Mountain Lion or later, and PC with iTunes 10.2.2 or later.

Apple, Apple TV and Safari are trademarks of Apple Inc., registered in the U.S. and other countries.



The BLUETOOTH® word mark and logos are registered trademarks owned by Bluetooth SIG, Inc. and any use of such marks by Onkyo Corporation is under license. Other trademarks and trade names are those of their respective owners.

Onkyo Corporation does not guarantee BLUETOOTH compatibility between the AV receiver and all BLUETOOTH enabled devices. For compatibility between the AV receiver and another device with BLUETOOTH technology, consult the device's documentation and dealer. In some countries, there may be restrictions on using BLUETOOTH devices. Check with your local authorities.

Onkyo Corporation ne garantit pas la compatibilité BLUETOOTH entre l'amplificateur AV et tous les appareils compatibles BLUETOOTH. Pour assurer la compatibilité entre l'amplificateur AV et un autre périphérique à technologie BLUETOOTH, consultez la documentation de l'appareil et le vendeur. Dans certains pays, il peut exister des restrictions sur l'utilisation d'appareils BLUETOOTH. Vérifiez auprès des autorités locales.

Onkyo Corporation no garantiza la compatibilidad BLUETOOTH entre el receptor de AV y todos los dispositivos con tecnología BLUETOOTH. Para obtener información sobre la compatibilidad entre el receptor de AV y otro dispositivo con tecnología BLUETOOTH, consulte al distribuidor y la documentación del dispositivo. En algunos países, es posible que el uso de dispositivos BLUETOOTH esté restringido. Consulte con las autoridades locales.

Onkyo Corporation non garantisce la compatibilità BLUETOOTH tra il ricevitore AV e tutti i dispositivi abilitati al BLUETOOTH. Per verificare la compatibilità tra il ricevitore AV e un altro dispositivo dotato di tecnologia BLUETOOTH, consultare la documentazione del dispositivo in questione o contattare il rivenditore. In alcuni Paesi potrebbero esistere delle limitazioni per l'utilizzo di dispositivi BLUETOOTH. Verificare le condizioni con le autorità locali.

Onkyo Corporation garantiert nicht die BLUETOOTH Kompatibilität zwischen dem AV-Receiver und allen BLUETOOTH fähigen Geräten. Zur Kompatibilität zwischen dem AV-Receiver und einem anderen Gerät mit BLUETOOTH Technologie, schauen Sie in die Dokumentation des Geräts und fragen Sie den Händler. Es kann sein, dass es in einigen Ländern Beschränkungen zur Nutzung der BLUETOOTH Geräte gibt. Prüfen Sie das bei Ihren lokalen Behörden.

Onkyo Corporation garandeert niet de BLUETOOTH compatibiliteit tussen de AV-receiver en alle BLUETOOTH apparaten. Raadpleeg voor compatibiliteit tussen de AV-receiver en een ander apparaat met BLUETOOTH technologie de documentatie van het apparaat of de verkoper. In sommige landen geldt mogelijk een beperking op het gebruik van BLUETOOTH apparatuur. Controleer de wetgeving in het land van gebruik.

Onkyo Corporation garanterar inte BLUETOOTH kompatibilitet mellan AV-receiver och alla BLUETOOTH aktiverade enheter. För kompatibilitet mellan AV-receiver och en annan enhet med BLUETOOTH teknik, se enhetens dokumentation och återförsäljaren. I vissa länder kan det finnas begränsningar för användandet av BLUETOOTH enheter. Kontrollera hos de lokala myndigheterna.

Onkyo Corporation ei takaa AV-vastaanottimen ja kaikkien BLUETOOTH laitteiden välistä BLUETOOTH yhteensopivuutta. Sivittääkseen AV-vastaanottimen ja toisen BLUETOOTH laitteen yhteensopivuutta, tutustu laitteen dokumentaatioon ja käänny jälleensmyyjän

puoleen. Joissakin maissa BLUETOOTH laitteiden käyttöön voi liittyä rajoituksia. Tarkista asia paikallisilta viranomaisilta.

لا تضمن Onkyo وجود توافق في البلوتوث (BLUETOOTH) بين مستقبل إشارات الصوت والصورة وجميع الأجهزة المزودة بالبلوتوث (BLUETOOTH). للتعرف على مدى التوافق بين مستقبل إشارات الصوت والصورة وأي جهاز آخر مزود بالبلوتوث (BLUETOOTH)، قم بمراجعة الوثائق المرافقة للجهاز أو امسأل الوكيل. في بعض الدول، قد تكون هناك قيودات على استخدام الأجهزة المزودة بالبلوتوث (BLUETOOTH). راجع السلطات المحلية.

PANDORA

PANDORA, the PANDORA logo, and the Pandora trade dress are trademarks or registered trademarks of Pandora Media, Inc. Used with permission.



The product with this logo is conformed to Hi-Res Audio standard defined by Japan Audio Society. This logo is used under license from Japan Audio Society.

This product is protected by certain intellectual property rights of Microsoft. Use or distribution of such technology outside of this product is prohibited without a license from Microsoft.

Windows and the Windows logo are trademarks of the Microsoft group of companies.

QR Code is a registered trademark of DENSO WAVE INCORPORATED.

"x.v.Color" and "x.v.Color" logo are trademarks of Sony Corporation.

DSD and the Direct Stream Digital logo are trademarks of Sony Corporation.

MPEG Layer-3 audio coding technology licensed from Fraunhofer IIS and Thomson.

AccuEQ, Music Optimizer, RIHD and WRAT are trademarks of Onkyo Corporation.

"All other trademarks are the property of their respective owners."

"Toutes les autres marques commerciales sont la propriété de leurs détenteurs respectifs."

"El resto de marcas comerciales son propiedad de sus respectivos propietarios."

"Tutti gli altri marchi di fabbrica sono di proprietà dei rispettivi proprietari."

"Alle anderen Warenzeichen sind das Eigentum ihrer jeweiligen Eigentümer."

"Alle andere handelsmerken zijn eigendom van de desbetreffende rechthebbenden."

"Alla andra varumärken tillhör deras respektive ägare."

"Kaikki muut tuotemerkit ovat omistajiensa omaisuutta."

"جميع العلامات التجارية الأخرى مملوكة لأصحابها المعنيين."

ANSVARFRISKRIVNING

Genom denna enhet kan du ansluta till andra tjänster eller webbplatser som inte står under kontroll av något företag som har utformat, tillverkat eller distribuerat denna enhet, eller dess dotterbolag (kollektivt, "företaget"). Vi har ingen kontroll över karaktären, innehållet eller tillgängligheten hos dessa tjänster. Inkluderandet av eventuella länkar innebär inte nödvändigtvis en rekommendation eller stöd för de åsikter som uttrycks i dem.

All information, innehåll och tjänster som är tillgängliga via denna enhet tillhör tredje part och skyddas av upphovsrätt, patent, varumärke och/eller andra lagar om immateriella rättigheter i aktuella länder.

Information, innehåll och tjänster som tillhandahålls via denna enhet är endast avsedd för personligt, icke-kommersiellt bruk. All information, innehåll eller tjänster får inte användas på något annat sätt än vad som tidigare godkänts av innehållets ägare eller tjänsteleverantören.

Du får inte modifiera, kopiera, återpublicera, översätta, utnyttja, skapa arbeten som baseras på, överföra, posta, sända, sälja eller distribuera på något sätt någon information, innehåll eller tjänster som är tillgängliga via denna enhet, såvida det inte uttryckligen tillåts av aktuell innehavare av copyright, patent, varumärke och/eller andra immateriella rättigheter, inklusive, utan begränsning, innehållets ägare eller tjänsteleverantören.

INNEHålLET OCH TJÄNSTERNA SOM ÅR TILLGÄNGLIGA GENOM DENNA ENHET TILLHANDAHÅLLS "I BEFINTLIGT SKICK".

FÖRETAGET GARANTERAR INTE INFORMATION, INNEHÅLL ELLER TJÄNSTER SOM TILLHANDAHÅLLS PÅ DETTA SÅTT, VARKEN UTTALAT ELLER IMPLICIT, AV NÅGON ANLEDNING.

FÖRETAGET FRÅNSÅGER SIG UTTRYCKLIGEN ALLA GARANTIER, UTTRYCKLIGA ELLER UNDERFÖRSTÅDDA, INKLUSIVE MEN INTE BEGRÄNSAT TILL, GARANTIER OM ÅGANDERÄTT, ICKE-

ÖVERTRÄDELSE, SÄLJBARHET ELLER LÄMPLIGHET FÖR ETT SÄRSKILT ÅNDAMÅL.

Företaget ger inga framställningar eller garantier av något slag, uttryckliga eller underförstådda, om fullständighet, noggrannhet, giltighet, legalitet, tillförlitlighet eller tillgänglighet när det gäller information, innehåll och tjänster som är tillgängliga genom denna enhet. Företaget skall inte vara ansvarigt, varken i kontrakt eller ersättningsrätt, inklusive försumlighet och strikt ansvar, för direkta, indirekta, särskilda, oavsiktliga eller följskador, eller några andra skador som uppkommer till följd av, eller i samband med, någon information som finns i, eller som ett resultat av användning av eventuellt innehåll eller service av er eller en tredje part, även om företaget har informerats om risken för sådana skador, och inte heller ska företaget vara ansvarigt för något anspråk från tredje part mot användaren av denna enhet eller någon tredje part.

Under inga omständigheter skall företaget vara ansvarigt för, utan att begränsa allmängiltigheten av föregående, störningar av eller avbrott i någon information, innehåll eller tjänst som tillhandahålls genom denna enhet. Företaget är inte heller ansvarigt för kundtjänst gällande den information, innehåll och tjänster som är tillgängliga via denna enhet. Alla frågor eller begäran om service som rör denna information, innehåll eller tjänster ska framställas direkt till den aktuella ägaren av innehållet och tjänsteleverantörerna.

Peruskäyttöopas

Kytkenä

Vaihe 1: Valitse kaiuttimien asettelu	3
Vaihe 2: Liitä kaiuttimet	9
Vaihe 3: Liitä televisio	11
Vaihe 4: Liitä AV-laitteet	13
Vaihe 5: Liitä muut kaapelit	17

Asetukset

Vaihe 6: Virran kytkenä ja alkuasetus	18
HDMI-asetus	19

Toisto

Perustoisto	20
Verkkotoiminnot	21
Muut	23

Osien nimet

Etupaneeli	25
Takapaneeli	26
Kauko-ohjain	27
Näyttö	27

Löydät tästä oppaasta tarvitsemasi tiedot käynnistettäessä ja myös ohjeet usein käytettäville toimenpiteille. "Lisäkäyttöopas" on saatavilla verkossa ja siinä on tarkempia tietoja toiston ominaisuuksista / kuuntelutiloista / asetusten yksityiskohdista, teknisistä ominaisuuksista ja vianmäärityksestä. Lisäkäyttöopas on luotu muodossa, jonka avulla sitä on helppo lukea tietokoneessa tai älypuhelimessa.

AV RECEIVER
TX-NR555
ONKYO



Laatikon sisältö

1. Päälaite 2. Kauko-ohjain (RC-911R) ×1, Paristot (AAA/R03) ×2
3. FM-sisääntenni ×1 4. AM-kehääntenni ×1 5. Kaiuttimien asetusmikrofoni ×1

Pääominaisuudet

Tämä laite kytketään televisiosi ja AV-laitteiden väliin. Toista valitsemalla lähde tulovalitsimella. Voit yhdistää 7.1ch-kaiuttimia tähän laitteeseen, 7ch - 140 W (6 ohmia, 1 kHz, 0,9%THD) (Pohjoisamerikkalaiset mallit) / 130 W (6 ohmia, 1 kHz, 1%THD) (Eurooppalaiset, australialaiset ja aasialaiset mallit) kanavaa kohden sekä tehostetun subwoofer pre out -liitännän.

- Tukee toistoa Dolby Atmos-muodossa, joka toimittaa 360°:n äänen sijoittelun
- HDMI-liitäntä tukee 4K-videotuloa ja -lähtöä. Liitäntä IN1 - 3 ja OUT tukevat muotoa HDCP2.2
- HDMI CEC -toiminnallisuus: Ohjaustoiminnot kuten tulon kytkennän linkitys tulovalitsimeen ja soittimiin, jotka ovat CEC-standardin vaatimusten mukaisia, äänilähdön ja voimakkuuden kytkentä käyttäen CEC-yhteensopivaa television kauko-ohjainta sekä tämän laitteen automaattinen kytkentä valmiustilaan, kun televisio sammutetaan
- HDMI Standby Through: AV-laitteiden video- ja äänisignaalit voidaan lähettää televisioon, vaikka tämä laite on valmiustilassa
- ARC: Liitäntä ARC-yhteensopivaan televisioon on valmis yhdellä HDMI-kaapelilla
- Helppo Initial Setup käyttämällä näytön ohjeita ja kuvaruutunäyttöä (OSD), joka osoittaa toimenpiteet televisiossa
- Internet-radio ja AirPlay langallisen lähiverkon tai Wi-Fi:n (langaton lähiverkko) kautta ja verkko-ominaisuudet kuten Music Server, joka mahdollistaa tietokoneen musiikkitiedostojen toiston, USB-toiston sekä muita toisto-ominaisuuksia kuten AM/FM-radio ja BLUETOOTH®-toisto
- Music Server ja USB:n tukemiin toistomuotoihin kuuluvat WAV, FLAC ja DSD korkearesoluutioinen lähde
- Moniväyhykeyhteys, jolla voi toistaa päähuoneessa ja kuunnella eri huoneessa (ZONE 2)
- Suunnittelemme tuen antamista DTS:X-ääniformaatille tämän laitteen laiteohjelmiston päivityksellä. Katso kotisivuiltamme lisätietoja.

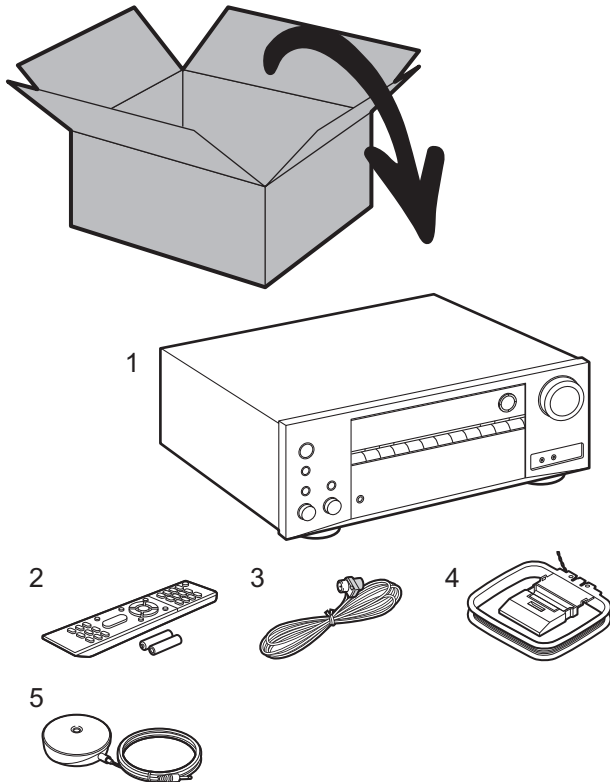

HUOMIO: Liitä kaiuttimet impedanssilla, joka on välillä 6 Ω - 16 Ω. Virtajohto on kytkettävä vasta, kun kaikki muut johtojen liitännät on tehty.

- Emme ota vastuuta vahingoista, jotka aiheutuvat muiden yhtiöiden valmistamien laitteiden liitännästä.

Vaihe 1: Valitse kaiuttimien asettelu

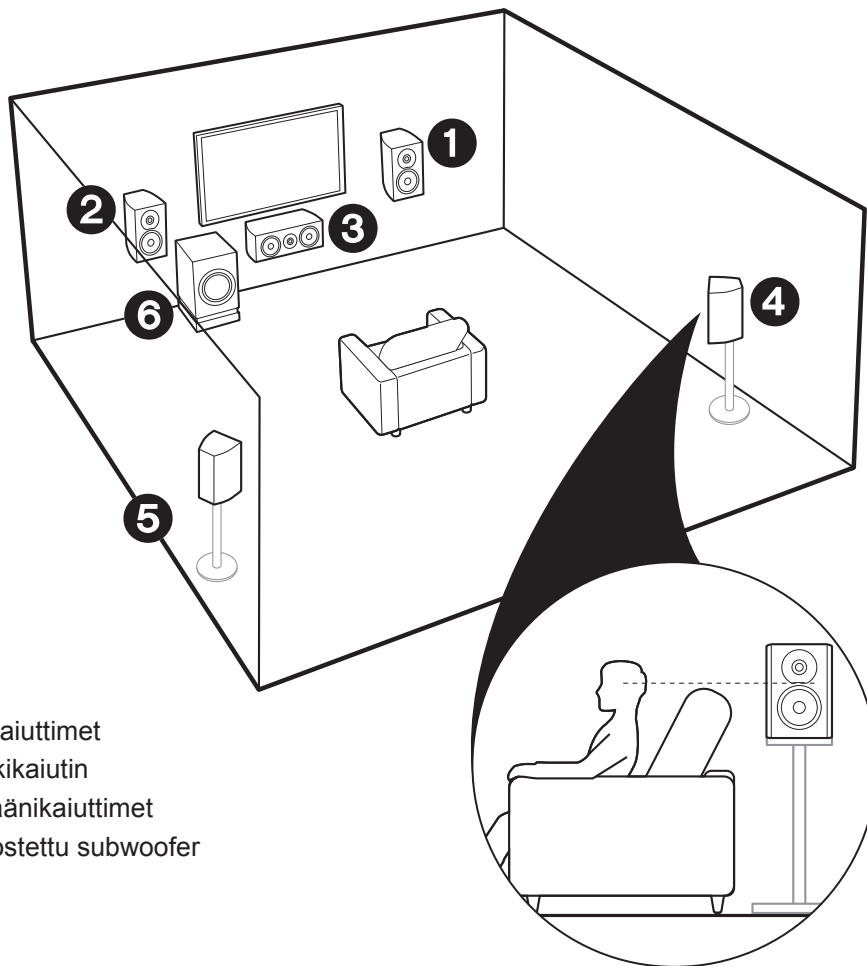

- ① ② Etukaiuttimet
- ③ Keskikaiutin
- ④ ⑤ Tiläänikaiuttimet
- ⑥ Tehostettu subwoofer

✓ 5.1-kanavaiselle järjestelmälle

Tämä on 5.1-kanavainen järjestelmä, joka on perustiläänijärjestelmä. Etukaiuttimet toistavat etustereoäänen ja keskikaiutin toistaa keskiaänet, kuten dialogit ja laulun. Tiläänikaiuttimet luovat takaäänikentän. Tehostettu subwoofer toistaa bassoäänet ja luo rikkaan äänikentän. Etukaiuttimet olisi asetettava korvien korkeudelle ja tiläänikaiuttimet olisi asetettava korvan korkeutta hieman korkeammalle. Keskikaiutin olisi asetettava osoittamaan kuunteluasentoa kohti. Sijoita tehostettu subwoofer etuosaan. Sijoittamalla sen keskikaiuttimen ja etukaiuttimen väliin aikaansaat luonnollisen äänen myös musiikkia toistettaessa.

- Etukaiuttimet, keskikaiutin ja tiläänikaiuttimet lasketaan 5 kanavaksi ja tehostettu subwoofer lasketaan 0.1-kanavaksi, ja täten koko järjestelmä on 5.1-kanavainen.

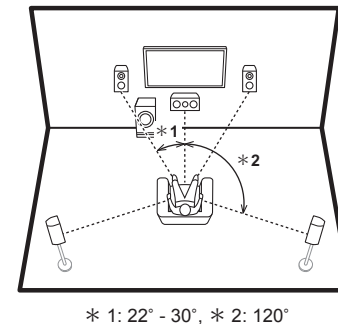

➔ Siirry kohtaan "KytKentä" (➔P9)

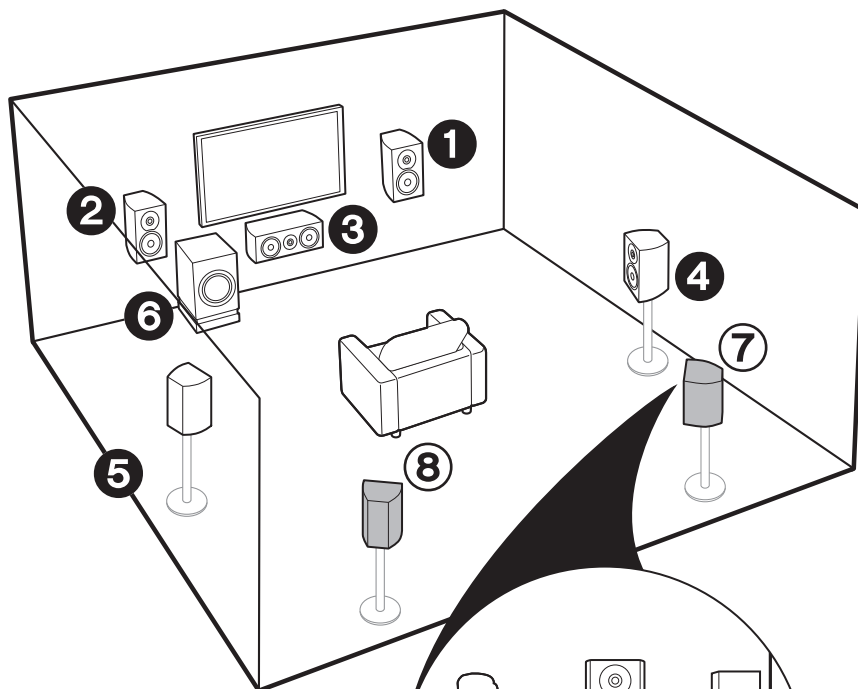

1 – 6 (→P3)

7 8 Takatilaäänikaiuttimet

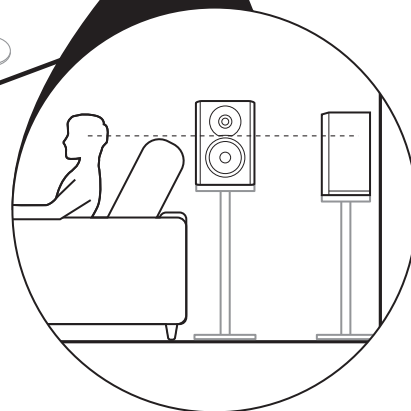

✓ 7.1-kanavaiselle järjestelmälle (takatilaäänikaiuttimilla)

Tässä järjestelmässä takatilaäänikaiuttimet on lisätty 5.1-kanavaisen perusjärjestelmään. Takatilaäänikaiuttimien liittäminen parantaa ympäröivän äänen vaikutelmaa ja äänen liittymistä, joka aikaansaadaan takaäänikentällä ja joka antaa aidomman tuntuksen äänikentän. Voit valita Dolby Atmos -kuuntelutilan, joka antaa parhaimman 3D-äänikentän, kun tulomuotona on Dolby Atmos. Muilla muodoilla kuin Dolby Atmos, voit silti aikaansaada äänikentän lähettämällä äänen takatilaäänikaiuttimista, kun valitset Dolby Surround -kuuntelutilan. Takatilaäänikaiuttimille optimaalinen asento on korvan korkeudella. Aseta tilaäänikaiuttimet hieman enemmän etuasentoon kuin asettaisit 5.1-kanavaisessa järjestelmässä.

- Jos takatilaäänikaiuttimet sisältyvät kokoonpanoon, tilaäänikaiuttimia ei tarvita.

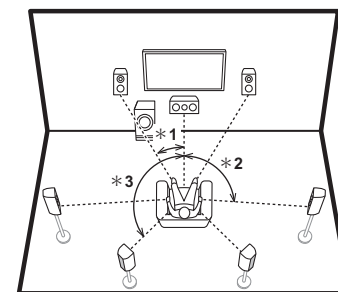

* 1: 22° - 30°, * 2: 90° - 110°, * 3: 135° - 150°

➔ Siirry kohtaan "KytKentä" (→P9)

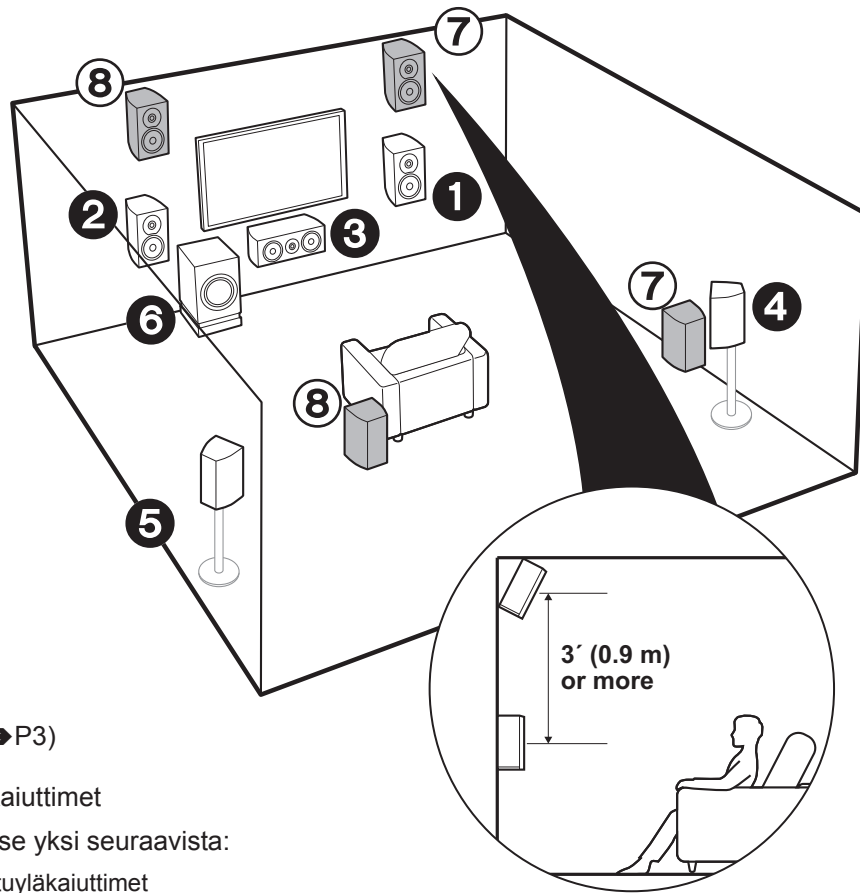

1 – 6 (→P3)

7 8 Yläkaiuttimet

Valitse yksi seuraavista:

- Etuyläkaiuttimet
- Takayläkaiuttimet

✓ 7.1-kanavaiselle järjestelmälle (yläkaiuttimilla-A)

Tämä on 5.1-kanavainen perusjärjestelmä lisättyinä yläkaiuttimilla, joko etuylä- tai takayläkaiuttimina. Valitse mitkä kaiuttimet asetetaan huoneympäristön mukaan. Voit valita Dolby Atmos -kuuntelutilan (5.1.2-kanavainen toisto), joka antaa parhaimman 3D-tiläänen mukaan lukien yläpuoliset äänet, kun tulomuotona on Dolby Atmos. Muilla muodoilla kuin Dolby Atmos, voit silti aikaansaada äänikentän lähettämällä äänen yläkaiuttimista, kun valitset Dolby Surround -kuuntelutilan. Etuyläkaiuttimien ja takayläkaiuttimien olisi oltava vähintään 0,9 m korkeammalla kuin etukaiuttimet. Etuyläkaiuttimien olisi oltava suoraan etukaiuttimien yläpuolella ja takayläkaiuttimien välinen etäisyys on sovitettava etukaiuttimien väliseen etäisyyteen. Molemmat olisi asetettava osoittamaan kuunteluasentoa kohti.

Fi

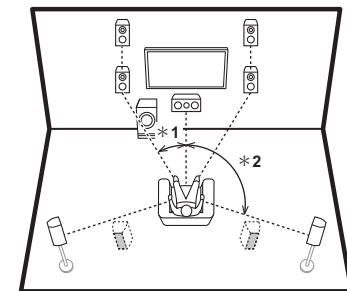

* 1: 22° - 30°, * 2: 120°

Siirry kohtaan "Kytkenä" (→P9)

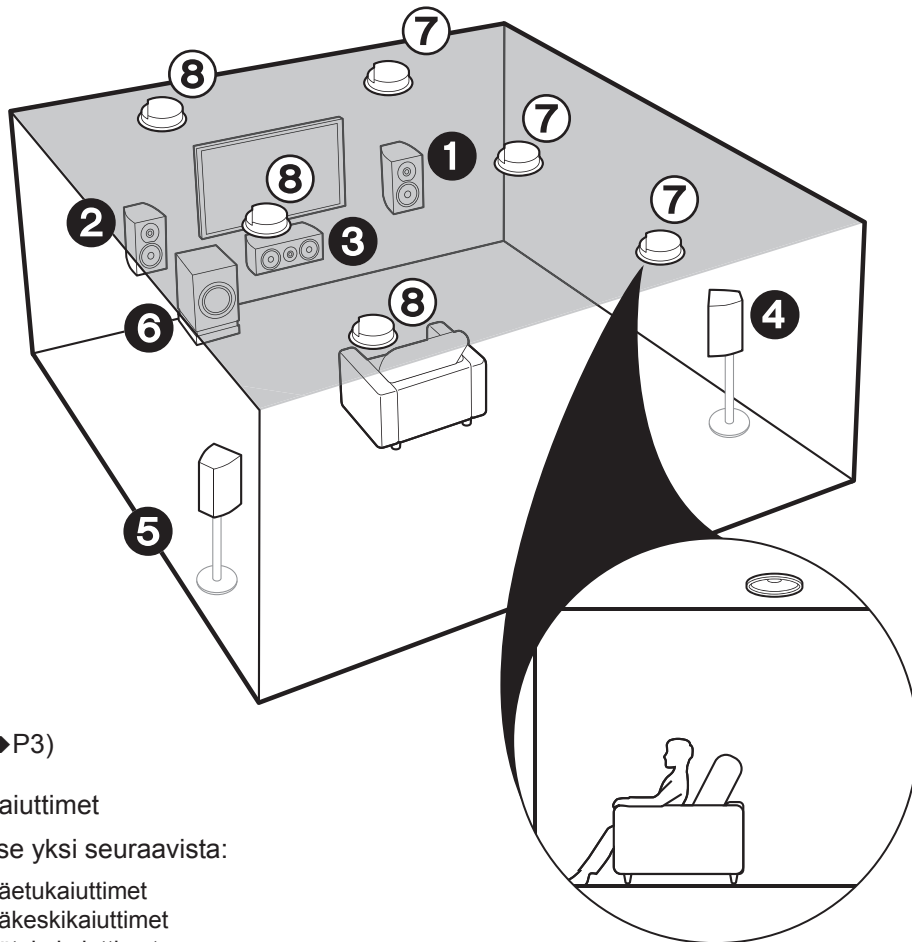

1 – 6 (→P3)

7 8 Yläkaiuttimet

Valitse yksi seuraavista:

- Yläetukaiuttimet
- Yläkeskikaiuttimet
- Ylätakakaiuttimet

✓ 7.1-kanavaiselle järjestelmälle (yläkaiuttimilla-B)

Tämä on 5.1-kanavainen perusjärjestelmä kattokaiuttimilla, esimerkiksi lisättyä yläkaiuttimilla, joko yläetu-, yläkeski- tai ylätakakaiuttimina. Valitse mitkä kaiuttimet asetetaan huoneympäristön mukaan. Voit valita Dolby Atmos -kuuntelutilan (5.1.2-kanavainen toisto), joka antaa parhaimman 3D-tilääänen mukaan lukien yläpuoliset äänet, kun tulomuotona on Dolby Atmos. Muilla muodoilla kuin Dolby Atmos, voit silti aikaansaada äänikentän lähettämällä äänen yläkaiuttimista, kun valitset Dolby Surround -kuuntelutilan. Kiinnitä yläetukaiuttimet kattoon istuma-asennon etupuolella, yläkeskikaiuttimet kattoon suoraan istuma-asennon yläpuolelle ja ylätakakaiuttimet kattoon istuma-asennon taakse. Kunkin parin välinen etäisyys on sovitettava kahden etukaiuttimen väliseen etäisyyteen.

- Dolby Laboratories suosittelee käyttämään tämän tyyppisiä yläkaiuttimia parhaan mahdollisen Dolby Atmos vaikutuksen saamiseksi.

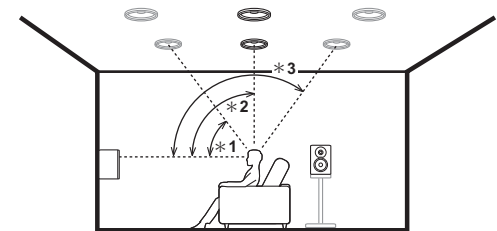

* 1: 30° - 55°, * 2: 65° - 100°, * 3: 125° - 150°

Siirry kohtaan "KytKentä" (→P9)

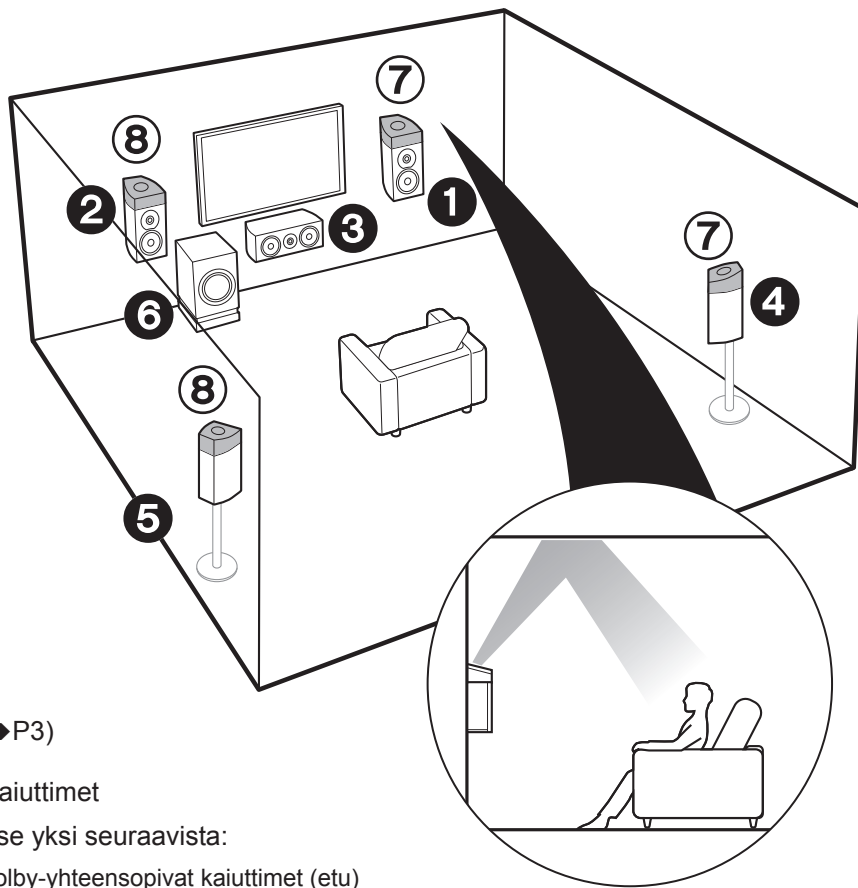

1 – 6 (→P3)

7 8 Yläkaiuttimet

Valitse yksi seuraavista:

- Dolby-yhteensopivat kaiuttimet (etu)
- Dolby-yhteensopivat kaiuttimet (tilääni)

✓ 7.1-kanavaiselle järjestelmälle (yläkaiuttimilla-C)

Tämä on 5.1-kanavainen perusjärjestelmä, joka käyttää Dolby-yhteensopivia kaiuttimia, lisätynä yläkaiuttimilla, joko Dolby-yhteensopivilla kaiuttimilla (edessä) tai Dolby-yhteensopivilla kaiuttimilla (tilääni). Valitse mitkä kaiuttimet asetetaan huoneympäristön mukaan. Dolby-yhteensopivat kaiuttimet ovat erityiskaiuttimia, jotka on suunniteltu suunnattavaksi kattoa kohden, jotta ääni kuuluu sen heijastuttua katosta, jolloin ääni tuntuu tulevan yläpuolelta. Voit valita Dolby Atmos -kuuntelutilan (5.1.2-kanavainen toisto), joka antaa parhaimman 3D-tiläänen mukaan lukien yläpuoliset äänet, kun tulomuotona on Dolby Atmos. Muilla muodoilla kuin Dolby Atmos, voit silti aikaansaada äänikentän lähettämällä äänen yläkaiuttimista, kun valitset Dolby Surround -kuuntelutilan. Sijoita ne joko etukaiuttimien yläpuolelle tai tiläänikaiuttimien yläpuolelle. Jos ne on integroidut Dolby-yhteensopivat kaiuttimet, laita ne etukaiuttimien tai tiläänikaiuttimien tilalle.

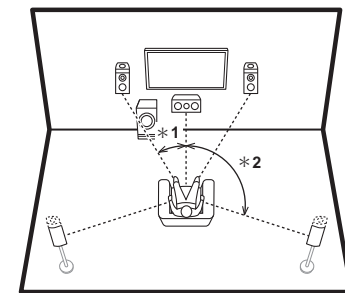

* 1: 22° - 30°, * 2: 120°

Siirry kohtaan "KytKentä" (→P9)

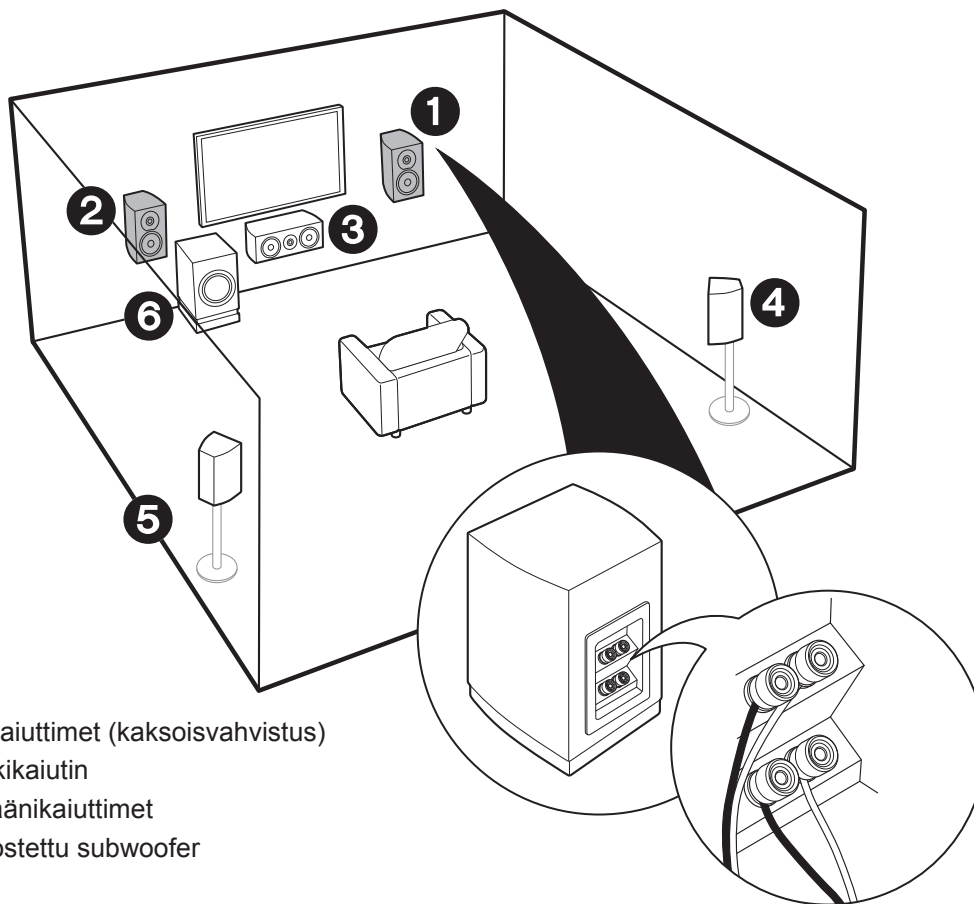

- 1 2 Etukaiuttimet (kaksoisvahvistus)
- 3 Keskikaiutin
- 4 5 Tilaäänikaiuttimet
- 6 Tehostettu subwoofer

✓ Kaiuttimien kaksoisvahvistusta varten

Voit liittää kaksoisvahvistusta tukevat etukaiuttimet basson ja diskantin laadun parantamiseksi. Enimmäismäärä kanavia tässä liitännässä on 5.1, koska kaksoisvahvistetut kaiuttimet vaativat yhden vahvistimen diskanttiliitännöille ja toisen vahvistimen bassoliitännöille. Kaiuttimien vaikutukset ja sijoituspaikat ovat samat kuin 5.1-kanavaisessa suunnitelmassa, joka ei käytä kaksoisvahvistettuja kaiuttimia.

- Jos liität kaksoisvahvistusta tukevat kaiuttimet, kaiutinlähde ZONE (→P16) ei ole mahdollista.

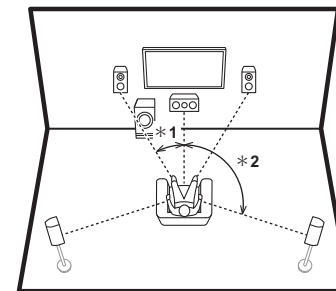

* 1: 22° - 30°, * 2: 120°

➔ Siirry kohtaan "Kytkenä" (→P10)

Vaihe 2: Liitä kaiuttimet

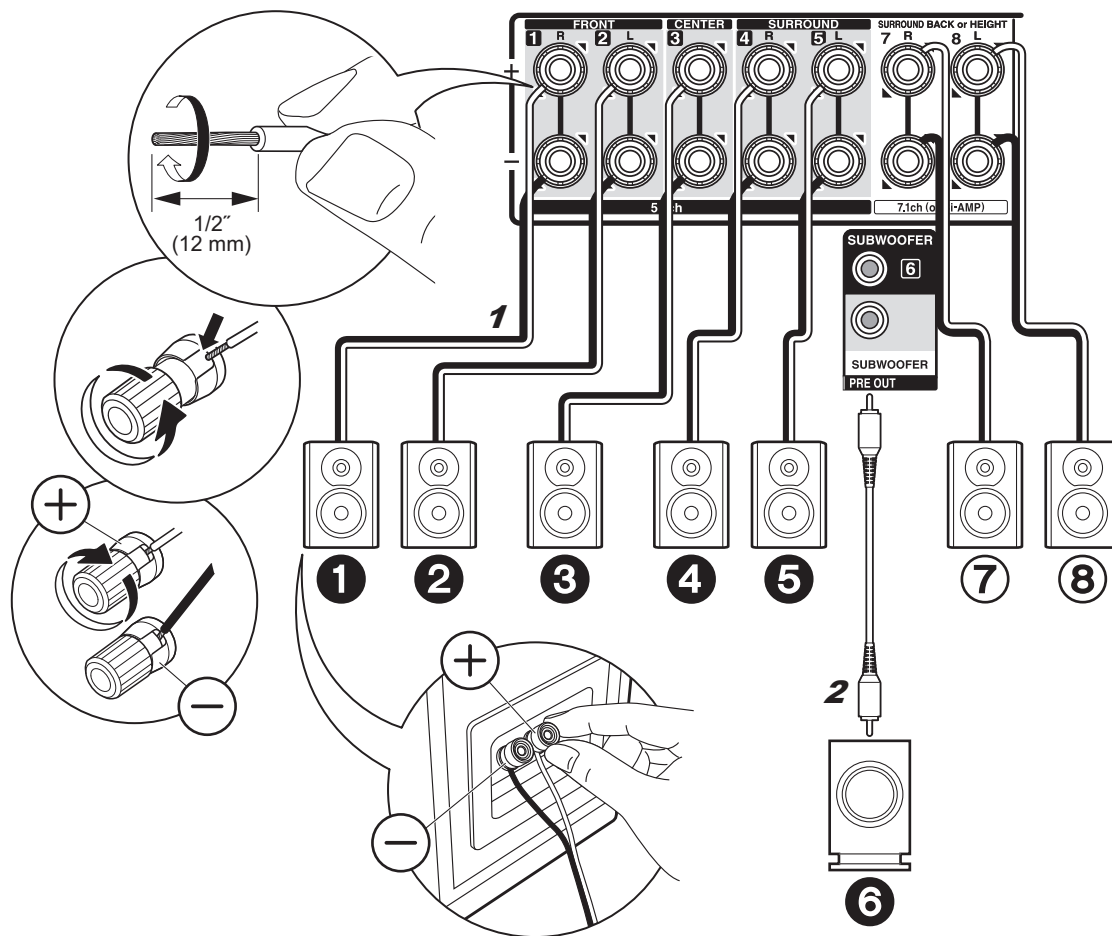

1 Kaiutinkaapeli, 2 Subwooferkaapeli

✓ tapauksessa: Sivut 3 - 7

Liitä **123456** 5.1-kanavaiselle järjestelmälle. Valitse 7.1-kanavaiselle järjestelmälle joko takatilaäänikaiuttimet tai yläkaiuttimet ja yhdistä **78**. Voidaan liittää enintään kaksi tehostettua subwooferia. Sama signaali lähetetään molemmista SUBWOOFER-liitännöistä.



Asetukset

- Kaiutinkokoonpano asetetaan **12345678** äänilähtöön oletuksena. Jos on olemassa kaiuttimia, joita et aio liittää, sinun on muutettava asetuksia kohdassa Initial Setup, "1. AccuEQ-huonekalibrointi" (→ P18) siten, että liittämättömien kaiuttimien ääni lähetetään muihin kaiuttimiin.

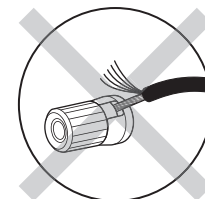

Varmista, että kaiuttimien paljaat johtimet eivät tule ulos kaiuttimien liittimistä liittäneen aikana. Jos kaiuttimien paljaat johtimet koskettavat takapaneelia tai johtimet (+ ja -) koskettavat toisiaan, suojakytkentä laukeaa.

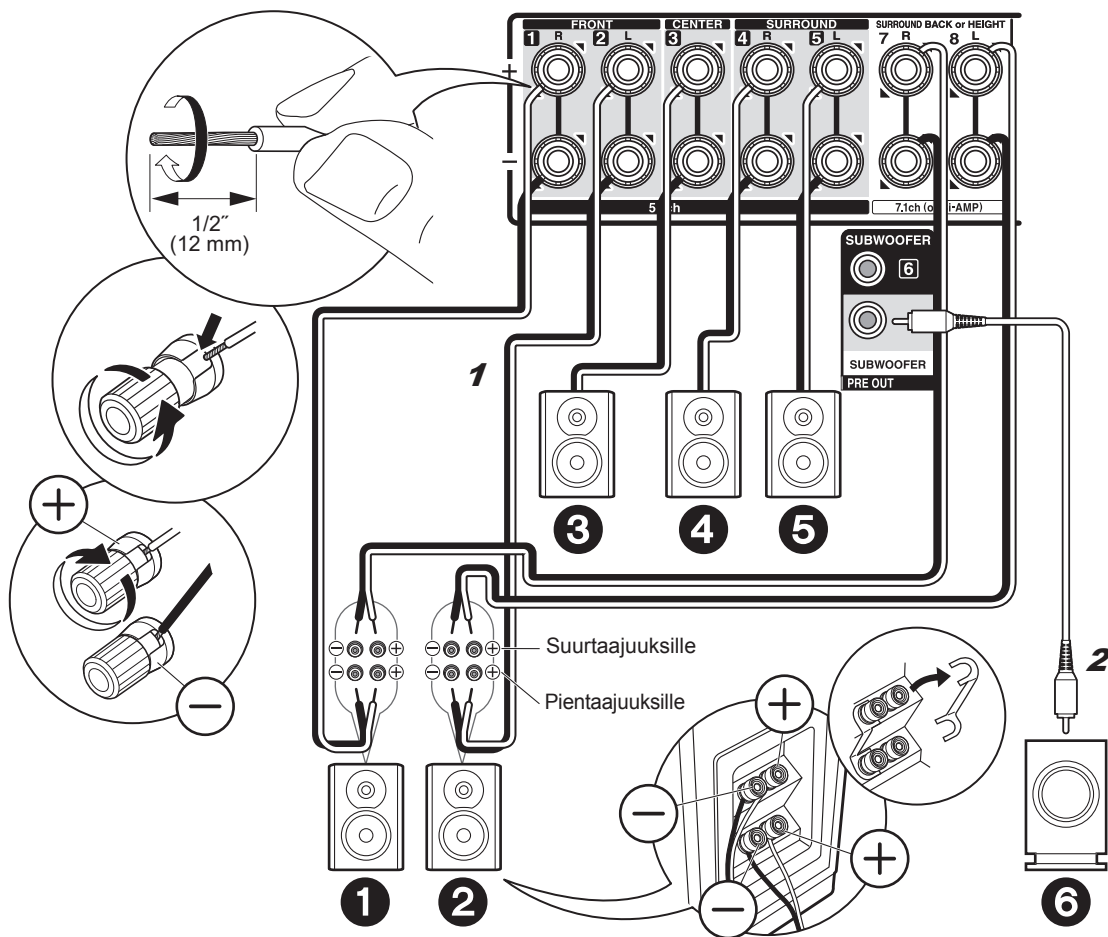

✓ tapauksessa:
Sivu 8

Liitä kaksoisvahvistuksen kanssa yhteensopivat kaiuttimet FRONT-liitäntöihin ja SURROUND BACK or HEIGHT-liitäntöihin. Varmista, että poistat hyppyjohtimen, joka on kiinnitetty bassoliitäntöjen ja diskanttiliitäntöjen välille. Kun käytetään kaksoisvahvistusta (Bi-Amping), katso kaiuttimien käyttöopasta. Voidaan liittää enintään kaksi tehostettua subwooferia. Sama signaali lähetetään molemmista SUBWOOFER-liitännöistä.

⚙️ **Asetukset**

- Kaksoisvahvistusliitäntään vuoksi sinun on vaihdettava joitain asetuksia. Valitse "Yes" kohdassa "Bi-Amp" kohdassa "1. AccuEQ-huonekalibrointi" (→P18) valikossa Initial Setup.

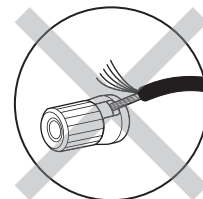

Varmista, että kaiuttimien paljaat johtimet eivät tule ulos kaiuttimen liittimistä liitäntään aikana. Jos kaiuttimien paljaat johtimet koskettavat takapaneelia tai johtimet (+ ja -) koskettavat toisiaan, suojakytkentä laukeaa.

1 Kaiutinkaapeli, 2 Subwooferkaapeli

Vaihe 3: Liitä televisio

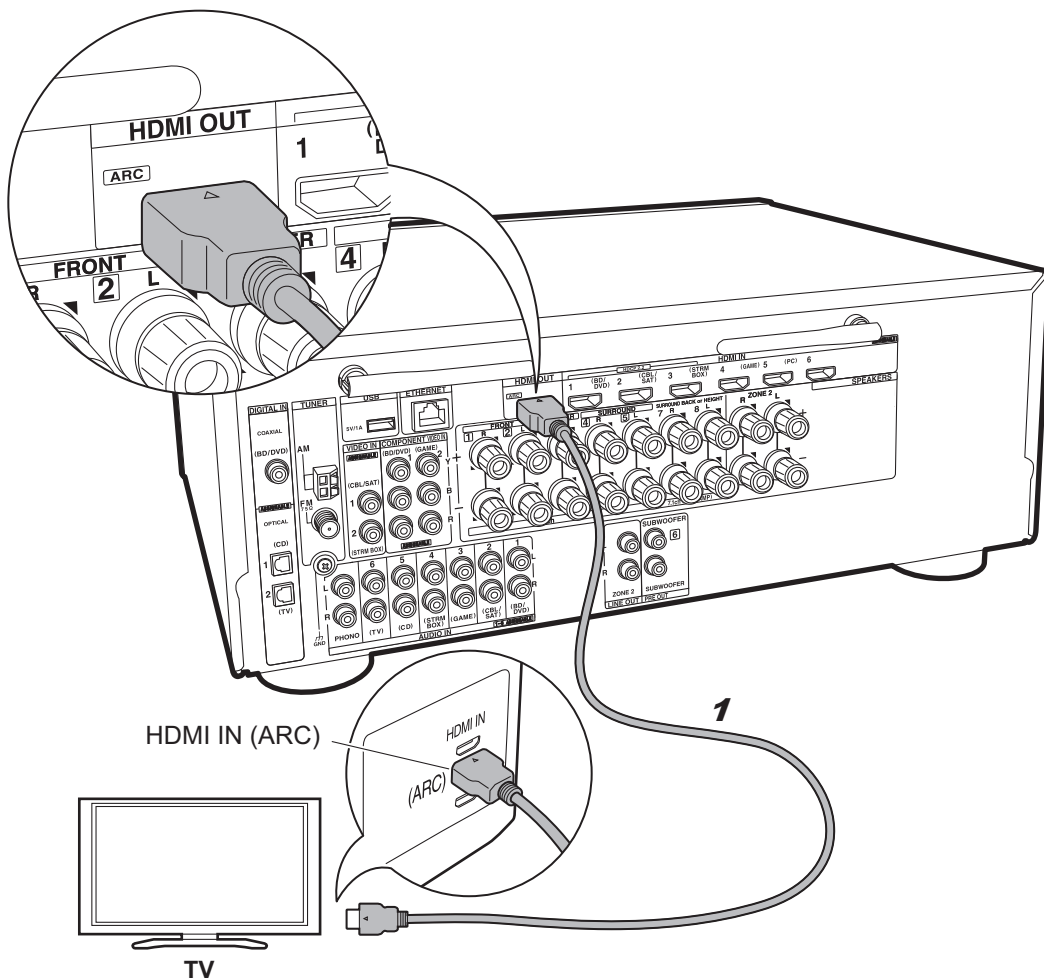

1 HDMI-kaapeli

✓ jos sinulla on: ARC TV

Tämä laite kytketään televisiosi ja AV-laitteiden väliin. Jo liität kaksi tai useampia AV-laitteita, voit valita televisiossa näytettävän videon ja äänilähdön tästä laitteesta muuttamalla tulovalitsimen.

Tässä näytetään liitännät televisiolle, joka tukee ARC-ominaisuutta (Audio Return Channel). Liittämällä yhdellä HDMI-kaapelilla voit lähettää videotulon tähän laitteeseen ja televisioon sekä lisäksi voit toistaa television äänen tämän laitteen kautta.

Liitettäessä valitse HDMI IN -liitäntä televisiossa, joka tukee ARC-toimintoa.

⚙️ Asetukset

- Suorita asetukset ARC-toiminnon käyttöä varten. Valitse "Yes" kohdassa "5. Audio Return Channel" (→P19) valikossa Initial Setup.
- Katso television käyttöoppaasta television liitäntöjä ja asetusta koskevat ohjeet.

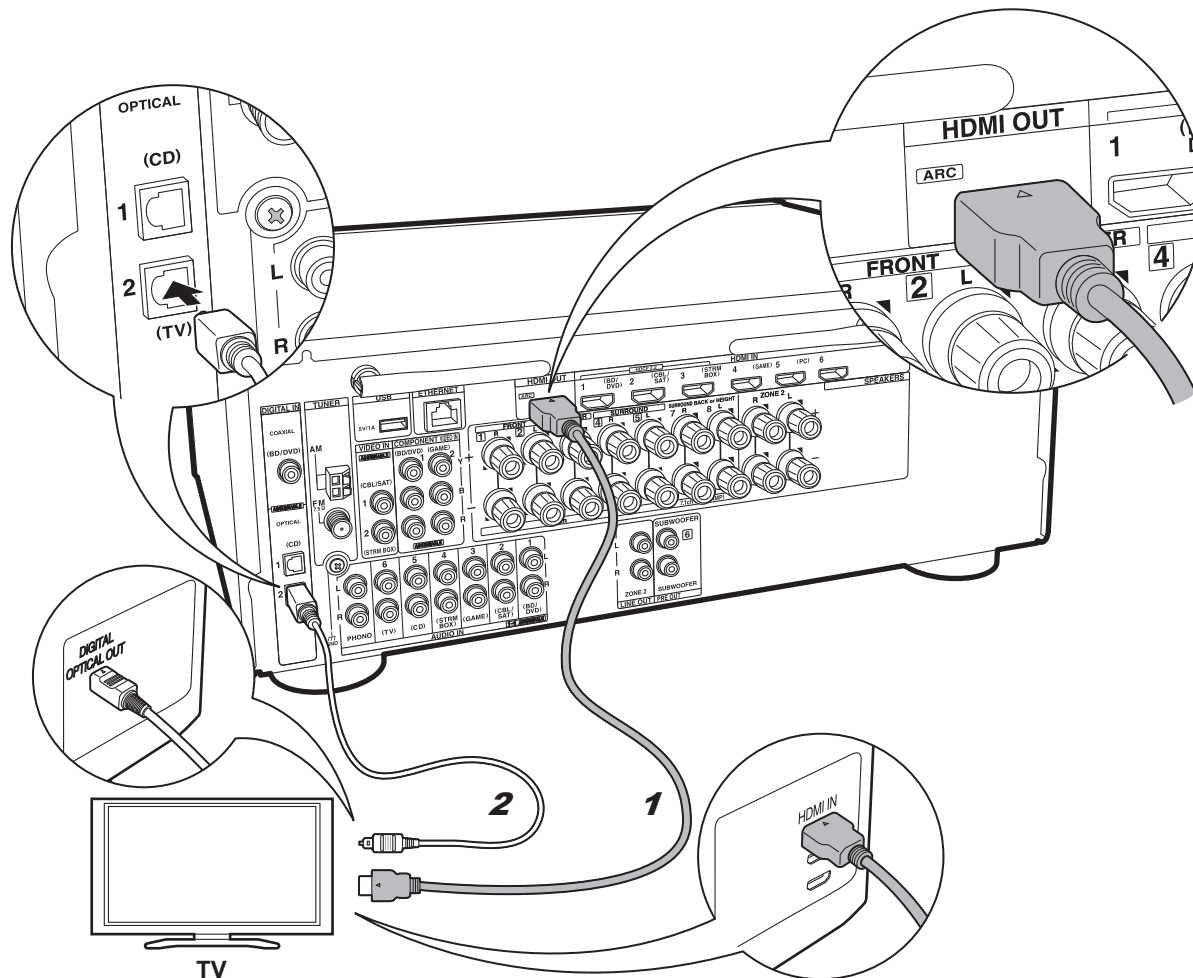

1 HDMI-kaapeli, 2 Digitaalinen optinen kaapeli

✓ jos sinulla on:
Ei-ARC TV

Tämä laite kytketään televisiosi ja AV-laitteiden väliin. Jo liität kaksi tai useampia AV-laitteita, voit valita televisiossa näytettävän videon ja äänilähdön tästä laitteesta muuttamalla tulovalitsimen.

Tässä kuvataan liitännät televisiolle, joka ei tue ARC-ominaisuutta (Audio Return Channel). Liittämällä sekä HDMI-kaapelilla että digitaalisella optisella kaapelilla, voit lähettää videotulon tähän laitteeseen ja televisioon sekä lisäksi voit toistaa television äänen tämän laitteen kautta. Jos televisiossa ei ole DIGITAL OPTICAL OUT -liitäntää, käytä analogista äänikaapelia ja liitä television ANALOG AUDIO OUT -liitäntä AUDIO IN TV tässä laitteessa.

- Liitäntä digitaalisella optisella kaapelilla ei ole välttämätöntä, jos katselet televisiota kaapelisovittimella tai muulla vastaavalla laitteella (siis kun ei käytetä television sisäistä viritintä).

Vaihe 4: Liitä AV-laitteet

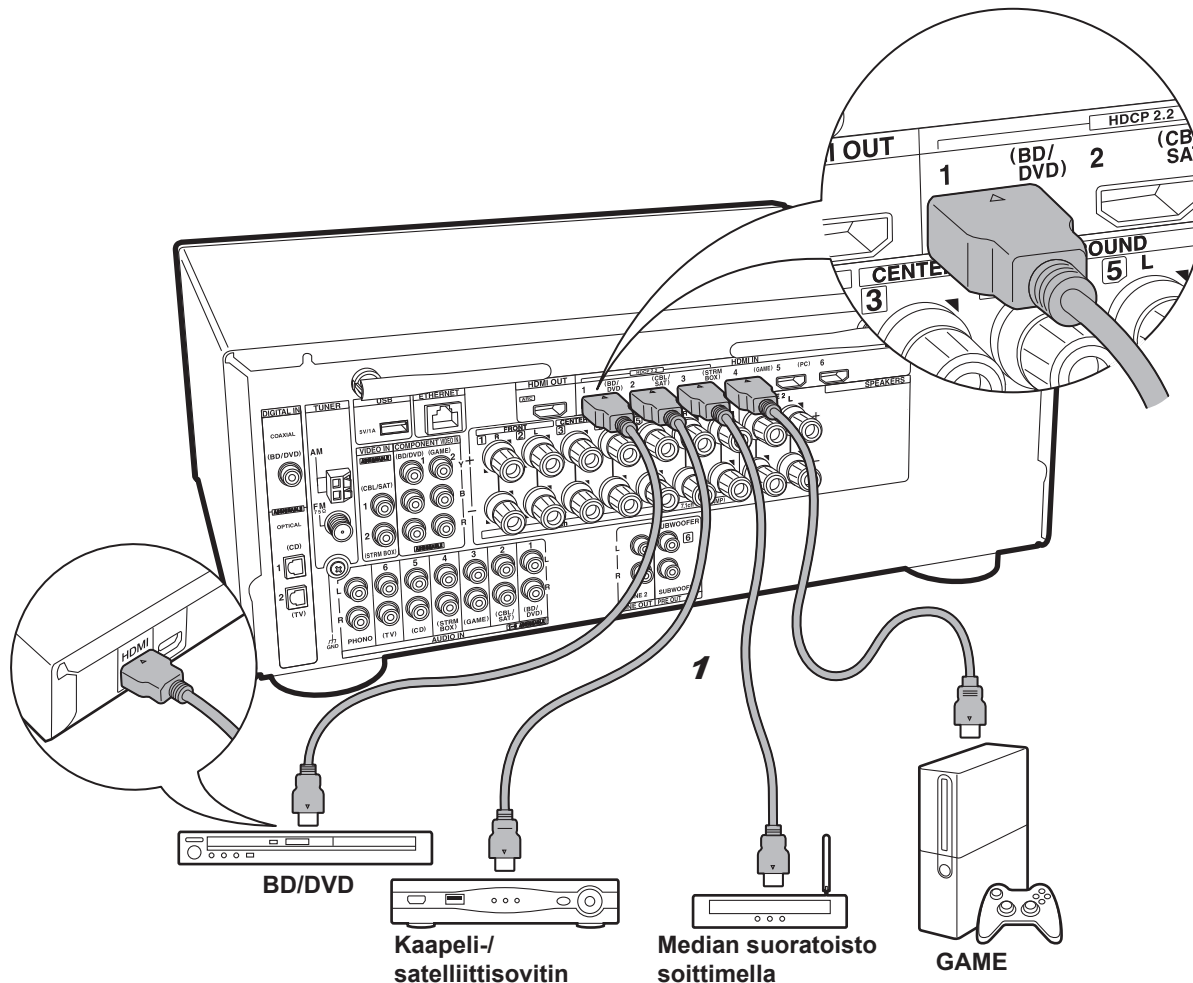

1 HDMI-kaapeli

✓ jos sinulla on: HDMI AV-laitteet

Tämä on esimerkki liittännästä AV-laitteella, jossa on HDMI-liitäntä. Liittämällä AV-laitteeseen, joka on yhteensopiva CEC-standardin (Consumer Electronics Control) kanssa, voit käyttää ominaisuuksia kuten HDMI CEC, joka linkittää tulovalitsimen, ja HDMI Standby Through, jonka avulla voit toistaa televisiossa videoita ja ääntä AV-laitteista, vaikka tämä laite on valmiutilassa.

- Toista 4K- tai 1080p-videota käyttämällä suurnopeuksista HDMI-kaapelia. Lisäksi nauti HDCP2.2-yhteensopivista videoista liittämällä HDMI IN1 - IN3 -liitäntöihin.

⚙️ Asetukset

- Tarvitaan HDMI-asetus (→P19), jos halutaan käyttää HDMI CEC- ja HDMI Standby Through -ominaisuuksia. Suorita asetukset, kun kaikki liittännät on tehty.
- Kun haluat nauttia digitaalisesta tiläänestä, mukaan lukien Dolby Digital, äänilähdön asetuksen on oltava "Bitstream output" liitettyssä Blu-ray-soittimessa tai muussa laitteessa.

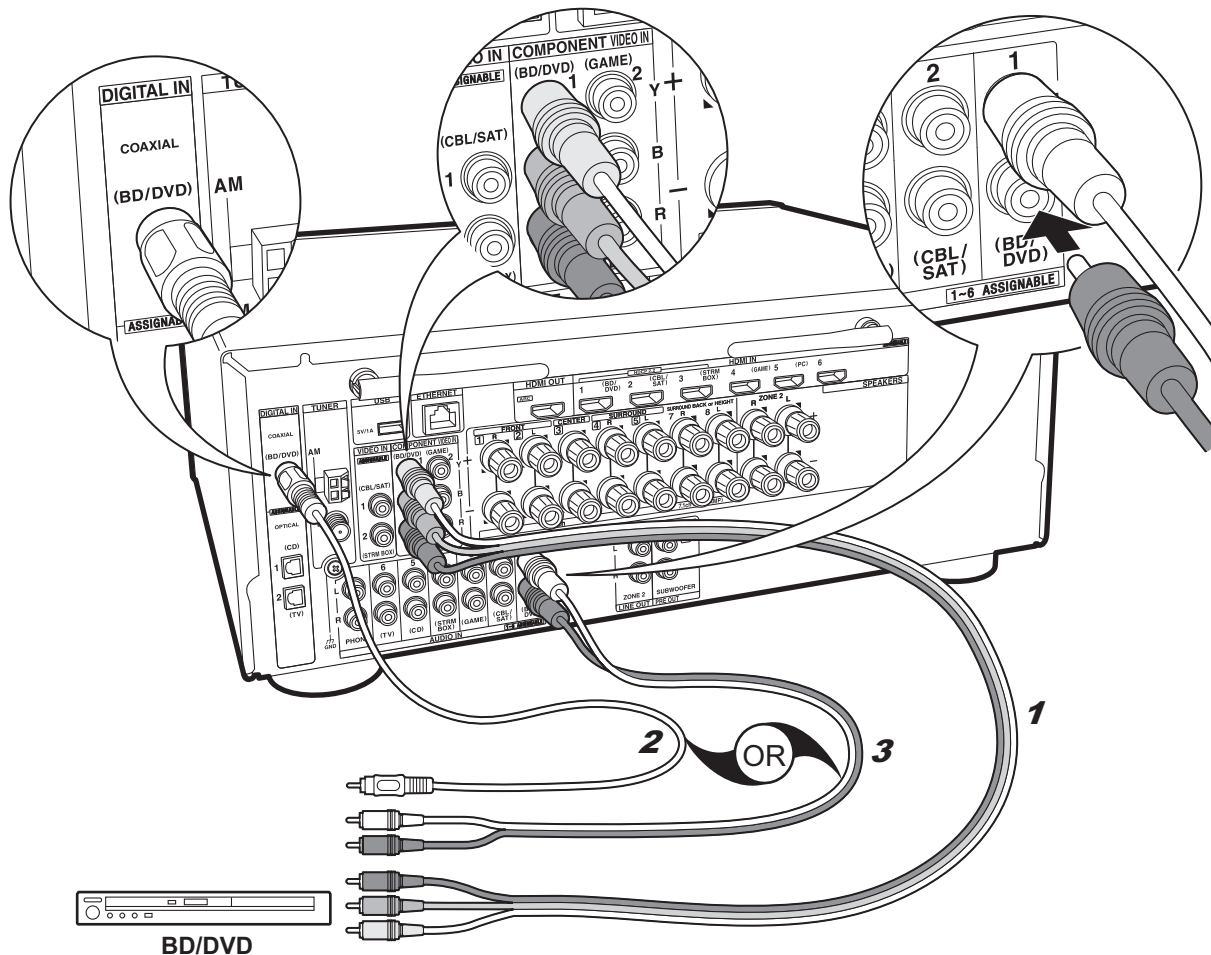

1 Komponenttvideokaapeli, 2 Digitaalinen koaksiaalikaapeli, 3 Analoginen äänikaapeli

✓ jos sinulla on:
Ei-HDMI AV-laitteet

Tämä on esimerkki liitännästä AV-laitteella, jossa ei ole HDMI-liitäntää. Suorita liitännät AV-laitteeseen siinä olevien liittimien mukaisesti. Kun videotulo liitetään BD/DVD-liitäntään, äänen tuloliitäntä olisi myös tehtävä BD/DVD-liitäntöihin, ja siten, että liität videon tuloliitännän samannimiisiin liitäntöihin kuin äänen tuloliitännät. Huomaa, että videosignaalin tulo VIDEO IN -liitäntään tai COMPONENT VIDEO IN -liitäntöihin muunnetaan HDMI-signaaleiksi ja lähetetään sitten HDMI OUT -liitännästä.

- Nauttiaksesi digitaalisesta tiläänitoistosta muodoissa kuten Dolby Digital, sinun on liitettävä audiosignaali digitaalisella koaksiaalikaapelilla tai digitaalisella optisella kaapelilla.



Asetukset

- COMPONENT VIDEO IN -liitännät ovat yhteensopivia ainoastaan 480i- tai 576i-resoluution kanssa. Kun syötät videosignaaleja COMPONENT VIDEO IN -liitäntöihin, määritä toistolaitteen lähtöresoluutioksi 480i tai 576i. Valitse lomitettu, jos vaihtoehtoa 480i ym. ei ole. Jos soitin ei tue 480i- tai 576i-lähtöä, käytä VIDEO IN -liitäntää.
- Kun haluat nauttia digitaalisesta tiläänitosta, mukaan lukien Dolby Digital, äänilähdön asetuksen on oltava "Bitstream output" liitetyssä Blu-ray-soittimessa tai muussa laitteessa.

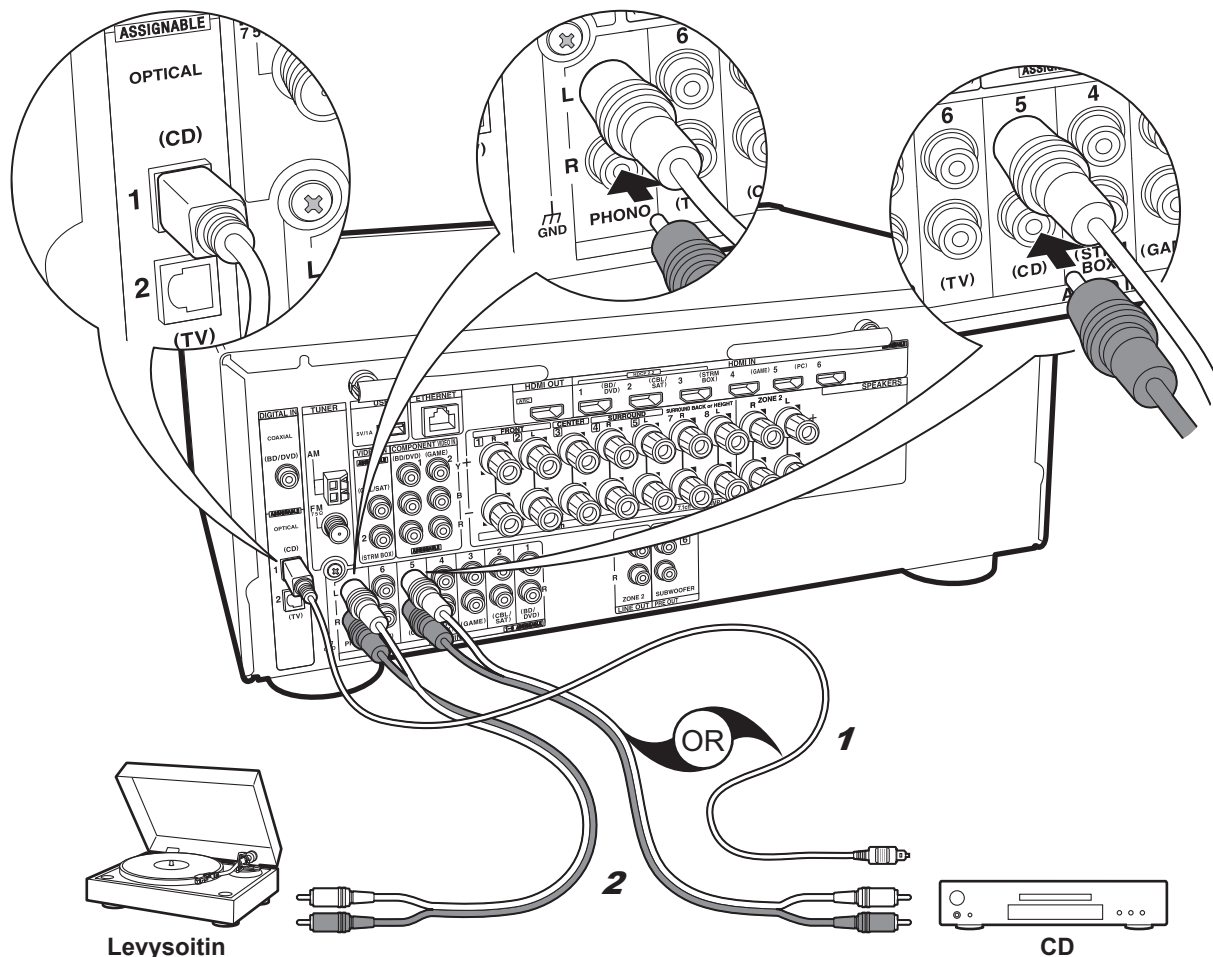

✓ jos sinulla on:
Audiolaitteet

Esimerkki liitännästä audiolaitteen kanssa. Liitä CD-soitin digitaalisella optisella kaapelilla tai analogisella äänikaapelilla. Voit liittää myös MM-tyyppisellä äänirasiolla varustetun levysoittimen PHONO-liitäntään.

- Jos levysoittimessa on sisäänrakennettu äänen taajuuskorjain, liitä se toiseen AUDIO IN -liitäntään. Lisäksi jos levysoittimessa on MC-tyyppin äänirasia, asenna MC-äänirasian kanssa yhteensopiva äänen taajuuskorjain laitteen ja levysoittimen väliin ja liitä sitten mihin tahansa AUDIO IN -liitäntään paitsi PHONO-liitäntään.

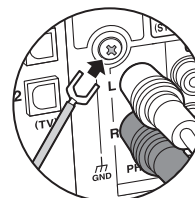

Jos levysoittimessa on maadoitusjohto, yhdistä se tämän laitteen GND-liitäntään.

Levysoitin

CD

1 Digitaalinen optinen kaapeli, 2 Analoginen äänikaapeli

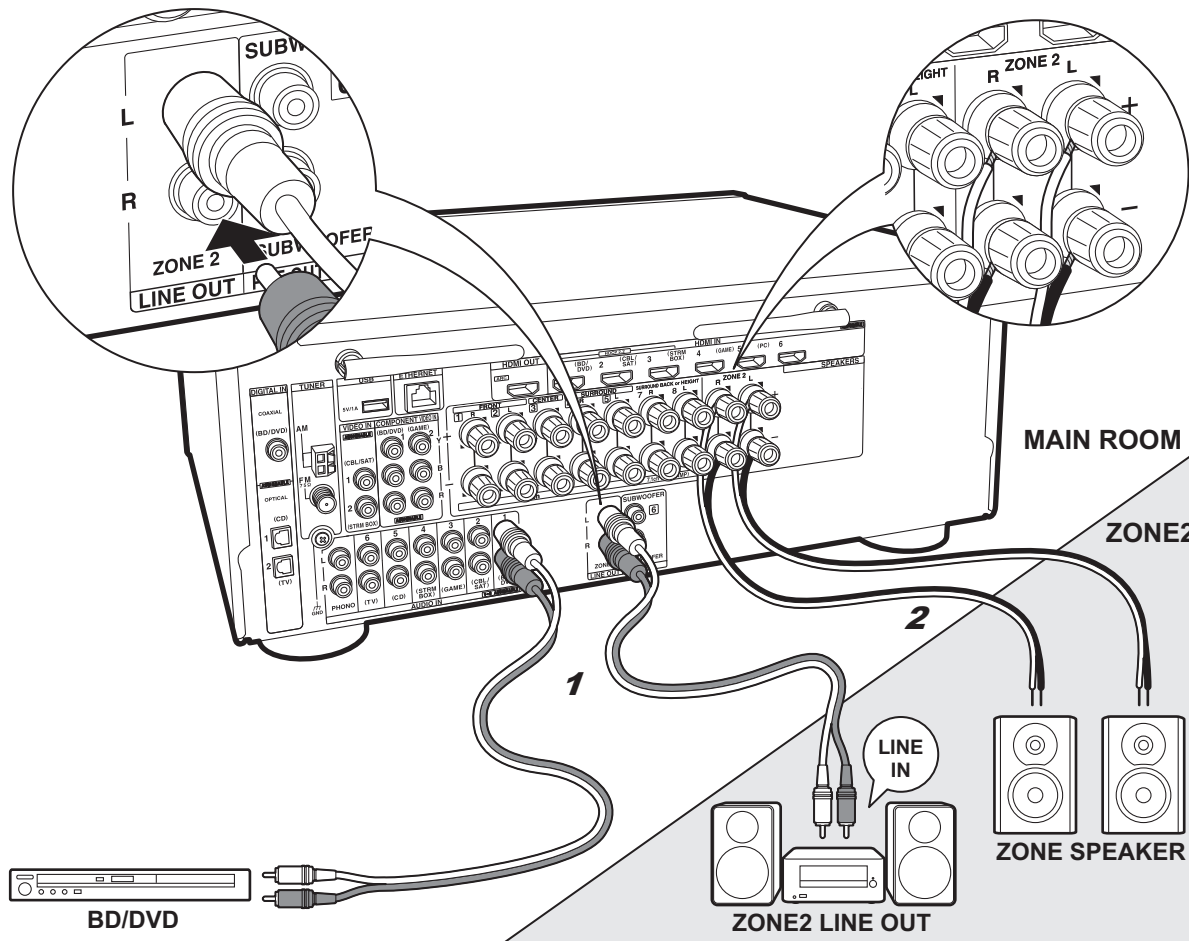

1 Analoginen äänikaapeli, 2 Kaiutinkaapeli

✓ Monialueiitöntä

Voit nauttia äänestä eri huoneissa, esimerkiksi toistaa Blu-Ray-soitinta päähuoneessa (jossa tämä laite sijaitsee) ja samanaikaisesti kuunnella Internet-radiota toisessa huoneessa (ZONE 2).

- DSD ja Dolby TrueHD -äänisignaaleja ei lähetetä ZONE 2 -kohteeseen, kun valitaan "NET"-tulovalitsimella.

Liitännät AV-laitteen kanssa

Kun lähetät ulkoisen AV-laitteen ääntä ZONE 2 -kohteeseen, suorita liitöntä analogisella äänikaapelilla.

ZONE 2 LINE OUT

Voit toistaa 2-kanavaista lähdetä eri huoneessa samalla kun päähuoneessa toistetaan 7.1-kanavaista lähdetä. Liitä laitteen ZONE 2 LINE OUT -liitännät ja eri huoneessa olevan pääesivahvistimen LINE IN -liitännät analogisella äänikaapelilla.

ZONE SPEAKER

Eri huoneissa olevat kaiuttimet voidaan yhdistää ja toistaa 2-kanavaisia lähteitä.

- Voit toistaa enintään 5.1-kanavaa päähuoneessa ZONE 2-toiston aikana. Joitain kuuntelutiloja kuten Dolby Atmos -tilat ei voida valita.
- Kun käytetään kaksoisvahvistusliitöntä etukaiuttimille, et voi lähettää ZONE-kaiuttimiin.



Asetukset

- Suorita asetukset kohdassa Initial Setup, "4. Monialueasetus" (→ P19) nauttiaksesi tästä ominaisuudesta.

Vaihe 5: Liitä muut kaapelit

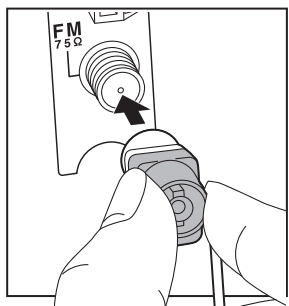
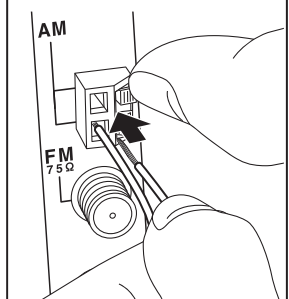
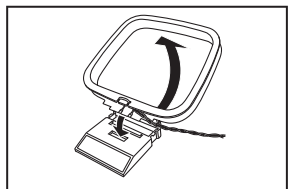
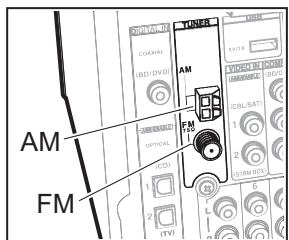

Antennin kytkentä

Liikuta antennia eri asentoihin ja kuuntele samalla radiota, jotta löydät parhaan vastaanottoasennon. Käytä nastaa tai vastaavaa esinettä kiinnittääksesi FM-sisäantennin seinään.



AM-kehäantenni

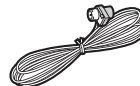

FM-sisäantenni

(Pohjoisamerikkalaiset mallit)



(Eurooppalaiset, australialaiset ja aasialaiset mallit)

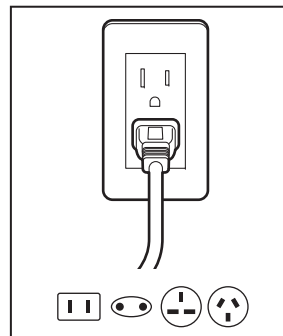
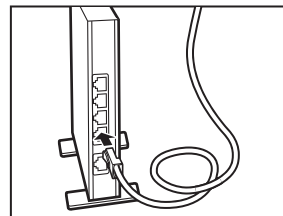
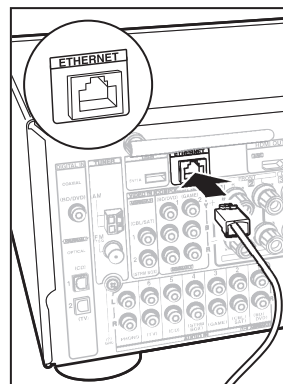
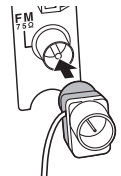

Verkon kytkentä

Yhdistä tämä laite verkkoon langallisella lähiverkolla tai Wi-Fi-yhteydellä (langaton LAN). Voit nauttia verkko-ominaisuuksista kuten Internet-radio, Music Server ja AirPlay liittämällä laitteen verkkoon.

Jos yhdistät langallisella lähiverkolla, liitä Ethernet-kaapeli ETHERNET-porttiin kuten osoitetaan piirroksessa. Yhdistettäessä Wi-Fi-toiminnolla, valittuasi "Wireless" kohdassa "3. Verkkoyhteys" (→P19) valikossa Initial Setup, valitse haluttu asetusmenetelmä ja suorita liitännän määrittäykset noudattamalla näytön ohjeita.

Virtajohdon kytkentä

Liitä virtajohto pistorasiaan kaikkien muiden liitäntöjen suorittamisen jälkeen.

Vaihe 6: Virran kytKentä ja alkuasetus

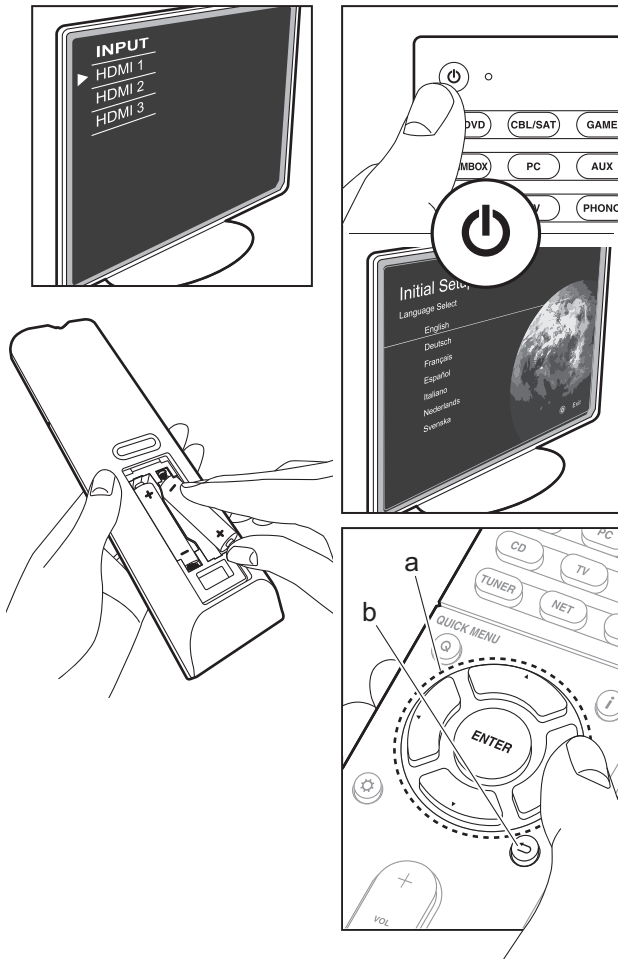

Initial Setup käynnistyy automaattisesti

Kun kaikki liittännät on suoritettu, muuta television tulo tämän laitteen tuloon, aseta paristot kauko-ohjaimen ja kytke virta päälle painamalla . Kun kytket laitteen päälle ensimmäisen kerran, Initial Setup näytetään automaattisesti televisiossa, jotta voit suorittaa tarvittavat asetukset yksinkertaisesti näytön ohjeita noudattamalla. Ohjeiden avulla käyt läpi muutamia kohtia, jotka on tarkistettava etukäteen, jotta asetus sujuu kätevästi.

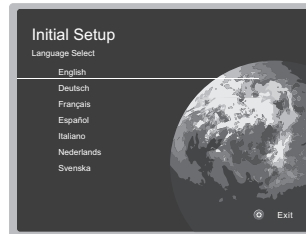

Käyttö

Valitse kohde kauko-ohjaimen kohdistinpainikkeilla ja paina ENTER (a). Palaa edelliselle näytölle painamalla (b).

Suorita Initial Setup uudelleen

Jos päätät menettelytavan kesken kaiken tai haluat muuttaa kohdassa Initial Setup tehtyä asetusta, paina kauko-ohjaimessa, valitse "7. Miscellaneous" – "Initial Setup" ja paina ENTER.

1. AccuEQ-huonekalibrointi

Aseta toimitettu kaiuttimien asetusmikrofoni kuunteluasettoon, mittaa kaiuttimien lähettämät testiäännet, sitten laite asettaa automaattisesti kullekin kaiuttimelle optimaalisen äänenvoimakkuustason, jakotaajuudet ja etäisyyden kuuntelupaikasta. Tämä mahdollistaa myös huoneen akustisen ympäristön aiheuttaman särön korjaamisen.

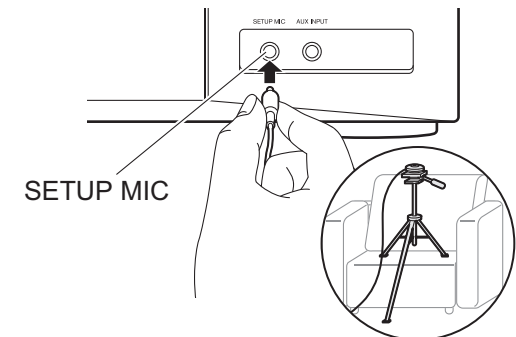

- Käytä kolmijalkaa tai vastaavaa sijoittaaksesi kaiuttimien asetusmikrofoni korvan korkeudelle.
- Subwoofer-kaiuttimen ääntä ei ehkä havaita, koska se on erittäin matalataajuisia. Aseta subwooferin äänenvoimakkuus hieman yli puoliväliin.
- Kalibroinnin suorittaminen kestää useita minutteja. Kaiuttimet lähettävät testiäänän voimakkaalla äänenvoimakkuudella mittauksen aikana, ole varovainen. Pidä huone mahdollisimman hiljaisena mittauksen aikana. Jos mittaus keskeytyy, sammuta kodinkoneet ja sähkölaitteet.

2. Source Connection (Lähteen kytkentä)

Tarkista, että jokainen tulolähde on liitetty oikein. Noudata ohjeita, valitse tulo, jonka haluat vahvistaa, ja käynnistä valitun soittimen toisto sekä vahvista, että kuvat ilmestyvät televisioon ja ääni toistuu.

3. Verkkoysteys

Aseta Wi-Fi-yhteys yhteyspisteen kanssa, kuten langaton LAN-reititin. On olemassa seuraavat kaksi yhdistämismenetelmää Wi-Fi-toiminnolla:

"Scan Networks": Etsi yhteyspiste tästä laitteesta. Selvitä yhteyspisteen SSID etukäteen.

"Use iOS Device (iOS7 or later)": Jaa iOS-laitteen Wi-Fi-asetukset tämän laitteen kanssa.

Jos valitset "Scan Networks", on olemassa kaksi muuta yhteysmenetelmän valintavaihtoehtoa. Valitse seuraava.

- **"Enter Password"**: Syötä yhteyspisteen salasana (tai avain) yhteyden muodostamiseksi.
- **"Push Button"**: Jos yhteyspisteellä on automaattinen yhteyspainike, voit yhdistää salasanaa syöttämättä.
- Jos yhteyspisteen SSID ei tule näkyviin, valitse sitten SSID-vaihtoehtojen luettelossa kohta "Other..." kauko-ohjaimen kohdistinpainikkeella ► ja paina ENTER, noudata sitten näytön ohjeita.

Näppäimistön tulo



Vaihda isojen ja pienten kirjainten välillä valitsemalla "A/a"

näytöllä ja painamalla ENTER. Kun haluat valita, piilotetaan salasana " * "-merkeillä vai näytetäänkö se tavallisena tekstinä, paina MEMORY kauko-ohjaimessa. Paina CLEAR poistaaksesi kaikki syötetyt merkit.

- Verkon asetuksen aikana näytetään vahvistusnäyttö, joka pyytää sinulta tietosuojakäytännön hyväksynnän. Valitse "Yes" ja paina ENTER hyväksynnän osoittamiseksi.

4. Monialueasetus

Kun haluat nauttia äänestä muussa huoneessa kuin päähuoneessa, aseta äänen lähetystapa erilliseen huoneeseen (ZONE 2). Jos olet yhdistänyt eri huoneessa olevat kaiuttimet kaiutinkaapelilla, valitse "Using AV Receiver". Jos olet yhdistänyt eri huoneessa olevan pääesivahvistimen analogisella äänikaapelilla, valitse "with External Premain Amplifier".

5. Audio Return Channel

Jos olet liittänyt ARC-toimintoa tukevan television, valitse "Yes". Tämän laitteen ARC-asetus kytkeytyy päälle ja voit kuunnella television ääntä tämän laitteen kautta.

HDMI-asetus

HDMI CEC

Tee tämä asetus, jotta otetaan käyttöön ohjaustoiminto CEC-standardin kanssa yhteensopiville laitteille. Tämä asetetaan automaattisesti, jos olet valinnut "Yes" kohdassa "5. Audio Return Channel" valikossa Initial Setup. Painamalla -painiketta kauko-ohjaimessa aseta "5. Hardware" – "HDMI" – "HDMI CEC" asentoon "On" television näytöllä. Lisäksi ota käyttöön CEC-ohjaustoiminto liitetyssä CEC-laitteessa.

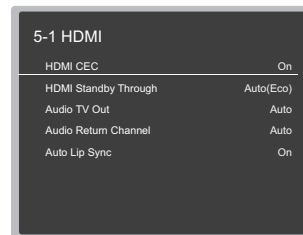

HDMI Standby Through

Vaikka tämä laite on valmiustilassa, AV-laitteiden tulosignaalit lähetetään televisioon.

- **"Auto" / "Auto (Eco)"**: Valitse yksi näistä asetuksista, kun liitetään CEC-standardin kanssa yhteensopivia AV-laitteita. Siitä huolimatta mikä tulovalitsin on valittuna juuri ennen laitteen valmiustilaan siirtämistä, voit lähettää AV-laitteiden tulosignaalit televisioon. Valitse "Auto (Eco)", jos myös televisio CEC-yhteensopiva. Voit vähentää virrankulutusta valmiustilassa.
 - **"Tulovalitsimen nimet kohdille BD/DVD, jne."**: Voit lähettää tulosignaalit asetetusta tulovalitsimesta televisioon. Se voidaan valita, kun "HDMI CEC" asetetaan asentoon "Off".
 - **"Last"**: Voit lähettää tulosignaalit tulovalitsimesta, joka on valittu juuri ennen laitteen kytkemistä valmiustilaan. Se voidaan valita, kun "HDMI CEC" asetetaan asentoon "Off". Tämän asetuksen avulla voit kytkeä tulovalitsimen myös valmiustilassa.
- Poistu asetuksista painamalla .

Perustoisto

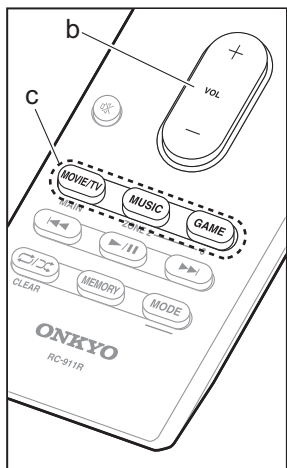
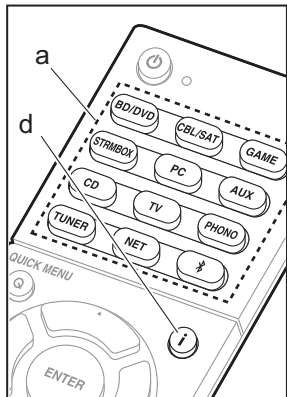

AV-laitteen toisto

1. Kytke television tuloksi laitteelle määritetty valinta.
2. Tulon kytkemiseksi paina kauko-ohjaimen tulovalitsinta (a), jolla on sama nimi kuin liitännällä, johon liität toistolaitteen. Esimerkiksi paina BD/DVD toistaaksesi soittimella, joka on liitetty BD/DVD-liitäntään. Paina TV, jos haluat kuunnella television ääntä.
 - Kun CEC-linkitystoiminto toimii, tulo kytkeytyy automaattisesti, kun olet liittänyt CEC-yhteensopivan television ja toistolaitteen tähän laitteeseen HDMI-liitännällä.
3. Käynnistä toisto laitteessa.
4. Käytä kohtaa VOL+/- (b) säätääksesi äänenvoimakkuutta.

Kuuntelutila

Tämä laite on varustettu useilla eri kuuntelutiloilla ja voit valita optimaalisen kuuntelutilan elokuville, televisiolle, musiikille ja peleille käyttämällä kohtia MOVIE/TV, MUSIC ja GAME (c). Katso lisätietoja kuuntelutiloista lisäkäyttöoppaasta. Tässä osassa esitellään muutamia suosittuja tiloja.

Dolby Digital/DTS-tilat

Kun tulosignaali on digitaalisessa tiläänimuodossa kuten Dolby Digital tai DTS, voit valita kyseiselle tulosignaaliille sopivan kuuntelutilan. Dolby Digital tulee näkyviin Dolby Digitalille ja DTS-HD Master Audio tulee näkyviin DTS-HD Master Audiolle. Lähetys on stereofoninen 2-kanavaisille tulosignaaleille.

Direct

Tämä kuuntelutila voidaan valita kaikille tulosignaaleille. Se sammuttaa äänenlaatuun vaikuttavan käsittelyn, jotta toimitetaan lähteiden mukainen aito äänenlaatu. Kaiuttimet toistavat äänikentän tulosignaalin kanavamäärän mukaan, siten esimerkiksi 2-kanavaisen signaalin tapauksessa toisto tapahtuu vain etukaiuttimista.

Dolby Surround/DTS Neural:X

Näiden kuuntelutilojen avulla voit laajentaa toistosignaali 5.1-kanavaisiksi tai 7.1-kanavaisiksi siten, että ne sopivat liitettyyn kaiutinkokoonpanoon, kun tulosignaali on 2-kanavainen tai 5.1-kanavainen.

- Suunnittelemme tuen antamista DTS Neural:X-muodolle tämän laitteen laiteohjelmiston päivityksellä. Voit valita Neo:6 Cinema tai Neo:6 Music päivitykseen saakka.

Alkuperäiset tiläänimuodot

Voit valita kuuntelutilat kuten All Ch Stereo -tila, jossa stereokuva toistetaan sekä edessä että takana, tai Orchestra (vain MUSIC-painikkeella), joka on paras toistotapa klassiselle musiikille ja oopperalle.

Pure Audio (vain päälaitteessa) (Eurooppalaiset, australialaiset ja aasialaiset mallit)

Kuuntelutila, joka antaa puhtaamman äänenlaadun kytkemällä pois näytön ja analogisten videopiirien tehon.

Lähdettä varten viimeksi valittu kuuntelutila muistetaan jokaiselle painikkeelle MOVIE/TV, MUSIC ja GAME. Jos viimeksi valittu kuuntelutila ei tue toistettavaa sisältöä, valitaan automaattisesti kyseisen sisällön

peruskuuntelutila.

Paina **i** (d) toistuvasti päälaitteen näytön kytkemiseksi seuraavassa järjestyksessä:

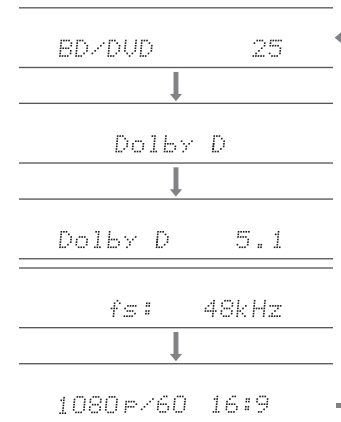

Verkkotoiminnot

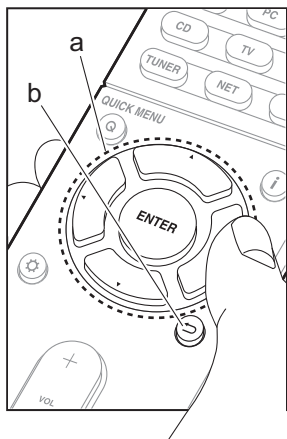
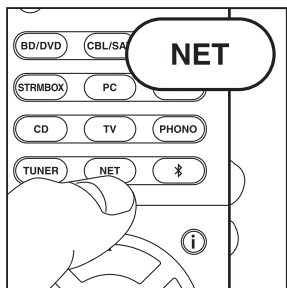

Verkkopalvelut

1. Kytke television tuloksi laitteelle määritetty valinta.
2. Paina NET näyttääksesi verkkopalvelun luettelonäytön.

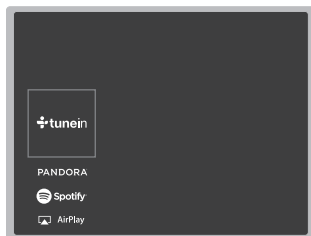

3. Valitse kohde kauko-ohjaimen kohdistinpainikkeilla ja paina ENTER-painiketta vahvistaaksesi valinnan (a). Palaa edelliselle näytölle painamalla ↵ (b).

Internet-radio

Kun tämä laite yhdistetään verkkoon, voit kuunnella TuneIn- tai muita esirekisteröityjä Internet-radiopalveluja. Halutun palvelun valinnan jälkeen noudata näytön ohjeita ja käytä kohdistinpainikkeita radiokanavien ja ohjelmien valitsemiseksi ja paina sitten ENTER. Toista alkaa, kun osoitetaan 100% puskuroinnille.

Music Server

Voit toistaa musiikkitiedostoja, jotka on tallennettu kotiverkon kanssa yhteensopivaan tietokoneeseen tai NAS-laitteisiin, jotka on yhdistetty samaan verkkoon tämän laitteen kanssa. Valitse palvelin kohdistinpainikkeilla, valitse haluamasi musiikkitiedosto ja aloita toisto painamalla ENTER. Toista alkaa, kun osoitetaan 100% puskuroinnille.

USB

Toista musiikkitiedostoja USB-muistilaitteelta. Yhdistä USB-muistilaitte USB-liitäntään laitteen takana, valitse haluamasi kansio tai musiikkitiedosto kohdistinpainikkeilla ja paina ENTER vahvistaaksesi ja aloittaaksesi toiston.

- Toimintaa ei voida taata kaikille USB-muistilaitteille.
- Tämä laite voi käyttää USB-muistilaitteita, jotka ovat yhteensopivia USB-muistilaitteita koskevan standardin kanssa. Laite on myös yhteensopiva FAT16- tai FAT32-tiedostojärjestelmämuotoa käyttävien USB-muistilaitteiden kanssa.



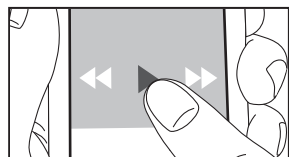
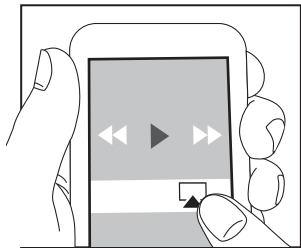
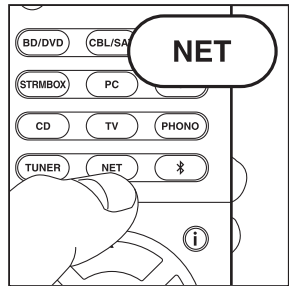

Huomautuksia:

- Verkkopalvelut ovat valittavissa, kun verkko on käynnistynyt, vaikka niitä ei voitu valita ensin.
- Toiminto saatetaan ottaa käyttöön laiteohjelmiston päivityksillä ja palveluntoimittajat saattavat lopettaa palveluja, jolloin jotkut verkkopalvelut ja sisällöt eivät ole enää käytettävissä tulevaisuudessa. Lisäksi saatavilla olevat palvelut voivat vaihdella asuinalueen mukaan.



AirPlay

Voit nauttia langattomasti musiikkitiedostoista iPhone[®]-, iPod touch[®]- tai iPad[®]-laitteella, joka on yhdistetty samaan yhteyspisteeseen kuin tämä laite.

- Päivitä OS-versio iOS-laitteessasi viimeisimpään versioon.
1. Yhdistä iOS-laite yhteyspisteeseen.
 2. Paina NET.
 3. Napauta AirPlay-kuvaketta  iOS-laitteessa ja valitse tämä laite näytettävästä laiteluettelosta ja napauta "Done".
 4. Toista iOS-laitteessa olevia musiikkitiedostoja.
 - Jos "5. Hardware" – "Power Management" – "Network Standby" on "On", näytettävässä asetusvalikossa painamalla -painiketta kauko-ohjaimessa, sitten kun AirPlay käynnistyy, tämä laite kytkeytyy päälle automaattisesti ja valitaan "NET"-tulolähde.
 - AirPlayn langattoman teknologian ominaisuuksien takia tämän laitteen tuottamat äänet saattavat olla hiukan jäljessä AirPlay-yhteensopivan laitteen toistamista äänistä.

Voit toistaa myös tietokoneella olevia musiikkitiedostoja iTunesilla (Versio 10.2 tai uudempi). Ennen käyttöä varmista, että tämä laite ja tietokone on liitetty samaan verkkoon ja paina sitten NET tässä laitteessa. Seuraavaksi napsauta AirPlay-kuvaketta  iTunesissa, valitse tämä laite näytettävästä laiteluettelosta ja käynnistä musiikkitiedoston kuuntelu.

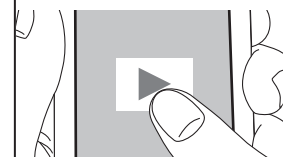
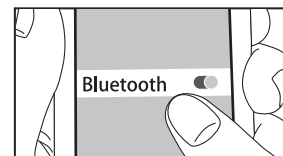
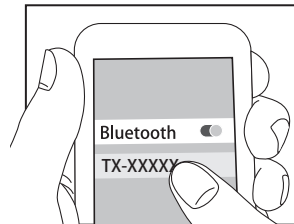
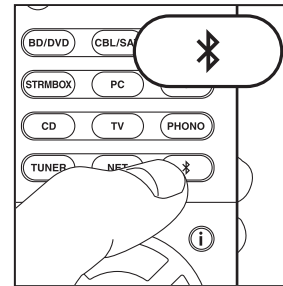

BLUETOOTH[®] Toistaminen

Pariliitoksen muodostaminen

1. Kun painat -painiketta kauko-ohjaimessa, näytetään "Now Pairing..." tämän laitteen näytöllä ja pariliitostila aktivoidaan.

Now Pairing...

2. Aktivoi (kytke päälle) BLUETOOTH-toiminto BLUETOOTH-yhteensopivassa laitteessa ja valitse sitten tämä laite näytettävien laitteiden joukosta. Jos sinulta pyydetään salasanaa, syötä "0000".
 - Jos haluat liittää toisen BLUETOOTH-yhteensopivan laitteen, paina ja pidä painettuna -painiketta, kunnes näytetään "Now Pairing..." ja suorita sitten edellä kuvattu vaihe 2. Tämä laite voi tallentaa enintään 8 pariliitetyt laitteen tiedot.
 - Kantavuusalue on 15 metriä. Huomaa, ettei yhteys ole aina taattu kaikkien BLUETOOTH-yhteensopivien laitteiden kanssa.

Toisto

1. Kun tämä laite on päällä, yhdistä BLUETOOTH-yhteensopiva laite.
2. Tämän laitteen tulovalitsin kytetään automaattisesti asentoon "BLUETOOTH".
3. Toista musiikkia. Säädä BLUETOOTH-yhteensopivan laitteen äänenvoimakkuus sopivalle tasolle.
 - BLUETOOTH-toiminnon langatonta tekniikkaa koskevien ominaisuuksien vuoksi tämän laitteen tuottamat äänet saattavat olla hiukan jäljessä BLUETOOTH-yhteensopivan laitteen toistamiin ääniin verrattuna.

Muut

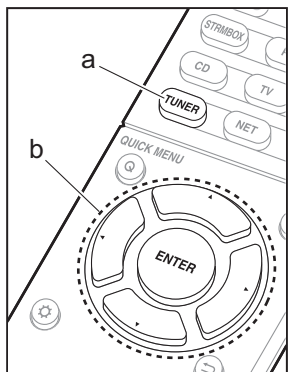

Radion kuunteleminen

1. Painamalla TUNER (a) kauko-ohjaimessa toistuvasti valitse joko "AM" tai "FM" näytöllä.
2. Paina MODE (c) kauko-ohjaimessa niin, että "TunMode: Auto" tulee näkyviin näytölle.
3. Kun painat ▲ / ▼ kohdistinpainikkeita (b) kauko-ohjaimessa, automaattinen viritys käynnistyy ja haku pysähtyy, kun löydetään asema. Kun laite on viritetty jollekin radiokanavalle, "TUNED"-ilmaisim näytöllä syttyy.

Voit esiasettaa enintään 40 kanavaa.

1. Viritä sille AM-/FM-radiokanavalle, jonka haluat rekisteröidä.
2. Paina kauko-ohjaimen MEMORY-painiketta (d) niin, että esiasetettu numero vilkkuu näytöllä.
3. Kun esiasetettu numero vilkkuu (noin 8 sekuntia), paina toistuvasti ◀ / ▶ kohdistinpainikkeita (b) kauko-ohjaimessa valitaksesi numeron välillä 1 - 40.
4. Painamalla uudelleen MEMORY (d) kauko-ohjaimessa rekisteröit aseman. Kun kanava on rekisteröity, esiasetettu numero lakkaa vilkkumasta. Valitse esiasetettu radioasema painamalla ◀ / ▶ kohdistinpainikkeita (b) kauko-ohjaimessa.
 - Poista esiasetettu asema painamalla ◀ / ▶ kohdistinpainikkeita (b) kauko-ohjaimessa valitaksesi poistettavan esiasetetun numeron ja paina MEMORY (d) kauko-ohjaimessa sekä paina sitten CLEAR (e) samalla, kun esiasetettu numero vilkkuu. Kun se poistetaan, näytön numero poistuu.

Taajuusaskelen asetus

Paina ⚙️-painiketta kauko-ohjaimessa valitaksesi "7. Miscellaneous" – "Tuner" – "AM/FM Frequency Step" tai "AM Frequency Step" ja valitse alueellasi käytettävä taajuusaskel. Huomaa, että kun tämä asetus muutetaan, kaikki radion esiasetukset poistetaan.

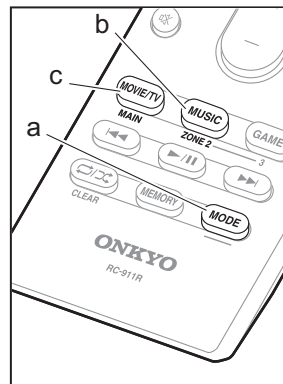
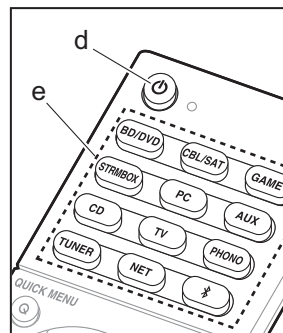

Monivyöhyke

Tarvitaan asetuksia, jos olet yhdistänyt kaiuttimet erillisessä huoneessa (ZONE 2) kaiutinkaapeleilla. Jos et ole suorittanut monialueasetuksia (➔P19) kohdassa Initial Setup, paina ⚙️-painiketta kauko-ohjaimessa ja aseta "2. Speaker" – "Configuration" – "Zone Speaker" asentoon "Zone 2".

Toisto

1. Samalla kun pidetään painettuna MODE (a) kauko-ohjaimessa, paina ZONE 2 (b) vähintään 3 sekuntia, kunnes etäkäytön ilmaisim vilkkuu kahdesti.
 - Kauko-ohjain kytkeytyy tilaan, jossa ohjataan ZONE 2-toimintoa.

i Palauta kauko-ohjain päähuonetilaan seuraavasti:
Samalla kun pidetään painettuna MODE (a) kauko-ohjaimessa, paina MAIN (c) vähintään 3 sekuntia, kunnes etäkäytön ilmaisim vilkkuu kerran.

2. Osoita kauko-ohjainta päälaitetta kohti ja paina ⏻ (d). "Z2" syttyy päälaitteen näytölle.



3. Paina tulovalitsinpainiketta (e) tulolle, jota haluat toistaa eri huoneessa. Hallitaksesi päälaitetta paina ZONE 2 ja 8 sekunnin kuluessa paina toisessa huoneessa toistettavan sisääntulon tulovalitsinpainiketta. Toistaaksesi samaa lähettä päähuoneessa ja erillisessä huoneessa paina päälaitteen ZONE 2 -painiketta kaksi kertaa.
 - Et voi valita eri tuloja päähuoneelle ja erilliselle huoneelle tulovalitsimella "NET" tai "BLUETOOTH". Et voi valita eri asemia päähuoneelle ja erilliselle huoneelle AM/FM-radiolla. Kun valitset tulon tai aseman eri huoneelle, päähuone kytkeytyy myös.
4. Äänenvoimakkuuden säätö tehdään pääesivahvistimeen erillistä huonetta varten, kun

yhdistetään ZONE 2 LINE OUT -liitännällä. Kun lähetetään ZONE-kaiuttimista, säädä VOL+/- -painikkeilla kauko-ohjaimessa. Jos haluat ohjata päälaitetta, paina ZONE 2 ja säädä MASTER VOLUME -ohjaimella 8 sekunnin kuluessa.

- Jos ZONE 2 on päällä, virrankulutus valmiustilassa on tavallista suurempi.
- Jos ZONE 2 kytketään päälle, kun päähuoneen kuuntelutila on Pure Audio, se siirtyy automaattisesti Direct-kuuntelutilaan. (Eurooppalaiset, australialaiset ja aasialaiset mallit)

Toiminnon kytkeminen pois päältä

Paina , kun ollaan ZONE 2 -toiminnon ohjaustilassa kauko-ohjaimessa. Vaihtoehtoisesti paina OFF pääyksikössä.

Toistaminen ainoastaan ZONE 2 -alueella

Jos kytket laitteen valmiustilaan monivyöhyketoiston aikana, Z2-merkkivalo himmenee ja toistotilaksi vaihtuu vain toisto eri huoneessa. Jos asetat kohdan ZONE 2 päälle laitteen ollessa valmiustilassa, tämä kytkee myös toistotilan samaan asetukseen.

Muut

Äänenlaadun säätäminen

Etukaiutinten matala- ja korkeataajuisia ääniä on mahdollista voimistaa tai vaimentaa. Paina TONE päälaitteessa useita kertoja valitaksesi halutun asetuksen kohdista "Bass" ja "Treble", sekä kierrä TONE-kiekkoa säätääksesi.

- Tätä ei voida asettaa, jos kuuntelutilana on Pure Audio (Eurooppalaiset, australialaiset ja aasialaiset mallit) tai Direct.

Pikavalikko

Painamalla Q kauko-ohjaimessa toiston aikana, voit säätää usein käytettyjä asetuksia, kuten äänenlaatu, näyttövalikoiden avulla. Valitse kohde kaukosäätimen kohdistinpainikkeilla ja paina ENTER-painiketta vahvistaaksesi valinnan. Palaa edelliselle näytölle painamalla .

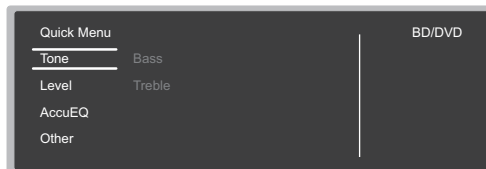



- Voit säätää äänenlaadua kohdalla "Tone". "Other" sisältää asetuksia kuten "A/V Sync", jonka avulla voit säätää äänen viivettä, kun kuva laahaa äänen perässä, "Music Optimizer", joka tarjoaa paremman äänenlaadun pakatulle äänelle.

Kun laite toimii virheellisesti (Tämän laitteen palauttaminen oletusasetuksiin)

Laitteen uudelleenkyynnistäminen saattaa auttaa sen jouhevampaa toimintaa. Käynnistä laite uudelleen kytkemällä se valmiustilaan ja painamalla sitten  ON/STANDBY päälaitteessa vähintään 5 sekuntia. (Laitteen asetukset säilytetään.) Jos tilanne ei parane laitteen uudelleenkyynnistyksen jälkeen, yritä irrottaa ja kiinnittää uudelleen laitteen virtajohtot ja kytke laitteisto uudelleen. Jos tilanne ei parane vielä, laitteen palauttaminen toimitushetkellä käytössä olleisiin asetuksiin saattaa ratkaista ongelman. Jos nollaat laitteen tilan, valitsemasi asetukset palautuvat oletusasetuksiin. Kirjoita ne ylös ennen alla olevan toimenpiteen suorittamista.

Laitteen oletusasetusten palauttaminen

1. Samalla kun pidetään painettuna CBL/SAT päälaitteessa, paina  ON/STANDBY päälaitteessa.
2. "Clear" ilmestyy näytölle ja laite palaa valmiustilaan. Älä irrota virtajohtoa ennen kuin kirjoitus "Clear" häviää näytöltä.

Palauta kauko-ohjaimen oletusasetukset pitämällä painettuna MODE ja painamalla  , kunnes etäkäytön ilmaisin vilkkuu kahdesti (noin 3 sekuntia).

Etupaneeli

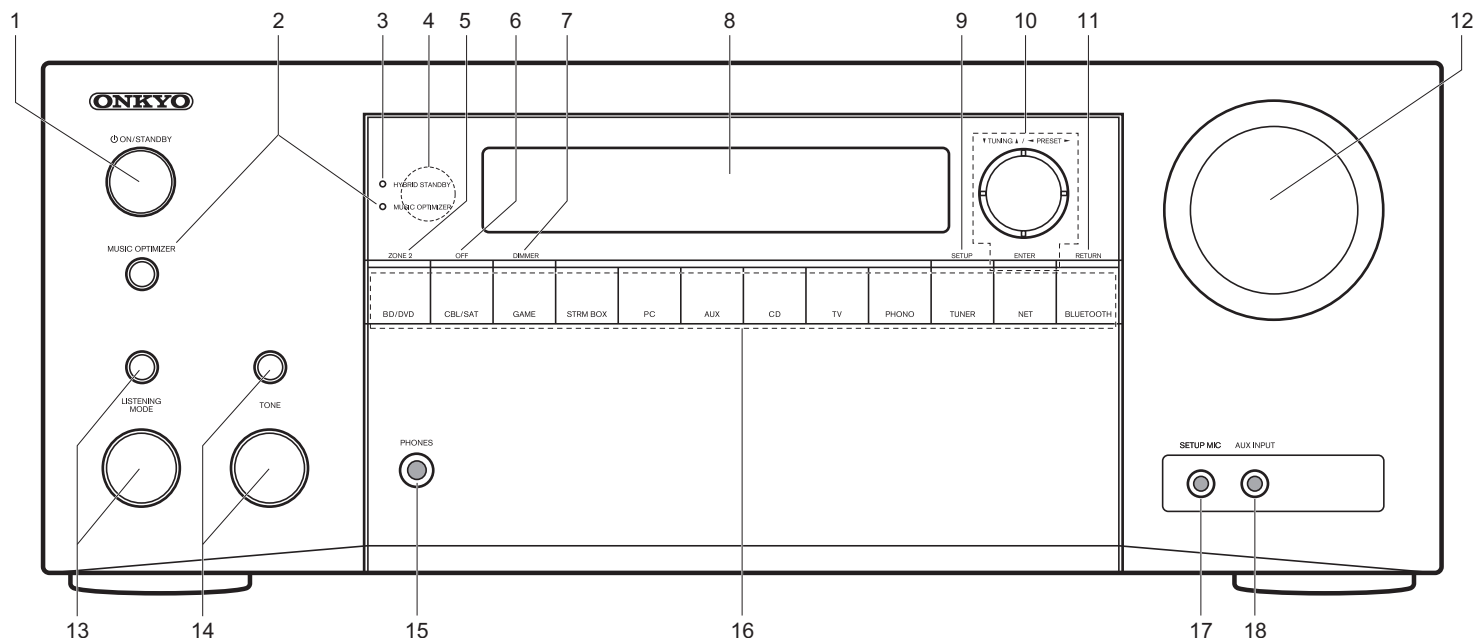

1. ON/STANDBY -painike: Käynnistää laitteen tai asettaa sen valmiustilaan.
2. MUSIC OPTIMIZER -painike/-ilmaisain (Pohjoisamerikkalaiset mallit): Kytkee pakattujen äänitiedostojen laatua parantavan Music Optimizer -toiminnon päälle/pois päältä. PURE AUDIO -painike/-ilmaisain (Eurooppalaiset, australialaiset ja aasialaiset mallit): Kytkee laitteen Pure Audio -tilaan.
3. HYBRID STANDBY -ilmaisain: Syytyy, jos laite siirtyy valmiustilaan, kun käytössä on sellaiset ominaisuudet, jotka jatkavat työskentelyä tämän laitteen ollessa valmiustilassa, kuten HDMI Standby Through ja Network Standby.
4. Kaukosäätimen sensori

5. ZONE 2 -painike: Säättää monivöhyketoimintoa.
6. OFF -painike: Kytkee monivöhyketoiminnon pois päältä.
7. DIMMER -painike: Muuttaa näytön kirkkautta.
8. Näyttö (→P27)
9. SETUP -painike: Näyttää Setup-valikon.
10. Kohdistinpainikkeet (▼ TUNING ▲ / ◀ PRESET ▶ -painike) ja ENTER-painike: Valitse kohde kohdistinpainikkeilla ja vahvasta valinta painamalla ENTER. Kun käytössä on TUNER, valitse taajuus kohdalla ▼ TUNING ▲ tai valitse esiasetetuista asemista kohdalla ◀ PRESET ▶.
11. RETURN -painike: Palauttaa näytön edelliseen tilaan.
12. MASTER VOLUME: Sen avulla voit säätää äänenvoimakkuutta.
13. (Ylös) LISTENING MODE -painike / (Alas) LISTENING

- MODE -kiekko: Kuuntelutilan valitsemiseksi. Paina painiketta toistuvasti valitaksesi yksi luokista "Movie/TV", "Music", "Game" ja kierrä sitten kiekkoa tilan vaihtamiseksi.
14. (Ylös) TONE -painike / (Alas) TONE -kiekko: Säättää korkeaa ja matalaa ääntä. Paina painiketta toistuvasti valitaksesi säädettävän kohdan vaihtoehdoista "Bass" ja "Treble" ja kierrä sitten kiekkoa säätääksesi.
 15. PHONES -liitäntä: On liitetty vakio liittimellä varustetut stereokuulokkeet (1/4 tuumaa tai ø 6,3 mm).
 16. Tulovalitsinpainike: Kytkevät toistettavan tulon.
 17. SETUP MIC -liitäntä: Mukana toimitettu kaiuttimen asetusmikrofoni liitetään tähän.
 18. AUX INPUT -liitäntä: Videokamera tai muu vastaava laite on liitetynä.

Takapaneeli

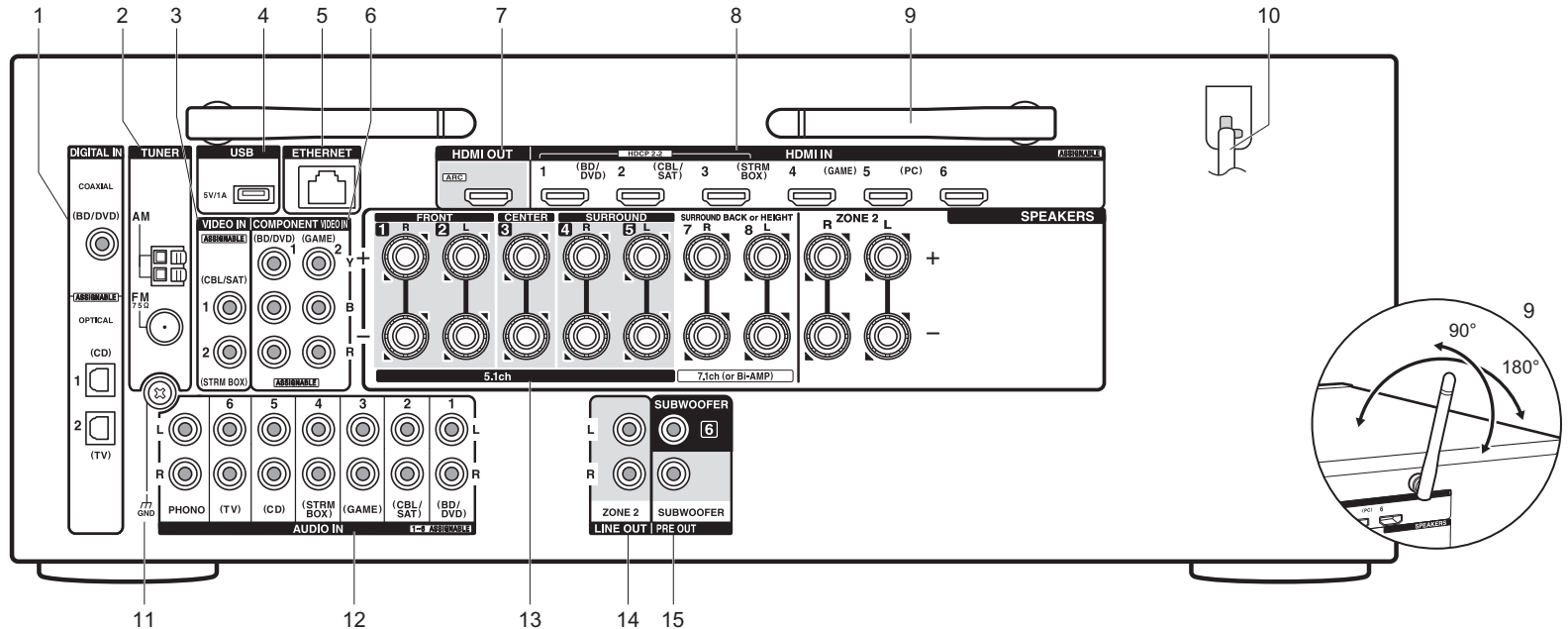

1. DIGITAL IN OPTICAL/COAXIAL -liitännät: Syötä television tai AV-laitteen digitaalisia äänisignaaleja digitaalisella optisella kaapelilla tai digitaalisella koaksiaalikaapelilla.
2. TUNER AM/FM 75Ω -liitin: Mukana toimitetut antennit liitetään tähän.
3. VIDEO IN -liitännät: Syötä AV-laitteen videosignaali analogisella videokaapelilla.
4. USB-portti: Tähän liitetään USB-muistilaitte, jotta sillä olevia musiikkitiedostoja voidaan toistaa. Lisäksi voit toimittaa virtaa (5V/1A) USB-laitteisiin USB-kaapelilla.
5. ETHERNET-portti: Yhdistä verkkoon Ethernet-kaapelilla.
6. COMPONENT VIDEO IN -liitännät: Syötä AV-laitteen videosignaali komponenttivideokaapelilla.
7. HDMI OUT -liitännät: Lähetä videosignaali ja

- äänisignaali HDMI-kaapelilla, joka on liitetty televisioon.
8. HDMI IN -liitännät: Lähetä videosignaali ja äänisignaali HDMI-kaapelilla, joka on liitetty AV-laitteeseen.
9. Langaton antenni: Käytetään Wi-Fi-yhteyttä varten tai käytettäessä BLUETOOTH-yhteensopivaa laitetta. Muuta niiden kulmia yhteystilan mukaan.
10. Virtajohto
11. GND -liitännät: Levysoittimen maadoitusjohdon liitännät.
12. AUDIO IN -liitännät: Syötä television tai AV-laitteen äänisignaali analogisella äänikaapelilla.
13. SPEAKERS -liitännät: Liitä kaiuttimet kaiutinkaapeleilla. Voit liittää monikanavaiset kaiuttimet päähuonetta varten ja kaiuttimet erillisestä huonetta varten (ZONE 2).
14. ZONE 2 LINE OUT -liitännät: Lähetä äänisignaali analogisella äänikaapelilla pääesivahvistimeen eri

- huoneessa (ZONE 2).
15. SUBWOOFER PRE OUT -liitännät: Liitä tehostettu subwoofer subwoofer-kaapelilla. Voidaan liittää enintään kaksi tehostettua subwooferia. Sama signaali lähetetään molemmista SUBWOOFER PRE OUT-liitännöistä.

Kauko-ohjain

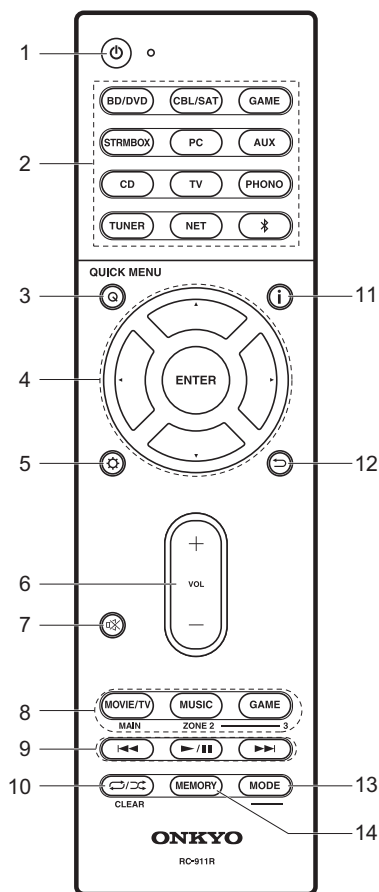

1. -painike: Käynnistää laitteen tai asettaa sen valmiustilaan.
2. Tulovalitsinpainikkeet: Kytkee toistettavan lähteen.
3. Q (QUICK MENU)-painike: Voit suorittaa tavalliset asetukset television näytöllä.
4. Kohdistinpainikkeet ja ENTER-painike: Valitse kohde kohdistinpainikkeilla ja vahvista valinta painamalla ENTER.
5. -painike: Näyttää Setup-valikon.
6. Äänenvoimakkuuden painikkeet: Äänenvoimakkuuden säätämiseen. Tämä painike myös peruuttaa mykistykseen.
7. -painike: Mykistää äänen väliaikaisesti. Paina uudelleen mykistykseen peruuttamiseksi.
8. LISTENING MODE -painikkeet: Kuuntelutilan valitsemiseksi. MAIN/ZONE 2 -painikkeet: Säätää monivyöhyketoimintoa.
9. Toistopainike: Käytetään toistotoimenpiteitä varten, kun toistetaan Music Server tai USB:itä.
10. -painike: Käytetään jatkuvaa tai satunnaistoistoa varten, kun toistetaan Music Server tai USB:itä.
11. -painike: Vaihtaa näytöllä esitettävät tiedot.
12. -painike: Palauttaa näytön edelliseen tilaan.
13. MODE -painike: Kytkee aseman virityksen automaattisen ja manuaalisen virityksen välillä.
14. MEMORY -painike: Rekisteröi radiokanavan.

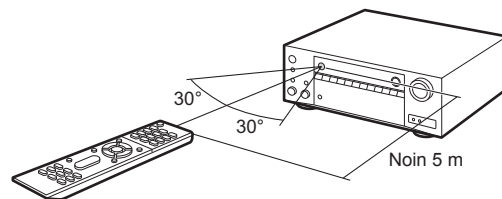

Näyttö

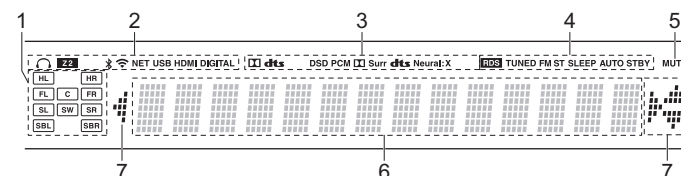

1. Kaiuttimen/kanavan näyttö: Näyttää lähtökanavan, joka vastaa valittua kuuntelutilaa.
2. Syttyy seuraavissa tilanteissa.
 - : Kun kuulokkeet on liitetty.
 - Z2: Kun ZONE 2 on päällä.
 - : Kun liitetään toiminnolla BLUETOOTH.
 - : Kun liitetään Wi-Fi-yhteydellä.
 - NET: Kun valitaan "NET" tulovalitsimella ja laite on liitetty verkkoon. Viikkuu, jos verkkoyhteys ei ole kunnossa.
 - USB: Kun valitaan "NET" tulovalitsimella ja laite on liitetty USB:llä ja valitaan USB-laite. Viikkuu, jos USB-laite ei ole kunnolla liitetty.
 - HDMI: Kun vastaanotetaan HDMI-signaaleja ja HDMI-tulo on valittu.
 - DIGITAL: Kun vastaanotetaan digitaalisia signaaleja ja digitaalinen tulo on valittu.
3. Syttyy vastaanotettavien digitaalisten äänisignaalien tyyppin ja kuuntelutilan mukaan.
4. Syttyy seuraavissa tilanteissa.
 - RDS (Eurooppalaiset, australialaiset ja aasialaiset mallit): Vastaanotetaan RDS-lähetystä.
 - TUNED: Vastaanotetaan AM-/FM-radiota.
 - FM ST: Vastaanotetaan FM-stereota.
 - SLEEP: Kun uniajastin on asetettu.
 - AUTO STBY: Automaattinen valmiustila on päällä.
5. Viikkuu, kun mykistys on päällä.
6. Näyttää erilaisia tietoja tulosignaaleista.
7. Tämä saattaa syttyä, kun suoritetaan toimenpiteitä "NET"-tulovalitsimella.

Lisenssi- ja tavaramerkkitiedot



Manufactured under license from Dolby Laboratories. Dolby, Dolby Atmos, Dolby Surround and the double-D symbol are trademarks of Dolby Laboratories.



For DTS patents, see <http://patents.dts.com>. Manufactured under license from DTS, Inc. DTS, the Symbol, DTS in combination with the Symbol, the DTS-HD logo, and DTS-HD Master Audio are registered trademarks or trademarks of DTS, Inc. in the United States and/or other countries. © DTS, Inc. All Rights Reserved.



"CINEMA FILTER" and "CINEMA FILTER (logo)" are trademarks of Onkyo Corporation.



"VLSC" and "VLSC (logo)" are trademarks of Onkyo Corporation.



The terms HDMI and HDMI High-Definition Multimedia Interface, and the HDMI Logo are trademarks or registered trademarks of HDMI Licensing LLC in the United States and other countries.



The Wi-Fi CERTIFIED Logo is a certification mark of the Wi-Fi Alliance®.



AirPlay, iPad, iPhone, and iPod touch are trademarks of Apple Inc., registered in the U.S. and other countries.

iPad Air and iPad mini are trademarks of Apple Inc.

"Made for iPod", "Made for iPhone" and "Made for iPad" mean that an electronic accessory has been designed to connect specifically to iPod, iPhone, or iPad, respectively, and has been certified by the developer to meet Apple performance standards. Apple is not responsible for the operation of this device or its compliance with safety and regulatory standards.

Please note that the use of this accessory with iPod, iPhone or iPad may affect

wireless performance.

AirPlay works with iPhone, iPad, and iPod touch with iOS 4.3.3 or later, Mac with OS X Mountain Lion or later, and PC with iTunes 10.2.2 or later.

Apple, Apple TV and Safari are trademarks of Apple Inc., registered in the U.S. and other countries.



The BLUETOOTH® word mark and logos are registered trademarks owned by Bluetooth SIG, Inc. and any use of such marks by Onkyo Corporation is under license. Other trademarks and trade names are those of their respective owners.

Onkyo Corporation does not guarantee BLUETOOTH compatibility between the AV receiver and all BLUETOOTH enabled devices. For compatibility between the AV receiver and another device with BLUETOOTH technology, consult the device's documentation and dealer. In some countries, there may be restrictions on using BLUETOOTH devices. Check with your local authorities.

Onkyo Corporation ne garantit pas la compatibilité BLUETOOTH entre l'amplificateur AV et tous les appareils compatibles BLUETOOTH. Pour assurer la compatibilité entre l'amplificateur AV et un autre périphérique à technologie BLUETOOTH, consultez la documentation de l'appareil et le vendeur. Dans certains pays, il peut exister des restrictions sur l'utilisation d'appareils BLUETOOTH. Vérifiez auprès des autorités locales.

Onkyo Corporation no garantiza la compatibilidad BLUETOOTH entre el receptor de AV y todos los dispositivos con tecnología BLUETOOTH. Para obtener información sobre la compatibilidad entre el receptor de AV y otro dispositivo con tecnología BLUETOOTH, consulte al distribuidor y la documentación del dispositivo. En algunos países, es posible que el uso de dispositivos BLUETOOTH esté restringido. Consulte con las autoridades locales.

Onkyo Corporation non garantisce la compatibilità BLUETOOTH tra il ricevitore AV e tutti i dispositivi abilitati al BLUETOOTH. Per verificare la compatibilità tra il ricevitore AV e un altro dispositivo dotato di tecnologia BLUETOOTH, consultare la documentazione del dispositivo in questione o contattare il rivenditore. In alcuni Paesi potrebbero esistere delle limitazioni per l'utilizzo di dispositivi BLUETOOTH. Verificare le condizioni con le autorità locali.

Onkyo Corporation garantiert nicht die BLUETOOTH Kompatibilität zwischen dem AV-Receiver und allen BLUETOOTH fähigen Geräten. Zur Kompatibilität zwischen dem AV-Receiver und einem anderen Gerät mit BLUETOOTH Technologie, schauen Sie in die Dokumentation des Geräts und fragen Sie den Händler. Es kann sein, dass es in einigen Ländern Beschränkungen zur Nutzung der BLUETOOTH Geräte gibt. Prüfen Sie das bei Ihren lokalen Behörden.

Onkyo Corporation garandeert niet de BLUETOOTH compatibiliteit tussen de AV-receiver en alle BLUETOOTH apparaten. Raadpleeg voor compatibiliteit tussen de AV-receiver en een ander apparaat met BLUETOOTH technologie de documentatie van het apparaat of de verkoper. In sommige landen geldt mogelijk een beperking op het gebruik van BLUETOOTH apparatuur. Controleer de wetgeving in het land van gebruik.

Onkyo Corporation garanterar inte BLUETOOTH kompatibilitet mellan AV-receiver och alla BLUETOOTH aktiverade enheter. För kompatibilitet mellan AV-receiver och en annan enhet med BLUETOOTH teknik, se enhetens dokumentation och återförsäljaren. I vissa länder kan det finnas begränsningar för användandet av BLUETOOTH enheter. Kontrollera hos de lokala myndigheterna.

Onkyo Corporation ei takaa AV-vastaanottimen ja kaikkien BLUETOOTH laitteiden välistä BLUETOOTH yhteensopivuutta. Sivittääkseen AV-vastaanottimen ja toisen BLUETOOTH laitteen yhteensopivuutta, tutustu laitteen dokumentaatioon ja käänny jälleenmyyjän

puoleen. Joissakin maissa BLUETOOTH laitteiden käyttöön voi liittyä rajoituksia. Tarkista asia paikallisilta viranomaisilta.

لا تضمن Onkyo وجود توافق في البلوتوث (BLUETOOTH) بين مستقبل إشارات الصوت والصورة وجميع الأجهزة المزودة بالبلوتوث (BLUETOOTH). للتعرف على مدى التوافق بين مستقبل إشارات الصوت والصورة وأي جهاز آخر مزود بالبلوتوث (BLUETOOTH)، قم بمراجعة الوثائق المرافقة للجهاز أو امسأل الوكيل. في بعض الدول، قد تكون هناك قيودات على استخدام الأجهزة المزودة بالبلوتوث (BLUETOOTH). راجع السلطات المحلية.

PANDORA

PANDORA, the PANDORA logo, and the Pandora trade dress are trademarks or registered trademarks of Pandora Media, Inc. Used with permission.



The product with this logo is conformed to Hi-Res Audio standard defined by Japan Audio Society. This logo is used under license from Japan Audio Society.

This product is protected by certain intellectual property rights of Microsoft. Use or distribution of such technology outside of this product is prohibited without a license from Microsoft.

Windows and the Windows logo are trademarks of the Microsoft group of companies.

QR Code is a registered trademark of DENSO WAVE INCORPORATED.

"x.v.Color" and "x.v.Color" logo are trademarks of Sony Corporation.

DSD and the Direct Stream Digital logo are trademarks of Sony Corporation.

MPEG Layer-3 audio coding technology licensed from Fraunhofer IIS and Thomson.

AccuEQ, Music Optimizer, RIHD and WRAT are trademarks of Onkyo Corporation.

"All other trademarks are the property of their respective owners."

"Toutes les autres marques commerciales sont la propriété de leurs détenteurs respectifs."

"El resto de marcas comerciales son propiedad de sus respectivos propietarios."

"Tutti gli altri marchi di fabbrica sono di proprietà dei rispettivi proprietari."

"Alle anderen Warenzeichen sind das Eigentum ihrer jeweiligen Eigentümer."

"Alle andere handelsmerken zijn eigendom van de desbetreffende rechthebbenden."

"Alla andra varumärken tillhör deras respektive ägare."

"Kaikki muut tuotemerkit ovat omistajiensa omaisuutta."

"جميع العلامات التجارية الأخرى مملوكة لأصحابها المعنيين."

VASTUUVAPAUCLAUSEKE

Tällä laitteella on mahdollista yhdistää muihin palveluihin tai verkkosivuille, jotka eivät ole tämän laitteen suunnittelijoiden, valmistajien tai jälleenmyyjien tai näiden tytäryhtiöiden (yhteisellä nimityksellä "yhtiö") hallinnassa. Emme vastaa tällaisten palvelujen luonteesta, sisällöstä tai saatavuudesta. Minkään linkkien sisältyminen dokumentaatioon ei välttämättä merkitse suositusta tai niissä ilmaistujen mielipiteiden hyväksymistä.

Kaikki tieto, sisältö ja palvelut, joihin pääsee tällä laitteella, kuuluvat kolmansille osapuolille ja niitä suojelevat tekijänoikeus-, patenti- ja tavaramerkkilait ja/tai muut immateriaaliomaisuutta koskevat lait kussakin maassa.

Kaikki tieto, sisältö ja palvelut, joita käytetään tämän laitteen kautta, on tarkoitettu vain henkilökohtaiseen ei-kaupalliseen käyttöön. Mitään tietoa, sisältöä tai palveluja ei saa käyttää millään muulla tavalla kuin sisällön omistajan tai palvelun tarjoajan etukäteen hyväksymällä tavalla.

Mitään tietoa, sisältöä tai palveluja, joita voi käyttää tällä laitteella, ei saa muokata, kopioida, julkaista uudelleen, kääntää, hyödyntää, käyttää jäljittelevän työn luomiseen, ladata, julkaista verkossa, siirtää, myydä tai levittää ilman erillistä lupaa tekijänoikeuksien, patentin, tavaramerkin ja/tai muun immateriaaliomaisuuden omistajalta sisältäen ilman rajoitusta sisällön omistajan ja palvelun tuottajan.

SISÄLTÖ JA PALVELUT, JOIHIN TÄLLÄ LAITTEELLA PÄÄSEE, TOIMITETAAN SELLAISENAAN.

YHTIÖ EI TAKAA SUORASTI TAI EPÄSUORASTI MIHINKÄÄN TARKOITUKSEEN TÄTEN HANKITTUA TIETOA, SISÄLTÖÄ TAI PALVELUITA.

YHTIÖ ERITYISESTI KIISTÄÄ SUORAN TAI EPÄSUORAN TAKUUN, SISÄLTÄEN MUTTA EI RAJOITTUEN NIMITAKUUSEEN, OIKEUKSIEN LOUKKAAMATTOMUUTEEN, MYYNTIKELPOISUUTEEN TAI SOPIVUUTEEN TIETTYYN TARKOITUKSEEN.

Yhtiö ei takaa millään tavalla suorasti tai epäsuorasti tällä laitteella saatavan tiedon, sisällön tai palveluiden täydellisyyttä, tarkkuutta, oikeellisuutta, laillisuutta, luotettavuutta, sopivuutta tai saatavuutta. Yhtiö ei ole vastuussa, sopimus- tai vahingonkorvauslain mukaan, mukaan lukien laiminlyönti tai seurasvastuu, mistään suorista, epäsuorista, erityisistä, satunnaisista tai välillisistä vahingoista tai muista vahingoista, jotka aiheutuvat tällaisista tiedoista tai liittyvät tällaisiin tietoihin, tai ovat seurausta käyttäjän tai kolmannen osapuolen minkään sisällön tai palvelun käytöstä, vaikka yhtiölle olisi ilmoitettu tällaisten vahinkojen mahdollisuudesta, eikä yhtiö ole vastuussa mistään kolmannen osapuolen vaateista tämän laitteen käyttäjille tai kolmannelle osapuolelle.

Yhtiö ei missään tapauksessa vastaa eikä ole vastuussa, rajoittamatta edellistä yleistystä, minkään tällä laitteella saatavan tiedon, sisällön tai palvelun keskeytyksestä tai lakkauttamisesta. Yhtiö ei ole vastuussa eikä vastaa tällä laitteella saatavaan tietoon, sisältöön tai palveluun liittyvästä asiakaspalvelusta. Kaikki kysymykset tai palvelupyynnöt liittyen tietoon, sisältöön tai palveluihin on osoitettava suoraan sisällön omistajille ja palveluntarjoajille.

ONKYO

2-3-12 Yaesu, Chuo-ku, Tokyo 104-0028 JAPAN

<http://www.onkyo.com/>

<U.S.A.>

18 Park Way, Upper Saddle River, N.J. 07458, U.S.A.

For Dealer, Service, Order and all other Business Inquiries:

Tel: 201-785-2600 Fax: 201-785-2650

<http://www.us.onkyo.com/>

For Product Support Team Only:

1-800-229-1687

<http://www.us.onkyo.com/>

<Germany>

Gutenbergstrasse 3, 82178 Puchheim, Germany

Tel: +49-8142-4401-0 Fax: +49-8142-4208-213

<http://www.eu.onkyo.com/>

<UK>

Anteros Building, Odyssey Business Park, West End Road, South Ruislip, Middlesex,
HA4 6QQ United Kingdom

Tel: +44 (0)871-200-1996 Fax: +44 (0)871-200-1995

<Hong Kong>

Unit 1033, 10/F, Star House, No 3, Salisbury Road, Tsim Sha Tsui Kowloon, Hong Kong.

Tel: +852-2429-3118 Fax: +852-2428-9039

<http://www.hk.onkyo.com/>

<PRC>

302, Building 1, 20 North Chaling Rd., Xuhui District, Shanghai, China 200032,

Tel: +86-21-52131366 Fax: +86-21-52130396

<http://www.cn.onkyo.com/>

<Asia, Oceania, Middle East, Africa>

Please contact an Onkyo distributor referring to Onkyo SUPPORT site.

<http://www.intl.onkyo.com/support/>

Корпорация О энд Пи

2-3-12, Яэсу, Чуо-ку, г. Токио, 104-0028, ЯПОНИЯ

The above-mentioned information is subject to change without prior notice.

Visit the Onkyo web site for the latest update.

(C) Copyright 2016 Onkyo & Pioneer Corporation Japan. All rights reserved. Onkyo has the Privacy Policy. You can review it at [<http://www.onkyo.com/privacy/>].

Printed in Malaysia / Imprimé en Malaisie / Напечатано в Малайзии

SN 29402161

F1601-0



* 2 9 4 0 2 1 6 1 *