

# Panasonic®

Modell-Nr.  
**TX-50DXW804**  
**TX-58DXW804**

Deutsch

Italiano

## Bedienungsanleitung LED TV



# VIERA

Detailliertere Anleitung siehe [eHELP] (integrierte Bedienungsanleitung).

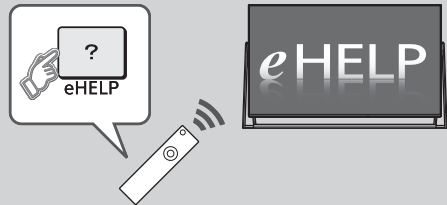

- So verwenden Sie die [eHELP] → (S. 20)

Vielen Dank, dass Sie dieses Produkt von Panasonic erworben haben.

Bitte lesen Sie diese Bedienungsanleitung vor der Inbetriebnahme des Gerätes sorgfältig durch und bewahren Sie sie für ein späteres Nachschlagen auf.

Bitte das Kapitel „Sicherheitsmaßnahmen“ in diesem Handbuch aufmerksam lesen.

Die Bilder in dieser Anleitung dienen lediglich als Illustrationen.

Wenn eine Kontaktaufnahme mit Ihrem Panasonic-Fachhändler erforderlich wird, beziehen Sie sich dazu bitte auf die dem Gerät beiliegende Pan-Europäische Garantie.



TQB0E2645P1

Deutsch

# Inhaltsverzeichnis

## Bitte unbedingt lesen

Wichtiger Hinweis	3
Sicherheitsmaßnahmen	4

## Kurzleitfaden

Mitgeliefertes Zubehör	7
Anschlüsse	9
Anordnung der Bedienelemente	16
Erstmalige automatische Einrichtung	19

## Verwendung Ihres VIERA

Betrachten von Fernsehprogrammen	20
Verwendung eHELP	20
Betrachten von 3D-Bildern	21
Gebrauch der Menüfunktionen	22
Einstellungen von Bild und Ton ändern	23
Setup-Menü	24
Abstimmen und Bearbeiten von Programmen	25
Multi Window	26
Kindersicherung	26
Ansehen von Inhalten externer Geräte	27
Betrachten von Videotext	28
Verwendung des Programmassistenten	29
Aufzeichnung auf Festplatte über USB	30
Timer-Programmierung	31
Verwenden des Media Players	32
Heimnetzwerk verwenden	33

## Weiteres

Häufig gestellte Fragen	35
Pflege und Instandhaltung	36
Technische Daten	37



- Informationen zu den Marken entnehmen siehe [eHELP] (Support > Lizenzinformationen).

Sofern nicht anders angegeben wird in diesem Handbuch eine Abbildung des TX-58DXW804 benutzt.

Je nach Modell können die Abbildungen variieren.

# Wichtiger Hinweis

---

## Hinweis für die Funktionen DVB/ Datensendungen/IPTV

- Dieser Fernseher entspricht den Standards (Stand August 2015) für die digitalen terrestrischen DVB-T/T2-Dienste (MPEG2, MPEG4-AVC(H.264) und MPEG HEVC(H.265)), die digitalen DVB-C-Kabeldienste (MPEG2, MPEG4-AVC(H.264) und MPEG HEVC(H.265)) und die digitalen DVB-S-Satellitendienste (MPEG2, MPEG4-AVC(H.264) und MPEG HEVC(H.265)).

Bitte konsultieren Sie Ihren Fachhändler hinsichtlich der Verfügbarkeit von DVB-T/T2- oder DVB-S-Diensten an Ihrem Wohnort.

Bitte konsultieren Sie Ihren Kabel-TV-Anbieter hinsichtlich der Verfügbarkeit von DVB-C-Diensten für diesen Fernseher.

- Bei einem Signal, das nicht den Standards DVB-T/T2, DVB-C oder DVB-S entspricht, funktioniert dieser Fernseher möglicherweise nicht wie vorgesehen.
- Abhängig von Land, Region, Sender, Dienstanbieter, Satellit und Netzwerkumgebung stehen nicht alle Funktionen zur Verfügung.
- Nicht alle CI-Module funktionieren ordnungsgemäß mit diesem Fernseher. Informationen über verfügbare CI-Module erhalten Sie bei Ihrem Dienstanbieter.
- Dieser Fernseher funktioniert möglicherweise mit einem nicht vom Dienstanbieter genehmigten CI-Modul nicht ordnungsgemäß.
- Abhängig vom Dienstanbieter werden möglicherweise zusätzliche Gebühren fällig.
- Kompatibilität mit zukünftigen Funktionen oder Diensten kann nicht garantiert werden.

---

Panasonic garantiert nicht den Betrieb und die Leistung von Peripheriegeräten anderer Fabrikate. Wir übernehmen keinerlei Haftung für Schäden, die durch den Betrieb und/oder die Leistung dieser Peripheriegeräte entstehen.

---

Zur Aufnahme und Wiedergabe von Inhalten auf diesem und anderen Geräten ist möglicherweise die Erlaubnis des Inhabers des Urheberrechts oder anderer ähnlicher Rechte am jeweiligen Inhalt erforderlich. Da Panasonic nicht berechtigt ist, Ihnen diese Erlaubnis zu erteilen, wird Ihnen diese Erlaubnis nicht erteilt und Panasonic weist ausdrücklich das Recht, die Fähigkeit oder die Absicht von sich, eine solche Erlaubnis in Ihrem Namen einzuholen. Es liegt in Ihrer Verantwortung sicherzustellen, dass Ihre Verwendung dieses oder eines anderen Geräts unter Einhaltung der geltenden Urheberschutzvorschriften Ihres Landes erfolgt. Bezüglich weiterer Informationen zu den relevanten Gesetzen und Bestimmungen machen Sie sich bitte mit den entsprechenden Vorschriften vertraut oder wenden Sie sich an den Inhaber der Rechte an dem Inhalt, den Sie aufzeichnen oder wiedergeben möchten.

---

Dieses Produkt wird unter der AVC Patent Portfolio-Lizenz für die private, nichtgewerbliche Nutzung durch einen Verbraucher lizenziert, um (i) Videomaterial gemäß AVC-Norm („AVC-Video“) zu codieren und/oder (ii) AVC-Video zu decodieren, das vom Verbraucher im Zuge einer privaten, nichtgewerblichen Tätigkeit codiert und/oder von einem zur Lieferung von AVC-Video lizenzierten Videoanbieter erhalten wurde. Für eine Nutzung zu irgendwelchen anderen Zwecken wird keine Lizenz erteilt oder implizit gewährt.

Weitere Informationen hierzu sind von MPEG LA, LLC erhältlich.

Siehe <http://www.mpegla.com>.

---

Nur aufrecht transportieren.

---



Dieses Zeichen besagt, dass das Produkt durch eine doppelte Isolierung geschützt wird.

---



Diese Markierung zeigt an, dass das Produkt mit Wechselspannung arbeitet.

---

# Sicherheitsmaßnahmen

Um die Gefahr von Stromschlag, Feuer, Schäden oder Verletzungen zu vermeiden, befolgen Sie bitte die nachstehenden Hinweise und Warnungen:

## ■ Netzstecker und Netzkabel

### Warnung

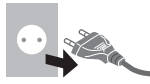

Ziehen Sie den Netzstecker unverzüglich aus der Netzsteckdose, falls Sie irgendetwas Ungewöhnliches feststellen.







- Dieser Fernseher wird mit 220–240 V ~, 50/60 Hz Wechselspannung betrieben.
- Schieben Sie den Netzstecker vollständig in die Netzsteckdose ein.
- Um das Gerät spannungsfrei zu schalten, ziehen Sie den Netzstecker aus der Netzsteckdose. Folgerichtig sollte der Netzstecker jederzeit frei zugänglich sein.
- Ziehen Sie den Netzstecker, bevor Sie den Fernseher reinigen.
- Berühren Sie den Netzstecker auf keinen Fall mit nassen Händen. 
- Schützen Sie das Netzkabel vor Beschädigung.
  - Stellen Sie keine schweren Gegenstände auf das Netzkabel. 
  - Verlegen Sie das Netzkabel nicht in der Nähe eines heißen Gegenstands. 
  - Ziehen Sie nicht am Netzkabel. Halten Sie das Netzkabel während des Herausziehens am Steckergehäuse. 
- Ziehen Sie unbedingt den Netzstecker aus der Netzsteckdose, bevor Sie den Aufstellungsort des Fernsehers verändern.
- Das Netzkabel darf nicht verdreht, geknickt oder überdehnt werden.
- Verwenden Sie auf keinen Fall einen beschädigten Netzstecker oder eine beschädigte Netzsteckdose.
- Achten Sie darauf, dass das Netzkabel nicht durch den Fernseher abgeklemmt wird.

## ■ Pflege

### Warnung

- Keine Gehäuseteile entfernen und NIE selbst Änderungen am Gerät vornehmen. Im Gerät befinden sich Bauteile, die hohe Spannung führen und starke elektrische Schläge verursachen können. Im Inneren des Gerätes sind keine Teile vorhanden, die vom Benutzer gewartet werden können.  

- Setzen Sie den Fernseher niemals Regen oder Feuchtigkeit aus. Vergewissern Sie sich, dass keine mit Flüssigkeiten gefüllten Gefäße wie z. B. Vasen auf oder über dem Gerät platziert werden, und halten Sie das Gerät von Tropf- oder Spritzwasser fern.  
- Führen Sie keine Gegenstände durch die Lüftungsschlitze des Gerätes ein.
- Verwenden Sie keinen nicht zugelassenen Standfuß oder fremdes Befestigungsmaterial. Bitte beauftragen Sie Ihren Panasonic-Fachhändler mit der Aufstellung oder Anbringung der zugelassenen Wandhalterung.
- Setzen Sie den Bildschirm keiner starken äußeren Einwirkung oder Erschütterung aus.
- Sicherstellen, dass keine Kinder auf den Fernseher klettern.
- Stellen Sie das Fernsehgerät und den Lautsprecher nicht auf geneigte oder instabile Flächen und stellen Sie sicher, dass das Fernsehgerät und der Lautsprecher nicht überstehen.  

### Warnung

Stellen Sie das Gerät nicht auf einer instabilen Unterlage ab. Der Sturz eines Fernsehers kann zu ernsthaften Personenschäden oder sogar zum Tod führen. Viele Verletzungen, insbesondere bei Kindern, können durch einfache Sicherheitsmaßnahmen vermieden werden:

- Befolgen Sie die Empfehlungen zu Schränken und Standfüßen seitens des Fernsehgeräteherstellers.
- Verwenden Sie nur Möbel, die den Fernseher sicher tragen können.
- Vergewissern Sie sich, dass der Fernseher nicht über die Kanten des tragenden Möbels hinaussteht.
- Stellen Sie den Fernseher nicht auf hohe Möbel (z.B. Hängeschränke oder Bücherregale), die über keine Verankerung verfügen und somit keinen geeigneten Halt bieten.
- Legen Sie kein Tuch oder vergleichbare Textilien als Unterlage zwischen Möbel und Fernseher.
- Stellen Sie sicher, dass Kinder nicht auf die Möbel klettern, um an den Fernseher bzw. die dazugehörige Fernbedienung zu gelangen.

Falls Sie beabsichtigen den Standort Ihres Fernseher zu verändern, dann sollten die gleichen Sicherheitsaspekte Anwendung finden.

- Das Gerät weder direkter Sonneneinstrahlung noch anderen Wärmequellen aussetzen.



**Um einen Brand zu verhindern, niemals Kerzen oder andere Quellen von offenem Feuer auf oder in der Nähe des Fernsehgerätes aufstellen.**



## ■ Gefahren durch Verschlucken / Ersticken

### Warnung

- Die Verpackung (insbesondere Plastiktüten) kann zum Ersticken führen. Kleinteile können von Kindern (unter 3 Jahren) verschluckt werden! Halten Sie derartige Teile unbedingt außerhalb der Reichweite von Kleinkindern.

## ■ Standfuß

### Warnung

- Den Standfuß nicht zerlegen oder modifizieren.

### Vorsicht

- Verwenden Sie auf keinen Fall einen anderen Standfuß als den im Lieferumfang dieses Fernsehers enthaltenen.
- Den Standfuß nicht verwenden, falls er verzogen, gerissen oder gebrochen ist. Bitte wenden Sie sich in diesem Fall unverzüglich an Ihren Panasonic-Fachhändler.
- Bei der Befestigung sicherstellen, dass alle Schrauben fest angezogen werden.
- Sicherstellen, dass der Fernseher beim Aufstellen des Standfußes keinen Stößen ausgesetzt wird.
- Sicherstellen, dass keine Kinder auf den Standfuß klettern.
- Installieren oder entfernen Sie den Fernseher auf/vom dem Standfuß mit mindestens zwei Personen.
- Installieren oder entfernen Sie den Fernseher gemäß dem angegebenen Verfahren.

## ■ Radiowellen

### Warnung

- Den Fernseher und den Touchpad-Controller nicht in medizinischen Einrichtungen verwenden oder an Orten mit medizinischen Geräten. Radiowellen vom Fernseher können medizinische Geräte beeinträchtigen und aufgrund solcher Störungen zu Unfällen führen.
- Den Fernseher und den Touchpad-Controller nicht in der Nähe von automatischen Regelsystemen verwenden, wie zum Beispiel Automatiktüren oder Feuermeldeanlagen. Radiowellen vom Fernseher können automatische Steuergeräte beeinträchtigen und aufgrund solcher Störungen zu Unfällen führen.

- Halten Sie zum Fernseher und zum Touchpad-Controller einen Mindestabstand von 15 cm ein, wenn Sie einen Herzschrittmacher haben. Die Radiowellen können die Funktionsfähigkeit des Schrittmachers beeinträchtigen.
- Den Fernseher und den Touchpad-Controller nicht auseinandernehmen oder umbauen.

## ■ Integriertes Wireless-LAN

### Vorsicht

- Das integrierte Wireless-LAN nicht zum Verbinden mit einem drahtlosen Netzwerk (SSID\*) verwenden, für das Sie keine Nutzungsrechte besitzen. Netzwerke dieser Art können in Suchergebnissen aufgeführt werden. Ihre Benutzung kann jedoch als illegaler Zugriff behandelt werden.

\*Die SSID ist die Bezeichnung, mit der ein bestimmtes drahtloses Übertragungsnetzwerk identifiziert wird.

- Das integrierte Wireless-LAN keinen hohen Temperaturen, direkter Sonneneinstrahlung oder Feuchtigkeit aussetzen.
- Per Funk übermittelte Daten können abgefangen und überwacht werden.
- Das eingebaute Wireless-LAN verwendet die Frequenzbänder 2,4 GHz und 5 GHz. Um bei Benutzung des eingebauten WLAN Fehlfunktionen oder langsames Ansprechen aufgrund von Funkwelleninterferenzen zu vermeiden, sollte der Fernseher von anderen WLAN-Geräten wie Mikrowellen, Mobiltelefonen und anderen Geräten, welche 2,4 GHz- und 5 GHz-Signale verwenden, entsprechenden Abstand haben.
- Bei Störungen aufgrund von statischer Elektrizität usw. kann der Fernseher zum Schutz des Gerätes den Betrieb einstellen. Schalten Sie in diesem Fall den Fernseher mit dem Netzschalter aus und anschließend wieder ein.

## ■ Bluetooth® drahtlose Technologie

### Vorsicht

- Der Fernseher und der Touchpad-Controller verwenden das 2,4 GHz ISM-Frequenzband (Bluetooth®). Um Fehlfunktionen oder langsames Ansprechen aufgrund von Funkwelleninterferenzen zu vermeiden, sollte der Fernseher und der Touchpad-Controller von anderen Wireless-LAN-Geräten, Bluetooth-Geräten, Mikrowellen, Mobiltelefonen sowie Geräten, welche 2,4 GHz-Signale verwenden, ferngehalten werden.

## ■ Ventilation

### Vorsicht

Es sollte ein Mindestabstand von 10 cm um den Fernseher eingehalten werden, um übermäßige Hitze zu vermeiden, die zu frühzeitigem Versagen von elektronischen Bauteilen führen könnte.

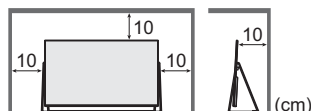

- Die Ventilation darf nicht durch Bedecken der Lüftungsschlitze mit Gegenständen wie Zeitungen, Tischdecken und Vorhängen behindert werden.
- Egal, ob Sie einen Standfuß verwenden oder nicht, stellen Sie immer sicher, dass die Lüftungsschlitze an der Unterseite des Fernsehers nicht blockiert sind und genügend Platz für ausreichende Belüftung vorhanden ist.



## ■ Bewegten des Fernsehgerätes / Lautsprechers

### Vorsicht

Ziehen Sie alle Kabel ab, bevor Sie den Fernseher transportieren.

- Mindestens zwei Personen werden benötigt, um den Fernseher zu bewegen. Stützen Sie das Fernsehgerät wie unten gezeigt ab, um Verletzungen wie das Einklemmen der Finger zu vermeiden, die durch Umkippen oder Abstützen des Fernsehgerätes verursacht werden können.

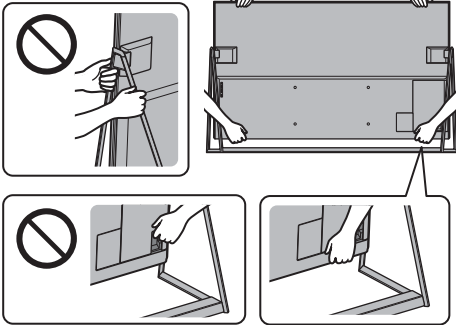

- Den Lautsprecher nicht in einer Hand halten.
- Das Netzteil des Lautsprechers nicht halten.  
Stützen Sie den Lautsprecher wie unten gezeigt ab, um Verletzungen zu vermeiden, die durch Abstürzen des Lautsprechers verursacht werden können.

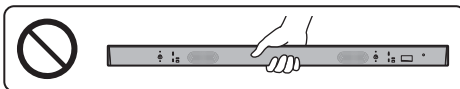

## ■ Bei längerem Nichtgebrauch

### Vorsicht

Selbst im ausgeschalteten Zustand verbraucht dieses Gerät eine geringe Menge Strom, solange der Netzstecker an eine stromführende Netzsteckdose angeschlossen ist.

- Ziehen Sie das Netzkabel aus der Steckdose, wenn der Fernseher für längere Zeit nicht genutzt wird.

## ■ Hohe Lautstärke

### Vorsicht

- Sie sollten Ihr Gehör nicht zu starker Lautstärke aus Kopfhörern aussetzen. Dies kann Ihr Gehör dauerhaft schädigen.
- Wenn Sie ein Trommeln in den Ohren hören, reduzieren Sie die Lautstärke oder verwenden Sie vorübergehend keinen Kopfhörer.



## ■ Batterie für Fernbedienung / Touchpad-Controller

### Vorsicht

- Werden die Batterien mit vertauschter Polarität eingelegt, kann dies zum Auslaufen von Batterieelektrolyt, Korrosion und Explosion führen.
- Nur durch denselben oder einen äquivalenten Typ ersetzen.
- Legen Sie nicht eine alte und eine neue Batterie gemeinsam ein.
- Legen Sie nicht zwei Batterien unterschiedlicher Sorten (z. B. eine Alkali- und eine Manganbatterie) gemeinsam ein.
- Verwenden Sie keine wiederaufladbaren Batterien (Ni-Cd-Akkus usw.).
- Batterien dürfen weder verbrannt noch zerlegt werden.
- Setzen Sie Batterien keiner übermäßigen Wärme aus wie z. B. direkter Sonneneinstrahlung, offenem Feuer usw.
- Achten Sie darauf, die Batterien ordnungsgemäß zu entsorgen.
- Entfernen Sie die Batterien aus dem Gerät, wenn Sie dieses für längere Zeit nicht benutzen, damit die Batterien nicht auslaufen, es zu Korrosionsbildung oder gar zu einer Explosion kommen kann.

## ■ Betrachten von 3D-Bildern

### Vorsicht

- Lassen Sie besondere Vorsicht walten, wenn Sie Kinder 3D-Bilder sehen lassen. 3D-Bilder sollten Kindern unter 6 Jahren grundsätzlich nicht gezeigt werden. Alle Kinder müssen während der Vorführung von 3D-Bildern stets aufmerksam durch ein Elternteil oder eine andere Aufsichtsperson beaufsichtigt werden.
- Stellen Sie die Betrachtung der 3D-Bilder sofort ein, wenn Sie sich müde oder unwohl fühlen, andere unangenehme Empfindungen haben oder Bilder doppelt sehen. Legen Sie eine angemessene Pause ein, bevor Sie fortfahren, die Bilder anzuschauen. Wenn Sie den 3D-Effekt mit [3D-Einstellung] einstellen, berücksichtigen Sie, dass jeder Mensch 3D-Bilder anders sieht.
- Schauen Sie keine 3D-Bilder an, wenn Sie sehr lichtempfindlich sind, Herzprobleme haben oder unter anderen Erkrankungen leiden.
- Ihr Fernsehungsgefühl beim Sehen von 3D-Bildern kann getäuscht oder verfälscht werden. Achten Sie darauf, nicht versehentlich gegen den Fernseh Bildschirm oder andere Menschen zu stoßen.

Stellen Sie sicher, dass sich in Ihrer Umgebung keine zerbrechlichen Gegenstände befinden, um Schäden oder Verletzungen zu vermeiden.

- Als empfohlener Betrachtungsabstand gilt mindestens das 3-fache der Bildhöhe. Betrachten Sie die 3D-Bilder unbedingt mindestens aus der empfohlenen Entfernung.

## ■ Magnetische Wirkung

### Vorsicht

- Auf Magnetfeld empfindliche Gegenstände, wie z.B. Herzschrittmacher, magnetische / IC-Karte usw., vom Lautsprecher fernhalten. Ansonsten können Störungen oder Datenverluste auftreten.

## LED TV



Das CE Zeichen befindet sich auf dem Typenschild, das auf der Rückseite angebracht ist (nach Abnahme der Kabelabdeckung).

## Konformitätserklärung (DoC)

„Hiermit erklärt Panasonic Corporation, dass dieser Fernseher die grundlegenden Anforderungen sowie die anderen relevanten Vorschriften der Richtlinie 1999/5/EG erfüllt.“

Wenn Sie eine Kopie der originalen DoC dieses Fernsehgeräts erhalten wollen, besuchen Sie bitte die folgende Website:

<http://www.ptc.panasonic.eu/doc>

Beauftragte Einrichtung:

Panasonic Testing Centre

Panasonic Marketing Europe GmbH

Winsbergring 15, D-22525 Hamburg, Germany

Dieser Fernseher ist für den Einsatz in folgenden Ländern vorgesehen.

Albanien, Andorra, Österreich, Belgien, Bulgarien, Kroatien, Zypern, Tschechische Republik, Dänemark, Estland, Finnland, Frankreich, Deutschland, Griechenland, Ungarn, Italien, Island, Lettland, Liechtenstein, Litauen, Luxemburg, Malta, Monaco, Montenegro, Niederlande, Norwegen, Polen, Portugal, Rumänien, Slowakei, Slowenien, Spanien, Schweden, Schweiz, Türkei, Mazedonien

Der Fernseher kann auch in nicht-europäischen Ländern betrieben werden.

Die WLAN-Funktion dieses Fernsehers darf ausschließlich in geschlossenen Räumen genutzt werden.

# Mitgeliefertes Zubehör

## Standardzubehör

### Fernbedienung

➔ (S. 16)

- N2QAYA000097



### Touchpad-Controller

➔ (S. 17)

- N2QBYA000012



### Lautsprecher

➔ (S. 8, 10)

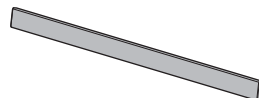

### Wandhalterung für Lautsprecher

➔ (S. 39)

### Kabelschutz (schlauch)

➔ (S. 14)

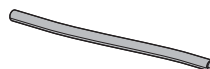

### Kabelklemme (2)

➔ (S. 14)



### Kabelbinder (3)

➔ (S. 15)

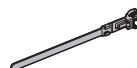

### Batterien (4)

- R03

➔ (S. 17, 18)



## Bedienungsanleitung

### Pan-Europäische Garantie

- Möglicherweise sind nicht alle Zubehörteile zusammen verpackt. Achten Sie darauf, keine Zubehörteile versehentlich wegzuworfen.

## Sonderzubehör

### 3D Brille

- Bei Bedarf können Panasonic 3D Brillen als Zubehör erworben werden.
- Verwenden Sie eine Panasonic 3D Brille, die Bluetooth-Technologie für aktive 3D-Shutter-Brillen unterstützt.
- Weitere Einzelheiten siehe 3D Eyewear (Nur auf Englisch)

<http://panasonic.net/viera/support>

## Installation des Fernsehgerätes und des Lautsprechers

Stellen Sie sicher, dass das Fernsehgerät und der Lautsprecher nicht überstehen.

### ■ TV

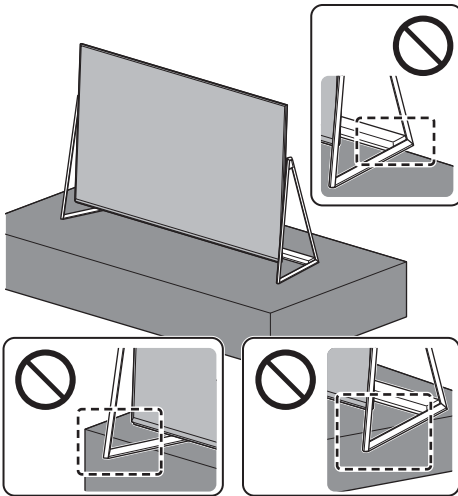

### ■ Lautsprecher

- Jeglichen Kontakt des Lautsprechers mit dem Fernsehgerät und dem Gestell vermeiden.

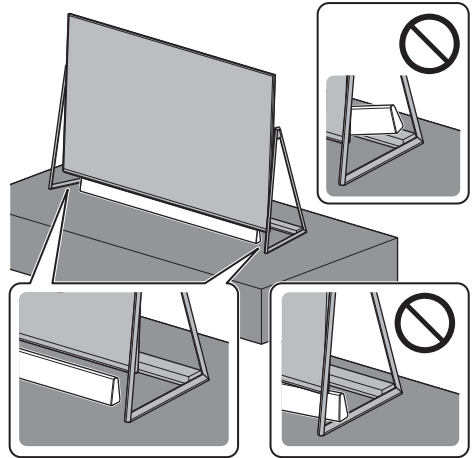

### Optimale Lage (Seitenansicht)

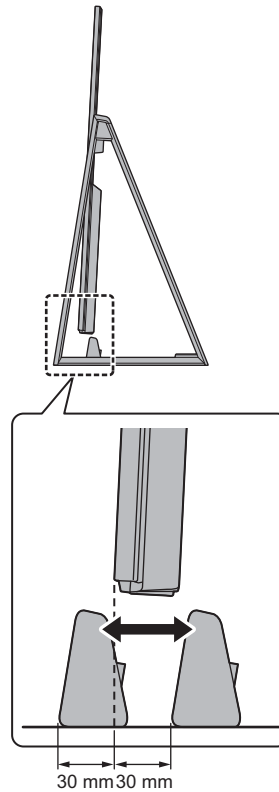



# Anschlüsse

- Die in den nachstehenden Abbildungen gezeigten Zusatzgeräte und Anschlusskabel gehören nicht zum Lieferumfang dieses Fernsehers.
- Bitte achten Sie unbedingt darauf, den Netzstecker aus der Netzsteckdose zu ziehen, bevor Sie irgendwelche Kabel anschließen oder trennen.
- Prüfen Sie beim Anschließen, ob der Typ der Buchsen und Kabelstecker korrekt ist.
- Verwenden Sie ein vollständig verdrahtetes HDMI-Kabel.
- Halten Sie den Fernseher von Elektrogeräten (Videogeräten usw.) oder Geräten mit Infrarotsensoren fern. Andernfalls kann es zu Verzerrungen von Bild oder Ton kommen oder der Betrieb des anderen Gerätes kann gestört werden.
- Bitte lesen Sie auch die Anleitung des anzuschließenden Gerätes.

## Abnehmen der Kabelabdeckung / Buchsenabdeckung vom Fernseher

- Stellen Sie sicher, dass Sie die Kabelabdeckung / Buchsenabdeckung entfernt haben, bevor Sie Kabel anschließen oder herausziehen.
- Wenn die Anschlüsse hergestellt wurden, die Kabelabdeckung / Buchsenabdeckung anbringen.  
➔ (S. 15)

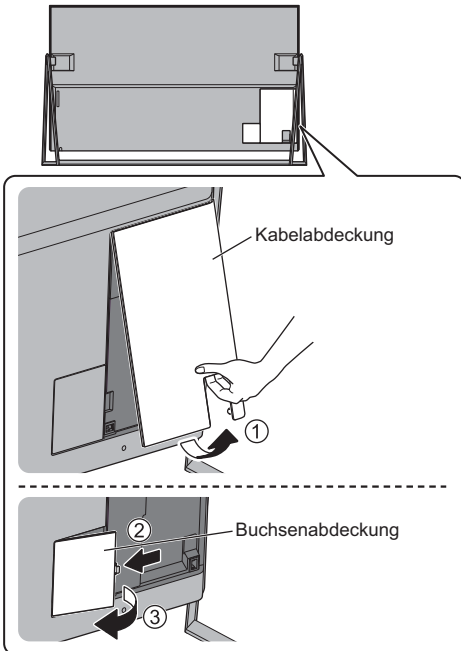

## Buchsen

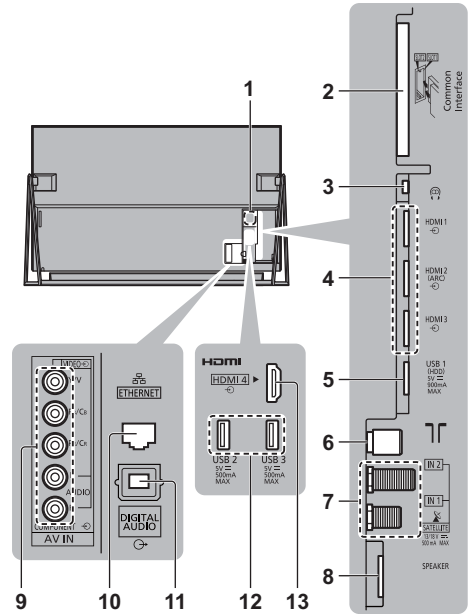

### 1 Typenschild

2 CI- Steckplatz 1 - 2 ➔ (S. 13)

3 Kopfhörerbuchse ➔ (S. 13)

4 HDMI1 – 3 ➔ (S. 12, 13)

5 USB 1-Anschluss

6 Buchse für terrestrische Antenne / Kabel-Anschluss ➔ (S. 10)

7 Satellitenbuchse ➔ (S. 10)

8 Lautsprecher ➔ (S. 10)

9 AV (COMPONENT / VIDEO) ➔ (S. 13)

10 ETHERNET-Buchse ➔ (S. 12)

11 DIGITAL AUDIO

12 USB 2–3-Anschluss

13 HDMI4

- Verwenden Sie das HDMI-Terminal, wenn Sie im 4K-Format fernsehen möchten. ➔ (S. 12)

## Grundlegende Anschlüsse

### ■ Lautsprecher (mitgeliefert)

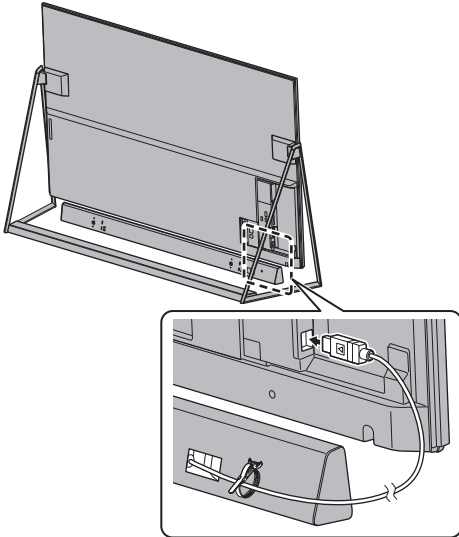

- Der Lautsprecher kann ausschließlich für dieses Fernsehgerät verwendet werden.
- Zum Lösen / Entfernen des Kabelbinders (zum Befestigen des Lautsprecherkabels) ➔ (S. 15)

### Kabelbinder wie dargestellt anbringen Den Kabelbinder in ein Loch einführen

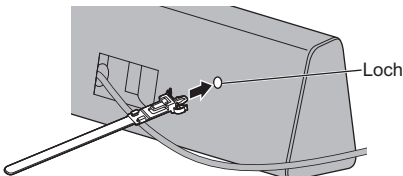

### Bündeln Sie die Kabel wie in der Abbildung dargestellt

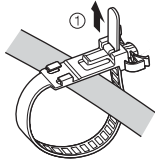

② Spitze unter die Haken einführen

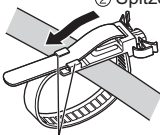

Haken

### ■ Netzkabel

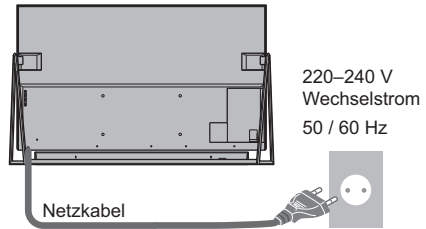

### ■ Antenne

TV

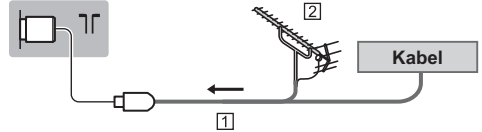

- ① HF-Kabel
- ② Terrestrische Antenne
- Für DVB-C, DVB-T, Analog

## Satellitenempfang

- Für DVB-S

### ■ Doppel-Tuner (DiSEqC)

TV

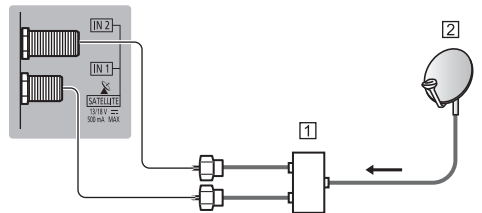

- ① Satellitenkabel mit Multi-Switcher
- ② Satellitenschüssel

### ■ Doppel-Tuner (Einzelkabelsystem)

TV

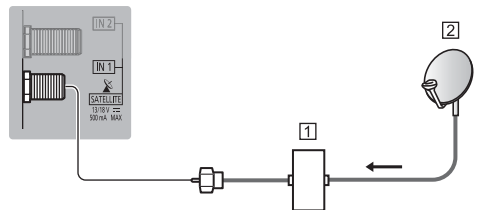

- ① Satellitenkabel mit Einzelkabel-Router
- ② Satellitenschüssel

## ■ Einzel-Tuner

TV

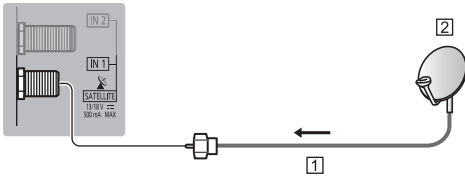

- 1 Satellitenkabel
- 2 Satellitenschüssel

- Bitte konsultieren Sie Ihren Panasonic-Fachhändler um sicherzustellen, dass Ihre Satellitenschüssel richtig installiert wird. Bitte konsultieren Sie außerdem die Anbieter der empfangenen Programme für weitere Einzelheiten.

## DVB-via-IP Server-Verbindung

Dieser Fernseher kann als DVB-via-IP-Server fungieren, der einem anderen Fernseher die Sendung streamt, sofern dieser die Funktion DVB-via-IP-Client oder SAT>IP kompatible Geräte unterstützt.

TV

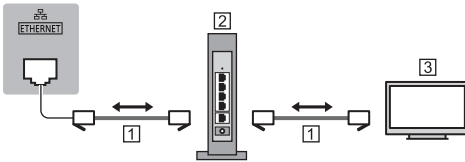

- 1 LAN-Kabel (Abgeschirmt)
  - Verwenden Sie ein LAN-Kabel mit verdrehten abgeschirmten Leitungen (STP).
- 2 Hub / Router
- 3 DVB-via-IP-Client (VIERA, usw.)

- Je nach Netzwerkumgebung und Sendung ist diese Funktion möglicherweise nicht verfügbar.
- Die Dual-Tunerfunktion (gleichzeitiges Ansehen oder Aufnehmen von 2 Programmen, usw.) ist während der Verwendung der DVB-via-IP Serverfunktion nicht verfügbar.
- Weitere Informationen siehe [eHELP] (Funktionen > DVB-via-IP).

## DVB-via-IP-Client-Verbindung

Dieser Fernseher kann auch als DVB-via-IP-Client fungieren, so dass er an einen DVB-via-IP-Server oder SAT>IP kompatiblen Server angeschlossen werden kann, um gestreamte Sendungen zu empfangen.

- Es wird empfohlen, die Verbindung zu dem DVB-via-IP-Server mit einem LAN-Kabel herzustellen.

### ■ Kabelverbindung

TV

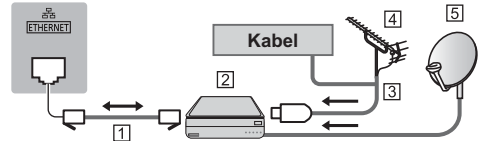

- 1 LAN-Kabel (Abgeschirmt)
  - Verwenden Sie ein LAN-Kabel mit verdrehten abgeschirmten Leitungen (STP).
- 2 DVB-via-IP-Server
- 3 HF-Kabel
- 4 Terrestrische Antenne
- 5 Satellitenschüssel

### ■ Drahtlose Verbindung

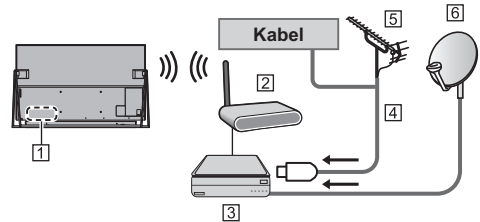

- 1 Integriertes Wireless-LAN
  - 2 Zugangspunkt
  - 3 DVB-via-IP-Server
  - 4 HF-Kabel
  - 5 Terrestrische Antenne
  - 6 Satellitenschüssel
- Je nach Netzwerkumgebung und Sendung ist diese Funktion möglicherweise nicht verfügbar.
  - Informationen zur Verbindung finden Sie in der Bedienungsanleitung des DVB-via-IP-Servers.
  - Weitere Informationen siehe [eHELP] (Funktionen > DVB-via-IP).

## AV-Geräte

### ■ DVD-Recorder / VCR

TV

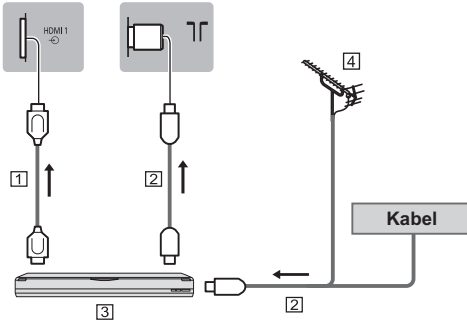

- 1 HDMI-Kabel
- 2 HF-Kabel
- 3 DVD-Recorder / VCR
- 4 Terrestrische Antenne

### ■ Settopbox

TV

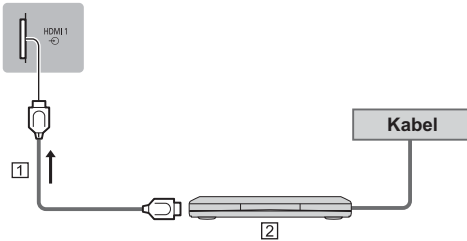

- 1 HDMI-Kabel
- 2 Settopbox

## Netzwerk

Um Internetdienste nutzen zu können, ist eine Breitband-Netzwerkumgebung erforderlich.

- Wenn Sie nicht über Breitband-Netzwerkdienste verfügen, wenden Sie sich zwecks Hilfestellung an Ihren Fachhändler.
- Bereiten Sie den Internet-Zugang für eine Kabelverbindung oder drahtlose Verbindung vor.
- Die Einrichtung der Netzwerkverbindung startet bei der Erstinstallation des Fernsehers. ➔(S. 19)

### ■ Kabelverbindung

TV

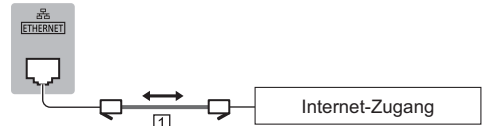

#### 1 LAN-Kabel (Abgeschirmt)

- Verwenden Sie ein LAN-Kabel mit verdrehten abgeschirmten Leitungen (STP).

### ■ Drahtlose Verbindung



- 1 Integriertes Wireless-LAN
- 2 Zugangspunkt

## 4K-Anschluss

TV

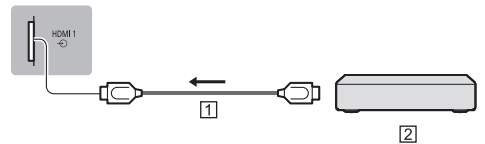

- 1 HDMI-Kabel
- 2 4K kompatibles Equipment

- Wenn Sie im 4K-Format fernsehen möchten, schließen Sie das 4K kompatible Gerät am HDMI-Anschluss an.

## ■ [HDMI Auto-Einstellung] (Setup-Menü)

Bei Verwendung eines 4K kompatiblen Geräts wird das Bild durch den erweiterten Farbbereich wesentlich präziser dargestellt. Ändern Sie die Einstellung entsprechend dem verwendeten Equipment.

[Modus1]:

Für bessere Kompatibilität. Wählen Sie [Modus1], wenn das über den HDMI-Eingang zugeführte Bild bzw. der Ton nicht ordnungsgemäß übertragen wird.

[Modus2]:

In dieser Einstellung wird das Bild durch den erweiterten Farbbereich wesentlich präziser dargestellt.

- Zum Ändern der Einstellung
  1. Wählen Sie den HDMI-Eingang entsprechend dem verwendeten Equipment.
  2. Rufen Sie das Menü auf und wählen Sie [HDMI Auto-Einstellung] (Setup-Menü).
- Weitere Einzelheiten zum zulässigen Format siehe [eHELP] (Fernsehen > 4K-Auflösung > HDMI Auto-Einstellung).

## Weitere Anschlüsse

### ■ DVD-Player

(COMPONENT Gerät)

TV

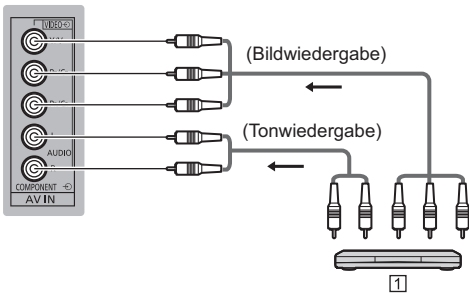

1 DVD-Player

### ■ Camcorder / Videospielkonsole

(VIDEO Gerät)

TV

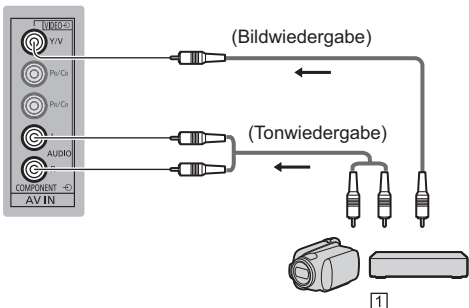

1 Camcorder / Videospielkonsole

### ■ Verstärker (Wiedergabe über separate Lautsprecher)

- Verwenden Sie HDMI2 für den Anschluss eines Verstärkers. Diese Verbindung bezieht sich auf die Verwendung eines Verstärkers mit ARC (Audio Return Channel) -Funktion.

Bei einem Verstärker ohne ARC-Funktion verwenden Sie DIGITAL AUDIO.

- Zur Wiedergabe von mehrkanaligem Ton von einem externen Gerät (z. B. Dolby Digital 5.1-kanalig) schließen Sie das Gerät an den Verstärker an. Informationen zu den Anschlüssen finden Sie in der Bedienungsanleitung des betreffenden Geräts und des Verstärkers.

TV

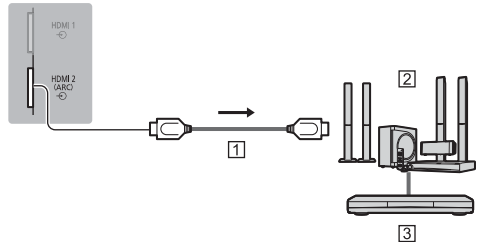

- 1 HDMI-Kabel
- 2 Verstärker mit Lautsprecheranlage
- 3 Externe Geräte (DVD-Player usw.)

### ■ Kopfhörer

- Zum Einstellen der Lautstärke, siehe [eHELP] (Einstellungen > Ton).

TV



### ■ Common Interface

- Achten Sie stets darauf, den Fernseher über dessen Netzschalter auszuschalten, bevor Sie das CI-Modul einsetzen oder entfernen.
- Falls eine Smart Card und ein CI-Modul als Satz geliefert werden, setzen Sie zuerst das CI-Modul ein, und setzen Sie dann die Smart Card in das CI-Modul ein.
- Setzen Sie das CI-Modul komplett in der korrekten Richtung ein bzw. nehmen Sie es so heraus.
- Normalerweise erscheinen verschlüsselte Sender. (Welche Kanäle gesehen werden können und welche Funktionen dabei verfügbar sind, ist abhängig vom CI-Modul.)  
Wenn der verschlüsselte Sender nicht angezeigt wird ➔ **[Common Interface] im Setup-Menü**
- Möglicherweise gibt es auf dem Markt einige CI-Module mit älteren Firmware-Versionen, die nicht vollständig kompatibel sind mit dem neuen CI+ v1.3 TV. Wenden Sie sich in diesem Fall an Ihren Inhaltsanbieter.
- Weitere Informationen siehe [eHELP] (Funktionen > Common Interface), lesen Sie das Handbuch zum zum CI-Modul oder fragen Sie Ihren Inhaltsanbieter.

TV

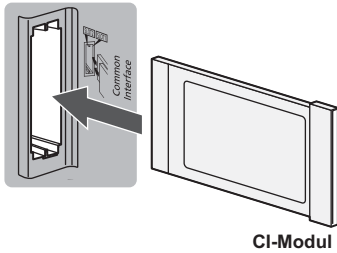

CI-Modul

### ■ USB HDD (für Aufnahme)

- Schließen Sie eine USB-Festplatte an den Anschluss USB 1 an.
- Weitere Einzelheiten siehe [eHELP] (Aufzeichnen).

### ■ VIERA Link

- Verwenden Sie HDMI1 - 4 für VIERA Link Verbindung.
- Weitere Einzelheiten siehe [eHELP] (Funktionen > VIERA Link „HDAVI Control™“).

## Kabelanordnung

Fixieren Sie die Kabel mit Kabelklemme, Kabelschutz und Kabelbinder und befestigen Sie dann die Kabelabdeckung / Anschlussabdeckung am Fernsehgerät.

### ■ Netzkabel mit der Kabelklemme fixieren

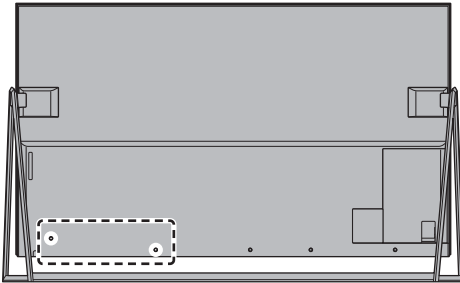

### Die Kabelklemme anbringen

Die Kabelklemme in ein Loch einführen

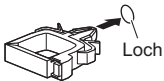

### Bündeln Sie die Kabel

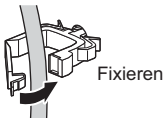

### Lösen:

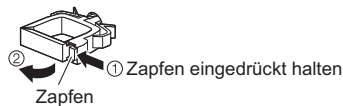

### Entfernen vom Fernseher: Arretierungen

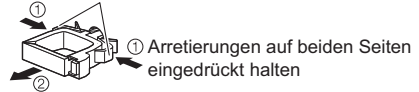

### ■ Kabel mit dem Kabelschutz fixieren

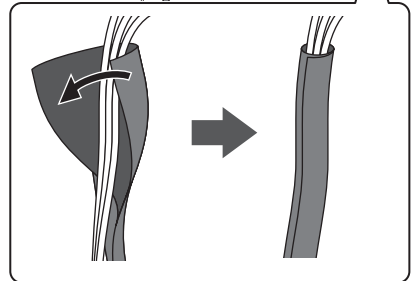
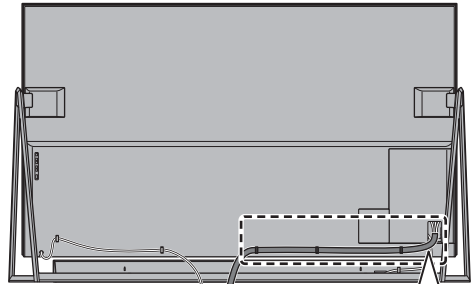

- Netzkabel und andere Kabel nicht zusammenbinden.

### ■ Die Kabel mit der Kabelbinder befestigen

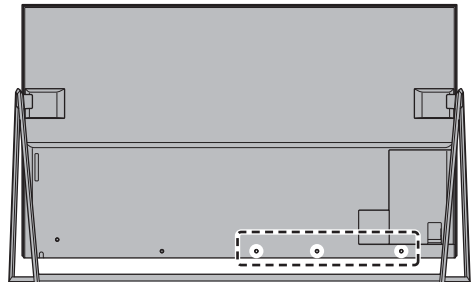

### Den Kabelbinder anbringen

Den Kabelbinder in ein Loch einführen

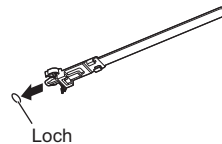

## Bündeln Sie die Kabel

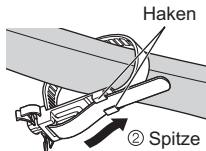
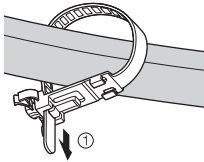

② Spitze unter die Haken einführen

## Lösen:

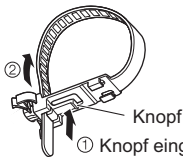

① Knopf eingedrückt halten

Vom Fernsehgerät oder Lautsprecher entfernen:

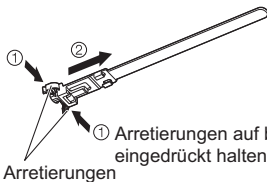

- Fixieren Sie die Kabel nach Bedarf.
- Bei Verwendung von Sonderzubehör zum Sichern von Kabeln folgen Sie den Anweisungen in der Gebrauchsanweisung des betreffenden Sonderzubehörs.

## ■ Anbringen der Kabelabdeckung / Buchsenabdeckung

- Belasten Sie die Kabelabdeckung / Buchsenabdeckung nicht.
- Achten Sie darauf, dass Sie nicht die Kabel bzw. den Kabelschutz zwischen dem Fernsehgerät und der Kabelabdeckung / Anschlussabdeckung einklemmen.
- Wenn Sie den USB 2-Anschluss, USB 3-Anschluss oder den HDMI4-Anschluss verwenden, können Sie die Kabelabdeckung nicht anbringen. Bewahren Sie die Kabelabdeckung für den späteren Gebrauch auf.
- Wenn Sie die AV-Buchse, ETHERNET-Buchse oder DIGITAL AUDIO verwenden, können Sie die Buchsenabdeckung nicht anbringen. Bewahren Sie die Buchsenabdeckung für den späteren Gebrauch auf.

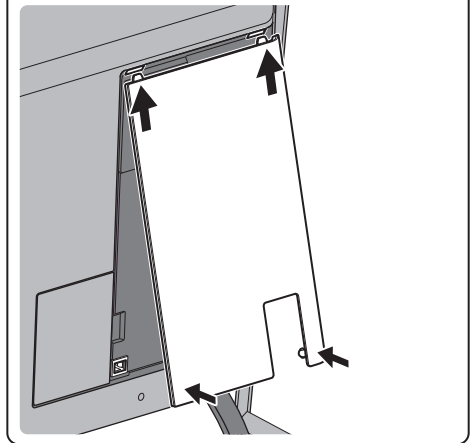
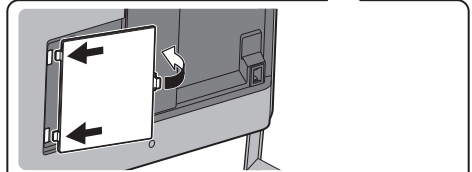
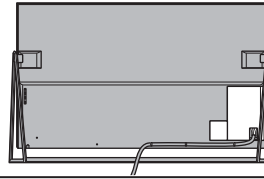

# Anordnung der Bedienelemente

## Fernbedienung

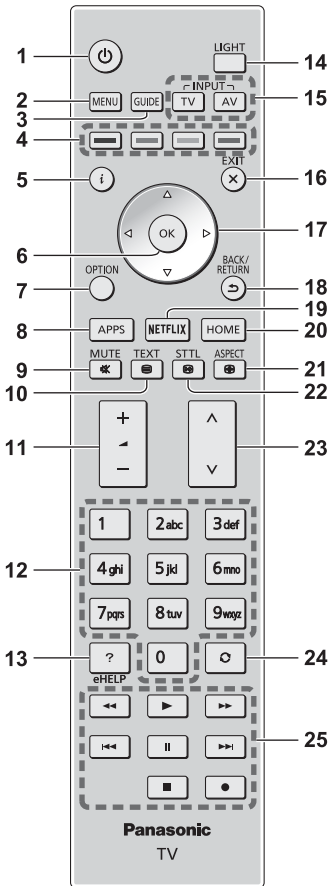

- 1 **[P]: Taste Bereitschaft Ein / Aus**
- 2 **[Haupt-Menü]**
  - Aufrufen der Menüs „Bild“, „Ton“, „Netzwerk“, „Timer“, „Setup“ und „Hilfe“.
- 3 **Programmassistent**
  - Anzeige des Electronic Programme Guide.
- 4 **Farbige Tasten (rot-grün-gelb-blau)**
  - Auswahl, Navigation und Bedienung verschiedener Funktionen.
- 5 **Information**
  - Anzeigen von Sender- und Programminformationen.

- 6 **OK**
  - Bestätigen von Auswahl und Einstellungen.
  - Drücken Sie diese Taste nach Wahl einer Programmposition, um rasch auf ein anderes Programm umzuschalten.
  - Aufrufen der Programmtabelle.
- 7 **[Optionsmenü]**
  - Müheloses Einstellen von Optionen für Bild, Ton und andere Funktionen.
- 8 **APPS**
  - Anzeige der [Apps] (Liste der Anwendungen).
- 9 **Stummschaltung Ein / Aus**
- 10 **Teletext-Taste**
- 11 **Erhöhen/Verringern der Lautstärke**
- 12 **Zifferntasten**
  - Umschalten zwischen Programmen und Videotext-Seiten.
  - Eingabe von Zeichen.
  - Im Standby-Modus wird der Fernseher eingeschaltet.
- 13 **[eHELP]**
  - Anzeige der [eHELP] (integrierte Bedienungsanleitung).
- 14 **Tastatur-Beleuchtung**
  - Beleuchtet die Tasten für ca. 5 Sekunden. Erneut drücken, um die Tastatur-Beleuchtung auszuschalten.
- 15 **Wahl des Eingangsmodus**
  - TV – schaltet um zwischen DVB-S / DVB-C / DVB-T / DVB-via-IP / Analog.
  - AV – Umschalten auf die verschiedenen AV-Eingänge.
- 16 **Verlassen**
  - Rückkehr zum normalen Bild.
- 17 **Cursortasten**
  - Auswahl und Einstellung von Menüeinträgen.
- 18 **Zurück**
  - Rückkehr zum/zur vorherigen Menü/Seite.
- 19 **Netflix**
  - Direkter Zugriff auf den NETFLIX-Dienst.
  - Um Funktion vollständig benutzen zu können, ist eine Breitband-Netzwerkumgebung erforderlich.
  - Der Dienst kann ohne vorherige Ankündigung geändert oder beendet werden.
- 20 **Startanzeige**
  - Anzeige des [Startbildschirm].
  - Weitere Einzelheiten siehe [eHELP] (Bitte zuerst lesen > Funktionen).
- 21 **Bildseitenverhältnis**
  - Schaltet das Bildseitenverhältnis um.
- 22 **Untertitel**
  - Anzeigen von Untertiteln.
- 23 **Erhöhen/Verringern der Programmplatznummer**
- 24 **Letzte Ansicht**
  - Umschalten auf den zuletzt betrachteten Sender oder Eingabemodus.
- 25 **Bedienvorgänge an angeschlossenen Geräten**



## ■ Einlegen / Entfernen der Batterien

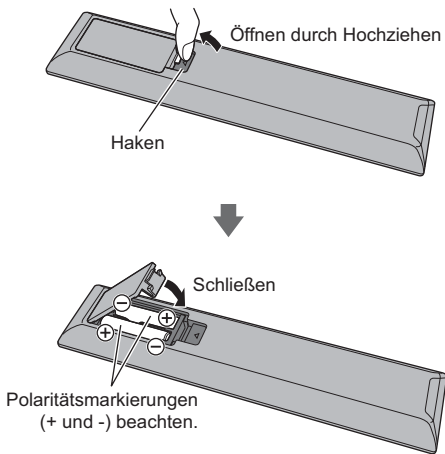

## Touchpad-Controller

Der Touchpad-Controller ist auf komfortable und intuitive Bedienung ausgelegt, insbesondere im Hinblick auf [Startbildschirm] oder Internetinhalte.

- Sie können den Fernseher ausschließlich über den Touchpad-Controller bedienen.
- Bevor Sie den Touchpad-Controller benutzen, müssen Sie diesen per Bluetooth-Technologie beim Fernseher registrieren.  
Die Registrierung startet automatisch nach dem Einlegen der Batterien, sobald eine Taste gedrückt wird (ausgenommen Taste Bereitschaft Ein/Aus).
- Nach der Registrierung können Sie den Fernseher bedienen, indem Sie diesen Controller auf den Fernseher richten (ausgenommen Taste Bereitschaft Ein/Aus).
- Um die Taste Bereitschaft Ein / Aus zu benutzen, richten Sie den Controller direkt auf den Fernbedienungs-Signalsensor des Fernsehers, denn dieser arbeitet mit Infrarot. (Sie können ohne Registrierung die Taste bedienen.)
- Bei Verwendung der Sprachsteuerungsfunktion wird empfohlen, innerhalb von etwa 15 cm vom Mikrofon des Touchpad-Controllers zu sprechen.
- Weitere Einzelheiten siehe [eHELP] (Funktionen > Touchpad-Controller).

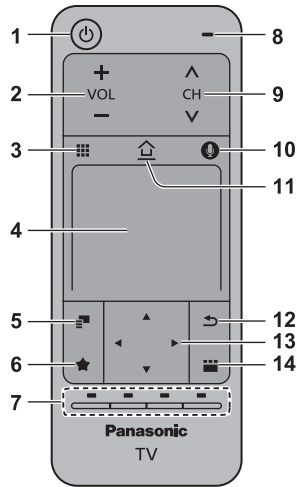

- 1 **[⏻]: Taste Bereitschaft Ein/Aus**
- 2 **Erhöhen / Verringern der Lautstärke**
- 3 **Fernbedienung auf dem Bildschirm**
  - Drücken, um die grafische Benutzeroberfläche der Fernbedienung anzuzeigen.
- 4 **Touchpad**
  - Zur Bedienung siehe [Anleitung] in [VIERA Touchpad-Controller] (Setup-Menü).
- 5 **[Optionsmenü]**
- 6 **Fügt dem [Startbildschirm] eine Verknüpfung hinzu**
- 7 **Farbige Tasten (rot-grün-gelb-blau)**
  - Auswahl, Navigation und Bedienung verschiedener Funktionen.
- 8 **Mikrofon**
- 9 **Erhöhen / Verringern der Programmplatznummer**
- 10 **Sprachsteuerungstaste**
  - Zur Aktivierung der Sprachsteuerung.
- 11 **Startanzeige**
  - Anzeige des [Startbildschirm].
  - Weitere Einzelheiten siehe [eHELP] (Bitte zuerst lesen > Funktionen).
- 12 **Zurück**
  - Rückkehr zum/zur vorherigen Menü/Seite.
- 13 **Cursortasten**
  - Auswahl und Einstellung von Menüeinträgen.
- 14 **APPS**
  - Anzeige der [Apps] (Liste der Anwendungen).

## ■ Einlegen / Entfernen der Batterien

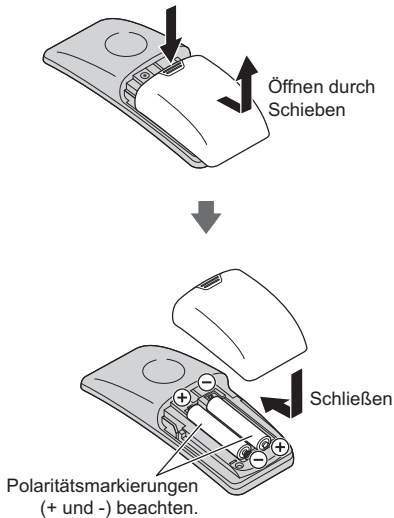

### Hinweis

- Es wird empfohlen, den Touchpad-Controller in der Hand zu halten, wenn Sie ihn benutzen.
- Bei Benutzung des Touchpad-Controllers wird Strom von der Batterie verbraucht (auch bei Berühren des Touch Pads), auch dann, wenn das Fernsehgerät nicht in Betrieb ist. Die Lebensdauer der Batterie kann dadurch verkürzt werden.
- Einige Operationen unterscheiden sich je nach Anwendung.

## Anzeige- / Bedienfeld

- Beim Drücken der Tasten 4, 5, 6 wird rechts auf dem Bildschirm für 3 Sekunden die Bedienfeld-Anleitung angezeigt, in der die gedrückte Taste hervorgehoben ist.

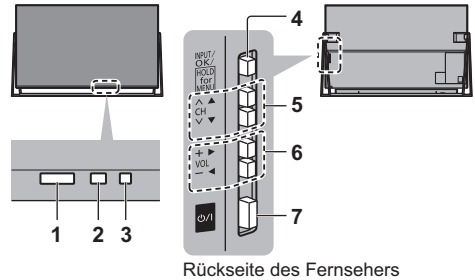

### 1 Fernbedienungssignal-Sensor

- Keine Gegenstände zwischen Fernbedienung und den Infrarot-Sensor der Fernbedienung am Gerät stellen.

### 2 Umgebungssensor

- Erfasst die Raumhelligkeit, um die Bildqualität zu optimieren, wenn [Umgebungssensor] im Menü Bild auf [Ein] gestellt ist.

### 3 Einschaltleuchte

#### Rot:

Bereitschaft

#### Grün:

Ein

#### Orange:

Bereitschaft mit einigen aktiven Funktionen (Aufzeichnen usw.)

- Bei Verwendung der Fernbedienung quitiert diese LED durch Blinken den Empfang eines Befehls am Fernseher.

### 4 Wahl des Eingangsmodus

- Wiederholt drücken, bis der gewünschte Modus erreicht ist.

#### [Haupt-Menü]

- Ca. 3 Sekunden gedrückt halten, um das Hauptmenü anzuzeigen.

#### OK (wenn im Menüsystem)

### 5 Erhöhen / Verringern der Programmplatznummer

- Cursor auf / ab (wenn im Menüsystem)

### 6 Erhöhen / Verringern der Lautstärke

- Cursor links / rechts (wenn im Menüsystem)

### 7 Netzschalter

- Zum Ein- / Ausschalten des Gerätes verwenden.
- Um das Gerät spannungsfrei zu schalten, ziehen Sie den Netzstecker aus der Netzsteckdose.
- [⏻/⏻]: Bereitschaft / Ein

# Erstmalige automatische Einrichtung

Beim ersten Einschalten wird automatisch die Suche nach verfügbaren Fernsehkanälen gestartet und es werden Optionen zur Einrichtung des Fernsehers angeboten.

- Dieses Verfahren braucht nicht ausgeführt zu werden, wenn die Einrichtung Ihres neuen Fernsehers bereits vom Fachhändler vorgenommen wurde.
- Bitte stellen Sie alle Anschlüsse (S. 9 - 15) her und nehmen Sie alle Einstellungen (falls erforderlich) an den angeschlossenen Geräten vor, bevor Sie die automatische Einrichtung starten. Einzelheiten zu den Einstellungen des angeschlossenen Gerätes finden Sie in dessen Bedienungsanleitung.

## 1 Schließen Sie den Fernseher an eine Netzsteckdose an und schalten Sie ihn ein



- Bis zum Erscheinen der Menüanzeige auf dem Bildschirm verstreichen mehrere Sekunden.



## 2 Wählen Sie folgende Einträge

Richten Sie jedes Element ein, indem Sie den Anweisungen auf dem Bildschirm folgen.

Beispiel:



### ■ Verwendung der Fernbedienung



Bewegen des Cursors



Zugreifen auf den Eintrag / Speichern der Einstellung



Zurückkehren zum vorherigen Eintrag (wenn verfügbar)

### Wählen Sie die gewünschte Sprache

#### [Lautsprecher Verbindungstest]

- Stellen Sie sicher, dass der Lautsprecher komplett angeschlossen ist (S. 10), und betätigen Sie die Schaltfläche OK.
- Wenn der Lautsprecher nicht am TV-Gerät angeschlossen ist, schalten Sie das TV-Gerät mit der Fernbedienung aus und schließen Sie zunächst den Lautsprecher an. (S. 10)

#### [Sound Test]

- Bestätigen Sie den Ton aus dem Lautsprecher durch Drücken der OK-Taste.

- Wenn Sie keinen Ton vom Lautsprecher hören können, schalten Sie das TV-Gerät mit der Fernbedienung aus und prüfen Sie den Anschluss des Lautsprechers. (S. 10)

### Wählen Sie [Zu Hause]

Wählen Sie als gewünschten Betrachtungsmodus [Zu Hause] aus, wenn Sie das Gerät zu Hause nutzen.

- [Shop] ist für die Aufstellung beim Händler vorgesehen.
- Um den Betrachtungsmodus später zu ändern, müssen Sie alle Einstellungen durch Ausführen der Funktion Werkeinstellungen initialisieren.

### Richten Sie den Netzwerkanschluss ein

#### Wählen Sie Ihr Land aus

- Wählen Sie je nach ausgewähltem Land auch Ihre Region oder speichern Sie die Kindersicherungs-PIN („0000“ kann nicht gespeichert werden).

#### Markieren Sie den TV-Signalmodus und wählen Sie dann [Auto Setup starten]

- : Einstellen (nach verfügbaren Sendern suchen)
- : Einstellung überspringen

- Der Bildschirm „Auto Setup“ sieht je nach Land und ausgewähltem Signalmodus unterschiedlich aus.

- [Setup von DVB-S-Antenne]

Vergewissern Sie sich, dass die Anschlüsse ordnungsgemäß hergestellt wurden (S. 10) und wählen Sie den Tuner-Modus ([Dual-Tuner] / [Single-Tuner]).

- [DVB-C-Netzwerkeinstellungen]

Stellen Sie [Frequenz] und [Netzwerk ID] normalerweise auf [Auto].

Wird [Auto] nicht angezeigt oder falls aus anderen Gründen notwendig, geben Sie die vom Kabelanbieter angegebenen Werte für [Frequenz] und [Netzwerk ID] mit den Nummertasten ein.

**Damit ist die automatische Einrichtung abgeschlossen, und Ihr Fernseher ist zum Empfang von Fernsehprogrammen bereit.**

Falls die Abstimmung fehlschlagen sollte, überprüfen Sie das Satellitenkabel, das HF-Kabel und die Netzwerkverbindung; befolgen Sie anschließend die Anweisungen auf dem Bildschirm.

#### Hinweis

- Der Fernseher schaltet automatisch in den Standby-Modus um, wenn für 4 Stunden kein Vorgang ausgeführt wurde und wenn [Auto-Standby] im Timer-Menü auf [Ein] gestellt ist.
- Sofern im Timer-Menü Auto-Ausschaltfunktion auf [Ein] gestellt ist und kein Signal empfangen wird und 10 Minuten lang keine Bedienschritte erfolgen, schaltet sich der Fernseher in den Bereitschaftsmodus.
- Für die erneute Einstellung aller Sender  
➔ **[Auto Setup] in [Tuning-Menü] (Setup-Menü)**
- Zum späteren Hinzufügen des verfügbaren TV-Signalmodus  
➔ **[TV-Signal hinzufügen] in [Tuning-Menü] (Setup-Menü)**
- Zur Initialisierung aller Einstellungen  
➔ **[Werkeinstellungen] in [System-Menü] (Setup-Menü)**

# Betrachten von Fernsehprogrammen

## 1 Schalten Sie den Fernseher ein

 (TV)

oder

 (Fernbedienung)

- Dazu muss der Netzschalter eingeschaltet sein. (S. 18)

Für einige Sekunden wird am oberen Bildschirmrand eine Informationsleiste eingeblendet.

- Weitere Einzelheiten zur Bedienung und Einstellung siehe [eHELP] (Bitte zuerst lesen > Funktionen).

## 2 Wählen Sie den gewünschten Modus



- Jeweils verfügbare Modi sind von den gespeicherten Kanälen abhängig.

## 3 Wählen Sie einen Kanal

 Aufwärts  
 Abwärts

oder



- Um eine zwei- oder mehrstellige Kanalnummer zu wählen, z. B. 399



# Verwendung eHELP

[eHELP] ist die im Fernseher integrierte detaillierte Hilfsfunktion, die die einzelnen Funktionen und deren Einsatz erläutert und Hinweise zur Bedienung gibt.

## 1 Zeigen Sie [eHELP] an



eHELP

oder



- Wenn schon einmal auf [eHELP] zugegriffen wurde, wird der Bestätigungsbildschirm angezeigt, auf dem Sie auswählen können, ob Sie zur [Erste Seite] oder zur [Letzte gesehene Seite] gehen wollen.

## 2 Wählen Sie die Kategorie und den Eintrag aus

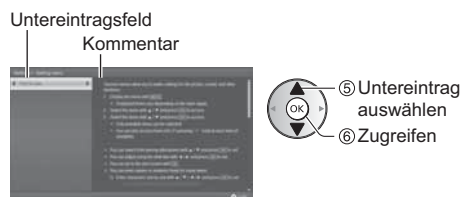
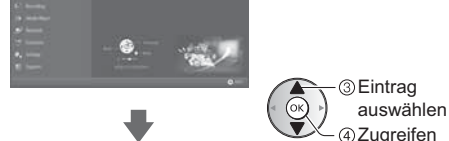

- Rückkehr zum vorherigen Feld



- Scrollen der Beschreibung (wenn mehr als 1 Seite vorhanden)

Während die Beschreibung angezeigt wird



- Anzeige des Menüs im Zusammenhang mit der Beschreibung (nur bei einigen Beschreibungen)



- Funktionen dieses Fernsehers prüfen  
Bitte zuerst lesen > Funktionen

# Betrachten von 3D-Bildern

Mit der 3D Brille (optional) können Sie bei Inhalten oder Sendungen mit 3D-Effekt 3D-Bilder sehen.

- 3D-Bilder können nur mit der 3D Brille gesehen werden.
- Bitte lesen Sie erst die Anleitung zur 3D Brille, wenn Sie diese benutzen.
- Dieser Fernseher unterstützt die 3D-Formate [Bildfolge]\*, [Nebeneinander] und [Untereinander]. (3D-Inhalte in 4K Format werden nicht unterstützt.)
- Weitere Einzelheiten siehe [HELP] (Fernsehen > 3D).

\*: Bei diesem 3D-Format werden die Bilder für das linke und das rechte Auge in HD-Qualität aufgezeichnet und abwechselnd wiedergegeben.

## Betrachten von 3D-Bildern

- Verwenden Sie eine Panasonic 3D Brille, die Bluetooth-Technologie für aktive 3D-Shutter-Brillen unterstützt.

### ■ Wiedergabe von 3D-kompatiblen Blu-ray Discs (Bildfolge-Format)

- Verbinden Sie den 3D-kompatiblen Player über ein vollständig verdrahtetes HDMI-Kabel. (Wenn Sie einen nicht 3D-kompatiblen Player verwenden, werden die Bilder im 2D-Modus angezeigt.)
- Wenn sich der Eingangsmodus nicht automatisch umschaltet, wählen Sie den Eingangsmodus für die Verbindung mit dem Player mithilfe der AV-Taste aus.

### ■ 3D-unterstützte Sendung

- Für Fragen der Verfügbarkeit dieses Dienstes wenden Sie sich bitte an den Inhaltsanbieter oder Programmanbieter.

### ■ Mit 3D-fähigen Panasonic-Produkten aufgenommene 3D-Fotos und 3D-Videos

- Verfügbar in Media Player und Netzwerkdiensten.

### ■ In 3D konvertierte 2D-Bilder

- Stellen Sie auf den Modus [2D→3D] in [3D-Modusauswahl] ([Bild] > [3D-Einstellungen] > [3D Modus]). (3D-Inhalte im 4K-Format werden nicht unterstützt.)

Vergewissern Sie sich, dass die Registrierung der 3D Brille vollzogen ist. Einzelheiten hierzu finden Sie in der Bedienungsanleitung der 3D Brille.

## 1 Schalten Sie die 3D Brille ein und setzen Sie sie auf

Nach dem Einschalten wird der Status der Verbindung und der Ladezustand der Batterie am unteren rechten Bildrand angezeigt.

## 2 Schauen Sie die 3D-Bilder an

Wenn Sie das erste Mal 3D-Bilder anschauen, werden Sicherheitshinweise angezeigt. Um mit dem Anschauen der 3D-Bilder fortzufahren, wählen Sie [Ja] oder [Nein].

### Hinweis

- Schalten Sie die 3D Brille nach dem Gebrauch aus.
- Verwenden Sie die 3D Brille innerhalb eines Abstands von 3,2 m zum Fernseher. Sie können die 3D-Bilder mit der 3D Brille nicht in zu großer Entfernung vom Fernseher anschauen, da der Empfang der Radiowellen vom Fernseher sich dann verschlechtert.
- Gegenstände zwischen dem Fernseher und der 3D Brille oder bestimmte Umgebungsbedingungen können den Verfügbarkeitsbereich verkürzen.
- Achten Sie beim Anschauen von 3D-Bildern darauf, dass Ihre Augen etwa horizontal eben sind, so dass Sie keine Doppelbilder sehen.
- Wenn der Raum mit Leuchtstofflampen (50 Hz) ausgeleuchtet wird und Sie bei Verwendung der 3D Brille ein Flimmern wahrnehmen, so schalten Sie diese Lichtquelle aus.
- Der Sichtbereich der 3D Brille ist von Person zu Person verschieden.

# Gebrauch der Menüfunktionen

Verschiedene Menübefehle können aufgerufen werden, die Ihnen eine benutzerspezifische Einstellung von Bild-, Ton- und anderen Funktionen ermöglichen.

## 1 Rufen Sie die Menüanzeige auf

**MENU**

- Die (je nach Eingangssignal verschiedenen) Funktionen, die eingestellt werden können, werden angezeigt.

## 2 Wählen Sie das gewünschte Menü

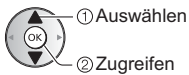

- 1 Auswählen
- 2 Zugreifen

## 3 Wählen Sie den gewünschten Eintrag

Beispiel: [Toneinstellung]



Anleitungsfeld

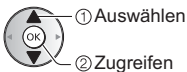

- 1 Auswählen
- 2 Zugreifen

- Verlassen des Menübildschirms  
EXIT
- Rückkehr zur vorherigen Anzeige  
BACK/  
RETURN

- Umblättern der Menüseiten



- ▲ Aufwärts
- ▼ Abwärts

### ■ Auswahl aus mehreren Optionen



- 1 Auswählen
- 2 Speichern

### ■ Einstellung über Pegelsteller



- 1 Ändern
- 2 Speichern

### ■ Weiterschalten zur nächsten Anzeige



- 1 Zugreifen

### ■ Eingeben von Zeichen über die eingblendete Tastatur

Bei bestimmten Funktionen können Namen oder Zahlen frei eingegeben werden.

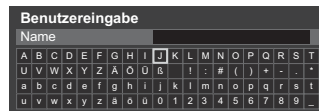

- 1 Geben Sie die Zeichen nacheinander ein

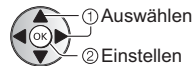

- 1 Auswählen
- 2 Einstellen

- 2 Speichern



- Sie können die Zeichen mit den Zifferntasten eingeben.

### ■ Zurücksetzen der Einstellungen

- Nur Bild- oder Toneinstellungen  
➔ **[Grundeinstellungen]** im Bildmenü oder Tonmenü
- Zur Initialisierung aller Einstellungen  
➔ **[Werkseinstellungen]** in **[System-Menü]** (Setup-Menü)

# Einstellungen von Bild und Ton ändern

## ■ Bild

### 1 Rufen Sie die Menüanzeige auf und wählen Sie [Bild]



### 2 Wählen Sie [Modus]



### 3 Den gewünschten Bildmodus auswählen

Für jeden Eingang können Sie den bevorzugten Modus auswählen.

- [Modus] kann im 2D- bzw. 3D-Modus jeweils separat eingestellt werden.
- Informationen zu den anderen Punkten siehe [eHELP] (Einstellungen > Bild).
- Zum Zurücksetzen der aktuellen [Modus] auf die Standardeinstellungen  
➔ [Grundeinstellungen] im Bildmenü

## ■ Ton

### 1 Rufen Sie die Menüanzeige auf und wählen Sie [Ton]



### 2 Wählen Sie [Modus]



### 3 Wählen Sie den Ton-Modus

Für jeden Eingang können Sie den bevorzugten Modus auswählen.

#### [Standard]:

Liefert die passende Tonqualität für alle Arten von Szenarien.

#### [Musik]:

Verbessert die Tonqualität beim Betrachten von Musikvideos usw.

#### [Ambiente]:

Verstärkt räumliche Effekte und liefert sauberen Klang.

#### [Benutzer]:

Dient zur manuellen Einstellung des Tons mit dem Equalizer, sodass er Ihrer gewünschten Tonqualität entspricht.

Die folgenden Funktionen können für jeden einzelnen Modus angepasst werden.

[Bass] / [Höhen] / [Surround] / [Bass-Verstärkung]

Im Benutzermodus wird im Tonmenü [Equalizer] angezeigt anstelle von [Bass] und [Höhen]. Wählen Sie den [Equalizer] aus und stellen Sie die Frequenz ein.

- Diese Funktion ist nur für den Ton vom TV-Lautsprecher wirksam.
- Informationen zu den anderen Punkten siehe [eHELP] (Einstellungen > Ton).
- Zum Zurücksetzen der aktuellen [Modus] auf die Standardeinstellungen  
➔ [Grundeinstellungen] im Tonmenü

# Setup-Menü

Dient zur automatischen Neu-Abstimmung aller empfangbaren Sender.

- Diese Funktion steht zur Verfügung, nachdem die Abstimmung der Sender ausgeführt wurde.
- Nur der ausgewählte Modus wird erneut abgestimmt. Alle früheren Kanaleinstellungen werden gelöscht.
- Wenn eine Kindersicherungs-PIN erforderlich ist, um gesperrte Kanäle neu einzustellen.
- Falls die Abstimmung nicht vollständig abgeschlossen wurde  
➔ **[Manueller Suchlauf]** in **[Tuning-Menü] (Setup-Menü)**
- Weitere Informationen siehe [eHELP] (Fernsehen > Abstimmen und Bearbeiten von > Auto Setup).

## DVB-S

### 1 Wählen Sie DVB-S

TV

### 2 Rufen Sie die Menüanzeige auf und wählen Sie [Setup]



### 3 Wählen Sie [Tuning-Menü DVB-S]

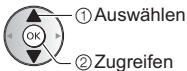

### 4 Stellen Sie [Antennen System] und [LNB Grundeinstellungen] ein

Tuning-Menü DVB-S	
⋮	
Antennen System	DiSEqC 1.0
LNB Grundeinstellungen	
⋮	

- 1 Wählen Sie [Antennen System] und nehmen Sie die Einstellung vor
- 2 Wählen Sie [LNB Grundeinstellungen]
  - Wählen Sie [Dual-Tuner-Modus] und setzen Sie auf [Ein] um duale Tuner-Funktionen zu nutzen.
- 3 Stellen Sie [LNB] und [Satellit] ein
  - Wählen Sie [IN 1] / [IN 2] im [Signal-Eingang] eingestellt für jeden Tuner.

#### 4 Speichern



### 5 Wählen Sie [Auto Setup]



### 6 Stellen Sie [Modus Suchlauf] / [Programmsuche] ein

- Nach dem Einstellen wählen Sie [Suchlauf starten].

### 7 Es erscheint die Bestätigungsanzeige. Drücken Sie die OK-Taste, um die automatische Einrichtung zu starten.

(Die Einstellungen werden automatisch vollzogen)

Nach Abschluss des Vorgangs wird das Programm mit der niedrigsten Programmposition angezeigt.

## DVB-C, DVB-T, Analog

### 1 Wählen Sie DVB-C, DVB-T oder Analog

TV

### 2 Rufen Sie die Menüanzeige auf und wählen Sie [Setup]



### 3 Wählen Sie [Tuning-Menü DVB-C], [Tuning-Menü DVB-T] oder [Tuning-Menü Analog]

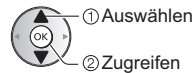

- Der Menüname ist je nach TV-Modus unterschiedlich.

### 4 Wählen Sie [Auto Setup]

### 5 Stellen Sie [DVB-C Auto Setup Einstellungen] (DVB-C) ein

- Nach dem Einstellen wählen Sie [Suchlauf starten].

### 6 Es erscheint die Bestätigungsanzeige. Drücken Sie die OK-Taste, um die automatische Einrichtung zu starten.

(Die Einstellungen werden automatisch vollzogen)

Nach Abschluss des Vorgangs wird das Programm mit der niedrigsten Programmposition angezeigt.



## 1 Wählen Sie DVB-via-IP

TV

## 2 Rufen Sie die Menüanzeige auf und wählen Sie [Setup]



## 3 Wählen Sie [Tuning-Menü DVB-via-IP]



## 4 Wählen Sie [Auto Setup]

## 5 Ein Bestätigungsbildschirm wird angezeigt. Drücken Sie dann OK.

## 6 Wählen Sie einen Server aus [Server Liste]

- 1 Einen Server festlegen
- 2 Wählen Sie [Sendersuche]

## 7 Wählen Sie einen Suchmodus

## 8 Legen Sie [Client Einstellungen] fest

- 1 Wählen Sie [Client Einstellungen]
- 2 Wählen Sie die Netzwerkumgebung zwischen dem Client und dem Server
- 3 Wählen Sie [Server Liste]

## 9 Wählen Sie [Sendersuche]

## 10 Legen Sie [DVB-via-IP Suchlauf-Modus] fest (Einstellungen werden automatisch vollzogen)

- Stellen Sie [DVB-via-IP Satelliten-Konfiguration] zum Abstimmen der DVB-S-Kanäle ein.

Nach Abschluss des Vorgangs wird das Programm mit der niedrigsten Programmposition angezeigt.

# Abstimmen und Bearbeiten von Programmen

Sie können Sender erneut abstimmen, Listen Ihrer Lieblingsprogramme erstellen, unerwünschte Kanäle überspringen usw.

- Weitere Informationen siehe [eHELP] (Fernsehen > Abstimmen und Bearbeiten von).

## 1 Wählen Sie den gewünschten Modus

TV

## 2 Rufen Sie die Menüanzeige auf und wählen Sie [Setup]



## 3 Wählen Sie [Tuning-Menü DVB-S], [Tuning-Menü DVB-C], [Tuning-Menü DVB-T], [Tuning-Menü DVB-via-IP] oder [Tuning-Menü Analog]

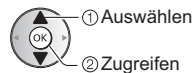

- Der Menüname ist je nach TV-Modus unterschiedlich.

### [Favoriten bearbeiten]

Sie können Listen Ihrer Lieblingsprogramme erstellen (bis zu 4: [Favorit]1 bis 4).

Die Favoritenlisten werden zum Umschalten im Informationsbanner und TV Guide bereitgestellt.

### [Senderliste]

In der DVB-Kanalliste können Sie neue Kanäle hinzufügen, unerwünschte Kanäle löschen oder Kanalnamen und -position ändern.

### [Senderliste aktualisieren]

Durch Aktualisieren der DVB-Kanalliste können Sie automatisch neue Kanäle hinzufügen, entfernte Kanäle löschen oder Kanalnamen und -position ändern.

- Die Kanalliste wird unter Beibehaltung Ihrer Einstellungen unter [Favoriten bearbeiten], [Senderliste], [Kindersicherung] usw. aktualisiert.
- Je nach Signalqualität wird die Aktualisierung möglicherweise nicht richtig ausgeführt.

# Multi Window

Es werden zwei Fenster gleichzeitig angezeigt, das eine für das Fernsehprogramm und das andere für den Inhalt, der über den Eingang für ein externes Gerät zugeführt wird (AV, Component oder HDMI), wie unten dargestellt (Beispiel).

- Weitere Informationen siehe [eHELP] (Funktionen > Multi Window).

## Rufen Sie [Apps] auf, und wählen Sie [Multi Window]

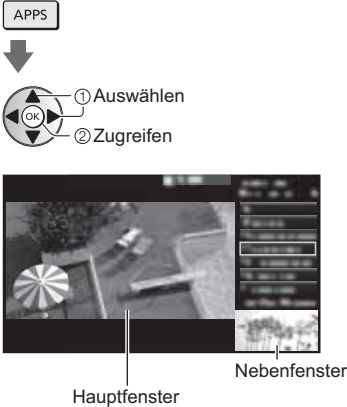

# Kindersicherung

Sie können bestimmte Kanäle/AV-Eingänge sperren, um den Zugriff darauf zu beschränken.

Wenn ein gesperrter Kanal / Eingang gewählt wird, erscheint eine Meldung. Zum Ansehen des Programms muss die PIN eingegeben werden.

- Weitere Informationen siehe [eHELP] (Funktionen > Kindersicherung).

## 1 Rufen Sie die Menüanzeige auf und wählen Sie [Setup]



## 2 Wählen Sie [Kindersicherung]

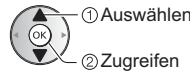

### 1 Geben Sie die PIN ein (4 Ziffern)



- Geben Sie die PIN beim ersten Einstellen zweimal ein.
- Bitte notieren Sie sich die PIN für den Fall, dass Sie sie später vergessen.
- Abhängig vom gewählten Land ist möglicherweise „0000“ als Standard-PIN gespeichert.

### 2 Wählen Sie [Programmliste] und den zu sperrenden Kanal / Eingang

Liste der gesperrten Programme - TV und AV				Sortierung 123...
Name	Eingangssignal	Typ	Sperren	
101 BBC 1 Wales	DVB-C	Free TV	🔒	
7 BBC THREE	DVB-T	Free TV	🔒	
13 EBC	DVB-T	Free TV		
VCR	Analog	Analog		
1 BBC1	Analog	Analog		
2 Free	Analog	Analog	🔒	
HDMI1	Extern	AV	🔒	

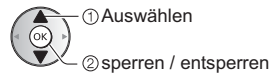

🔒 : Erscheint, wenn der betreffende Kanal / Eingang gesperrt ist

- Sperren aller Kanäle / Eingänge
- Freigeben aller gesperrten Kanäle / Eingänge
- Sortieren der Sendernamen in alphabetischer Reihenfolge
- Sprung an den Anfang des nächsten Kanals/der nächsten Eingangsgruppe

# Ansehen von Inhalten externer Geräte

Schließen Sie Ihr externes Gerät (VCR, DVD usw.) an, damit Inhalte von ihm über die Eingänge übertragen und wiedergegeben werden können.

- Weitere Informationen siehe [eHELP] (Fernsehen > Zusatzgeräte).

## 1 Rufen Sie das Eingangsauswahl-Menü auf

AV

## 2 Wählen Sie den Eingang, an den das Zusatzgerät angeschlossen ist

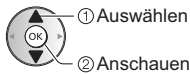

- Sie können den Eingang auch durch Drücken der Taste AV wählen. Betätigen Sie die Taste so oft, bis der gewünschte Eingang ausgewählt ist.
- Sie können [COMPONENT] und [VIDEO] in [AV] auswählen.

### Bedienung des Zubehörs mit der Fernbedienung des Fernsehers

Sie können die Inhalte im Media Player / den Media-Servern, Aufnahmefunktionen oder angeschlossene Geräte mit den folgenden Tasten dieser TV-Fernbedienung steuern.

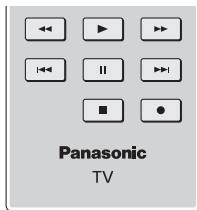

### ■ Ändern des Fernbedienungs Codes

Jedes Panasonic-Gerät besitzt seinen eigenen Fernbedienungscode. Ändern Sie den Code entsprechend dem jeweils zu steuernden Gerät.

### ⏻ Halten Sie die Taste Bereitschaft Ein / Aus gedrückt, während Sie die folgenden Bedienungsvorgänge ausführen

Geben Sie den jeweils in der nachstehenden Tabelle für den Typ des zu steuernden Gerätes angegebenen Code ein

1	2/3	4/5
6/7	8/9	0



Ändern



Gerätetyp, Funktionen	Code
DVD-Recorder, DVD-Player, Blu-ray Disc-Player	70
Player-Kinoanlage, Blu-ray Disc-Kinoanlage	71
VCR	72
Verwendung bei USB-Festplattenaufzeichnung, Media Player, DLNA-Funktionen oder VIERA Link	73 (Standardeinstellung)

# Betrachten von Videotext





Bei Videotext-Diensten handelt es sich um Textinformationen, die von Sendern ausgestrahlt werden.

Die angebotenen Funktionen sind je nach Sender verschieden.

- Weitere Informationen siehe [eHELP] (Fernsehen > Videotext).

## ■ TOP-Modus (bei TOP-Videotextübertragung)

Bei TOP-Videotext handelt es sich um eine wesentliche Verbesserung des Standarddienstes, die Ihnen das Auffinden gewünschter Videotext-Seiten erleichtert und Anleitung dazu bietet.

- Rasche Übersicht über die verfügbaren Videotext-Informationen
- Bequeme Auswahl des gewünschten Themas in mehreren Schritten
- Seitenstatus-Informationen am unteren Bildschirmrand
- Seite aufwärts/abwärts  
 (Rot) /  (Grün)
- Auswahl des gewünschten Themenbereichs  
 (Blau)
- Wahl des nächsten Themas innerhalb des gewählten Themenbereichs  
 (Nach dem letzten Thema wird auf den nächsten Themenbereich weitergeschaltet.)  
 (Gelb)

## ■ FLOF-Modus (FASTEXT) (bei FLOF-Videoübertragung (FASTEXT))

Im FLOF-Modus erscheinen vier Themenbereiche in unterschiedlichen Farben am unteren Bildschirmrand. Um auf weitere Informationen zu einem dieser Themenbereiche zuzugreifen, drücken Sie die entsprechende farbige Taste auf der Fernbedienung. Diese Funktionen bieten Ihnen einen schnellen Zugriff auf Informationen zu den angezeigten Themenbereichen.

## ■ Listenmodus

Im Listenmodus erscheinen vier Seitennummern in unterschiedlichen Farben am unteren Bildschirmrand. Diese Nummern können geändert und im Speicher des Fernsehers gespeichert werden.

## ■ Modus umschalten

- ➔ [Videotext] in [Anzeige-Einstellungen] (Setup-Menü)

## 1 Schalten Sie auf Videotext um



- Die Indexseite wird angezeigt (die Anzeige ist je nach Sender unterschiedlich).  
 Unterseitennummer

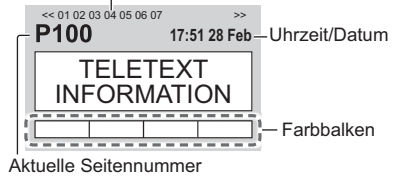

## 2 Wählen Sie die gewünschte Seite

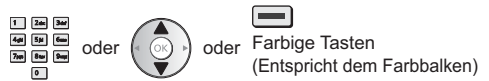

## ■ Gleichzeitiges Betrachten von Fernsehprogramm und Videotext in zwei Fenstern

- Diese Operationen können nur bei Anzeige von Videotext ausgeführt werden.  
 Wählen Sie [Bild + Text] [Ein] oder [Aus]



## ■ Einstellen des Kontrasts



## ■ Rückkehr zum TV-Modus



# Verwendung des Programmassistenten

TV Guide - Der elektronische Programmassistent (Electronic Programme Guide - EPG) ermöglicht Ihnen den Zugriff auf Programminformationen zum momentan ausgestrahlten Programm und den Programmen der nächsten sieben Tage (abhängig vom Sender).

- Beim erstmaligen Einschalten des Fernsehers, oder wenn das Gerät länger als eine Woche ausgeschaltet war, kann einige Zeit verstreichen, bevor der komplette Programmassistent eingeblendet wird.
- Nicht möglich bei Analog
- Weitere Informationen siehe [eHELP] (Fernsehen > TV Guide).

## 1 Wählen Sie den DVB-S-Modus, den DVB-C-Modus, den DVB-T-Modus oder den DVB-via-IP-Modus

TV

## 2 Rufen Sie den Programmassistenten auf

GUIDE

- Zum Wechseln der Anordnung. ([Horizontal] / [Hochformat])



Wählen Sie [Horizontal] zum Betrachten mehrerer Sender.

Wählen Sie [Hochformat] zum Betrachten einzelner Sender.

- Die Verfügbarkeit dieser Funktion ist vom gewählten Land abhängig.

Beispiel: [Horizontal]

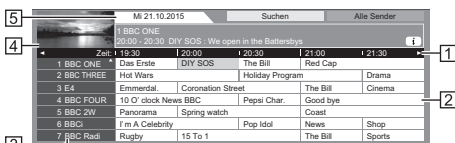

- 1 Zeit
- 2 Sendung
- 3 Kanalposition und -name
- 4 Fernsehbildschirm
- 5 Datum

### ■ Betrachten des Programms

1 Wählen Sie das aktuelle Programm aus

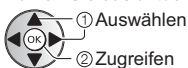

- Oben links auf dem Bildschirm wird die aktuelle Sendung angezeigt.

2 Wählen Sie [Anzeigen]

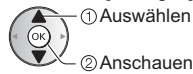

- Zur Benutzung von [Timer-Programmierung] oder [signalunterstützte Aufnahme] (sofern verfügbar) ➔ (S. 31)

### ■ [Timer-Programmierung]

Wählen Sie das entsprechende Programm aus

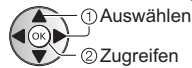

- Überprüfen/Ändern/Abbrechen eines Timer-Ereignisses ➔ (S. 31)

### ■ Rückkehr zum TV-Modus



# Aufzeichnung auf Festplatte über USB

Sie können digitale Fernsehprogramme auf eine angeschlossene USB-Festplatte aufnehmen und sie auf verschiedene Arten abspielen.

- Weitere Einzelheiten siehe [eHELP] (Aufzeichnen).

## ■ Vorbereitung

Schließen Sie die USB-Festplatte mit dem USB-Kabel an den USB 1-Anschluss an.

- Vor dem Herstellen bzw. Trennen von Verbindungen muss die Kabelabdeckung abgenommen werden.
- Verwenden Sie die USB-Festplatte ausschließlich für die Aufzeichnung mit diesem Fernseher.
- Schließen Sie die USB-Festplatte an die Netzsteckdose an.
- Die USB-Festplatte sicher vom Fernseher entfernen  
→ [USB Verbindung trennen] in [USB Geräteeinstellungen] (Setup-Menü)
- Prüfen Sie beim Anschließen, ob der Typ der Buchsen und Kabelstecker korrekt ist.

Steckdose

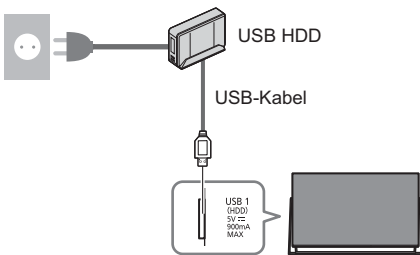

## Einstellungen für die USB-Festplatte

Um die USB-Festplatte zur Aufnahme verwenden zu können, müssen Sie sie mit diesem Fernsehgerät formatieren und einrichten.

- Bitte beachten Sie, dass die USB-Festplatte nach dieser Einrichtung formatiert wird und alle darauf vorhandenen Daten gelöscht werden.
- Schließen Sie die USB-Festplatte an und achten Sie darauf, dass sie eingeschaltet ist, bevor Sie die Einstellungen vornehmen.

## 1 Rufen Sie die Menüanzeige auf und wählen Sie [Setup]



## 2 Wählen Sie [USB Geräteeinstellungen]

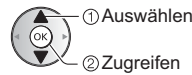

## 3 Wählen Sie die USB-Festplatte für die Aufnahme, und starten Sie die Einrichtung

USB Geräteeinstellungen	
Produkt	Name
USB Drive A	
USB Flash Disk	



- Befolgen Sie die Anweisungen auf dem Bildschirm.

## Aufzeichnen

## 1 Rufen Sie die Menüanzeige auf und wählen Sie [Setup]



## 2 Wählen Sie [Setup Aufzeichnung]

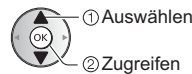

### [One Touch-Aufzeichnung]

Zeichnet sofort die aktuelle Sendung auf die USB-Festplatte auf.

- Vergewissern Sie sich, dass der Fernbedienungscode „73“ eingestellt ist (S. 27)

### Wählen Sie die maximale Aufnahmezeit

Setup Aufzeichnung	
One Touch-Aufzeichnung	180 Minuten
⋮	

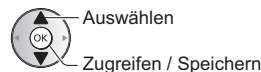

### ■ Die One-Touch-Aufzeichnung starten



### [Permanente Aufzeichnung]

Kontinuierliche Aufzeichnung des laufenden Programms auf die USB-Festplatte im Rahmen der maximalen Aufnahmezeit.

- Vergewissern Sie sich, dass der Fernbedienungscode „73“ eingestellt ist (S. 27)

## Wählen Sie [Auto] zum Start von [Permanente Aufzeichnung]

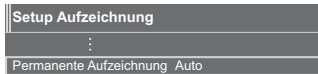

- Auswählen
- Zugriff / Start [Permanente Aufnahme]

- Wenn Sie [Auto] wählen, startet die Aufnahme automatisch.
- Wenn eine andere Aufnahme aktiv ist, die Fernsehsignalqualität schlecht ist oder kein Bild angezeigt wird, startet die Aufnahme möglicherweise nicht.

## ■ Bedienung von [Permanente Aufnahme]

- Pause
- Für die Rückwärtssuche (bis zu 90 Minuten)
- Nach einer Pause oder einer Rückwärtssuche können folgende Tasten verwendet werden.

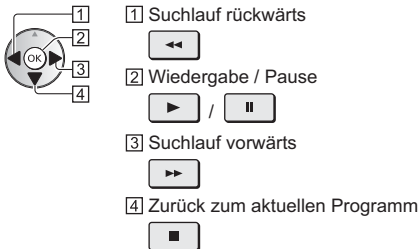

## ■ Zum Anhalten von [Permanente Aufnahme]

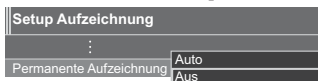

- Auswahl [Aus]
- Speichern

- Wenn Sie [Permanente Aufnahme] anhalten, wird der aufgezeichnete Inhalt für [Permanente Aufnahme] gelöscht.
- Unter folgenden Bedingungen wird [Permanente Aufnahme] beendet und der aufgezeichnete Inhalt automatisch gelöscht:

(Auch wenn die [Permanente Aufnahme] aus einem der folgenden Gründe anhält, startet bei der Einstellung [Auto] die neue Aufnahme automatisch, sodass die Aufnahme verfügbar wird.)

- Auswahl anderer Sender
- Auswahl eines gesperrten Senders
- Auswahl eines ungültigen Senders
- Kein TV-Signal
- Externer Eingang ausgewählt
- Wenn die Vollbildanwendung (TV Guide, Media Player, eHELP, usw.) ausgewählt wird
- Bei Abschaltung des Fernsehers oder Versetzung in den Bereitschaftsmodus

# Timer-Programmierung

Mit dieser Funktion können Sie die Programme auswählen, die Sie auf der USB-Festplatte aufzeichnen möchten.

- Weitere Informationen siehe [eHELP] (Aufzeichnen > Timer-Programmierung).

## 1 Wählen Sie den Modus DVB-S, DVB-C, DVB-T oder DVB-via-IP



## 2 Rufen Sie die Menüanzeige auf und wählen Sie [Timer]



## 3 Wählen Sie [Timer-Programmierung]

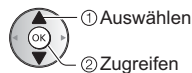

## 4 Beginnen Sie mit den Einstellungen



### [USB - HDD]:

Aufzeichnung des Programms auf der USB-Festplatte. Sie können auch das entsprechende CI-Modul für das aufzunehmende Programm verwenden.



## 5 Wählen Sie den Eintrag

(Sender, Datum, Startzeit, Endzeit) und stellen Sie ihn ein

- [3] und [5] können auch über die Zifferntasten eingegeben werden.

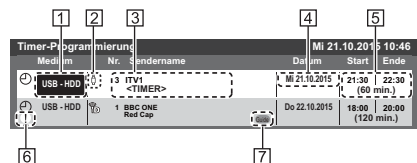

[1] Funktion [USB - HDD]

[2] TV-Modus

[DVB-S]

[DVB-C]

[DVB-T]

[DVB-via-IP]

- Sie können den Modus nicht im Menü ändern.

- 3 Kanalposition, Kanalbezeichnung usw.
- 4 Datum
- 5 Startzeit / Endzeit / Dauer (automatische Anzeige)
- 6 ! : Sich überschneidende Timer-Ereignisse
- 7 [signalunterstützte Aufnahme] (sofern verfügbar)

- Bei dieser Funktion handelt es sich um die Timer-Programmierung, welche durch die Informationen des Programmassistenten gesteuert wird; falls der Programmanbieter den Start- und Endzeitpunkt der Sendung ändert, wird diese Änderung in die Timer-Programmierung übernommen. Beachten Sie, dass diese Funktion nur zuverlässig funktioniert, wenn von Sendern die korrekten Daten empfangen werden.

## 6 Speichern



### ■ Bearbeiten eines programmierten Timer-Ereignisses



- 1 Wählen Sie das Ereignis
- 2 Zugreifen



Nehmen Sie die gewünschten Korrekturen vor

- Löschen eines programmierten Timer-Ereignisses



(Rot)



# Verwenden des Media Players

Mit dem Media Player können Sie Fotos, Videos und Musik wiedergeben, die auf einem USB-Flash-Speicher / einer USB-Festplatte einem Netzwerk-Gerät aufgezeichnet sind, oder Inhalte, die mit diesem Fernseher auf der formatierten USB-Festplatte aufgezeichnet worden sind.

- Weitere Informationen siehe [eHELP] (Media Player).

Foto-Modus:

Standbilder, die mit Digitalkameras aufgezeichnet wurden, werden angezeigt.

Video-Modus:

Filme, die durch digitale Videokameras aufgezeichnet wurden, sowie digitale Videos werden wiedergegeben.

Modus für aufgezeichnete Fernsehprogramme (Für exklusive USB-Festplatte):

Wiedergegeben werden Fernsehprogramme, die mit diesem Fernseher auf einer USB-Festplatte aufgenommen wurden.

Musik-Modus:

Wiedergegeben werden digitale Musikdaten.

### ■ Zum Einsetzen oder Entnehmen des USB-Flash-Speichers

- Bevor Sie einen USB-Flash-Speicher einsetzen bzw. entnehmen, ist die Abnahme der Kabelabdeckung erforderlich

Achten Sie beim Einsetzen oder Entnehmen auf die richtige Ausrichtung.

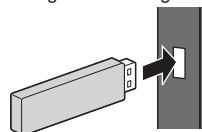

- Den USB-Flash-Speicher an USB-Anschluss 1, 2 oder 3 anschließen.
- Den USB-Flash-Speicher sicher vom Fernseher entfernen  
 ➔ [USB Verbindung trennen] in [USB Geräteeinstellungen] (Setup-Menü)

- Prüfen Sie beim Anschließen den Typ der Buchsen und Geräte.
- Für die USB-Festplattenverbindung ➔ (S. 30)

## 1 Schließen Sie den USB-Flash-Speicher am Fernseher an

- Um Inhalte auf der USB-Festplatte/dem Netzwerkgerät wiederzugeben, prüfen Sie, ob die Verbindung und die Einstellungen abgeschlossen wurden.



## 2 Rufen Sie [Startbildschirm] auf, und wählen Sie [Geräte]

HOME

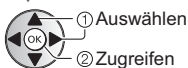

## 3 Wählen Sie das Gerät

(USB-Flash-Speicher / USB-Festplatte / Netzwerkgerät)

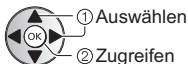

- Wenn zum Netzwerkgerät ein Bestätigungsbildschirm angezeigt wird, geben Sie das Benutzer / Passwort ein, um den Zugriff zu ermöglichen.

## 4 Wählen Sie den Inhalt aus

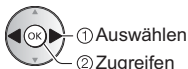
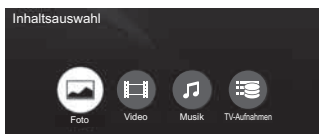

## 5 Die Miniaturbildansicht wird angezeigt.

Beispiel: Vorschaubild – [Alle Fotos]



- Anzeigen/Ausblenden der Informationen des markierten Inhalts



### Hinweis

- Wählen Sie das entsprechende Gerät und den gewünschten Inhalt, um die jeweilige Datei wiederzugeben.
- Während der Wiedergabe können Sie die folgenden Tasten verwenden. Vergewissern Sie sich, dass der Fernbedienungscode „73“ eingestellt ist (S. 27)



# Heimnetzwerk verwenden

## DLNA®

Dieses Fernsehgerät ist DLNA Certified™.

DLNA (Digital Living Network Alliance) ist ein Standard, der die Verwendung von digitalen Elektronikgeräten vereinfacht, die das Siegel DLNA Certified tragen. Außerdem ist ihre Verwendung in einem Heimnetzwerk problemloser. Wissenswertes zu diesem Thema finden Sie unter [www.dlna.org](http://www.dlna.org).

Wenn Sie die DLNA-Funktionen nutzen möchten, benötigen Sie eine Heimnetzwerkumgebung. Sie können diese Funktionen auch ohne Breitband-Netzwerkumgebung verwenden.

- Weitere Einzelheiten siehe [eHELP] (Netzwerk).

## Netzwerkverbindungen

### ■ Drahtlose Verbindung (für DLNA und Internetzugang)

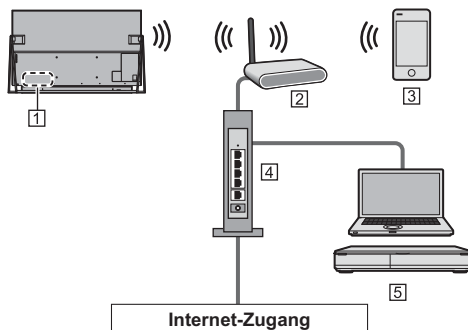

- 1 Integriertes Wireless-LAN
- 2 Zugangspunkt
- 3 Smartphone usw.
- 4 Hub / Router
- 5 DLNA Certified-Media-Server (PC usw.)

## ■ Kabelverbindung (für DLNA und Internetzugang)

- Stellen Sie sicher, dass Sie die Kabelabdeckung / Buchsenabdeckung entfernt haben, bevor Sie Kabel anschließen oder herausziehen.

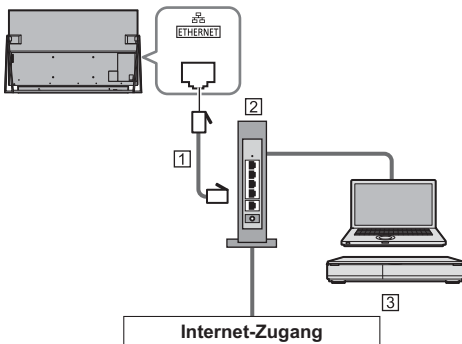

### 1 LAN-Kabel (Abgeschirmt)

- Verwenden Sie ein LAN-Kabel mit verdrehten abgeschirmten Leitungen (STP).

### 2 Hub / Router

### 3 DLNA Certified-Media-Server (PC usw.)

## Netzwerkeinstellungen

- Vergewissern Sie sich, dass die Anschlüsse ordnungsgemäß hergestellt wurden, bevor Sie das „Netzwerk-Setup“ starten.

## 1 Rufen Sie die Menüanzeige auf und wählen Sie [Netzwerk]



## 2 Wählen Sie [Netzwerk Verbindung]

- Befolgen Sie die Anweisungen auf dem Bildschirm.

## Verwenden von DLNA®-Funktionen

- Vergewissern Sie sich, dass die Einrichtung des Media Servers, die Netzwerkverbindungen und die Netzwerkeinstellungen abgeschlossen sind.

## ■ Inhalte wiedergeben, die im Media Server gespeichert und freigegeben sind

Speichern Sie Fotos, Videos oder Musik in dem DLNA Certified-Media-Server (z. B. PC, DIGA Recorder usw.), der mit Ihrem Heimnetzwerk verbunden ist. Dann können Sie diese Inhalte auf diesem Fernseher genießen.

## 1 Rufen Sie [Startbildschirm] auf, und wählen Sie [Geräte]

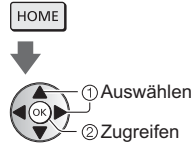

## 2 Wählen Sie einen Media Server

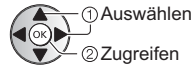

## 3 Wählen Sie die Datei

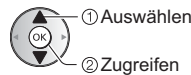

- Abhängig von den Bedingungen des Media Servers müssen Sie möglicherweise den Ordner öffnen, bevor Sie die Datei auswählen.
- Zum Ein-/Ausblenden von Informationen zu der markierten Datei



### Hinweis

- Nicht abspielbare Dateien werden aufgelistet, können aber nicht ausgewählt werden.
- Während der Wiedergabe können Sie die folgenden Tasten verwenden. Vergewissern Sie sich, dass der Fernbedienungscode „73“ eingestellt ist (S. 27)



## ■ Wiedergabe freigegebener Inhalte auf diesem Fernseher mit DMC (Digital Media Controller) Netzwerkgeräten

Sie können im Media Server gespeicherte Inhalte durch Steuerung über DMC-Netzwerkgeräte genießen (Smartphone, PC usw.), die mit Ihrem Heimnetzwerk verbunden sind.

- Weitere Einzelheiten siehe [eHELP] (Netzwerk).

## ■ Teilen von TV-Programmen oder Inhalten dieses Fernsehers mit einem anderen Netzwerk-Gerät

Sie können das aktuelle digitale Fernsehprogramm oder die Inhalte dieses Fernsehers auf einem anderen mit Ihrem Heimnetzwerk verbundenen DNLA zertifizierten VIERA TV, einem Smartphone etc. genießen. Sie können auf Ihrem Smartphone Kanäle auswählen und fernsehen.

- Weitere Einzelheiten siehe [eHELP] (Netzwerk).

# Häufig gestellte Fragen

---

Bevor Sie im Störfall den Kundendienst in Anspruch nehmen, überprüfen Sie bitte die folgenden Hinweise, die in vielen Fällen eine einfache Abhilfemaßnahme bieten.

- Weitere Informationen siehe [eHELP] (Support > Häufig gestellte Fragen).

---

## Der Fernseher lässt sich nicht einschalten

- Prüfen Sie, ob das Netzkabel an den Fernseher und an die Netzsteckdose angeschlossen ist.

---

## Der Fernseher schaltet selbsttätig in den Bereitschaftsmodus um

- Die automatische Standby-Funktion ist aktiviert.

---

## Die Fernbedienung funktioniert nicht oder mit Unterbrechungen

- Sind die Batterien polaritätsrichtig eingelegt? ➔(S. 17)
- Ist der Fernseher eingeschaltet?
- Die Batterien sind möglicherweise erschöpft. Wechseln Sie die Batterien aus.
- Richten Sie die Fernbedienung direkt auf den Fernbedienungs-Signalsensor des Fernsehers (im Abstand von maximal 7 m und innerhalb eines Winkels von 30 Grad vor dem Signalsensor).
- Stellen Sie den Fernseher so auf, dass der Fernbedienungs-Signalsensor an der Frontplatte weder direkter Sonneneinstrahlung noch anderen starken Lichtquellen ausgesetzt ist.

---

## Es wird kein Bild angezeigt

- Überprüfen Sie, ob der Fernseher eingeschaltet ist.
- Prüfen Sie, ob das Netzkabel an den Fernseher und an die Netzsteckdose angeschlossen ist.
- Prüfen Sie, ob der richtige Eingangsmodus gewählt ist.
- Überprüfen Sie die Einstellungen unter [AV] ([COMPONENT] / [VIDEO]) in [Eingangswahl], ob sie dem Signal entsprechen, das vom externen Gerät ausgegeben wird.
- Ist [Backlight], [Kontrast], [Helligkeit] oder [Farbe] im Menü Bildeinstellung auf den Minimalwert eingestellt?
- Prüfen Sie, ob alle erforderlichen Kabel angeschlossen und alle Anschlüsse stabil hergestellt worden sind.

---

## Ein ungewöhnliches Bild erscheint auf dem Bildschirm

- Dieser Fernseher ist mit einem Selbsttestprogramm ausgestattet. Erstellt eine Diagnose von Bild- oder Tonproblemen.  
➔ [TV Selbsttest] (Hilfe-Menü)

- Schalten Sie den Netzschalter des Fernsehers einmal aus und dann wieder ein.
- Falls die Störung auch weiterhin besteht, setzen Sie alle Einstellungen zurück.  
➔ [Werkseinstellungen] in [System-Menü] (Setup-Menü)

---

## Das über den HDMI-Eingang zugeführte Bild bzw. der Ton eines externen Geräts wird nicht ordnungsgemäß übertragen

- Stellen Sie [HDMI Auto-Einstellung] (Setup-Menü) auf [Modus1] ➔ (S. 13)

---

## Kein Ton

- Prüfen Sie den Anschluss des Lautsprechers.  
➔ (S. 10)
- Ist die „Stummschaltung“ aktiviert? ➔(S. 16)
- Ist die Lautstärke auf den Minimalpegel eingestellt?
- Stellen Sie sicher, dass die [Lautsprecher Auswahl] (Toneinstellung) auf [TV] eingestellt ist.
- Stellen Sie sicher, dass die [Lautsprecher Auswahl] ([Apps] > [VIERA Link]) auf [TV] eingestellt ist.
- Stellen Sie sicher, dass die [TV-Lautsprecher Einstell.] (Toneinstellung) auf [TV Lautsprecher] eingestellt ist.

---

## Der Fernseher erzeugt ein ungewöhnliches Geräusch

- Das Fernsehgerät und den Lautsprecher richtig installieren. ➔ (S. 8)

---

## Teile des Fernsehers werden heiß

- Teile des Fernsehers können heiß werden. Solche Temperaturanstiege sind unproblematisch und wirken sich nicht auf die Leistung oder Qualität des Produkts aus.

---

## Bei Anstoßen mit dem Finger bewegt sich das Display etwas und macht ein Geräusch

- Um das Bedienfeld herum ist ein kleiner Abstand, um es vor Schäden zu bewahren. Dabei handelt es sich nicht um eine Funktionsstörung.

# Pflege und Instandhaltung

## Ziehen Sie zunächst den Netzstecker aus der Netzsteckdose.

### Bildschirm, Gehäuse, Standfuß

#### Regelmäßige Pflege:

Entfernen Sie Schmutzflecken oder Fingerabdrücke durch sanftes Abreiben der Oberfläche des Bildschirms, des Gehäuses oder des Standfußes mit einem weichen Tuch.

#### Bei hartnäckigem Schmutz:

- (1) Entfernen Sie zunächst den Staub von der Oberfläche.
- (2) Befeuchten Sie ein weiches Tuch mit klarem Wasser oder mit Wasser mit neutralem Reinigungsmittel (im Verhältnis 1 Teil Reinigungsmittel auf 100 Teile Wasser).
- (3) Wringen Sie das Tuch fest aus. (Bitte darauf achten, dass ins Innere des Fernsehers keine Flüssigkeit gelangen kann, denn das kann einen Ausfall des Gerätes verursachen.)
- (4) Feuchtigkeit und hartnäckigen Schmutz vorsichtig wegwischen.
- (5) Wischen Sie zuletzt die Flächen vollständig trocken.

#### Vorsicht

- Keine harten oder kratzigen Tücher verwenden, da diese die Oberflächen beschädigen könnten.
- Schützen Sie die Außenflächen vor Kontakt mit Insektiziden, Lösungsmitteln und anderen leichtflüchtigen Substanzen. Diese können die Oberfläche angreifen oder ein Ablösen der Farbe verursachen.
- Die Oberfläche des Displays ist beschichtet und kann leicht beschädigt werden. Kratzen oder klopfen Sie nicht mit Fingernägeln oder spitzen Gegenständen auf die Oberfläche des Displays.
- Sie sollten das Gehäuse des Gerätes und den Standfuß nicht über längere Zeit dem Kontakt mit Gummi oder PVC aussetzen. Dies kann die Qualität der Oberfläche beeinträchtigen.

### Lautsprecher

Den Lautsprecher mit einem weichen, trockenen Tuch reinigen.

#### Vorsicht

- Bei Reinigung des Lautsprechers ein feines Tuch verwenden. Verwenden Sie keine Tücher oder andere Materialien (Handtücher usw.), die auseinanderfallen können. Kleine Partikel können im Inneren der Lautsprecherabdeckung hängen bleiben.
- Wischen Sie das Lautsprechernetz nicht mit einem feuchten Tuch ab.
- Zur Reinigung des Lautsprechers niemals Alkohol, Verdünnung oder Benzin verwenden.

- Vor der Verwendung eines chemisch behandelten Tuches sorgfältig die dem Tuch beigefügte Anweisung durchlesen.

### Netzstecker

Reiben Sie den Netzstecker in regelmäßigen Abständen mit einem trockenen Tuch ab. Feuchtigkeit und Staub können einen Brand oder elektrischen Schlag verursachen.

# Technische Daten

## ■ TV

### Modell-Nr.

50-Zoll-Modell : TX-50DXW804

58-Zoll-Modell : TX-58DXW804

### Abmessungen (B × H × T)

50-Zoll-Modell

1 188 mm × 722 mm × 316 mm (mit Standfuß)

1 115 mm × 647 mm × 35 mm (nur Fernseher)

58-Zoll-Modell

1 369 mm × 828 mm × 356 mm (mit Standfuß)

1 290 mm × 753 mm × 36 mm (nur Fernseher)

### Gewicht

50-Zoll-Modell

22,0 kg Netto (mit Standfuß und Lautsprecher)

16,0 kg Netto (nur Fernseher)

1,5 kg Netto (nur Lautsprecher)

58-Zoll-Modell

32,5 kg Netto (mit Standfuß und Lautsprecher)

22,5 kg Netto (nur Fernseher)

1,5 kg Netto (nur Lautsprecher)

### Stromversorgung

220–240 V Wechselstrom, 50 / 60 Hz

### Panel

LED LCD-Panel

### Ton

#### Lautsprecherausgang

40 W (10 W × 2 + 10 W × 2)

#### Kopfhörer

M3-Stereo-Minibuchse (3,5 mm) × 1

### Anschlussbuchsen

#### AV-Eingang (COMPONENT / VIDEO)

##### VIDEO

RCA PIN Typ × 1

1,0 V[p-p] (75 Ω)

##### AUDIO L - R

RCA PIN Typ × 2

0,5 V[eff]

##### Y

1,0 V[p-p] (mit Synchronisation)

##### PB/Cb, Pr/Cr

±0,35 V[p-p]

### HDMI 1 / 2 / 3 / 4 Eingang

Buchsen des Typs A

HDMI1 / 3 / 4:

4K, 3D (3D-Inhalte in 4K Format werden nicht unterstützt.), Inhalts-Typ, Deep Colour, x.v.Colour™

HDMI2:

4K, 3D (3D-Inhalte in 4K Format werden nicht unterstützt.), Inhalts-Typ, Audio-Rückkanal, Deep Colour, x.v.Colour™

- Dieser Fernseher unterstützt die Funktion „HDAVI Control 5“.

### Kartensteckplatz

Steckplatz Allgemeine Schnittstelle (kompatibel mit CI Plus) × 2

### ETHERNET

RJ45, IEEE802.3 10BASE-T / 100BASE-TX

### USB 1 / 2 / 3

USB1: DC ≐ 5 V, Max. 900 mA [Super-Speed USB (USB 3.0)]

USB2 / 3: DC ≐ 5 V, Max. 500 mA [Hi-Speed USB (USB 2.0)]

### Ausgang DIGITAL AUDIO

PCM / Dolby Digital, Lichtleiter

### Empfangssysteme / Empfangsbereiche

#### DVB-S / S2

Digitale Satellitendienste (MPEG2, MPEG4-AVC(H.264) und MPEG HEVC(H.265))

Receiver-Frequenzbereich – 950 MHz bis 2 150 MHz

DiSEqC – Version 1.0

#### DVB-C

Digitale Kabeldienste (MPEG2, MPEG4-AVC(H.264) und MPEG HEVC(H.265))

#### DVB-T / T2

Digitale terrestrische Programmdienste (MPEG2, MPEG4-AVC(H.264) und MPEG HEVC(H.265))

#### PAL B, G, H, I

#### SECAM B, G

#### SECAM L, L'

VHF E2–E12

VHF A–H (ITALIEN)

CATV (S01–S05)

CATV S11–S20 (U1–U10)

VHF H1–H2 (ITALIEN)

UHF E21–E69

CATV S1–S10 (M1–M10)

CATV S21–S41 (Hyperband)

---

**PAL D, K****SECAM D, K**

VHF R1–R2

VHF R3–R5

VHF R6–R12

UHF E21–E69

---

**PAL 525/60**

Wiedergabe von NTSC-Bändern mit einigen PAL-Videorecordern (VCR) möglich

---

**M.NTSC**

Wiedergabe mit M.NTSC-Videorecordern (VCR) möglich

---

**NTSC (nur AV-Eingang)**

Wiedergabe mit NTSC-Videorecordern (VCR) möglich

---

**Satellitenschüssel-Eingang**

Buchse, F-Typ 75 Ω × 2

---

**Antenneneingang**

VHF / UHF

---

**Betriebsbedingungen****Temperatur**

0 °C – 35 °C

**Luftfeuchtigkeit**

20 % bis 80 % rel. Feuchtigkeit (ohne Kondensatbildung)

---

**Integriertes Wireless-LAN****Eingehaltene Normen und Frequenzbereich\*1**

IEEE802.11a/n

5,180 GHz – 5,320 GHz, 5,500 GHz – 5,580 GHz,  
5,660 GHz – 5,700 GHz

IEEE802.11b/g/n

2,412 GHz – 2,472 GHz

**Sicherheit**

WPA2-PSK (TKIP/AES)

WPA-PSK (TKIP/AES)

WEP (64 Bit/128 Bit)

---

**Bluetooth drahtlose Technologie\*2****Eingehaltene Normen**

Bluetooth 3.0

**Frequenzbereich**

2,402 GHz – 2,480 GHz

---

\*1: Die Frequenzen und Kanalbelegungen sind je nach Land unterschiedlich.

\*2: Nicht alle mit Bluetooth-kompatiblen Geräte stehen für die Kommunikation mit diesem Fernseher zur Verfügung. Es können bis zu 5 Geräte gleichzeitig benutzt werden. (ausgenommen die 3D Brille und der Touchpad-Controller)

**Hinweis**

- Touchpad-Controller nutzt die Bluetooth drahtlos-Technologie.
- Änderungen der äußeren Aufmachung und technischen Daten bleiben jederzeit vorbehalten. Bei den Angaben zum Gewicht und den Abmessungen handelt es sich um Näherungswerte.
- Informationen über Leistungsaufnahme, Displayauflösung usw. entnehmen Sie den Produktdaten.
- Informationen über die Open-Source-Software entnehmen siehe [eHELP] (Support > Lizenzinformationen).

## Bei Verwendung der Wandhalterung

Es ist eine professionelle Installation erforderlich. Diese sollte nur von einem qualifizierten Installationsfachmann durchgeführt werden.

Durch eine falsche Wandhalterung oder falsche Befestigung besteht die Gefahr, dass das Gerät herunterfällt, was Verletzungen und eine Beschädigung des Fernsehers zur Folge haben kann. Durch einen solchen Schaden erlischt die Garantie.

### ■ Lautsprecher

- Den Lautsprecher so installieren, wie es in diesem Handbuch angegeben ist.
- Zur Vermeidung von Schäden oder Kratzern die Montage auf einem weichen Tuch ausführen.
- Den Lautsprecher an einer ebenen und vertikalen Oberfläche anbringen.

### Montageteile

#### Ⓐ Wandhalterung (2)

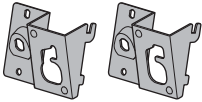

#### Ⓑ Schraube (2)



#### 1 Eine Sicherheitsschleife Ⓒ (optional) am Lautsprecher befestigen

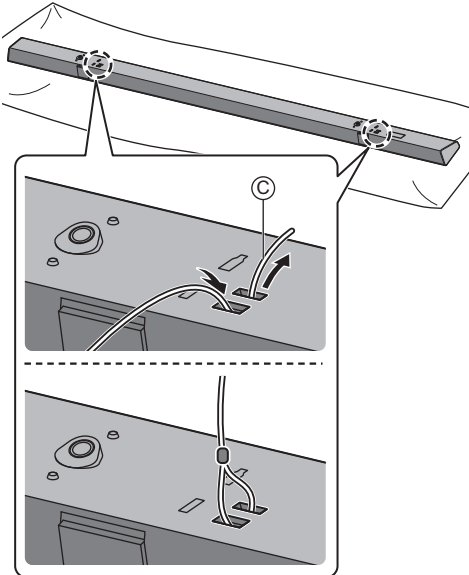

#### 2 Wandhalterungen Ⓐ am Lautsprecher befestigen

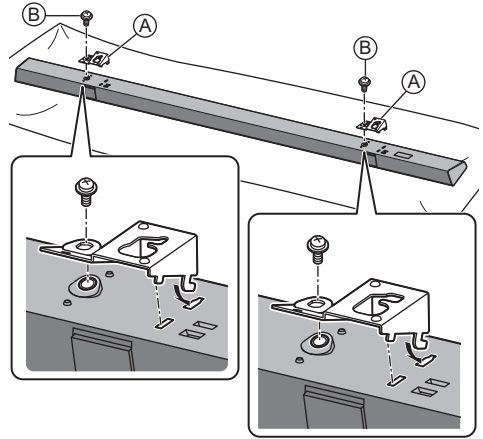

#### 3 Schrauben Ⓒ (optional) in die Wand einschrauben

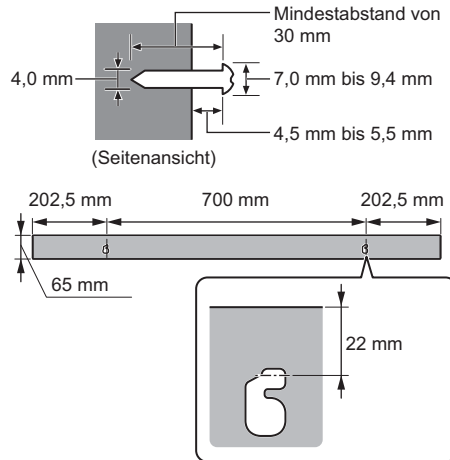

- Verwenden Sie die unten angegebenen Maße zur Bestimmung der Schraubpositionen an der Wand.
- Über dem Lautsprecher muss ein freier Raum von mindestens 100 mm vorhanden sein, um die Installation des Lautsprechers zu ermöglichen.
- Verwenden Sie eine Wasserwaage, damit die Befestigungslöcher auf der gleichen Linie liegen.

4 Den Lautsprecher sicher an die Schrauben anpassen.

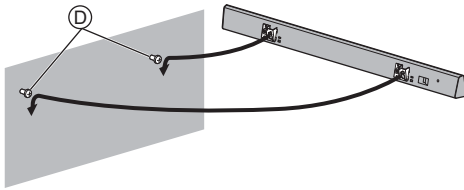

SO

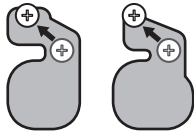

Bewegen Sie den Lautsprecher, so dass die Schraube in dieser Position ist.

SO NICHT

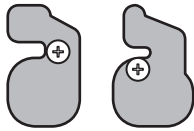

In dieser Position wird der Lautsprecher wahrscheinlich herunterfallen, wenn er sich nach links oder rechts bewegen läßt.

5 Eine Sicherheitsschleife an der Wand befestigen

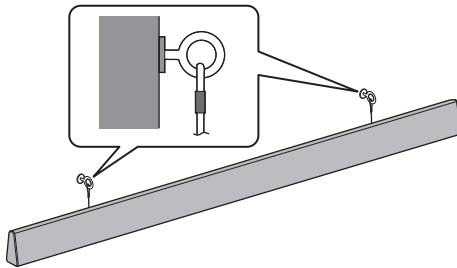

- Stellen Sie sicher, dass der Durchhang der Sicherheitsschleife minimal ist.

■ TV

Zum Erwerb der empfohlenen Wandhalterung wenden Sie sich bitte an einen Panasonic-Händler in Ihrer Nähe.

- Löcher für die Befestigung einer Wandhalterung Rückseite des Fernsehers

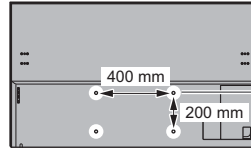

(Seitenansicht)

**Länge der Befestigungsschraube**

**Minimum: 10 mm**

**Maximum: 12 mm**

**Durchmesser: M6**

Schrauben zum Befestigen des Gerätes an einer Wandhalterung (nicht mit dem Fernseher mitgeliefert)

**Warnung**

- Wenn Sie andere Wandhalterungen benutzen oder selbst eine Wandhalterung anbringen, besteht das Risiko, dass Personen verletzt werden oder das Gerät beschädigt wird. Bitte beauftragen Sie unbedingt Ihren Fachhändler oder einen Fachmann mit der Montage der Wandhalterung, damit die volle Leistung von diesem Gerät erhalten wird und die Sicherheit gewährleistet ist. Bei Schäden, die bei der Montage durch einen nicht qualifizierten Monteur entstehen, erlischt die Garantie.
- Lesen Sie die Begleitdokumente des optionalen Zubehörs sorgfältig durch, um ein Herabfallen des Fernsehers mit Sicherheit ausschließen zu können.
- Bitte gehen Sie bei der Aufstellung sorgsam mit dem Fernseher um, da das Gerät beschädigt werden kann, wenn es starken Stößen oder anderen Kräften ausgesetzt wird.
- Gehen Sie bei der Montage der Wandhalterung an der Wand sorgsam vor. Vergewissern Sie sich vor der Installation, dass an der vorgesehenen Montagestelle keine elektrischen Kabel oder Rohre in der Wand vorhanden sind.
- Wenn das Fernsehgerät nicht mehr verwendet wird, demontieren Sie es von der Wandhalterung, um ein Herunterfallen und Verletzungen zu vermeiden.



## ■ Abnahme des Standfußes

- Bewahren Sie die demontierten Teile für einen späteren Zusammenbau des Standfußes mit dem Fernseher auf.
- Das Fernsehgerät mit dem Ständer nicht auf einen Schreibtisch usw. stellen

1 Abdeckung entfernen (E) / (F)

1

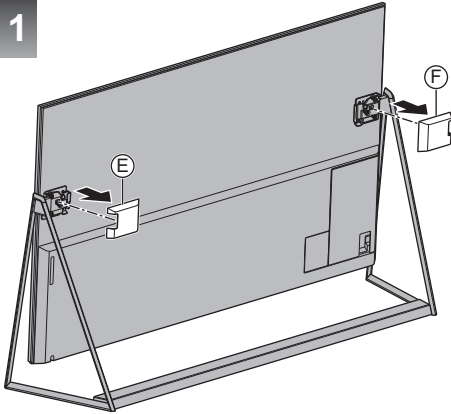

2 Montageschraube entfernen (G)

2

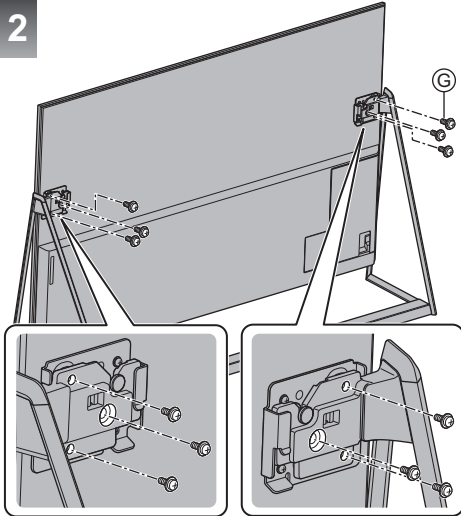

3 Heben Sie das TV-Gerät vom Standfuß hoch, wie dargestellt

- ① Kippen Sie das TV-Gerät nach hinten
- ② Heben Sie das TV-Gerät hoch

3

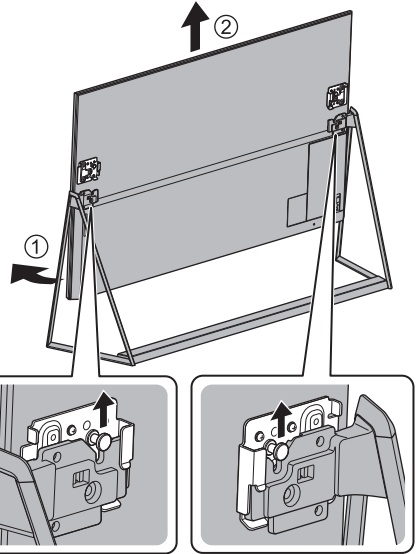

4 Stellen Sie den Fernseher mit dem Bildschirmpanel nach unten auf ein sauberes und weiches Tuch auf einem Arbeitstisch. (Decke usw.)

5 Montageschraube entfernen (H)

6 Halterung entfernen (I / J)

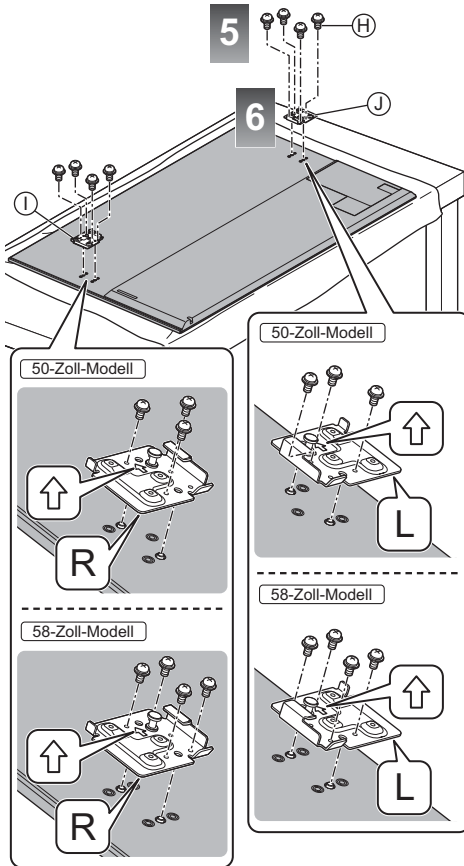

### Zusammenbau des Standfußes

Wenn Sie keine Wandhalterung nutzen, montieren Sie den Standfuß folgendermaßen.

- 1 Stellen Sie den Fernseher mit dem Bildschirmpanel nach unten auf ein sauberes und weiches Tuch auf einem Arbeitstisch. (Decke usw.)
- 2 Verwenden Sie Montageschrauben (H), um die Halterung (I / J) sicher am Fernsehgerät zu befestigen
- 3 Heben Sie das Fernsehgerät an, kippen Sie es nach hinten und hängen Sie dann den Fernseher mit dem Stift (K) in das Gestell ein
  - Stellen Sie das TV-Gerät in den folgenden Verfahren nicht auf einem Schreibtisch etc. ab.

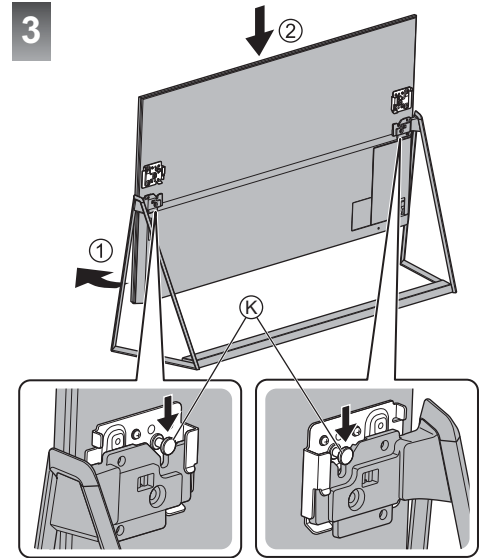

4 Verwenden Sie zum Befestigen die Schrauben (G).

5 Abdeckung anbringen (E / F)



## Entsorgung von Altgeräten und Batterien

### Nur für die Europäische Union und Länder mit Recyclingsystemen



Dieses Symbol, auf den Produkten, der Verpackung und/oder den Begleitdokumenten, bedeutet, dass gebrauchte elektrische und elektronische Produkte sowie Batterien nicht in den allgemeinen Hausmüll gegeben werden dürfen.

Bitte führen Sie alte Produkte und verbrauchte Batterien zur Behandlung, Aufarbeitung bzw. zum Recycling gemäß den gesetzlichen Bestimmungen den zuständigen Sammelpunkten zu.

Indem Sie diese Produkte und Batterien ordnungsgemäß entsorgen, helfen Sie dabei, wertvolle Ressourcen zu schützen und eventuelle negative Auswirkungen auf die menschliche Gesundheit und die Umwelt zu vermeiden.

Für mehr Informationen zu Sammlung und Recycling, wenden Sie sich bitte an Ihren örtlichen Abfallentsorgungsdienstleister.

Gemäß Landesvorschriften können wegen nicht ordnungsgemäßer Entsorgung dieses Abfalls Strafge­lder verhängt werden.



#### Hinweis für das Batteriesymbol (Symbol unten):

Dieses Symbol kann in Kombination mit einem chemischen Symbol abgebildet sein. In diesem Fall erfolgt dieses auf Grund der Anforderungen derjenigen Richtlinien, die für die betreffende Chemikalie erlassen wurden.

### Wichtige Informationen

Die Modell- und Seriennummer dieses Produkts befinden sich auf dem Modelltypenschild und dem Seriennummernetikett an der Rückseite (nach Abnahme der Kabelabdeckung). Bitte tragen Sie die Seriennummer an der unten dafür vorgesehenen Stelle ein, und bewahren Sie diese Anleitung gemeinsam mit der Quittung als permanenten Kaufnachweis für den Fall eines Diebstahls bzw. Verlustes des Gerätes sowie einer Inanspruchnahme der Garantieleistung sorgfältig auf.

**Modellnummer**

**Seriennummer**

### Name und Adresse des Herstellers gemäß der Richtlinie 2001/95/EG, umgesetzt durch das GPSG vom 06.01.2004, Paragraph 5 :

Panasonic AVC Networks Czech, s. r. o.

U Panasoniku 1

320 84 Plzeň

Česká republika

Panasonic Corporation

Web Site: <http://www.panasonic.com>

Deutsch

TQB0E2645A

# Panasonic®

Modello No.  
**TX-50DXW804**  
**TX-58DXW804**

Italiano

## Istruzioni per l'uso TV LED



# VIERA

Per istruzioni più dettagliate, consultare [eHelp]  
(Istruzioni per l'uso integrate).

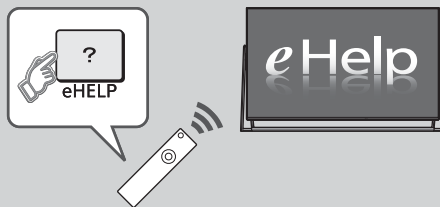

- Come utilizzare [eHelp] ➔ (pag. 20)

Complimenti per l'acquisto del presente prodotto Panasonic.

Prima di utilizzare il prodotto, leggere attentamente le seguenti istruzioni e conservarle per eventuali consultazioni future.

Prima dell'uso, leggere attentamente le "Precauzioni per la sicurezza" in questo manuale.

Le immagini in questo manuale hanno soltanto uno scopo illustrativo.

Fare riferimento alla garanzia pan-europea se è necessario rivolgersi al rivenditore Panasonic locale per l'assistenza.

Italiano

## Indice

### Leggere con attenzione

Avviso importante	3
Precauzioni per la sicurezza	4

### Guida all'avvio rapido

Accessori	7
Collegamenti	9
Identificazione dei comandi	16
Prima sintonia automatica	19

### Utilizzo di VIERA

Visione dei programmi TV	20
Come utilizzare eHelp	20
Visione di immagini 3D	21
Modalità di utilizzo delle funzioni dei menu	22
Modifica delle impostazioni delle immagini e dell'audio	23
Risintonizzazione dal menu Funzioni	24
Sintonizzazione e modifica dei canali	25
Multi-finestra	26
Sicurezza bambini	26
Visione degli ingressi esterni	27
Visione del Televideo	28
Uso della Guida TV	29
Registrazione HDD USB	30
Programmazione timer	31
Uso di Media Player	32
Utilizzo della rete domestica	33

### Altre informazioni

Domande e risposte	35
Manutenzione	36
Dati tecnici	37



- Per informazioni sui marchi di fabbrica, consultare [eHelp] (Supporto > Licenza).

Salvo diversa indicazione, in questo manuale viene utilizzata l'illustrazione relativa a TX-58DXW804.

Le illustrazioni mostrate potrebbero differire in base al modello.

# Avviso importante

---

## Avviso per le funzioni DVB / trasmissioni di dati / IPTV

- Questo televisore è progettato in conformità agli standard (aggiornati ad agosto 2015) dei servizi digitali terrestri DVB-T / T2 (MPEG2, MPEG4-AVC(H.264) e MPEG HEVC(H.265)), dei servizi digitali via cavo DVB-C (MPEG2, MPEG4-AVC(H.264) e MPEG HEVC(H.265)) e dei servizi digitali satellitari DVB-S (MPEG2, MPEG4-AVC(H.264) e MPEG HEVC(H.265)).
- Per la disponibilità dei servizi DVB-T / T2 o DVB-S nella propria area, rivolgersi al rivenditore locale.
- Per la disponibilità dei servizi DVB-C con il presente televisore, rivolgersi al provider di servizi via cavo.
- Questo televisore potrebbe non funzionare correttamente con segnali che non siano conformi agli standard DVB-T / T2, DVB-C o DVB-S.
- La disponibilità delle caratteristiche varia a seconda del paese, dell'area geografica, dell'emittente, del provider di servizi e dell'ambiente di rete e satellitare.
- Non tutti i moduli CI (interfaccia comune) funzionano correttamente con questo televisore. Rivolgersi al provider di servizi per informazioni sui moduli CI disponibili.
- Questo televisore potrebbe non funzionare correttamente con i moduli CI non approvati dal provider di servizi.
- A seconda del provider di servizi, possono essere applicate tariffe aggiuntive.
- La compatibilità con i servizi futuri non è garantita.

---

Panasonic non garantisce il funzionamento e le prestazioni dei dispositivi periferici di altri produttori e non si assume alcuna responsabilità o danno indotti da funzionamento e/o prestazioni derivanti dall'utilizzo dei dispositivi periferici di tali produttori.

---

La registrazione e la riproduzione di un contenuto su questo o su qualsiasi altro apparecchio può richiedere l'autorizzazione del proprietario del copyright o di altri diritti relativi ai contenuti. Panasonic non dispone dell'autorità e non garantisce all'utente tale autorizzazione, disconoscendo esplicitamente qualsiasi diritto, capacità o intenzione di ottenere l'autorizzazione stessa per conto dell'utente. È responsabilità dell'utente assicurarsi che l'uso di questo o di altri apparecchi sia conforme alla normativa sul copyright applicabile nel paese di residenza. Fare riferimento a tale normativa per ulteriori informazioni sulle leggi e sui regolamenti in merito, oppure contattare il proprietario dei diritti del contenuto che si desidera registrare o riprodurre.

---

Questo prodotto ha la licenza del portafoglio del brevetto AVC per l'uso personale e non commerciale di un utente per (i) la codifica video conforme allo standard AVC ("AVC Video") e/o (ii) la decodifica AVC Video codificata dall'utente che svolge una attività personale e non commerciale e/o ottenuta da un fornitore video dotato della licenza di fornire il servizio AVC Video. Non viene concessa alcuna licenza, implicita o esplicita, per altro uso.

Si possono ottenere informazioni aggiuntive da MPEG LA, LLC.

Vedere <http://www.mpegla.com>.

---

Trasportare soltanto in posizione verticale.

---



Questo simbolo indica che la struttura del prodotto è a doppio isolamento.

---



Il presente marchio indica che il prodotto funziona con tensione C.a.

---

# Precauzioni per la sicurezza

Per contribuire ad evitare il pericolo di scosse elettriche, incendio, danni o infortuni, attenersi alle avvertenze e alle precauzioni riportate di seguito:

## ■ Spina e cavo di alimentazione

### Avvertenza

Se si rileva qualcosa di insolito, staccare immediatamente la spina del cavo di alimentazione dalla presa di corrente.

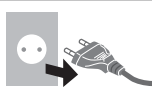

- Questo televisore è progettato per funzionare con un'alimentazione C.a. ~ 220-240 V, 50 / 60 Hz.
- Inserire completamente la spina nella presa di corrente.
- Per spegnere completamente l'apparecchio, è necessario staccare la spina dalla presa.

Di conseguenza, la spina deve essere facilmente accessibile in qualsiasi momento.

- Prima di pulire il televisore, scollegare la spina del cavo di alimentazione.
- Non toccare la spina del cavo di alimentazione con le mani bagnate.



- Non danneggiare il cavo di alimentazione.

- Non mettere oggetti pesanti sul cavo di alimentazione.



- Non mettere il cavo di alimentazione vicino ad un oggetto molto caldo.



- Non staccare il cavo di alimentazione tirandolo. Per staccare il cavo di alimentazione dalla presa di corrente, prenderlo per la spina.



- Non spostare il televisore con il cavo di alimentazione collegato alla presa di corrente.
- Non torcere il cavo di alimentazione e non piegarlo o tenderlo eccessivamente.
- Non usare il cavo di alimentazione con la spina danneggiata o una presa di corrente danneggiata.
- Assicurarsi che il televisore non schiacci il cavo di alimentazione.

## ■ Attenzione

### Avvertenza

- Non rimuovere i coperchi e non modificare mai da soli il televisore, in quanto le parti in tensione sono accessibili e sussiste il rischio di scosse elettriche se vengono rimosse. All'interno del televisore non sono presenti componenti riparabili dall'utente.



- Non esporre il televisore alla pioggia oppure all'umidità eccessiva. Non posare sull'apparecchio i recipienti con l'acqua, come per esempio i vasi e non esporre la TV all'acqua gocciolante né all'acqua corrente.



- Non inserire alcun oggetto nei fori di ventilazione del televisore.
- Non utilizzare piedistalli e attrezzature di montaggio non approvati. Rivolgersi al rivenditore Panasonic locale per far eseguire la regolazione o l'installazione delle staffe di montaggio a parete approvate.
- Evitare di esercitare un'eccessiva pressione o di urtare il pannello del display.
- Assicurarsi che i bambini non salgano sul televisore.

- Non posizionare il televisore e l'altoparlante su superfici inclinate o instabili e assicurarsi che non sporgano dal bordo della base.



### Avvertenza

Non mettere mai il televisore in una posizione instabile, in quanto potrebbe cadere causando gravi o letali lesioni personali. Molti infortuni, in particolare dei bambini, possono essere evitati adottando semplici precauzioni quali:

- Utilizzare armadi o mobili consigliati dal produttore del televisore.
- Utilizzare solo mobili che possano supportare il televisore in modo sicuro.
- Assicurarsi che il televisore non sporga dal bordo del mobile di supporto.
- Non posizionare il televisore su mobili alti (ad esempio, armadi o librerie) senza fissare il mobile e il televisore a un supporto adatto.
- Non posizionare il televisore su un panno o altri materiali posti tra il televisore e il mobile di supporto.
- Istruire i bambini sulla pericolosità di arrampicarsi sui mobili per raggiungere il televisore o i suoi comandi.

Se il televisore viene conservato o spostato, è necessario adottare le stesse precauzioni di cui sopra.



- Non esporre il televisore alla luce diretta del sole e altre fonti di calore.



**Al fine di prevenire gli incendi, tenere sempre lontano dal televisore le candele e le altre fonti di fiamme libere.**



## ■ Pericolo di strozzamento / soffocamento

### Avvertenza

- L'imballaggio e alcune parti piccole di questo prodotto possono essere pericolosi per i bambini, sottoponendoli a un rischio di soffocamento. Tenere queste parti fuori della portata dei bambini.

## ■ Piedistallo

### Avvertenza

- Non smontare o modificare il piedistallo.

### Precauzioni

- Non usare piedistalli diversi da quello fornito con il televisore.
- Non utilizzare il piedistallo qualora presenti deformazioni o rotture. In questo caso, rivolgersi immediatamente al rivenditore Panasonic locale.
- Durante il montaggio, accertarsi che tutte le viti siano saldamente serrate.
- Assicurarsi che il televisore non subisca urti durante l'installazione del piedistallo.
- Assicurarsi che i bambini non salgano sul piedistallo.
- Per l'installazione o la rimozione del televisore dal piedistallo è necessario l'intervento di almeno due persone.
- Installare o rimuovere il televisore attenendosi alla procedura specificata.

## ■ Onde radio

### Avvertenza

- Non usare il televisore ed il Controller touchpad all'interno di strutture sanitarie o in luoghi con apparecchiature mediche. Le onde radio possono interferire con le apparecchiature mediche e causare danni dovuti al malfunzionamento.
- Non usare il televisore ed il Controller touchpad nelle vicinanze di apparecchiature con comando automatico come porte automatiche o allarmi anticendio. Le onde radio possono interferire con le apparecchiature di controllo automatiche e causare danni dovuti al malfunzionamento.
- Se portate un cardiostimolatore, tenete il televisore ed il Controller touchpad ad una distanza di almeno 15 cm. Le onde radio possono interferire con il funzionamento del pacemaker.

- Non smontare o modificare in alcun modo il televisore ed il Controller touchpad.

## ■ LAN wireless incorporata

### Precauzioni

- Non utilizzare la LAN wireless incorporata per la connessione a una rete wireless (SSID\*) per la quale non si dispone dei diritti di utilizzo. Tali reti potrebbero essere elencate nei risultati della ricerca. Il loro utilizzo potrebbe tuttavia essere considerato come illecito.  
\*SSID è un nome che identifica una particolare rete wireless per la trasmissione.
- Non sottoporre la LAN wireless incorporata a temperature elevate, alla luce diretta del sole o all'umidità.
- I dati trasmessi e ricevuti mediante onde radio possono essere intercettati e controllati.
- La LAN wireless incorporata utilizza bande di frequenza a 2,4 GHz e 5 GHz. Per evitare malfunzionamenti o rallentamenti causati da interferenze delle onde radio durante l'utilizzo della LAN wireless incorporata, allontanare il televisore da altri apparecchi che utilizzano segnali a 2,4 GHz e 5 GHz, quali altri dispositivi LAN wireless, microonde e telefoni cellulari.
- Se si verificano problemi causati dall'elettricità statica, è possibile che il televisore si spenga al fine di proteggersi. In questo caso, spegnere il televisore con l'interruttore principale di accensione / spegnimento, quindi riaccenderlo.

## ■ Tecnologia wireless Bluetooth®

### Precauzioni

- Il televisore ed il Controller touchpad utilizzano la banda ISM (Bluetooth®) di 2,4 GHz. Per evitare guasti o una risposta lenta causata da interferenze delle onde radio, tenere il televisore ed il Controller touchpad fuori dalla portata di apparecchiature come unità wireless LAN, altri apparecchi Bluetooth, forni a microonde, cellulari e apparecchiature che operano con segnali sulla frequenza a 2,4 GHz.

## ■ Ventilazione

### Precauzioni

Lasciare uno spazio sufficiente (almeno 10 cm) intorno al televisore per evitare un eccessivo accumulo di calore che potrebbe causare un guasto prematuro di alcuni componenti.

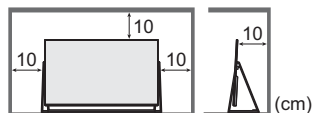

- Non ostacolare la ventilazione, ad esempio coprendo le aperture di ventilazione con giornali, tovaglie e tende.
- A prescindere dall'utilizzo di un piedistallo, assicurarsi sempre che le ventole sul fondo del televisore non siano bloccate e vi sia spazio sufficiente per consentire una ventilazione adeguata.



## ■ Movimentazione del televisore / dell'altoparlante

### Precauzioni

Prima di spostare il televisore, scollegare tutti i cavi.

- Per spostare il televisore occorrono almeno due persone. Tenere il televisore come mostrato qui in basso per evitare lesioni che possono essere causate dal ribaltamento e dalla caduta del televisore e dallo schiacciamento delle dita.

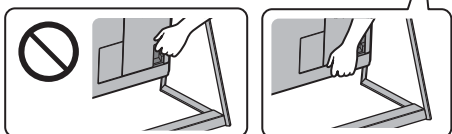
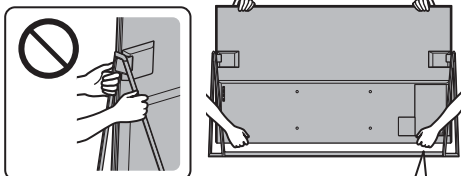

- Non tenere l'altoparlante con una mano.
- Non afferrare l'altoparlante tenendolo per la rete.

Tenere l'altoparlante come mostrato qui in basso per evitare lesioni che possono essere causate dalla caduta dello stesso.

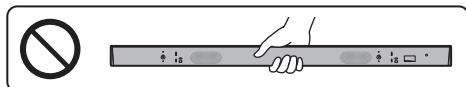

## ■ Inutilizzo prolungato

### Precauzioni

Questo televisore continua a consumare della corrente anche quando è spento, per tutto il tempo che la spina del cavo di alimentazione rimane attaccata alla presa di corrente.

- Se il televisore non viene utilizzato per un lungo periodo di tempo, staccare la spina del cavo di alimentazione dalla presa di corrente.

## ■ Volume eccessivo

### Precauzioni

- Il volume eccessivo delle cuffie può danneggiare l'udito. Può provocare danni irreversibili.
- Se si avverte nelle orecchie un rumore tamburellante, abbassare il volume o interrompere temporaneamente l'uso delle cuffie.



## ■ Batteria per il telecomando / per il Controller touchpad

### Precauzioni

- L'installazione non corretta potrebbe causare perdite, corrosione ed esplosione delle batterie.
- Per la sostituzione, utilizzare soltanto batterie di tipo uguale o equivalente.
- Non mischiare batterie vecchie e nuove.
- Non mischiare tipi diversi di batterie (come batterie alcaline e al manganese).
- Non usare batterie ricaricabili (Ni-Cd, ecc.).
- Non bruciare o rompere le batterie.
- Non esporre le batterie a calore eccessivo, ad esempio luce del sole, fiamme libere o simili.
- Smaltire correttamente le batterie.
- Rimuovere la batteria dall'unità quando non la si utilizza per periodi prolungati per prevenire perdite, corrosioni ed esplosioni.

## ■ Visione di immagini 3D

### Precauzioni

- Prestare particolare attenzione quando i bambini visualizzano immagini 3D. Di norma, le immagini 3D non devono essere visualizzate da bambini di età inferiore a 6 anni. I genitori o altri adulti devono controllare i bambini mentre visualizzano immagini 3D per garantirne la sicurezza e la salute.
- Smettere immediatamente di visualizzare le immagini 3D se si avverte stanchezza, malessere, si sperimentano altre sensazioni di disagio o si vedono chiaramente immagini doppie. Effettuare delle pause adeguate prima di continuare la visione. Se si imposta l'effetto 3D mediante [Regolazione 3D], tenere presente che la visione delle immagini 3D varia da persona a persona.
- Non visualizzare immagini 3D se si soffre di sensibilità alla luce, problemi cardiaci o altri problemi di salute.
- Quando si visualizzano immagini 3D, la sensazione della distanza potrebbe essere compromessa o erronea. Evitare di colpire involontariamente lo schermo del televisore o altre persone. Accertarsi che non vi siano oggetti fragili nelle vicinanze, onde evitare danni accidentali e infortuni.
- La distanza di visione consigliata è almeno tre volte l'altezza dell'immagine. Non visualizzare le immagini 3D da una distanza minore di quella consigliata.

## ■ Interferenza magnetica

### Precauzioni

- Tenere lontano dall'altoparlante gli oggetti sensibili ai campi magnetici, come ad esempio pacemaker cardiaci, carte magnetiche / d'identità, ecc. In caso contrario, potrebbero verificarsi malfunzionamenti o perdite di dati.



Il marchio CE è riportato sulla targhetta identificativa del modello situata sul pannello posteriore (se il copricavi è stato rimosso).

#### Dichiarazione di conformità (DoC)

“Con il presente, Panasonic Corporation dichiara che questo televisore è conforme ai requisiti di base e ad altre disposizioni applicabili della Direttiva 1999/5/CE”. Per una copia della Dichiarazione di conformità originale di questo televisore, visitare il seguente sito Web:

<http://www.ptc.panasonic.eu/doc>

Rappresentante autorizzato:

Panasonic Testing Centre

Panasonic Marketing Europe GmbH

Winsbergring 15, D-22525 Hamburg, Germany

Questo televisore è destinato ai seguenti paesi.

Albania, Andorra, Austria, Belgio, Bulgaria, Croazia, Cipro, Repubblica Ceca, Danimarca, Estonia, Finlandia, Francia, Germania, Grecia, Ungheria, Italia, Islanda, Lettonia, Liechtenstein, Lituania, Lussemburgo, Malta, Monaco, Montenegro, Paesi Bassi, Norvegia, Polonia, Portogallo, Romania, Slovacchia, Slovenia, Spagna, Svezia, Svizzera, Turchia, Macedonia

Questo apparecchio può essere utilizzato in altri paesi fuori dal territorio europeo.

La funzionalità LAN wireless di questo televisore deve essere utilizzata esclusivamente all'interno di edifici.

## Accessori

### Accessori standard

#### Telecomando

➔ (pag. 16)

- N2QAYA000097



#### Controller touchpad

➔ (pag. 17)

- N2QBYA000012



#### Altoparlante

➔ (pag. 8, 10)

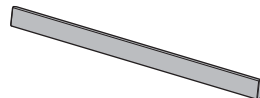

#### Parti per il montaggio a parete (altoparlante)

➔ (pag. 39)

#### Tube a rete

➔ (pag. 14)

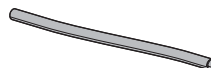

#### Morsetto per cavi (2)

➔ (pag. 14)



#### Fascetta per cavi (3)

➔ (pag. 15)

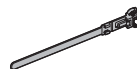

#### Batterie (4)

- R03

➔ (pag. 17, 18)



#### Istruzioni per l'uso

#### Garanzia pan-europea

- Gli accessori potrebbero non essere forniti insieme. Prestare attenzione a non farli cadere accidentalmente.

## Accessori opzionali

### Occhiali 3D

- Se occorrono occhiali 3D, acquistare gli accessori opzionali Panasonic.
- Utilizzare gli occhiali 3D Panasonic compatibili con la tecnologia wireless Bluetooth per l'otturatore attivo 3D.
- Per informazioni sugli occhiali 3D (solo in inglese):

<http://panasonic.net/viera/support>

## Installazione del televisore e dell'altoparlante

Assicurarsi che il televisore e l'altoparlante non sporgano dal bordo della base.

### ■ TV

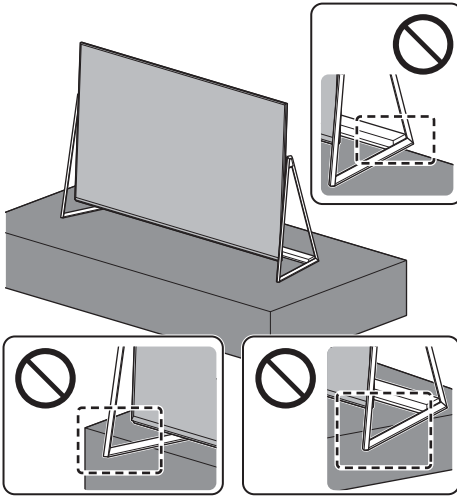

### ■ Altoparlante

- Non lasciare che l'altoparlante entri in contatto con il televisore e il piedistallo.

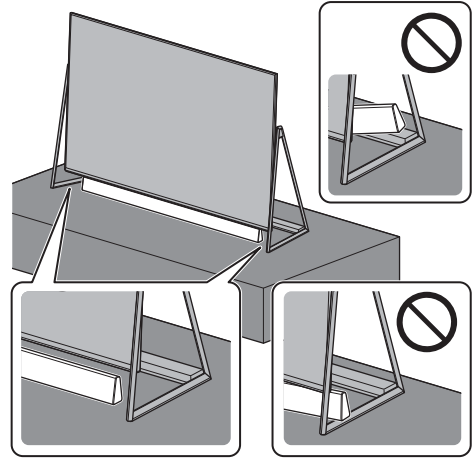

Posizione ottimale (Vista laterale)

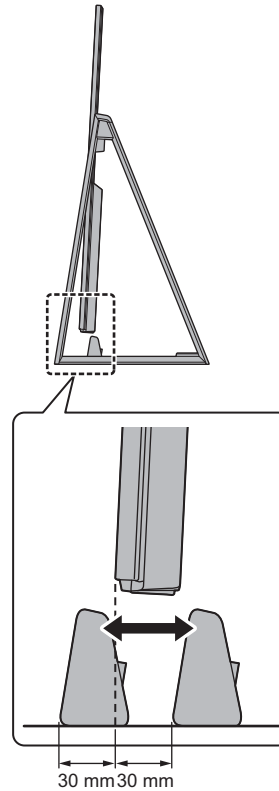

# Collegamenti

- I dispositivi esterni e i cavi mostrati non sono forniti con questo televisore.
- Accertarsi che il televisore sia scollegato dalla presa di corrente prima di collegare o di scollegare qualsiasi cavo.
- Verificare che il tipo di terminale e le spine del cavo siano corretti per il collegamento.
- Usare un cavo conforme HDMI completamente allacciato.
- Tenere il televisore lontano dalle apparecchiature elettriche (apparecchiature video, ecc.) o apparecchiature con un sensore a infrarossi; in caso contrario, potrebbero verificarsi distorsioni di immagini/audio o interferenze nel funzionamento dell'altra apparecchiatura.
- Leggere anche il manuale del componente che viene collegato.

## Rimozione del rivestimento dei cavi / rivestimento dei terminali dal televisore

- Accertarsi di rimuovere il rivestimento dei cavi / rivestimento dei terminali prima di collegare o di scollegare i cavi.
- Una volta completate i collegamenti, fissare il rivestimento dei cavi / rivestimento dei terminali. ➔ (pag. 15)

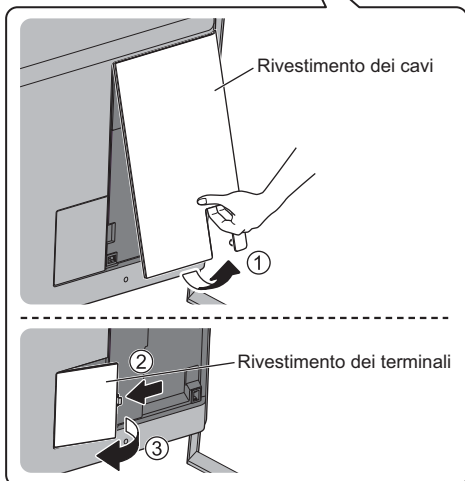
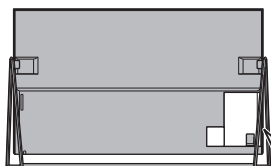

## Terminali

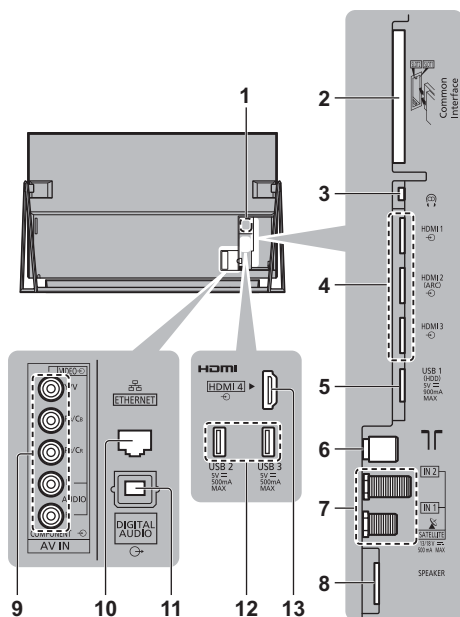

- 1 Targhetta del nome del modello
- 2 Alloggiamento CI 1 - 2 ➔ (pag. 13)
- 3 Presa cuffie ➔ (pag. 13)
- 4 HDMI1 - 3 ➔ (pag. 12, 13)
- 5 Porta USB 1
- 6 Terminale terrestre / cavo ➔ (pag. 10)
- 7 Terminale satellitare ➔ (pag. 10)
- 8 Altoparlante ➔ (pag. 10)
- 9 AV (COMPONENT / VIDEO) ➔ (pag. 13)
- 10 Terminale ETHERNET ➔ (pag. 12)
- 11 DIGITAL AUDIO
- 12 Porta USB 2 - 3
- 13 HDMI4

- Per visualizzare i contenuti in formato 4K, utilizzare il terminale HDMI. ➔ (pag. 12)

## Collegamenti di base

### ■ Altoparlante (fornito in dotazione)

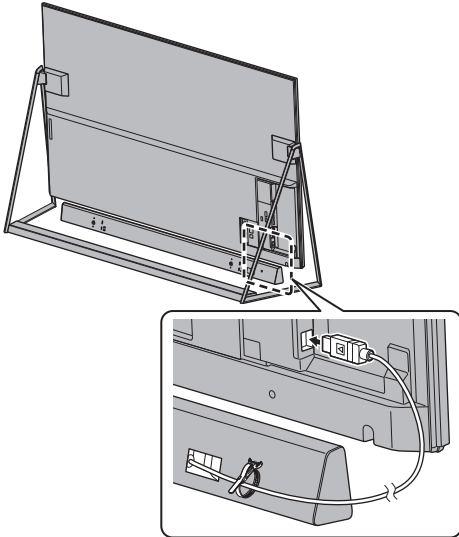

- L'altoparlante può essere utilizzato esclusivamente per questo televisore.
- Per allentare / rimuovere la fascetta per cavi (il cavo dell'altoparlante in dotazione) ➔ (pag. 15)

### Fissare la fascetta per cavi (direzione raccomandata)

Inserire la fascetta per cavi in un foro

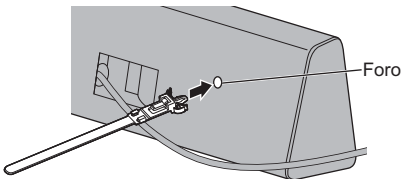

### Avvolgere i cavi (direzione raccomandata)

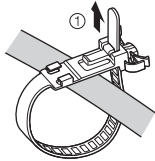

② Infilare la punta nei ganci

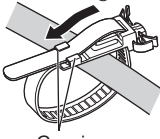

Ganci

### ■ Cavo di alimentazione

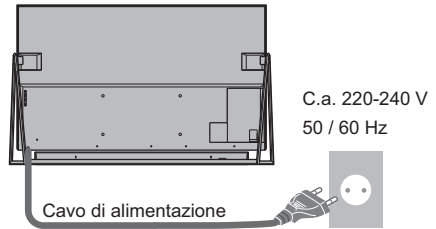

### ■ Antenna

TV

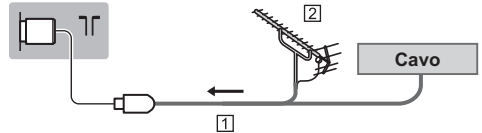

① Cavo RF

② Antenna terrestre

- Per DVB-C, DVB-T, analogico

## Connessione per impianto satellitare

- Per DVB-S

### ■ Sintonizzatore doppio (DiSEqC)

TV

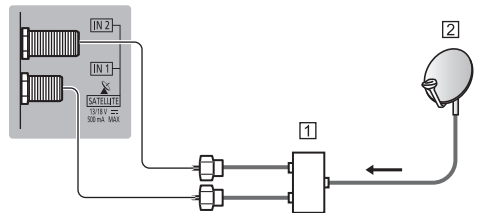

① Cavi satellitari con switcher multiplo

② Parabola satellitare

### ■ Sintonizzatore doppio (Sistema con cavo singolo)

TV

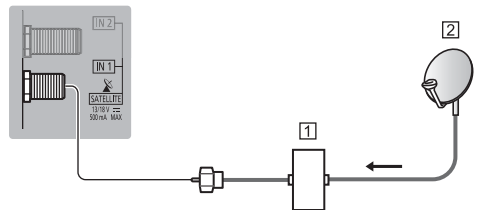

① Cavo satellitare con router con cavo singolo

② Parabola satellitare

## ■ Sintonizzatore singolo

TV

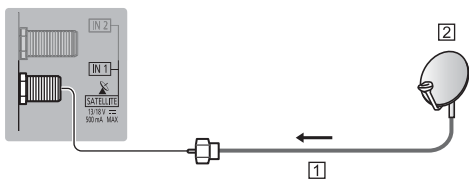

1 Cavo satellite

2 Parabola satellitare

- Per installare correttamente la parabola satellitare, rivolgersi al rivenditore locale. Per informazioni dettagliate, rivolgersi anche alle emittenti delle trasmissioni.

## ■ Connessione server DVB-via-IP

Questa TV può essere configurata come server DVB-via-IP per la trasmissione in streaming su un'altra TV che supporta la funzione client DVB-via-IP o su dispositivi compatibili SAT>IP.

TV

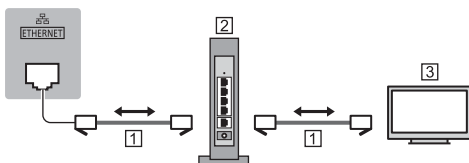

1 Cavo LAN (schermato)

- Usare il cavo LAN (STP) schermato a doppio ritorto.

2 Hub / Router

3 Client DVB-via-IP (VIERA, ecc.)

- A seconda delle condizioni di rete e della trasmissione, questa funzione potrebbe non essere disponibile.
- La funzione per la doppia sintonizzazione (visione o registrazione simultanea di 2 programmi, ecc.) non è disponibile quando è utilizzata la funzione server DVB-via-IP.
- Per i dettagli, consultare [eHelp] (Funzioni > DVB-via-IP).

## ■ Collegamento client DVB-via-IP

Questa TV è dotata della funzione client DVB-via-IP e può essere collegata al server DVB-via-IP o a server compatibili SAT>IP per ricevere trasmissioni in streaming.

- Si consiglia di collegare il server DVB-via-IP con un cavo LAN.

## ■ Connessione cablata

TV

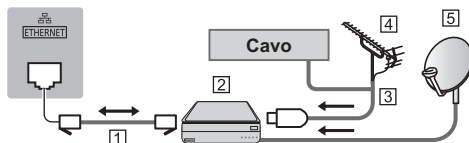

1 Cavo LAN (schermato)

- Usare il cavo LAN (STP) schermato a doppio ritorto.

2 Server DVB-via-IP

3 Cavo RF

4 Antenna terrestre

5 Parabola satellitare

## ■ Connessione wireless

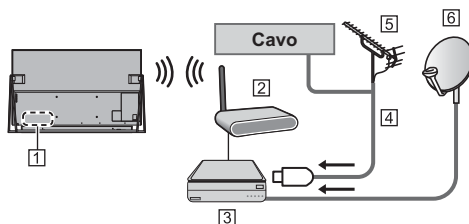

1 Wireless LAN integrata

2 Punto di accesso

3 Server DVB-via-IP

4 Cavo RF

5 Antenna terrestre

6 Parabola satellitare

- A seconda delle condizioni di rete e della trasmissione, questa funzione potrebbe non essere disponibile.
- Per informazioni sui collegamenti, consultare il manuale del server DVB-via-IP.
- Per i dettagli, consultare [eHelp] (Funzioni > DVB-via-IP).

## Dispositivi AV

### ■ Registratore DVD / VCR

TV

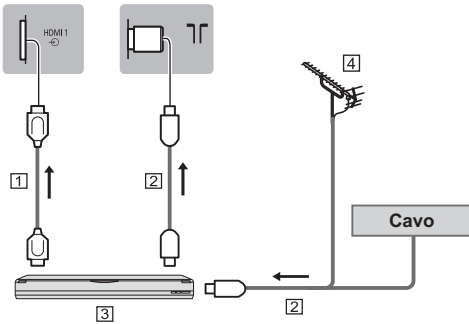

- 1 Cavo HDMI
- 2 Cavo RF
- 3 Registratore DVD / VCR
- 4 Antenna terrestre

### ■ Decoder

TV

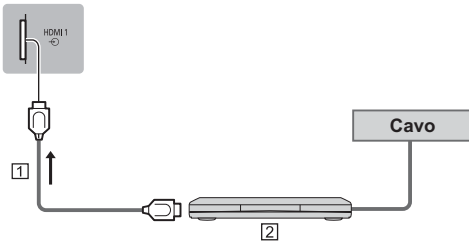

- 1 Cavo HDMI
- 2 Decoder

## Rete

Per utilizzare i servizi Internet, è necessario un ambiente di rete a banda larga.

- Se non si dispone di servizi di rete a banda larga, rivolgersi al rivenditore per assistenza.
- Preparare l'ambiente Internet per la connessione cablata o wireless.
- L'impostazione della connessione di rete si avvierà al primo utilizzo del televisore. ➔ (pag. 19)

### ■ Connessione cablata

TV

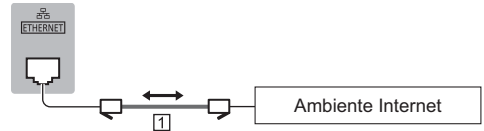

- 1 Cavo LAN (schermato)
  - Usare il cavo LAN (STP) schermato a doppino ritorto.

### ■ Connessione wireless



- 1 Wireless LAN integrata
- 2 Punto di accesso

## Collegamenti per il dispositivo compatibile 4K

TV

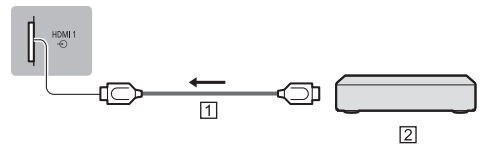

- 1 Cavo HDMI
- 2 Dispositivo compatibile 4K
  - Per guardare i contenuti in formato 4K, collegare l'apparecchiatura compatibile con 4K alla presa HDMI utilizzando un cavo compatibile con 4K.



## ■ [Impostazione auto HDMI] (menu Funzioni)

Riproduce l'immagine con maggiore accuratezza e con una gamma cromatica più estesa se si collega a un apparecchio compatibile con 4K. Selezionare la modalità a seconda dell'apparecchiatura.

[Modalità1]:

Per una migliore compatibilità, impostare su [Modalità1] se l'immagine o l'audio dell'ingresso HDMI non è riprodotto correttamente.

[Modalità2]:

Per gli apparecchi compatibili con 4K che dispongono di una funzione per riprodurre accuratamente l'immagine con una gamma cromatica più estesa.

- Per cambiare modalità
  1. Selezionare la modalità ingresso HDMI connessa all'apparecchio.
  2. Accedere al menu e selezionare [Impostazione auto HDMI] (menu Funzioni).
- Per informazioni sul formato valido, consultare [eHelp] (Visione > Risoluzione 4K > Impostazione auto HDMI).

## Altre connessioni

### ■ Lettore DVD

(apparecchiatura COMPONENTE)

TV

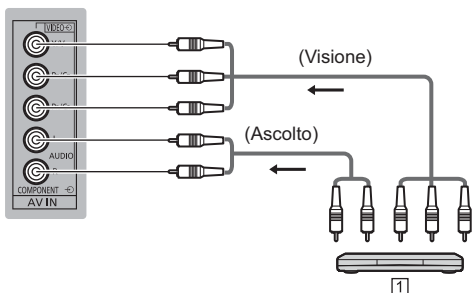

1 Lettore DVD

### ■ Videocamera / Console di gioco

(apparecchiatura VIDEO)

TV

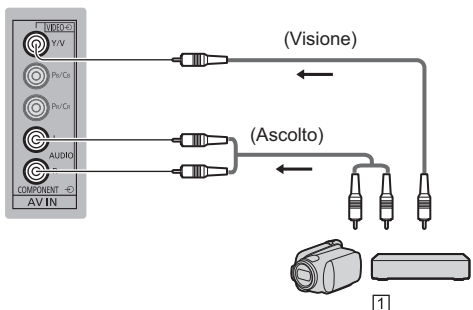

1 Videocamera / Console di gioco

## ■ Amplificatore (ascolto con altoparlanti esterni)

- Utilizzare HDMI2 per collegare la TV a un amplificatore con funzione ARC (Audio Return Channel).

Per collegarsi a un amplificatore senza la funzione ARC, utilizzare DIGITAL AUDIO.

- Per fruire del suono multicanale dall'apparecchiatura esterna (ad esempio Dolby Digital 5.1ch), collegare l'apparecchiatura all'amplificatore. Per informazioni sui collegamenti, leggere i manuali di istruzioni del componente e dell'amplificatore.

TV

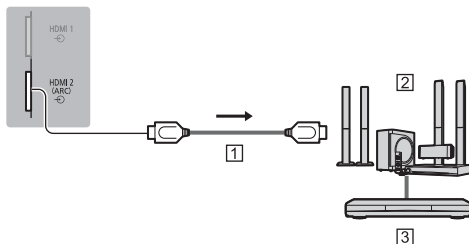

- 1 Cavo HDMI
- 2 Amplificatore con sistema di diffusori
- 3 Apparecchiature esterne (lettore DVD, ecc.)

## ■ Cuffia

- Per informazioni sulle impostazioni del volume, fare riferimento a [eHelp] (Impostazioni > Audio).

TV

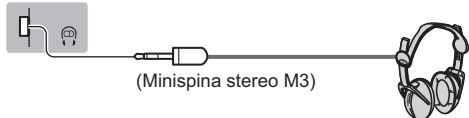

## ■ Common Interface

- Prima di inserire o rimuovere il modulo CI, spegnere il televisore mediante l'interruttore di accensione / spegnimento principale.
- Se la smart card e il modulo CI formano un unico gruppo, inserire prima il modulo CI e successivamente la smart card nel modulo CI.
- Inserire o rimuovere il modulo CI completamente nella direzione corretta illustrata.
- Normalmente appaiono i canali criptati. (i canali visibili e le relative funzioni dipendono dal modulo CI).  
Se i canali criptati non vengono visualizzati ➔ **[Common Interface] nel menu Funzioni**
- Sul mercato potrebbero essere disponibili moduli CI con versioni del firmware obsolete, che non sono totalmente interoperabili con questo televisore CI+ v1.3. In questo caso, rivolgersi al fornitore dei contenuti.
- Per i dettagli, consultare [eHelp] (Funzioni > Common Interface), leggere il manuale di istruzioni del modulo CI o contattare il fornitore dei contenuti.

TV

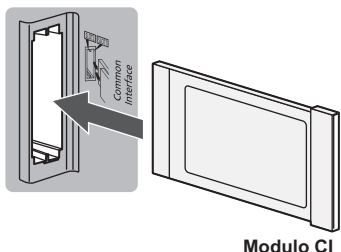

### ■ HDD USB (per la registrazione)

- Usare la porta USB 1 per la connessione con l'HDD USB.
- Per i dettagli, consultare [eHelp] (Registrazione).

### ■ VIERA Link

- Usare HDMI1 - 4 per la connessione di VIERA Link.
- Per i dettagli, consultare [eHelp] (Funzioni > VIERA Link "HDAVI Control™").

## Allacciamento cavi

Fissare i cavi mediante il fermacavi, il tubo a rete e la fascetta per cavi, quindi fissare il coperchio copricavi / del terminale al televisore.

### ■ Fissaggio del cavo di alimentazione con il fermacavi

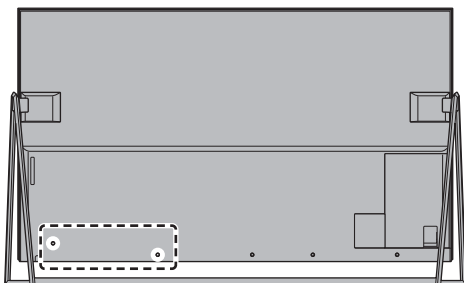

#### Fissare il morsetto per cavi

Inserire il morsetto per cavi in un foro

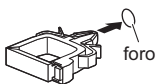

#### Avvolgere i cavi

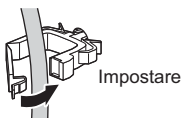

#### Per sganciare:



### Per rimuovere dal televisore:

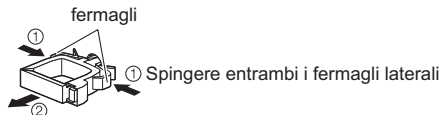

### ■ Fissaggio dei cavi utilizzando il tubo a rete

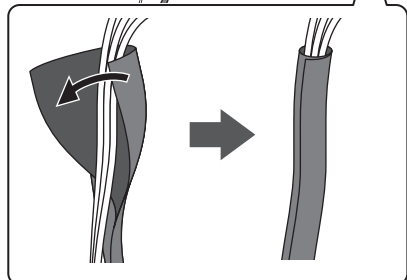
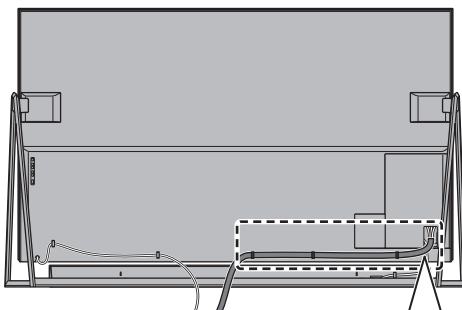

- Non intrecciare il cavo di alimentazione con altri cavi.

### ■ Fissare i cavi utilizzando la fascetta

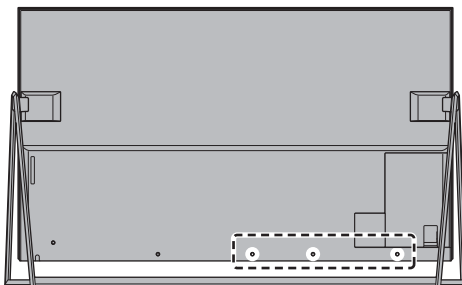

#### Fissare la fascetta per cavi

Inserire la fascetta per cavi in un foro

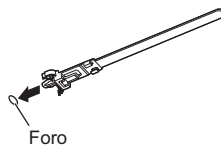

## Avvolgere i cavi

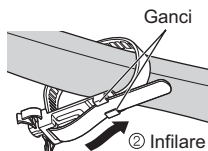
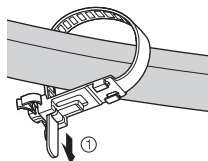

② Infilare la punta nei ganci

Per allentare:

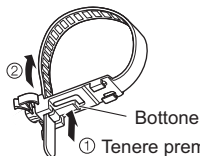

① Tenere premuto il bottone

Per rimuovere dal televisore o dall'altoparlante:

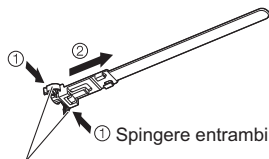

① Spingere entrambi i fermagli laterali

Fermagli

- Se necessario, fissare i cavi.
- Se si usa l'accessorio opzionale, attenersi alle istruzioni del manuale di montaggio delle opzioni per fissare i cavi.

## ■ Fissaggio del rivestimento dei cavi / rivestimento dei terminali

- Non applicare carico sul rivestimento dei cavi / rivestimento dei terminali.
- Fare attenzione a non schiacciare i cavi / il tubo a rete tra il televisore e il copricavi / coperchio del terminale.
- In casi di utilizzo della porta USB 2, USB 3 o del terminale HDMI4, non è possibile fissare il rivestimento dei cavi. Conservare il rivestimento dei cavi rimosso per l'utilizzo in un secondo momento.
- In caso di utilizzo del terminale AV, del terminale ETHERNET o DIGITAL AUDIO, non è possibile fissare il rivestimento dei terminali. Conservare il rivestimento dei terminali rimosso per l'utilizzo in un secondo momento.

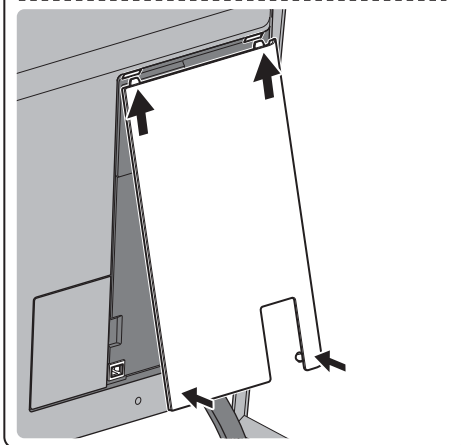
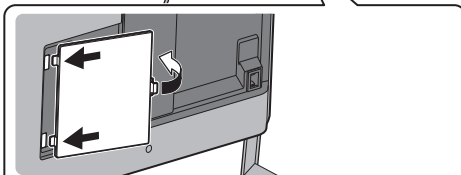
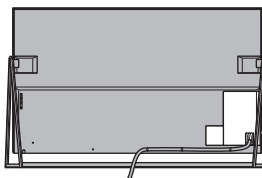

# Identificazione dei comandi

## Telecomando

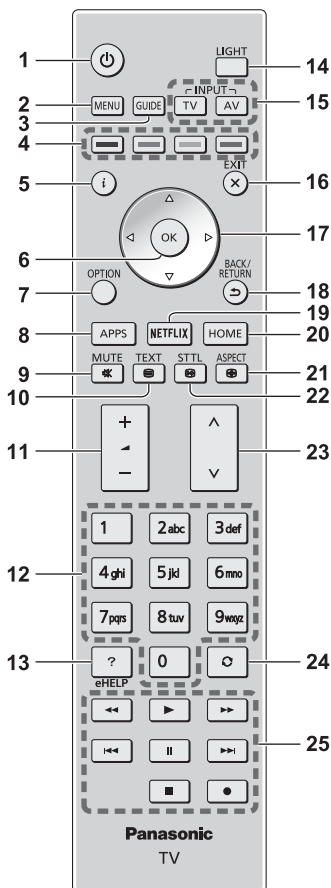

1 **[Power Icon]:** Interruttore di accensione / standby

2 **[Menu principale]**

- Premere per accedere ai menu Immagine, Audio, Rete, Timer, Funzioni, Guida, ecc.

3 **Guida TV**

- Per visualizzare la Guida elettronica dei programmi.

4 **Tasti colorati**

(rosso-verde-giallo-blu)

- Utili per selezionare, scorrere e utilizzare varie funzioni.

5 **Informazioni**

- Per visualizzare le informazioni sui canali e sui programmi.

6 **OK**

- Per confermare le selezioni e le scelte.
- Premere dopo aver selezionato le posizioni dei canali per cambiare velocemente canale.
- Per visualizzare la lista dei canali.

7 **[Menu opzioni]**

- Impostazioni semplici delle opzioni per visualizzazione, audio, ecc.

8 **APPS**

- Per visualizzare [Apps] (lista delle applicazioni).

9 **Silenziamento audio On / Off**

10 **Pulsante Televideo**

11 **Volume Su / Giù**

12 **Tasti numerici**

- Per cambiare i canali e le pagine Televideo.
- Per impostare i caratteri.
- Per accendere il televisore quando è nella modalità Standby.

13 **[eHelp]**

- Per visualizzare [eHelp] (Istruzioni per l'uso integrate).

14 **Luce**

- Illumina i tasti per circa 5 secondi. Premere di nuovo per spegnere l'illuminazione dei pulsanti.

15 **Selezione modalità di ingresso**

- TV - per selezionare la modalità DVB-S / DVB-C / DVB-T / DVB-via-IP / Analogica.
- AV - per selezionare la modalità d'ingresso AV dalla lista di selezione ingresso.

16 **Esci**

- Per tornare alla schermata normale di visione.

17 **Tasti dei cursori**

- Per effettuare le selezioni e le regolazioni.

18 **Indietro**

- Per tornare al menu / pagina precedente.

19 **Netflix**

- Per accedere direttamente al servizio NETFLIX.
- Per utilizzare questa funzione interamente, è necessario un ambiente di rete a banda larga.
- Questo servizio potrebbe essere interrotto o modificato senza preavviso.

20 **HOME**

- Per visualizzare [Schermata iniz. Pers].
- Per i dettagli, consultare [eHelp] (Leggere prima > Funzionalità).

21 **Formato**

- Cambia il formato.

22 **Sottotitoli**

- Per visualizzare i sottotitoli.

23 **Canale Su / Giù**

24 **Ultima visualizzazione**

- Per passare all'ultimo canale o all'ultima modalità di ingresso visualizzati.

25 **Controllo dei contenuti, componente collegato, ecc.**

## ■ Installazione / rimozione delle batterie

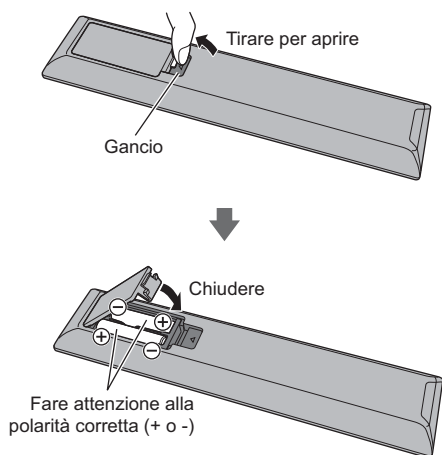

## Controller touchpad

Il Controller touchpad è progettato per un utilizzo intuitivo e pratico, in particolare con [Schermata iniz. Pers] o contenuti Internet.

- Il controller touch pad può essere utilizzato solo per controllare questo televisore.
- Registrare il controller touch pad su questo televisore tramite la tecnologia wireless Bluetooth prima dell'uso.

La registrazione si avvia automaticamente alla pressione di un pulsante qualsiasi (tranne l'interruttore di accensione / standby) dopo l'installazione delle batterie.

- Al termine della registrazione, è possibile controllare il televisore senza puntarvi contro il controller (tranne l'interruttore di accensione / standby).
- Per utilizzare l'interruttore di accensione / standby, puntare il controller direttamente verso il ricevitore dei segnali del telecomando del televisore poiché funziona a infrarossi. (Il pulsante può essere azionato senza registrazione.)
- Si consiglia di parlare a una distanza massima di 15 cm dal microfono del controller touchpad quando si usa la funzione di controllo vocale.
- Per i dettagli, consultare [eHelp] (Funzioni > Controller touchpad).

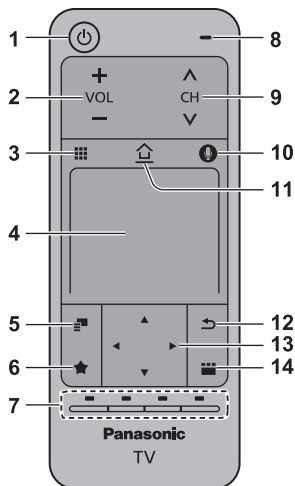

1 : Interruttore di accensione / standby

2 Volume Su / Giù

3 Funzioni telecomando su schermo

- Premere per visualizzare l'interfaccia grafica (GUI) del telecomando.

4 Touchpad

- Per informazioni sul funzionamento, fare riferimento a [Guida al funzionamento] in [Controller touchpad VIERA] (menu Funzioni).

5 [Menu opzioni]

6 Registra un contenuto preferito nella [Schermata iniz. Pers]

7 Tasti colorati

(rosso-verde-giallo-blu)

- Utili per selezionare, scorrere e utilizzare varie funzioni.

8 Microfono

9 Canale Su / Giù

10 Pulsante Controllo vocale

- Premere per utilizzare la funzione Controllo vocale.

11 HOME

- Per visualizzare [Schermata iniz. Pers].
- Per i dettagli, consultare [eHelp] (Leggere prima > Funzionalità).

12 Indietro

- Per tornare al menu / pagina precedente.

13 Tasti dei cursori

- Per effettuare le selezioni e le regolazioni.

14 APPS

- Per visualizzare [Apps] (lista delle applicazioni).

## ■ Installazione / rimozione delle batterie

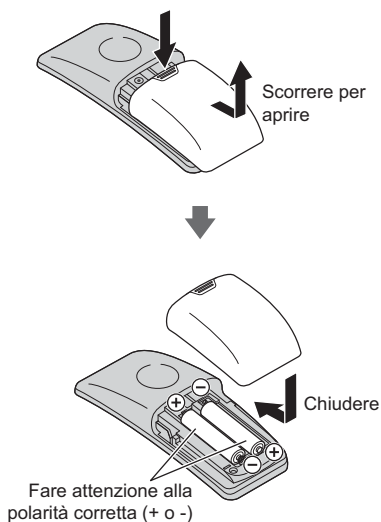

### Nota

- Durante l'uso, si raccomanda di tenere il controller touchpad con la mano.
- Ogni volta che si utilizza il controller touchpad, la batteria viene consumata (anche quando si tocca il touchpad), anche se non si sta controllando il televisore. Ciò potrebbe ridurre la durata di vita della batteria.
- Alcune operazioni variano in base all'applicazione.

## Indicatore / Pannello di controllo

- Quando si premono i pulsanti 4, 5, 6, sul lato destro dello schermo viene visualizzata la guida del pannello di controllo per 3 secondi per evidenziare il tasto premuto.

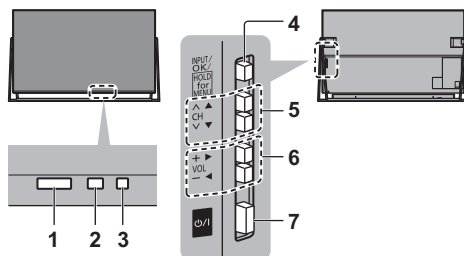

Lato posteriore del televisore

### 1 Ricevitore dei segnali del telecomando

- Non posizionare oggetti tra il telecomando e il sensore del telecomando del televisore.

### 2 Sensore ambientale

- Rileva la luminosità per regolare la qualità delle immagini quando [Sensore ambientale] nel menu Immagine è impostata su [On].

### 3 LED di accensione

#### Rosso:

Standby

#### Verde:

Attivato

#### Arancione:

Standby con alcune funzioni (registrazione, ecc.) attive

- Il LED lampeggia quando il televisore riceve un comando dal telecomando.

### 4 Selezione della modalità di ingresso

- Premere ripetutamente fino a quando viene visualizzata la modalità desiderata.

#### [Menu principale]

- Tenere premuto per circa 3 secondi per visualizzare il menu principale.

#### OK (nel sistema dei menu)

### 5 Canale Su / Giù

- Corsore Su / Giù (nel sistema dei menu)

### 6 Volume Su / Giù

- Corsore a sinistra / a destra (nel sistema dei menu)

### 7 Interruttore di accensione / spegnimento principale

- Utilizzare per attivare e disattivare l'alimentazione principale.
- Per spegnere completamente l'apparecchio, è necessario staccare la spina dalla presa.
- [⏻/⏻]: Standby / Attivato

# Prima sintonia automatica

La prima volta che viene acceso, il televisore esegue automaticamente la ricerca dei canali disponibili e mostra le opzioni di impostazione.

- L'esecuzione di questi passaggi non è necessaria se la sintonizzazione è stata eseguita dal rivenditore.
- Completare i collegamenti (pag. 9 - 15) e le impostazioni (se necessario) del componente collegato prima di avviare la Sintonia automatica. Per informazioni sulle impostazioni dell'apparecchiatura collegata, leggere il relativo manuale.

## 1 Collegare la TV a una presa elettrica alimentata e accendere la TV



- L'operazione richiede alcuni secondi.



## 2 Selezionare le seguenti opzioni

Impostare ciascuna opzione seguendo le istruzioni visualizzate sullo schermo.

Esempio:



### ■ Modalità di utilizzo del telecomando



Spostare il cursore



Accedere all'opzione / memorizzare l'impostazione



Tornare all'opzione precedente (se disponibile)

### Selezionare la lingua

#### Confermare [Controllo collegamento altoparlante]

- Assicurarsi che il collegamento della cassa acustica sia stato effettuato correttamente (pag.10) e successivamente premere il tasto OK.
- Se la cassa non è collegata alla TV, spegnere la TV utilizzando il telecomando e collegare la cassa. (pag. 10)

#### Confermare [Test sonoro]

- Verificare che l'altoparlante produca suoni, quindi premere il pulsante OK.

- Se la cassa non emette alcun suono, spegnere la TV utilizzando il telecomando e verificare che la cassa sia collegata in modo adeguato. (pag. 10)

#### Selezionare [Casa]

Selezionare [Casa] come ambiente di utilizzo per l'uso in ambiente domestico.

- [Negozio] è per la visualizzazione in negozio.
- Per modificare l'ambiente di utilizzo in un secondo momento, sarà necessario ripristinare tutte le impostazioni accedendo a Impostazioni originali.

#### Impostazione della connessione di rete

##### Selezionare il paese

- A seconda del paese selezionato, selezionare la regione o memorizzare il numero PIN di sicurezza bambini (non è possibile memorizzare "0000").

##### Spuntare la modalità del segnale del televisore da sintonizzare e quindi selezionare [Avvio ATP]

: sintonia (ricerca dei canali disponibili)

: salta sintonia

- La schermata Sintonia Automatica varia a seconda del paese e della modalità del segnale selezionati.
- [Configurazione antenna DVB-S]

Assicurarsi che le connessioni satellitari siano completate (pag. 10) e selezionare la modalità sintonizzatore ([Sintonizz. Doppio] / [Sintonizz. Singolo]).

- [Impostazioni rete DVB-C]

Normalmente impostare [Frequenza] e [ID di rete] su [Auto].

Se [Auto] non è visualizzato o se necessario, immettere [Frequenza] e [ID di rete] specificati dal fornitore del servizio via cavo con i tasti numerici.

**La Sintonia automatica è ora completata e il televisore è pronto per la visione dei programmi TV.**

Se la sintonia non riesce, verificare che la rete, il cavo RF e il cavo satellite siano collegati, quindi seguire le istruzioni visualizzate sullo schermo.

#### Nota

- Il televisore entra in modalità Standby quando non vengono eseguite operazioni per 4 ore se [Standby automatico] nel menu Timer è impostato su [On].
- Il televisore entra in modalità Standby quando non è ricevuto alcun segnale e nessuna operazione è eseguita per 10 minuti se [Standby No Segnale] nel menu Timer è impostato su [On].
- Per sintonizzare nuovamente tutti i canali  
➔ **[Sintonia automatica] in [Menu sintonia] (menu Funzioni)**
- Per aggiungere la modalità del segnale del televisore in un secondo momento  
➔ **[Aggiungi segnale TV] in [Menu sintonia] (menu Funzioni)**
- Per inizializzare tutte le impostazioni  
➔ **[Impostazioni originali] in [Menu sistema] (menu Funzioni)**

# Visione dei programmi TV

## 1 Accendere il televisore

o/1 (TV)

o



(telecomando)

- Accendere il televisore usando l'interruttore di accensione / spegnimento. (pag. 18)

Visualizza la barra delle informazioni per vari secondi sul margine dello schermo.

- Per informazioni sul funzionamento e le impostazioni, fare riferimento a [eHelp]. (Leggere prima > Funzionalità)

## 2 Selezionare la modalità



- Le modalità selezionabili dipendono dai canali memorizzati

## 3 Selezionare un canale



o



- Per selezionare un numero di canale composto da 2 o più cifre, ad esempio 399



# Come utilizzare eHelp

[eHelp] contiene le istruzioni per l'uso integrate nel televisore e fornisce una spiegazione più dettagliata per capire meglio ciascuna funzione.

## 1 Visualizzare [eHelp]



eHELP

o



[Aiuto]



[eHelp]

- Se dopo l'accensione del televisore è già stato eseguito l'accesso a [eHelp], viene visualizzata la schermata di conferma, tramite la quale è possibile decidere se andare alla [Prima pagina] o alla [Ultima pagina visualizzata].

## 2 Selezionare la categoria e l'opzione

Campo categoria

Campo opzione



- 1 selezionare categoria
- 2 accedere



- 3 selezionare opzione
- 4 accedere

Campo opzione secondaria

Descrizione



- 5 selezionare opzione secondaria
- 6 accedere

- Per tornare al campo precedente



- Per scorrere la descrizione (se più lunga di 1 pagina)  
Mentre la descrizione è evidenziata



- Per visualizzare il menu associato alla descrizione (solo per alcune descrizioni)

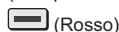

- Per verificare le funzionalità di questo televisore  
Leggere prima > Funzionalità



# Visione di immagini 3D

Indossando gli occhiali 3D, è possibile visualizzare le immagini 3D contenenti programmi o contenuto con effetti 3D (opzionale).

- Per vedere le immagini 3D, è necessario indossare gli occhiali 3D.
- Quando si indossano gli occhiali 3D, leggere anche il relativo manuale.
- Questo televisore supporta i formati 3D [Fotogrammi sequenz.]\*, [Side by side] e [Top and Bottom]. (il contenuto 3D nel formato 4K non è supportato.)
- Per i dettagli, consultare [eHelp] (Visione > 3D).

\*: Fotogrammi sequenz. è il formato 3D con cui sono registrate in alta definizione le immagini per gli occhi destro e sinistro, riprodotte alternativamente.

## Per visualizzare le immagini 3D

- Utilizzare gli occhiali 3D Panasonic compatibili con la tecnologia wireless Bluetooth per l'otturatore attivo 3D.

### ■ Riproduzione di dischi Blu-ray compatibili con il 3D (formato Fotogrammi sequenz.)

- Collegare il lettore 3D compatibile tramite un cavo conforme HDMI completamente allacciato. (se si utilizza un lettore non compatibile con il formato 3D, le immagini vengono visualizzate nella modalità 2D).
- Se la modalità di ingresso non cambia automaticamente, selezionare la modalità dell'ingresso collegato al lettore utilizzando il pulsante AV.

### ■ Trasmissione che supporta il formato 3D

- Rivolgersi al fornitore del contenuto o dei programmi per conoscere la disponibilità di questo servizio.

### ■ Foto 3D e video 3D registrati mediante prodotti Panasonic compatibili con il formato 3D

- Disponibile in Media Player e servizi di rete.

### ■ Immagini 2D convertite in 3D

- Impostare la modalità [2D→3D] in [Selezione modalità 3D] ([Immagine] > [Impostazioni 3D] > [Modalità 3D]). (Il contenuto nel formato 4K non può essere convertito in modalità 3D.)

Accertarsi che la registrazione degli occhiali 3D sia stata completata. Per i dettagli, consultare il manuale degli occhiali 3D.

## 1 Accendere gli occhiali 3D e indossarli

Lo stato della connessione e lo stato della batteria sono visualizzati in basso a destra dello schermo.

## 2 Visualizzare le immagini 3D

Alla prima visione dell'immagine 3D vengono visualizzate le precauzioni per la sicurezza. Selezionare [Si] o [No] per continuare a visualizzare le immagini 3D.

### Nota

- Spegnerne gli occhiali 3D dopo averli utilizzati.
- Usare gli occhiali 3D a una distanza massima di circa 3,2 m dal televisore. Le immagini 3D non possono essere visualizzate con gli occhiali 3D a una distanza eccessiva dal televisore a causa della difficoltà di ricezione delle onde radio emesse dal televisore.
- L'area può ridursi in base agli ostacoli presenti tra il televisore e gli occhiali 3D o all'ambiente circostante.
- Quando si visualizzano immagini 3D, assicurarsi che gli occhi siano a livello dell'orizzonte in una posizione nella quale non vengono visualizzate immagini doppie.
- Se la stanza è illuminata da lampade a fluorescenza (50 Hz) e durante l'uso degli occhiali 3D sembra che la luce abbia un effetto sfarfallio, spegnere la lampada a fluorescenza.
- L'area visiva degli occhiali 3D varia da individuo a individuo.

# Modalità di utilizzo delle funzioni dei menu

I vari elementi di menu consentono di configurare le impostazioni per le immagini, l'audio e altre funzioni.

## 1 Visualizzare il menu

MENU

- Visualizza le funzioni che possono essere impostate (varia in base al segnale di ingresso).

## 2 Selezionare il menu

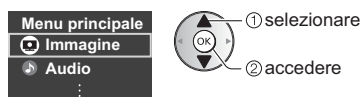

## 3 Selezionare l'opzione

Esempio: [Menu audio]



Guida operativa



- Per uscire dalla schermata del menu  
EXIT



- Per tornare alla schermata precedente



- Per cambiare le pagine dei menu



### ■ Scegliere una delle alternative



### ■ Regolare usando la barra di scorrimento

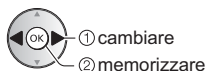

### ■ Selezionare la schermata successiva



### ■ Immettere i caratteri tramite il menu di immissione libera

Per alcune opzioni è possibile immettere liberamente nomi o numeri.



#### 1 Impostare i caratteri uno alla volta

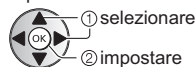

#### 2 Memorizzare



- È possibile impostare i caratteri utilizzando i tasti numerici.

### ■ Per ripristinare le impostazioni

- Solo impostazioni delle immagini e dell'audio  
➤ [Impostazioni originali] nel menu Immagine o nel menu Audio
- Per inizializzare tutte le impostazioni  
➤ [Impostazioni originali] in [Menu sistema] (menu Funzioni)

# Modifica delle impostazioni delle immagini e dell'audio

## ■ Immagine

### 1 Visualizzare il menu e selezionare [Immagine]

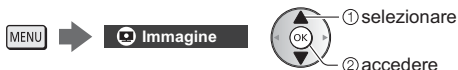

### 2 Selezionare [Modo Immagine]



### 3 Selezionare la modalità immagine

È possibile selezionare la modalità preferita per ogni ingresso.

- Per ciascuno è possibile impostare [Modo Immagine] nella modalità 2D e 3D.
- Per informazioni su altri elementi, consultare [eHelp] (Impostazioni > Immagine).
- Per ripristinare l'attuale [Modo Immagine] alle impostazioni predefinite  
➔ [Impostazioni originali] nel menu Immagine

## ■ Audio

### 1 Visualizzare il menu e selezionare [Audio]



### 2 Selezionare [Modo audio]



### 3 Selezionare la modalità audio

È possibile selezionare la modalità preferita per ogni ingresso.

#### [Standard]:

Fornisce la qualità del suono adatta per tutti i tipi di scene.

#### [Musica]:

Per migliorare la qualità audio quando si guardano video musicali, ecc.

#### [Ambiente]:

Migliora gli effetti spaziali e produce suoni chiari.

#### [Utente]:

Per regolare manualmente l'audio con l'equalizzatore, impostando la qualità audio preferita.

Le seguenti opzioni possono essere regolate e memorizzate per ciascuna modalità.

[Bassi] / [Acuti] / [Surround] / [Incremento bassi]

Per la modalità Utente, nel menu Audio è disponibile [Equalizzatore] invece di [Bassi] e [Acuti]. Selezionare [Equalizzatore] e regolare la frequenza.

- Questa funzione è valida solo per il suono emesso dal diffusori del televisore.
- Per informazioni su altri elementi, consultare [eHelp] (Impostazioni > Audio).
- Per ripristinare l'attuale [Modo audio] alle impostazioni predefinite  
➔ [Impostazioni originali] nel menu Audio

# Risintonizzazione dal menu Funzioni

Risintonizza automaticamente i canali ricevuti localmente.

- Questa funzione è disponibile se la sintonia dei canali è già stata eseguita.
- Viene risintonizzata solo la modalità selezionata. Tutte le impostazioni di sintonizzazione precedenti vengono cancellate.
- Il numero PIN di sicurezza bambini è necessario per risintonizzare i canali bloccati.
- Se la sintonia non è stata completata → [Sintonia manuale] in [Menu sintonia] (menu Funzioni)
- Per i dettagli, consultare [eHelp] (Visione > Sintonizzazione e modifica dei canali > Sintonia automatica).

## DVB-S

### 1 Selezionare DVB-S

TV

### 2 Visualizzare il menu e selezionare [Impostazione]



### 3 Selezionare [Menu sintonia DVB-S]



### 4 Impostare [Sistema Antenna] e [Configurazione LNB]

Menu sintonia DVB-S	
⋮	
Sistema Antenna	DiSEqC 1.0
Configurazione LNB	
⋮	

- 1 Selezionare [Sistema Antenna] e impostare
- 2 Selezionare [Configurazione LNB]
  - Selezionare l'opzione [Modalità Sintonizz. Doppio] e impostarla su [On] per utilizzare la funzione di doppio sintonizzatore.
- 3 Impostare [LNB] e [Satellite]
  - Selezionare [IN 1] / [IN 2] in [Ingresso segnale] per ciascun sintonizzatore.
- 4 Memorizzare



### 5 Selezionare [Sintonia automatica]



### 6 Impostare [Modalità di ricerca] / [Modalità scansione]

- Dopo le impostazioni, selezionare [Inizio scansione].

### 7 Viene visualizzata la schermata di conferma; premere il tasto OK per avviare la Sintonia automatica (le impostazioni vengono eseguite automaticamente)

Al completamento dell'operazione, viene visualizzato il canale con la posizione più bassa.

## DVB-C, DVB-T, Analogico

### 1 Selezionare DVB-C, DVB-T o analogico

TV

### 2 Visualizzare il menu e selezionare [Impostazione]



### 3 Selezionare [Menu sintonia DVB-C], [Menu sintonia DVB-T] o [Menu sintonia Analogica]



- Il nome del menu varia in base alla modalità TV.

### 4 Selezionare [Sintonia automatica]

### 5 Impostare [Impostazioni automatiche DVB-C] (DVB-C)

- Dopo le impostazioni, selezionare [Inizio scansione].

### 6 Viene visualizzata la schermata di conferma; premere il tasto OK per avviare la Sintonia automatica (le impostazioni vengono eseguite automaticamente)

Al completamento dell'operazione, viene visualizzato il canale con la posizione più bassa.

## 1 Selezionare DVB-via-IP

TV

## 2 Visualizzare il menu e selezionare [Impostazione]



## 3 Selezionare [Menu sintonia DVB-via-IP]

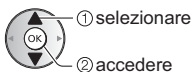

## 4 Selezionare [Sintonia automatica]

## 5 È visualizzata una schermata di conferma; premere OK per accedere.

## 6 Selezionare un server da [Elenco server]

- 1 Impostare un server
- 2 Selezionare [Ricerca canali]

## 7 Selezionare una modalità di ricerca

## 8 Impostare [Impostazioni client]

- 1 Selezionare [Impostazioni client]
- 2 Selezionare un ambiente di rete tra il client e il server
- 3 Selezionare [Elenco server]

## 9 Selezionare [Ricerca canali]

## 10 Impostare [Modalità di ricerca DVB-via-IP] (le impostazioni vengono eseguite automaticamente)

- Impostare [Configurazione satellite DVB-via-IP] per sintonizzare i canali DVB-S.

Al completamento dell'operazione, viene visualizzato il canale con la posizione più bassa.

# Sintonizzazione e modifica dei canali

È possibile risintonizzare i canali, creare liste dei propri canali preferiti, saltare i canali indesiderati, ecc.

- Per i dettagli, consultare [eHelp] (Visione > Sintonizzazione e modifica dei canali).

## 1 Selezionare la modalità

TV

## 2 Visualizzare il menu e selezionare [Impostazione]



## 3 Selezionare [Menu sintonia DVB-S], [Menu sintonia DVB-C], [Menu sintonia DVB-T], [Menu sintonia DVB-via-IP] o [Menu sintonia Analogica]

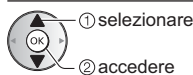

- Il nome del menu varia in base alla modalità TV.

### [Modifica preferiti]

Per creare le liste dei propri canali preferiti da varie emittenti (fino a 4: [Preferito]1 - 4).

Gli elenchi dei preferiti sono disponibili per la selezione nel banner delle informazioni e nella schermata della Guida TV.

### [Lista canali]

È possibile modificare l'elenco di tutti i canali DVB aggiungendo o eliminando e spostando i canali.

### [Aggiorna lista dei canali]

Aggiornando la lista dei canali DVB è possibile aggiungere nuovi canali, eliminare i canali rimossi o cambiare automaticamente i nomi e le posizioni dei canali.

- La lista canali viene aggiornata mantenendo le impostazioni in [Modifica preferiti], [Lista canali], [Sicurezza bambini], ecc.
- A seconda della condizione del segnale, l'aggiornamento potrebbe non essere eseguito correttamente.

# Multi-finestra

Visualizza due finestre contemporaneamente e riproduce i programmi televisivi o di un ingresso esterno (AV, Component o HDMI) come indicato di seguito (esempio).

- Per i dettagli, consultare [eHelp] (Funzioni > Multi-finestra).

## Visualizzare [Apps] e selezionare [Multi-finestra]

APPS

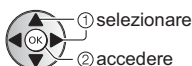

Schermata principale  
Schermata secondaria

# Sicurezza bambini

È possibile bloccare particolari canali / terminali di ingresso AV per limitare l'accesso agli stessi.

Quando si seleziona un canale / ingresso bloccato, appare un messaggio. Per visualizzare il canale, immettere il numero PIN.

- Per i dettagli, consultare [eHelp] (Funzioni > Sicurezza bambini).

## 1 Visualizzare il menu e selezionare [Impostazione]

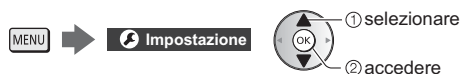

## 2 Selezionare [Sicurezza bambini]



### 1 Inserire il numero PIN (4 cifre)



- Inserire il numero PIN due volte alla prima impostazione.
- Prendere nota del numero PIN per riferimento futuro.
- Come numero PIN potrebbe essere memorizzato "0000" come impostazione predefinita a seconda della nazione selezionata.

### 2 Selezionare [Elenco sicurezza bambini] e impostare il canale / ingresso da bloccare

Elenco sicurezza bambini - Canali e contenuti AV			Ordine 123...
Nome	Sorgente	Tipo	Sicura bambini
101 BBC 1 Wales	DVB-C	TV in Chiaro	🔒
1 BBC 1 HDREC	DVB-T	TV in Chiaro	▲
14 E4C	DVB-T	TV in Chiaro	
VCR	Analogico	Analogico	
1 BBC1	Analogico	Analogico	
2 ****	Analogico	Analogico	
HDMI1	Sorgente esterna	AV	🔒

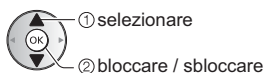

🔒 : Appare quando un canale / ingresso è bloccato

- Per bloccare tutto  
 (Verde)
- Per cancellare tutti i blocchi  
 (Giallo)
- Per disporre i nomi dei canali in ordine alfabetico  
 (Rosso)
- Per saltare all'inizio del canale / gruppo di ingresso successivo  
 (Blu)

# Visione degli ingressi esterni

Collegare il componente esterno (VCR, DVD, ecc.) per visualizzare le immagini dall'ingresso selezionato.

- Per i dettagli, consultare [eHelp] (Visione > Componente esterno).

## 1 Visualizzare il menu di selezione ingresso

AV

## 2 Selezionare la modalità di ingresso del componente selezionato

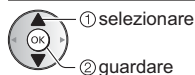

- L'ingresso può anche essere selezionato premendo il tasto AV. Premere ripetutamente fino a quando viene selezionato l'ingresso desiderato.
- È possibile selezionare [COMPONENT] e [VIDEO] in [AV].

### Controllo del componente con il telecomando del televisore

È possibile controllare il contenuto in Media Player / server multimediali, le funzioni di registrazione o il componente collegato con i seguenti tasti del telecomando del televisore.

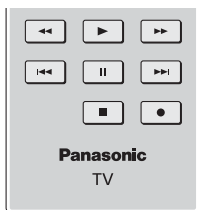

### ■ Come cambiare il codice

Ciascun prodotto Panasonic è associato a un codice univoco sul telecomando. Cambiare il codice in base al prodotto da utilizzare.

 **Tenere premuto l'interruttore di accensione / standby durante le seguenti operazioni**

Immettere il codice appropriato (vedere la tabella sotto)



Cambiare 

Tipo di componente, funzionalità	Codice
Registratore DVD, Lettore DVD, Lettore Blu-ray Disc	70
Lettore theatre, Blu-ray Disc theatre	71
VCR	72
Utilizzo in registrazione USB HDD, Media Player, funzioni DLNA o VIERA Link	73 (impostazione predefinita)

# Visione del Televideo

I servizi Televideo sono informazioni di testo fornite dalle emittenti.



Le caratteristiche potrebbero variare secondo le emittenti.

- Per i dettagli, consultare [eHelp] (Visione > Televideo).

## ■ Modalità TOP (nel caso delle trasmissioni di testo TOP)

TOP è un particolare miglioramento del servizio Televideo standard che facilita la ricerca e può essere utilizzato come guida.

- Rassegna veloce delle informazioni Televideo disponibili
- Selezione dettagliata di facile uso dei fatti di attualità
- Informazioni sullo stato della pagina sulla parte inferiore dello schermo
- Pagina disponibile su / giù

 (Rosso) /  (Verde)

- Per selezionare i blocchi di argomenti

 (Blu)

- Per selezionare l'argomento successivo all'interno del blocco di argomenti

(Dopo l'ultimo argomento, si passa al blocco di argomenti successivo).

 (Giallo)

## ■ Modalità FLOF (FASTEXT)

(nel caso delle trasmissioni FLOF (FASTEXT))

Nella modalità FLOF, nella parte inferiore dello schermo sono situati quattro argomenti con colori diversi. Per accedere a ulteriori informazioni su uno di questi argomenti, premere il tasto del colore corrispondente. Questa comoda funzione consente di accedere velocemente alle informazioni sugli argomenti visualizzati.

## ■ Modalità Lista

Nella modalità Lista, sulla parte inferiore dello schermo vengono visualizzati quattro numeri di pagina con colori diversi. Ciascuno di questi numeri può essere modificato e memorizzato nella memoria del televisore.

## ■ Per modificare la modalità

- ➔ [Televideo] in [Impostazioni schermo] (menu Funzioni)

## 1 Selezionare Televideo

TEXT



- Consente di visualizzare la pagina dell'indice (il contenuto varia secondo l'emittente).

Numero della pagina secondaria

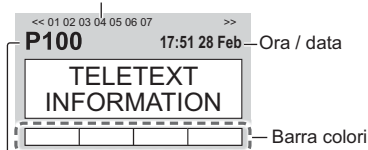

Numero della pagina corrente

## 2 Selezionare la pagina



## ■ Per guardare la TV e il Televideo contemporaneamente su due finestre

- Le operazioni possono essere eseguite solo sulla schermata Televideo.

Impostare [Immagine e Testo] su [On] / [Off]



## ■ Per la regolazione del contrasto



## ■ Per tornare al televisore

EXIT





# Uso della Guida TV

Guida TV - La Guida elettronica dei programmi (EPG) consente di visualizzare sullo schermo una lista dei programmi attualmente trasmessi e dei programmi per i prossimi sette giorni (a seconda dell'emittente).

- Quando si accende il televisore per la prima volta, o se il televisore rimane spento per più di una settimana, la visualizzazione della Guida TV completa potrebbe richiedere alcuni minuti.
- Non valido in modalità analogica
- Per i dettagli, consultare [eHelp] (Visione > Guida TV).

## 1 Selezionare DVB-S, DVB-C, DVB-T o DVB-via-IP

TV

## 2 Visualizzare la Guida TV

GUIDE

- Per cambiare layout. ([Panorama] / [Ritratto])

OPTION



Visualizzare [Panorama] per vedere diversi canali.

Visualizzare [Ritratto] per vedere un canale alla volta.

- La disponibilità di questa funzione dipende dalla nazione selezionata.

Esempio: [Panorama]

	19:30	20:00	20:30	21:00	21:30
1 BBC ONE	Das Erste	DIY SOS	The Bill	Red Cap	
2 BBC THREE	Hot Wars		Holiday Program		Drama
3 E4	Emmerdale	Coronation Street	The Bill		Cinema
4 BBC FOUR	10 O'clock News BBC		Pepsi Char.	Good bye	
5 BBC 2W	Panorama	Spring watch		Coast	
6 BBC	I'm A Celebrity		Pop Idol	News	Shop
7 BBC Raddi	Rugby	15 To 1		The Bill	Sports

1 Orario

2 Programma

3 Posizione e nome del canale

4 Schermo del televisore

5 data

### ■ Per guardare il programma

1 Selezionare il programma corrente



① selezionare

② accedere

- Il programma corrente è visualizzato nella parte superiore sinistra dello schermo.

2 Selezionare [Visualizza]



① selezionare

② guardare

- Per utilizzare [Programmazione timer] o [Registraz. segnale support.] (se disponibile) ➔ (pag. 31)

### ■ [Programmazione timer]

Selezionare il prossimo programma



① selezionare

② accedere

- Per controllare / modificare / annullare un evento con timer ➔ (pag. 31)

### ■ Per tornare al televisore

EXIT



# Registrazione HDD USB

È possibile registrare i programmi televisivi digitali su un HDD USB collegato, per riprodurli successivamente in diversi modi.

- Per i dettagli, consultare [eHelp] (Registrazione).

## ■ Preparazione

Collegare l'HDD USB alla porta USB 1 con il cavo USB.

- Assicurarsi di rimuovere il copricavi prima di collegare o scollegare i cavi.
- Preparare l'HDD USB per l'uso esclusivo di registrazione con questo televisore.
- Fare attenzione a collegare l'HDD USB alla presa di corrente elettrica.
- Per la rimozione sicura dell'HDD USB dal televisore ➔ **[Rimozione sicura USB] in [Installazione dispositivo USB] (menu Funzioni)**
- Verificare che il tipo di terminale e le spine del cavo siano corretti per il collegamento.

Presa di corrente

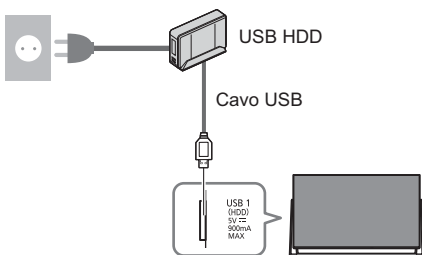

## Impostazione dell'HDD USB

Formattare e impostare l'HDD USB con questo televisore per poterlo usare per le registrazioni.

- L'HDD USB sarà formattato e al termine della formattazione tutti i dati saranno cancellati.
- Prima di configurare le impostazioni, collegare l'HDD USB e assicurarsi di accenderlo.

## 1 Visualizzare il menu e selezionare [Impostazione]



## 2 Selezionare [Installazione dispositivo USB]

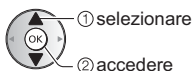

## 3 Selezionare l'HDD USB per la registrazione e avviare l'impostazione

Installazione dispositivo USB	
Prodotto	Nome
USB Drive A	
USB Flash Disk	

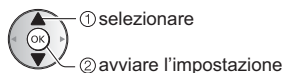

- Seguire le istruzioni visualizzate sullo schermo.

## Registrazione

## 1 Visualizzare il menu e selezionare [Impostazione]

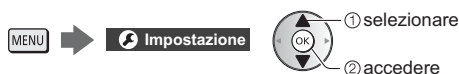

## 2 Selezionare [Imposta registrazione]



## [Registrazione One Touch]

Registra immediatamente il programma corrente nell'HDD USB.

- Verificare che il codice del telecomando sia "73" (pag. 27).

Selezionare il tempo massimo di registrazione

Imposta registrazione	
Registrazione One Touch	180 minuti
⋮	

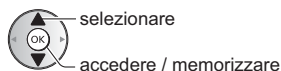

## ■ Per avviare la Registrazione One Touch



## [REW LIVE TV]

Per la registrazione costante del programma attuale sull'HDD USB entro il tempo massimo di registrazione.

- Verificare che il codice del telecomando sia "73" (pag. 27).

Selezionare [Auto] per avviare [REW LIVE TV]

Imposta registrazione	
⋮	
REW LIVE TV	Auto

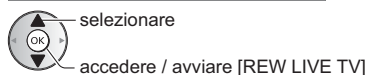

- Se si seleziona [Auto], la registrazione verrà avviata automaticamente.
- Se è in corso un'altra registrazione, il segnale ricevuto dal televisore non è buono o non sono visualizzate immagini, è possibile che la registrazione non venga avviata.

### ■ Per usare [REW LIVE TV]

- Per mettere in pausa



- Per eseguire una ricerca all'indietro (fino a 90 minuti)



- Dopo aver messo in pausa o aver avviato la ricerca all'indietro, possono essere utilizzati i seguenti tasti.

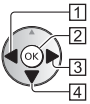

1 Ricerca indietro



2 Riproduzione / Pausa



3 Ricerca avanti



4 Ritorno al programma corrente



### ■ Per arrestare [REW LIVE TV]

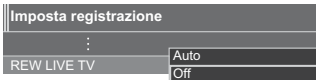

selezionare [Off]

memorizzare

- Se si arresta [REW LIVE TV], i contenuti registrati per [REW LIVE TV] vengono cancellati.
- [REW LIVE TV] verrà interrotto e i contenuti registrati verranno eliminati automaticamente nelle seguenti condizioni:

(Anche se [REW LIVE TV] si interrompe per le seguenti condizioni, fino a quando l'impostazione viene mantenuta su [Auto], la nuova registrazione verrà avviata automaticamente in una condizione tale da rendere disponibile la registrazione).

- Altri canali selezionati
- Canale selezionato bloccato
- Canale selezionato non valido
- Nessun segnale TV
- Ingresso esterno selezionato
- Quando è avviata l'applicazione a schermo intero (Guida TV, Media Player, eHelp, ecc.)
- Quando il televisore viene spento o entra in Standby

# Programmazione timer

Questa funzione consente di selezionare i programmi da registrare sull'unità HDD USB.

- Per i dettagli, consultare [eHelp] (Registrazione > Programmazione timer).

## 1 Selezionare DVB-S, DVB-C, DVB-T o DVB-via-IP



## 2 Visualizzare il menu e selezionare [Timer]



1 selezionare

2 accedere

## 3 Selezionare [Programmazione timer]



1 selezionare

2 accedere

## 4 Iniziare a eseguire le impostazioni



### [USB HDD Rec.]:

Consente di registrare il programma sull'HDD USB.

Inoltre, è possibile selezionare il modulo CI appropriato per il programma da registrare.



## 5 Selezionare l'opzione

(canale, data, ora di inizio, ora di fine)

- Anche [3] e [5] possono essere inseriti con i tasti numerici.

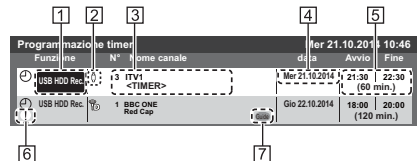

1 Funzione [USB HDD Rec.]

2 Modalità TV

[📡]: DVB-S

[📡]: DVB-C

[📡]: DVB-T

[📡]: DVB-via-IP

- Non è possibile modificare la modalità all'interno del menu.

3 Posizione del canale, nome del canale, ecc.

4 data

5 Ora di inizio / ora di fine / durata  
(visualizzazione automatica)

6 ! : Sovrapposizione degli eventi con timer

7 [Registraz. segnale support.] (se disponibili)

- Questa funzione è Programmazione timer, che è controllata da informazioni dalla Guida TV; se le ore di inizio e fine del programma sono modificate dall'emittente, l'evento con timer segue il cambiamento. Tenere presente che questa funzione risulterà affidabile solo se verranno acquisite informazioni corrette dalle emittenti.

## 6 Memorizzare



### ■ Per modificare un evento con timer

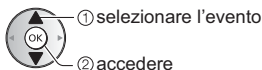

Correggere come necessario

- Per eliminare un evento con timer



# Uso di Media Player

Media Player consente di riprodurre foto, video o musica registrati su una memoria flash USB / HDD USB / dispositivo di rete, e di riprodurre il contenuto registrato con questo televisore sull'HDD USB formattato.

- Per i dettagli, consultare [eHelp] (Media Player).

Modalità Foto:

Vengono visualizzate le immagini fisse registrate con fotocamere digitali.

Modalità Video:

Vengono riprodotti i filmati registrati con videocamere digitali e i dati video digitali.

Modalità Recorded TV (solo per HDD USB):

I programmi TV registrati sull'HDD USB con questo televisore saranno riprodotti.

Modalità Musica:

Vengono riprodotti i dati musicali digitali.

### ■ Per inserire o rimuovere la memoria flash USB

- Accertarsi di rimuovere il copricavi prima di inserire o rimuovere la chiavetta USB

Assicurarsi di inserirla o rimuoverla completamente e in linea retta.

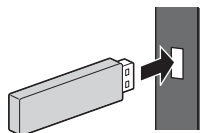

- Collegare la memoria flash USB alla porta USB 1, 2 o 3.
- Per la rimozione sicura della memoria flash USB dal televisore  
➔ [Rimozione sicura USB] in [Installazione dispositivo USB] (menu Funzioni)

- Verificare che il tipo di terminale e i dispositivi siano corretti durante il collegamento.
- Per la connessione dell'HDD USB ➔ (pag. 30)

## 1 Inserire la memoria flash USB nel televisore

- Per riprodurre i contenuti nell'HDD USB / dispositivo di rete, assicurarsi che il collegamento e le impostazioni siano stati completati.

## 2 Visualizzare [Schermata iniz. Pers] e selezionare [Dispositivi]

HOME

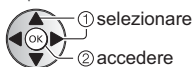

### 3 Selezionare il dispositivo

(memoria flash USB / HDD USB / dispositivo di rete)

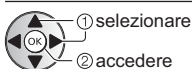

- Quando viene visualizzata una schermata di conferma sul dispositivo di rete, inserire il nome utente / la password per accedere.

### 4 Selezionare il contenuto

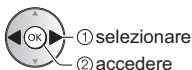
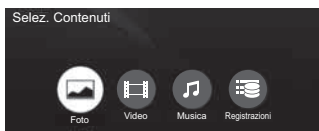

### 5 Viene visualizzata la vista in miniatura

Esempio: Miniatura - [Tutte le foto]

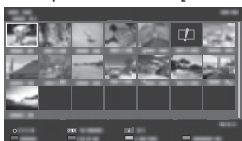

- Per visualizzare / nascondere le informazioni dei contenuti evidenziati



#### Nota

- Selezionare il dispositivo e i contenuti appropriati per la riproduzione di ogni file.
- Durante la riproduzione è possibile utilizzare i seguenti tasti. Verificare che il codice del telecomando sia "73" (pag. 27).



## Utilizzo della rete domestica

### DLNA®

Questo televisore dispone della certificazione DLNA Certified™.

DLNA (Digital Living Network Alliance, Collaborazione per lo standard di comunicazione su rete locale) è uno standard che facilita l'uso dei componenti elettronici digitali DLNA Certified su una rete domestica. Per ulteriori informazioni, vedere [www.dlna.org](http://www.dlna.org).

Se si desidera utilizzare le funzioni DLNA, è necessario un ambiente di rete domestica. È possibile gestire le funzioni senza un ambiente di rete a banda larga.

- Per i dettagli, consultare [eHelp] (Rete).

### Connessioni di rete

#### ■ Connessione wireless (per DLNA e servizio Internet)

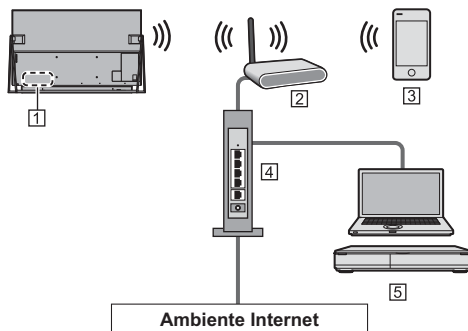

- 1 Wireless LAN integrata
- 2 Punto di accesso
- 3 Smartphone, ecc.
- 4 Hub / router
- 5 Server multimediale DLNA Certified (PC, ecc.)

## ■ Connessione cablata (per DLNA e servizio Internet)

- Accertarsi di rimuovere il rivestimento dei cavi / rivestimento dei terminali prima di collegare o di scollegare i cavi.

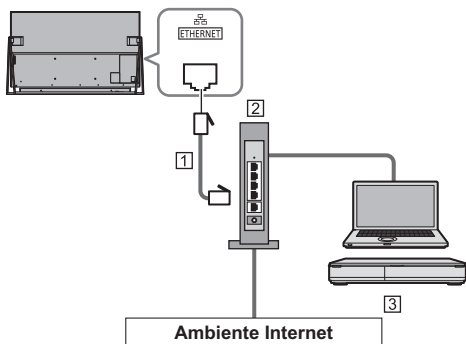

### 1 Cavo LAN (schermato)

- Usare il cavo LAN (STP) schermato a doppino ritorto.

### 2 Hub / router

### 3 Server multimediale DLNA Certified (PC, ecc.)

## Impostazioni di rete

- Verificare che le connessioni siano completate prima di avviare Impostazioni di rete.

## 1 Visualizzare il menu e selezionare [Rete]



## 2 Selezionare [Connessione di rete]

- Seguire le istruzioni visualizzate sullo schermo.

## Utilizzo delle funzionalità DLNA®

- Verificare che le preparazioni del server multimediale, le connessioni e le impostazioni di rete siano state completate.

## ■ Riproduzione di contenuto in condivisione memorizzato sul server multimediale

È possibile memorizzare foto, video o contenuto musicale sul server multimediale DLNA Certified (ad esempio, un PC, un registratore DIGA e così via) collegato alla rete domestica. Tale contenuto può poi essere visualizzato sul televisore.

## 1 Visualizzare [Schermata iniz. Pers] e selezionare [Dispositivi]

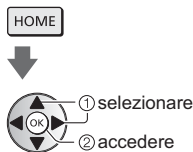

## 2 Selezionare il server multimediale

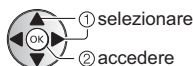

## 3 Selezionare il file



- In base alle condizioni del server multimediale, potrebbe essere necessario selezionare la cartella prima di selezionare il file.
- Per visualizzare / nascondere le informazioni del file evidenziato



### Nota

- Sono elencati anche i file non riproducibili, ma non possono essere selezionati.
- Durante la riproduzione è possibile utilizzare i seguenti tasti. Verificare che il codice del telecomando sia "73" (pag. 27).



## ■ Riproduzione di contenuto in condivisione sul televisore mediante l'apparecchiatura di rete DMC (Controller multimediale digitale)

È possibile visualizzare il contenuto memorizzato sul server multimediale esercitando il controllo attraverso l'apparecchiatura di rete DMC (uno smartphone, un PC e così via) collegato alla rete domestica.

- Per i dettagli, consultare [eHelp] (Rete).

## ■ Condivisione dei programmi o dei contenuti televisivi di questo televisore con un altro dispositivo di rete

È possibile seguire i programmi o i contenuti televisivi digitali di questo televisore su un altro DLNA certificato VIERA o sullo smartphone, ecc. connesso alla rete domestica. È inoltre possibile selezionare il canale e guardare la TV sullo smartphone.

- Per i dettagli, consultare [eHelp] (Rete).

# Domande e risposte

---

Prima di richiedere una riparazione o assistenza, seguire queste semplici istruzioni per risolvere il problema.

- Per i dettagli, consultare [eHelp] (Supporto > Domande e risposte).

---

## Il televisore non si accende

- Accertarsi che il cavo di alimentazione sia collegato al televisore e alla presa di corrente.

---

## Il televisore si dispone nella “modalità Standby”

- Viene attivata la funzione di standby automatico di corrente.

---

## Il telecomando non funziona o funziona a intermittenza

- Le batterie sono installate correttamente? ➔ (pag. 17)
- Il televisore è acceso?
- Le batterie potrebbero essere scariche. Sostituirle con nuove.
- Puntare direttamente il telecomando verso il ricevitore dei segnali del telecomando del televisore (entro una distanza di circa 7 m e a un'angolazione di circa 30 gradi dal ricevitore dei segnali).
- Posizionare il televisore lontano dalla luce diretta del sole o in modo tale che altre sorgenti di luce intensa non colpiscano il ricevitore dei segnali del telecomando del televisore.

---

## Non vengono visualizzate immagini

- Verificare che il televisore sia acceso.
- Accertarsi che il cavo di alimentazione sia collegato al televisore e alla presa di corrente.
- Accertarsi che sia stata selezionata la modalità di ingresso corretta.
- Verificare che le impostazioni di [AV] ([COMPONENT] / [VIDEO]) in [Selezione ingresso] corrispondano al segnale in uscita del componente esterno.
- [Retro illuminazione], [Contrasto], [Luminosità] o [Colore] nel menu Immagine è impostato al minimo?
- Accertarsi che tutti i cavi e i collegamenti siano correttamente inseriti.

---

## Viene visualizzata un'immagine insolita

- Questo televisore ha un test automatico incorporato. Consente la diagnosi dei problemi di immagine o audio.  
➔ [TV auto test.] (menu Guida)
- Spegnerne il televisore con l'interruttore principale di accensione / spegnimento e riaccenderlo.
- Se il problema persiste, inizializzare tutte le impostazioni.  
➔ [Impostazioni originali] in [Menu sistema] (menu Funzioni)

L'immagine o l'audio proveniente da un apparecchio esterno è insolito se questo è collegato tramite HDMI

- Impostare [Impostazione auto HDMI] (menu Funzioni) su [Modalità1] ➔ (pag. 13)

---

## Audio assente

- Controllare la connessione dell'altoparlante.  
➔ (pag. 10)
- Silenziamento audio è stato attivato? ➔ (pag. 16)
- Il volume è regolato al minimo?
- Assicurarsi che [Selezione altoparlanti] (Menu audio) sia impostata su [TV].
- Assicurarsi che [Selezione altoparlanti] ([Apps] > [VIERA Link]) sia impostata su [TV].
- Assicurarsi che [Impost. altoparlanti TV] (Menu audio) sia impostata su [TV Speaker].

---

## Suoni anomali provenienti dal televisore

- Installare correttamente il televisore e l'altoparlante.  
➔ (pag. 8)

---

## Alcune parti del televisore si surriscaldano

- Alcune parti del televisore possono surriscaldarsi. Questi aumenti di temperatura non causano alcun problema in termini di prestazioni o qualità.

---

## Quando è spinto con un dito, il pannello del display si sposta leggermente ed emette un suono

- Il pannello è stato realizzato in modo da presentare un piccolo spazio intorno che evita danni al pannello stesso. Ciò non è sintomo di un malfunzionamento.

# Manutenzione

## Staccare innanzitutto la spina del cavo di alimentazione dalla presa di corrente.

### Pannello del display, mobile, piedistallo

#### Manutenzione ordinaria:

Per rimuovere lo sporco o le impronte digitali, pulire delicatamente la superficie del pannello del display, del mobile o del piedistallo con un panno morbido.

#### Per lo sporco più ostinato:

- (1) Rimuovere innanzitutto la polvere dalla superficie.
- (2) Inumidire un panno morbido con acqua pulita o con un detergente neutro diluito (1 parte di detergente per 100 parti di acqua).
- (3) Strizzare bene il panno (prestare attenzione onde evitare infiltrazioni di liquidi all'interno del televisore, poiché possono causare guasti).
- (4) Strofinare con il panno inumidito e rimuovere lo sporco ostinato.
- (5) Infine, asciugare completamente.

#### Precauzioni

- Non utilizzare panni ruvidi e non strofinare con eccessiva intensità. In caso contrario, si potrebbe graffiare la superficie.
- Evitare il contatto di insettifughi, solventi, diluenti o altre sostanze volatili con le superfici del prodotto. In caso contrario, la qualità delle superfici potrebbe deteriorarsi oppure la vernice potrebbe staccarsi.
- Sulla superficie del pannello del display è stato impiegato un trattamento speciale, che potrebbe essere facilmente danneggiato. Prestare attenzione a non intaccare o graffiare la superficie con le unghie o con altri materiali duri.
- Non lasciare che il mobile e il piedistallo vengano a contatto con sostanze in gomma o PVC per periodi di tempo prolungati. La qualità della superficie potrebbe deteriorarsi.

### Altoparlante

Pulire l'altoparlante con un panno morbido e asciutto.

#### Precauzioni

- Durante la pulizia dell'altoparlante, utilizzare un panno fine. Non utilizzare tessuti o altri materiali (asciugamani, ecc.) che possono strapparsi. Piccoli granelli possono rimanere bloccati all'interno del coperchio dell'altoparlante.
- Non pulire la rete dell'altoparlante con un panno umido.
- Non utilizzare mai alcool, solventi per vernici o benzina per pulire l'altoparlante.
- Prima di usare un panno trattato chimicamente, leggere attentamente le istruzioni fornite con il panno.

### Spina del cavo di alimentazione

Pulire a intervalli regolari la spina del cavo di alimentazione con un panno asciutto. L'umidità e la polvere potrebbero causare un incendio o scosse elettriche.



# Dati tecnici

## ■ TV

### Modello No.

Modello da 50" : TX-50DXW804

Modello da 58" : TX-58DXW804

### Dimensioni (L × A × P)

Modello da 50"

1 188 mm × 722 mm × 316 mm (con piedistallo)

1 115 mm × 647 mm × 35 mm (solo televisore)

Modello da 58"

1 369 mm × 828 mm × 356 mm (con piedistallo)

1 290 mm × 753 mm × 36 mm (solo televisore)

### Peso

Modello da 50"

22,0 kg Netti (completo di piedistallo e cassa acustica)

16,0 kg Netti (solo televisore)

1,5 kg Netti (solo cassa acustica)

Modello da 58"

32,5 kg Netti (completo di piedistallo e cassa acustica)

22,5 kg Netti (solo televisore)

1,5 kg Netti (solo cassa acustica)

### Alimentazione

C.a. 220-240 V, 50 / 60 Hz

### Pannello

Pannello LCD a LED

### Audio

#### Uscita diffusore

40 W (10 W × 2 + 10 W × 2)

#### Cuffia

Minipresa stereo M3 (3,5 mm) × 1

### Terminali di collegamento

#### Ingresso AV (COMPONENT / VIDEO)

##### VIDEO

Tipo RCA PIN × 1

1,0 V[p-p] (75 Ω)

##### AUDIO L - R

Tipo RCA PIN × 2

0,5 V[rms]

##### Y

1,0 V[p-p] (inclusa la sincronizzazione)

##### PB/Cb, Pr/Cr

±0,35 V[p-p]

### Ingresso HDMI 1 / 2 / 3 / 4

Connettori di TIPO A

HDMI 1 / 3 / 4:

4K, 3D (il contenuto 3D nel formato 4K non è supportato.), Tipo di contenuto, Colore intenso, x.v.Colour™

HDMI2:

4K, 3D (il contenuto 3D nel formato 4K non è supportato.), Tipo di contenuto, Audio Return Channel, Colore intenso, x.v.Colour™

- Questo televisore supporta la funzione "HDAVI Control 5".

### Alloggiamento scheda

Alloggiamento Common Interface (conforme a CI Plus) × 2

### ETHERNET

RJ45, IEEE802.3 10BASE-T / 100BASE-TX

### USB 1 / 2 / 3

USB1: CC ≡ 5 V, Max. 900 mA [USB a super velocità (USB 3.0)]

USB2 / 3: CC ≡ 5 V, Max. 500 mA [USB ad alta velocità (USB 2.0)]

### Uscita DIGITAL AUDIO

PCM / Dolby Digital, fibra ottica

### Sistemi di ricezione / Nome banda

#### DVB-S / S2

Servizi digitali satellitari (MPEG2, MPEG4-AVC(H.264) e MPEG HEVC(H.265))

Gamma frequenze del ricevitore - da 950 MHz a 2 150 MHz

DiSEqC – Versione 1.0

#### DVB-C

Servizi digitali via cavo (MPEG2, MPEG4-AVC(H.264) e MPEG HEVC(H.265))

#### DVB-T / T2

Servizi digitali terrestri (MPEG2, MPEG4-AVC(H.264) e MPEG HEVC(H.265))

#### PAL B, G, H, I

#### SECAM B, G

#### SECAM L, L'

VHF E2 - E12

VHF A - H (ITALIA)

CATV (S01 - S05)

CATV S11 - S20 (U1 - U10)

VHF H1 - H2 (ITALIA)

UHF E21 - E69

CATV S1 - S10 (M1 - M10)

CATV S21 - S41 (Iperbanda)

---

#### **PAL D, K**

#### **SECAM D, K**

VHF R1 - R2

VHF R3 - R5

VHF R6 - R12

UHF E21 - E69

---

#### **PAL 525/60**

Riproduzione dei nastri NTSC con alcuni videoregistratori PAL (VCR)

---

#### **M.NTSC**

Riproduzione con i videoregistratori M.NTSC (VCR)

---

#### **NTSC (solo ingresso AV)**

Riproduzione con i videoregistratori NTSC (VCR)

---

#### **Ingresso parabola satellitare**

Femmina tipo F 75 Ω × 2

---

#### **Ingresso antenna**

VHF / UHF

---

#### **Condizioni di funzionamento**

##### **Temperatura**

0 °C – 35 °C

##### **Umidità**

20% - 80% RH (senza condensa)

---

#### **LAN wireless incorporata**

##### **Conformità agli standard e gamma di frequenza\*1**

IEEE802.11a/n

5,180 GHz – 5,320 GHz, 5,500 GHz – 5,580 GHz,

5,660 GHz – 5,700 GHz

IEEE802.11b/g/n

2,412 GHz – 2,472 GHz

##### **Sicurezza**

WPA2-PSK (TKIP/AES)

WPA-PSK (TKIP/AES)

WEP (64 bit/128 bit)

---

#### **Tecnologia wireless Bluetooth\*2**

##### **Conformità agli standard**

Bluetooth 3.0

##### **Intervallo di frequenze**

2,402 GHz – 2,480 GHz

---

\*1: La frequenza e il canale variano a seconda del paese.

\*2: Non tutti i dispositivi compatibili con la tecnologia Bluetooth sono disponibili su questo televisore.

È possibile utilizzare fino a 5 dispositivi contemporaneamente (eccetto gli occhiali 3D ed il Controller touchpad).

#### **Nota**

- Il Controller touchpad utilizza la tecnologia wireless Bluetooth.
- Dati tecnici e formato soggetti a modifiche senza preavviso. Il peso e le dimensioni indicati sono approssimativi.
- Per informazioni sul consumo, sulla risoluzione dello schermo, ecc., fare riferimento alla scheda del prodotto.
- Per informazioni sul software open source, consultare [eHelp] (Supporto > Licenza).

## Quando si utilizza la staffa di montaggio a parete

È richiesta un'installazione professionale, che quindi non dovrebbe mai essere eseguita da persone non qualificate.

Un'installazione scorretta può causare la caduta del televisore, con conseguenti danni per il prodotto e le persone. Danni simili invalidano la garanzia.

### ■ Altoparlante

- Assicurarsi di installare l'altoparlante come indicato in questo manuale.
- Per evitare danni o graffi, stendere un panno morbido ed eseguire il montaggio su di esso.
- Posizionare l'altoparlante su una superficie piana e verticale.

### Parti per il montaggio a parete

#### (A) Staffa di montaggio a parete (2)

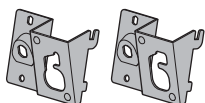

#### (B) Vite (2)



#### 1 Collegare un filo (C) (facoltativo) all'altoparlante

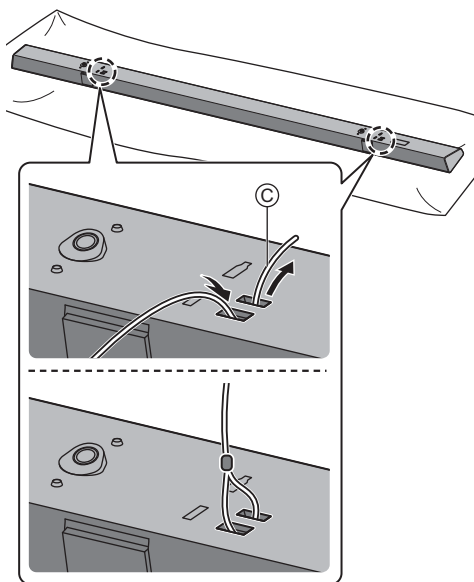

#### 2 Fissare le staffe di montaggio a parete (A) all'altoparlante

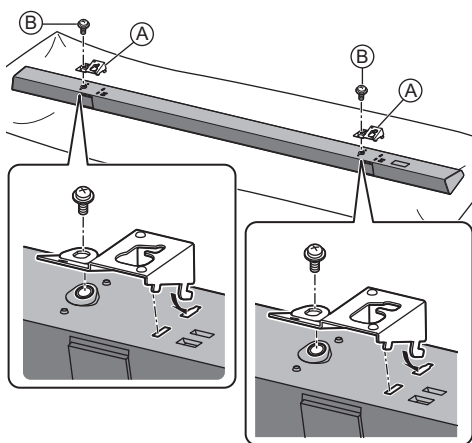

#### 3 Trapanare le viti (D) (facoltative) nella parete

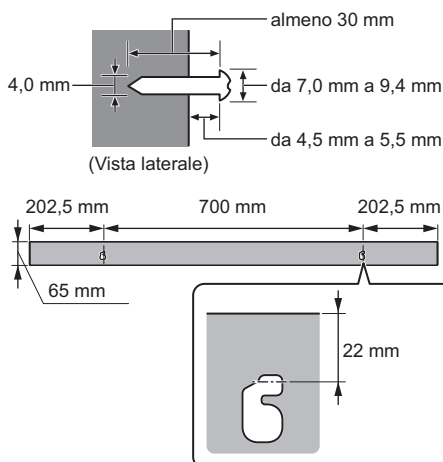

- Utilizzare le misure indicate di seguito per identificare le posizioni di avvitemento sulla parete.
- Lasciare almeno 100 mm di spazio sopra l'altoparlante per il montaggio dell'altoparlante stesso.
- Utilizzare una livella per accertarsi che i due fori siano allo stesso livello.

#### 4 Montare l'altoparlante saldamente alle viti.

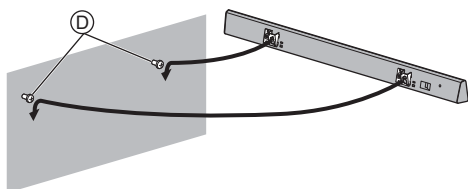

**SI**

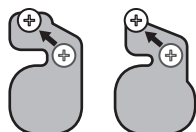

Muovere l'altoparlante in modo che la vite si trovi in questa posizione.

**NO**



In questa posizione, è probabile che l'altoparlante cada se viene spostato verso sinistra o verso destra.

#### 5 Fissare il filo al muro

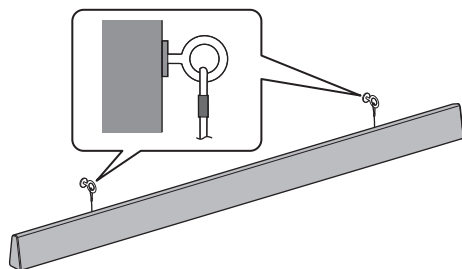

- Assicurarsi che il gioco del filo sia minimo.

#### ■ TV

Contattare il rivenditore Panasonic locale per acquistare la staffa di montaggio a parete raccomandata.

- Fori per l'installazione della staffa di montaggio a parete  
Parte posteriore del televisore

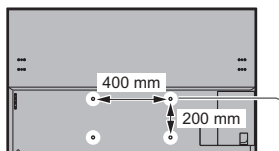

(Vista laterale)

**Profondità della vite**  
**minimo: 10 mm**  
**massimo: 12 mm**  
**Diametro: M6**

Vite per il montaggio del televisore alla staffa di montaggio a parete (non in+ dotazione con il televisore)

#### Avvertenza

- L'utilizzo di staffe di montaggio a parete diverse o l'installazione di una staffa di montaggio a parete per conto proprio comportano il rischio di lesioni personali e il danneggiamento del prodotto. Per mantenere le prestazioni e la sicurezza dell'apparecchio, richiedere al rivenditore o all'installatore di fissare le staffe al muro. Qualsiasi danno causato da un'installazione eseguita in assenza di un installatore qualificato invaliderà la garanzia.
- Leggere attentamente le istruzioni che accompagnano gli accessori opzionali ed assicurarsi di adottare le misure per prevenire la caduta del televisore.
- Maneggiare con cura il televisore durante l'installazione, in modo che non subisca colpi o venga sottoposto a forze che potrebbero danneggiarlo.
- Fare attenzione quando si fissano le staffe alla parete. Prima di attaccare le staffe, accertarsi sempre che non siano presenti cavi elettrici o tubi nella parete.
- Se si decide di non utilizzare più il televisore, smontarlo dal supporto di sospensione per evitare il rischio di cadute e conseguenti lesioni.

## ■ Rimozione del piedistallo

- Conservare tutte le parti smontate per riassemble il piedistallo del televisore.
- Non collocare il televisore con il piedistallo su una scrivania, ecc.

1 Togliere il coperchio (E) / (F)

1

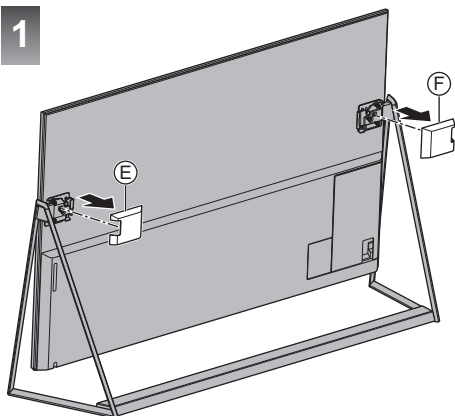

2 Rimuovere la vite di montaggio (G)

2

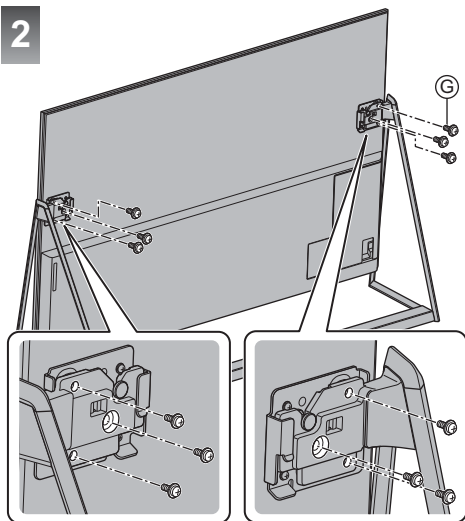

3 Sollevare la TV dal piedistallo come illustrato nella figura

- ① Muovere la TV all'indietro
- ② Sollevare la TV

3

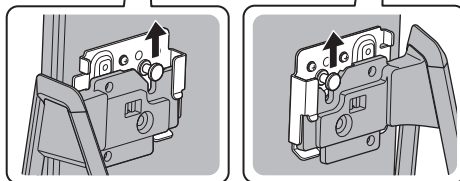
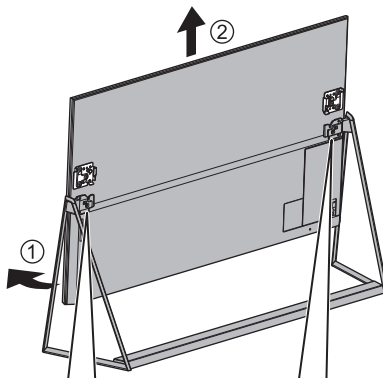

4 Collocare il televisore su un piano con lo schermo rivolto verso il basso su un panno morbido e pulito. (coperta, ecc.)

5 Rimuovere la vite di montaggio ④

6 Rimuovere la staffa ① / ②

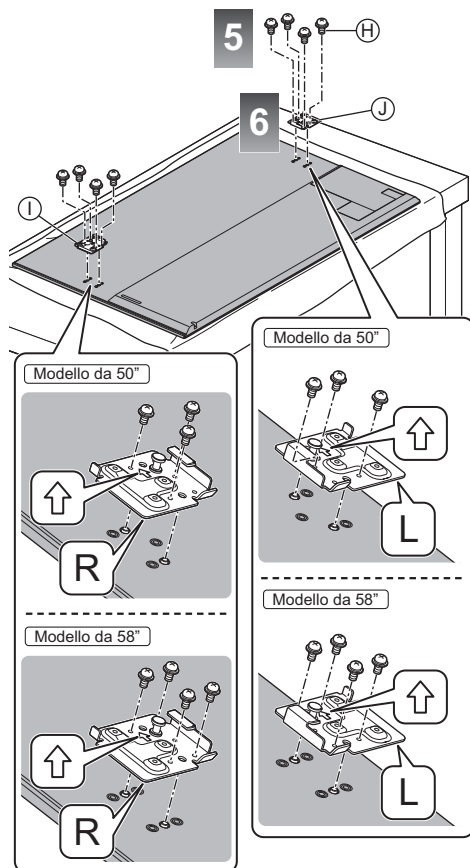

### Montaggio del piedistallo

Assicurarsi di assemblare il piedistallo nel modo seguente se non si utilizza più la staffa da parete.

1 Collocare il televisore su un piano con lo schermo rivolto verso il basso su un panno morbido e pulito. (coperta, ecc.)

2 Utilizzare la vite di montaggio ④ per fissare la staffa ① / ② al televisore in modo sicuro

3 Sollevare il televisore e inclinarlo all'indietro, quindi inserire il perno ③ nel piedistallo

- Durante l'esecuzione delle seguenti procedure, non riporre la TV su un tavolo, ecc.

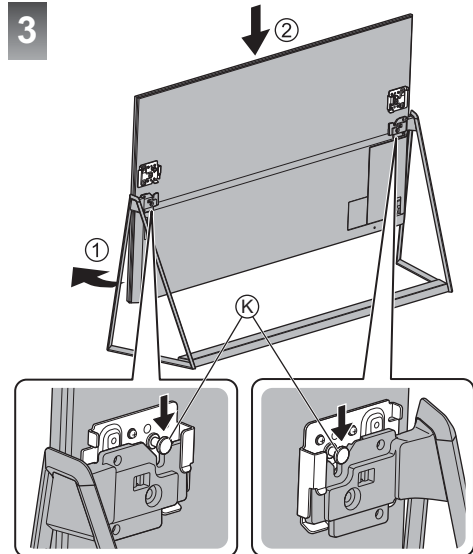

4 Usare le viti di montaggio ⑤ per fissare saldamente.

5 Fissare il coperchio ⑥ / ⑦



## Smaltimento di vecchie apparecchiature e batterie usate

### Solo per Unione Europea e Nazioni con sistemi di raccolta e smaltimento



Questi simboli sui prodotti, sull'imballaggio e/o sulle documentazioni o manuali accompagnanti i prodotti indicano che i prodotti elettrici, elettronici e le batterie usate non devono essere buttati nei rifiuti domestici generici.

Per un corretto trattamento, recupero e riciclaggio di vecchi prodotti e batterie usate, portarli ai punti di raccolta in conformità con la legislazione nazionale.

Con uno smaltimento corretto, contribuirete a salvare importanti risorse e ad evitare i potenziali effetti negativi sulla salute umana e sull'ambiente.

Per ulteriori informazioni su raccolta e riciclaggio, vi invitiamo a contattare il vostro comune.

Lo smaltimento non corretto di questi rifiuti potrebbe comportare sanzioni in accordo con la legislazione nazionale.



#### Note per il simbolo batterie (simbolo sotto):

Questo simbolo può essere usato in combinazione con un simbolo chimico. In questo caso è conforme ai requisiti indicati dalla Direttiva per il prodotto chimico in questione.

#### Registrazione dell'utente

Il numero di modello e il numero di serie di questo prodotto si trovano sulla targhetta contenente il nome del modello e sull'etichetta contenente il numero di serie, visibili sul pannello posteriore (se il copricavi è stato rimosso). Scrivere questo numero di serie nello spazio sottostante e conservare questo libretto e la ricevuta di acquisto come prova attestante l'acquisto che potrebbe essere utile a identificarlo in caso di furto o perdita e ai fini della garanzia.

**Modello No.**

**Numero di serie**

Panasonic Corporation  
Web Site: <http://www.panasonic.com>

Italiano  
TQB0E2645C