

Pioneer

Operating Instructions | Mode d'emploi | Bedienungsanleitung |
Istruzioni per l'uso | Handleiding | Manual de instrucciones |
Инструкции по эксплуатации

EAC

Integrated Amplifier | Amplificateur Intégré |
Eingebauter Verstärker | Amplificatore Integrato |
Geïntegreerde versterker | Amplificador integrado |
Интегрированный усилитель

A-30-K/S

A-20-K/S

A-10-K/S

IMPORTANT



The lightning flash with arrowhead symbol, within an equilateral triangle, is intended to alert the user to the presence of uninsulated "dangerous voltage" within the product's enclosure that may be of sufficient magnitude to constitute a risk of electric shock to persons.



CAUTION:
TO PREVENT THE RISK OF ELECTRIC SHOCK, DO NOT REMOVE COVER (OR BACK). NO USER-SERVICEABLE PARTS INSIDE. REFER SERVICING TO QUALIFIED SERVICE PERSONNEL.



The exclamation point within an equilateral triangle is intended to alert the user to the presence of important operating and maintenance (servicing) instructions in the literature accompanying the appliance.

D3-4-2-1-1_A1_En

WARNING

This equipment is not waterproof. To prevent a fire or shock hazard, do not place any container filled with liquid near this equipment (such as a vase or flower pot) or expose it to dripping, splashing, rain or moisture.

D3-4-2-1-3_A1_En

WARNING

Before plugging in for the first time, read the following section carefully.

The voltage of the available power supply differs according to country or region. Be sure that the power supply voltage of the area where this unit will be used meets the required voltage (e.g., 230 V or 120 V) written on the rear panel.

D3-4-2-1-4*_A1_En

WARNING

To prevent a fire hazard, do not place any naked flame sources (such as a lighted candle) on the equipment.

D3-4-2-1-7a_A1_En

VENTILATION CAUTION

When installing this unit, make sure to leave space around the unit for ventilation to improve heat radiation (at least 30 cm at top, 10 cm at rear, and 10 cm at each side).

WARNING

Slots and openings in the cabinet are provided for ventilation to ensure reliable operation of the product, and to protect it from overheating. To prevent fire hazard, the openings should never be blocked or covered with items (such as newspapers, table-cloths, curtains) or by operating the equipment on thick carpet or a bed.

D3-4-2-1-7b*_A1_En

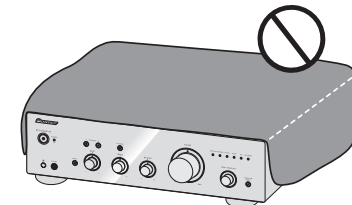

European model only

Information for users on collection and disposal of old equipment and used batteries

(Symbol for equipment)



These symbols on the products, packaging, and/or accompanying documents mean that used electrical and electronic products and batteries should not be mixed with general household waste.

For proper treatment, recovery and recycling of old products and used batteries, please take them to applicable collection points in accordance with your national legislation.

By disposing of these products and batteries correctly, you will help to save valuable resources and prevent any potential negative effects on human health and the environment which could otherwise arise from inappropriate waste handling.

For more information about collection and recycling of old products and batteries, please contact your local municipality, your waste disposal service or the point of sale where you purchased the items.

These symbols are only valid in the European Union.

For countries outside the European Union:

If you wish to discard these items, please contact your local authorities or dealer and ask for the correct method of disposal.

K058a_A1_En

(Symbol examples for batteries)



Operating Environment

Operating environment temperature and humidity:
+5 °C to +35 °C (+41 °F to +95 °F); less than 85 %RH
(cooling vents not blocked)

Do not install this unit in a poorly ventilated area, or in locations exposed to high humidity or direct sunlight (or strong artificial light)

D3-4-2-1-7c*_A1_En

If the AC plug of this unit does not match the AC outlet you want to use, the plug must be removed and appropriate one fitted. Replacement and mounting of an AC plug on the power supply cord of this unit should be performed only by qualified service personnel. If connected to an AC outlet, the cut-off plug can cause severe electrical shock. Make sure it is properly disposed of after removal. The equipment should be disconnected by removing the mains plug from the wall socket when left unused for a long period of time (for example, when on vacation).

D3-4-2-2-1a_A1_En

CAUTION

The **⏻/I STANDBY/ON** switch on this unit will not completely shut off all power from the AC outlet. Since the power cord serves as the main disconnect device for the unit, you will need to unplug it from the AC outlet to shut down all power. Therefore, make sure the unit has been installed so that the power cord can be easily unplugged from the AC outlet in case of an accident. To avoid fire hazard, the power cord should also be unplugged from the AC outlet when left unused for a long period of time (for example, when on vacation).

D3-4-2-2-2a*_A1_En

This product is for general household purposes. Any failure due to use for other than household purposes (such as long-term use for business purposes in a restaurant or use in a car or ship) and which requires repair will be charged for even during the warranty period.

K041_A1_En

POWER-CORD CAUTION

Handle the power cord by the plug. Do not pull out the plug by tugging the cord and never touch the power cord when your hands are wet as this could cause a short circuit or electric shock. Do not place the unit, a piece of furniture, etc., on the power cord, or pinch the cord. Never make a knot in the cord or tie it with other cords. The power cords should be routed such that they are not likely to be stepped on. A damaged power cord can cause a fire or give you an electrical shock. Check the power cord once in a while. When you find it damaged, ask your nearest PIONEER authorized service center or your dealer for a replacement.

S002*_A1_En

(A-30 only)



CAUTION: HOT SURFACE. DO NOT TOUCH.

The top surface over the internal heatsink may become hot when operating this product continuously.

Thank you for buying this Pioneer product.

Please read through these operating instructions so that you will know how to operate your model properly. After you have finished reading the instructions, put them in a safe place for future reference.

Contents

01 Before you start

| | |
|---|---|
| What's in the box. | 4 |
| Loading the batteries in the remote control (Except A-10) | 4 |
| Using the remote control. | 4 |
| Installing the amplifier. | 4 |

02 Connecting up

| | |
|---|---|
| Making cable connections. | 5 |
| About "Bi-wiring" | 5 |
| Connecting speaker cables | 6 |
| Connecting audio cables | 6 |
| Using centralized control with other Pioneer components (Except A-10) | 6 |
| Plugging in | 6 |

03 Controls and displays

| | |
|--|---|
| Front panel | 7 |
| Rear panel | 8 |
| Remote control (Except A-10) | 9 |

04 Operation

| | |
|--|----|
| Playback | 10 |
| Set the power to Standby. | 10 |
| When using the unit as a power amplifier (A-30 only) | 10 |
| Making an audio recording | 11 |
| To set for automatic standby status (Auto Power Down) | 11 |
| Restoring all the settings to the factory default settings | 11 |

05 Additional information

| | |
|--------------------------|----|
| Troubleshooting. | 12 |
| Cleaning the unit. | 12 |
| Specifications | 13 |

Chapter 1: Before you start

What's in the box

Please confirm that the following accessories are in the box when you open it.

- Remote control (Except A-10)
- AAA/IEC R03 dry cell batteries x2 (Except A-10)
- Power cord
- Warranty card
- Operating instructions (This document)



Note

- Illustrations featured in the Operating Instructions may have been modified or simplified for ease of explanation, and may therefore differ from the actual product appearance.
- The illustrations used here are mainly of the A-30.

Loading the batteries in the remote control (Except A-10)

1 Open the rear lid.

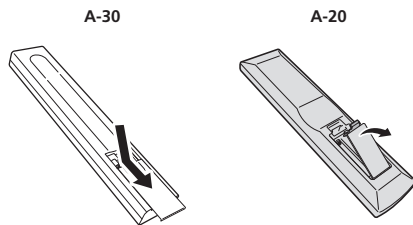

2 Insert the new batteries, matching the polarities as indicated inside the case.

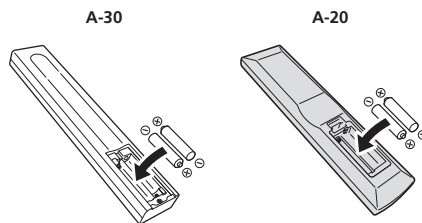

3 Close the rear lid.

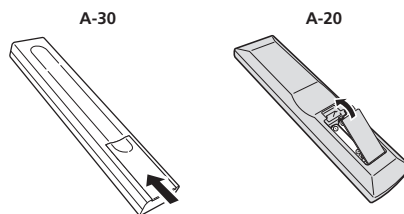

The batteries included with the unit have been provided to allow you check product operation and may not last long. We recommend using alkaline batteries that have a longer life.

⚠ WARNING

- Do not use or store batteries in direct sunlight or other excessively hot place, such as inside a car or near a heater. This can cause batteries to leak, overheat, explode or catch fire. It can also reduce the life or performance of batteries.

⚠ Caution

Incorrect use of batteries may result in such hazards as leakage and bursting. Observe the following precautions:

- When inserting the batteries, make sure not to damage the springs on the battery's \ominus terminals.

- Do not use any batteries other than the ones specified. Also, do not use a new battery together with an old one.
- When loading the batteries into the remote control, set them in the proper direction, as indicated by the polarity marks (\oplus and \ominus).
- Do not heat batteries, disassemble them, or throw them into flames or water.
- Batteries may have different voltages, even if they are the same size and shape. Do not use different types of batteries together.
- To prevent leakage of battery fluid, remove the batteries if you do not plan to use the remote control for a long period of time (1 month or more). If the fluid should leak, wipe it carefully off the inside of the case, then insert new batteries. If a battery should leak and the fluid should get on your skin, flush it off with large quantities of water.
- When disposing of used batteries, please comply with governmental regulations or environmental public institution's rules that apply in your country/area.

Using the remote control

The remote has a range of about 7 m at an angle of about 30° from the remote sensor.

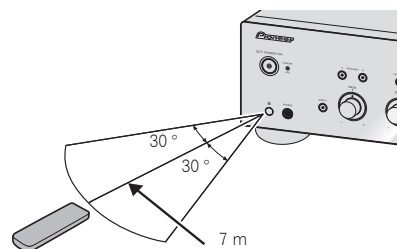

Keep in mind the following when using the remote control:

- Make sure that there are no obstacles between the remote and the remote sensor on the unit.
- Remote operation may become unreliable if strong sunlight or fluorescent light is shining on the unit's remote sensor.
- Remote controllers for different devices can interfere with each other. Avoid using remotes for other equipment located close to this unit.
- Replace the batteries when you notice a fall off in the operating range of the remote.

Installing the amplifier

When installing this unit, make sure to put it on a level and stable surface.

- Don't install it on the following places:
 - on a color TV (the screen may distort)
 - near a cassette deck (or close to a device that gives off a magnetic field). This may interfere with the sound.
 - in direct sunlight
 - in damp or wet areas
 - in extremely hot or cold areas
 - in places where there is vibration or other movement
 - in places that are very dusty
 - in places that have hot fumes or oils (such as a kitchen)
- Do not mount the unit on a sofa or other object or material with absorbent qualities, since sound quality may be adversely affected.

Chapter 2: Connecting up

Making cable connections

Caution

- Before making or changing the connections, switch off the power and disconnect the power cord from the AC outlet.
- Connect the power cord after all the connections between devices have been completed.

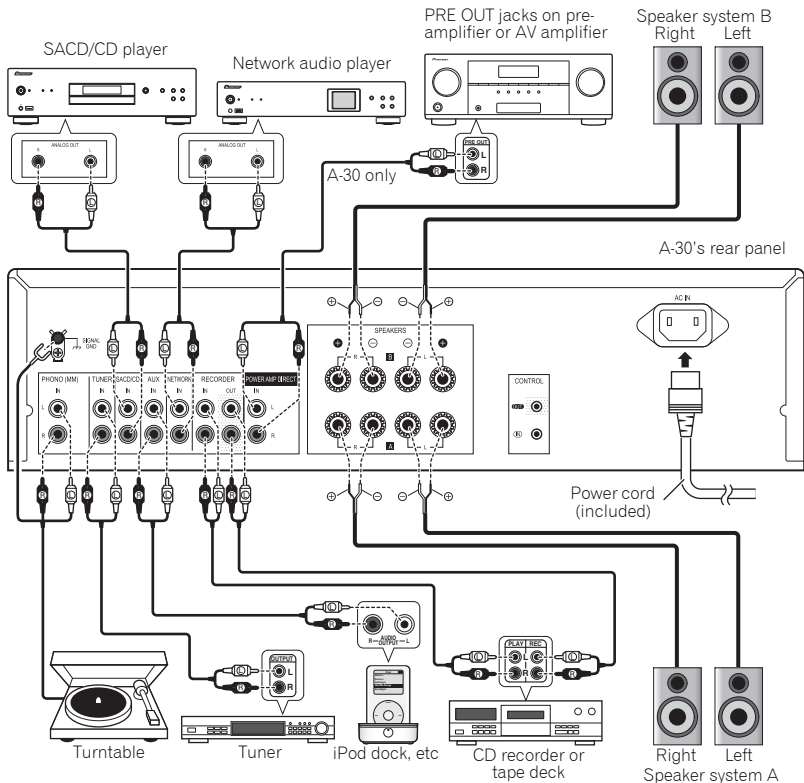

Caution

- The **SIGNAL GND** terminal is provided to reduce noise when connecting the unit to components such as an analog turntable.
- Do not connect the **PHONO (MM)** terminals to any component other than a turntable; also, do not connect to a turntable equipped with built-in equalizer. An excessively high sound output may be produced, resulting in damage to your speakers or other devices.
- The unit's **PHONO (MM)** terminals are designed to be used with turntables equipped with MM (moving-magnet) type cartridges. Turntables equipped with MC (moving-coil) cartridges cannot be used.
- Make sure not to bend the cables over the top of this unit (as shown in the illustration). If this happens, the magnetic field produced by the transformers in this unit may cause a humming noise from the speakers.

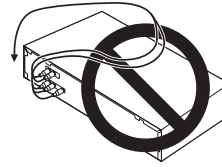

- The unit's **POWER AMP DIRECT** terminals should never be connected to any other component's connectors except PRE-AMP OUT.
- If your turntable has a grounding wire, secure it to the ground terminal on this amplifier.

Note

- When connecting a tape cassette deck, playback noise may be heard, depending on the installation location. This noise is caused by leakage flux from the amplifier's transformer. In this event, change the installation location, or move the deck farther from the amplifier.
- iPod is a trademark of Apple Inc., registered in the U.S. and other countries.

About "Bi-wiring"

This unit can be used with speakers that support bi-wiring. Be sure to connect the high-frequency and low-frequency connections correctly.

- During playback, be sure that both the **SPEAKERS A** button and **SPEAKERS B** button are set to ON (page 7).

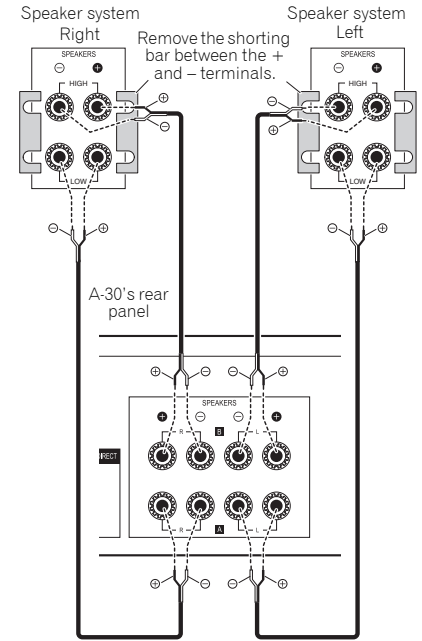

Caution

- When using bi-wiring to connect speakers, avoid adverse effects on the amplifier by being sure to remove the HIGH and LOW short bars provided with the speakers. For detailed information, consult the instructions provided with the speakers.
- When using speakers with removable network circuits, note that if the network is removed, no effect will be produced and damage may be caused to the speaker.
- Another method of connection is to connect the **SPEAKERS A** terminals to HIGH and the **SPEAKERS B** terminals to LOW (reverse that shown in the illustration).

Connecting speaker cables

- 1 Twist the cable cores.
- 2 Loosen the nut on the **SPEAKERS** terminal, and insert the speaker cable into the exposed hole in the terminal shaft.
- 3 Retighten the terminal nut.

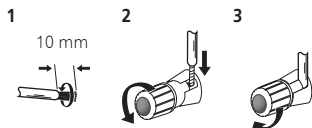

⚠ Caution

- When using only one set of speaker terminals (**SPEAKERS A** or **SPEAKERS B**), or when utilizing bi-wiring connections, the speaker used should have a nominal impedance between 4 Ω and 16 Ω. When using both sets of terminals, the connected speakers should have nominal impedance between 8 Ω and 32 Ω. Consult the instructions accompanying your speakers for details regarding the impedance value.
- Make sure the positive and negative (+/-) terminals on the amplifier match those on the speakers.
- These speaker terminals carry **HAZARDOUS live voltage**. To prevent the risk of electric shock when connecting or disconnecting the speaker cables, disconnect the power cord before touching any uninsulated parts.
- Make sure that all the bare speaker wire is twisted together and inserted fully into the speaker terminal. If any of the bare speaker wire touches the back panel it may cause the power to cut off as a safety measure.

Connecting audio cables

Connect the white plug to the left (L) jack, and the red plug to the right (R) jack. Be sure to insert the plugs fully into the jacks.

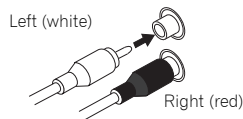

Using centralized control with other Pioneer components (Except A-10)

Multiple Pioneer components equipped with **CONTROL IN/OUT** jacks can be connected to the A-30/A-20 unit, allowing centralized control of the components via the remote sensor on the A-30/A-20. This also allows remote control of components not equipped with a remote sensor, or installed in places where the component's remote sensor cannot be accessed.

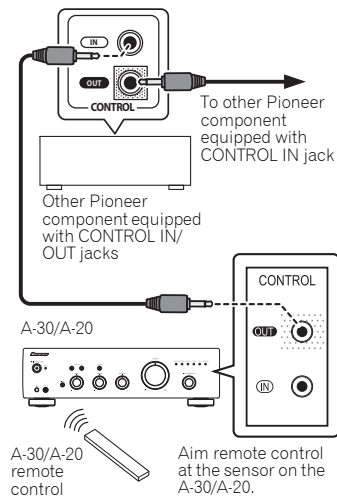

📌 Note

- For connections use a commercially available monaural miniplug cord (without resistor).
- When connecting the **CONTROL IN/OUT** jacks, commercially available audio cords must also be used to make analog connections. Merely connecting the **CONTROL IN/OUT** jacks alone will not allow proper system control.
- When a control cord is connected to the A-30/A-20's **CONTROL IN** jack, the unit cannot be controlled by pointing the remote control at the A-30/A-20 (the remote sensor is automatically disabled).

Plugging in

👁 Important

- When going on a trip or otherwise not using the unit for an extended period, always disconnect the power cord from its outlet. Note that various internal settings will not be lost even if the power cord is disconnected from its outlet for an extended time.
- If it is necessary to detach the power cord, first be sure to press the **⏻/STANDBY/ON** button on the front panel of the unit so the A-30/A-20 is turned OFF or the A-10 is in standby mode before detaching the cord.

⚠ Caution

- The use of a power cord other than the one provided will invalidate the warranty, since Pioneer will not be responsible for any damage incurred. (The power cord provided with the model A-30 has a rated current capacity of 10 A, while the cord provided with the A-20/A-10 has a rated current capacity of 2.5 A.)
- Do not use any power cord other than the one supplied with this unit.
- Do not use the supplied power cord for any purpose other than that described below.

After you've finished making all connections, plug the unit into an AC outlet.

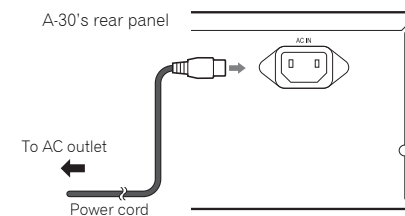

- 1 Plug the supplied power cord into the **AC IN** socket on the rear panel of the unit.
- 2 Plug the other end into an AC outlet.

Chapter 3:

Controls and displays

Front panel

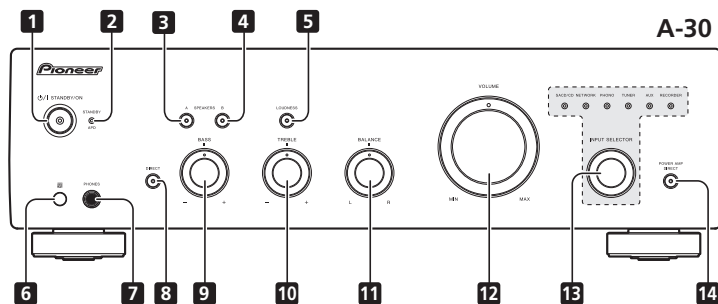
**1** **⏻/I STANDBY/ON**

Switches the amplifier between off and on. When power is turned on, the power indicator in the center of the button will light.

- On the A-10 model, this switches the amplifier between standby and on.

2 **STANDBY/APD indicator**

When power is set to standby, the indicator lights red. When the Auto Power Down (APD) function is on, the indicator lights green (page 11).

3 **SPEAKERS A button/indicator**

Use this button to listen to the speaker system connected to **SPEAKERS A** terminals.

On : The indicator lights. Sound is heard from the speaker system. (Sound will also be produced from the **PHONES** jack.)

Off : The indicator goes off. No sound is heard from the speaker system. Set to this position when listening with headphones.

4 **SPEAKERS B button/indicator**

Use this button to listen to the speaker system connected to **SPEAKERS B** terminals.

On : The indicator lights. Sound is heard from the speaker system. (Sound will also be produced from the **PHONES** jack.)

Off : The indicator goes off. No sound is heard from the speaker system. Set to this position when listening with headphones.

5 **LOUDNESS button/indicator**

Use when listening at low volume levels.

On : The indicator lights: Boosts low and high frequencies to give added punch to playback even at a low volume level.

Off : The indicator goes off: Should normally be left in this position.

- This button does not operate when the **DIRECT** button is in the on position.
- When sound volume is raised, the amount of change produced by the **LOUDNESS** circuit is reduced.

6 **Remote sensor (Except A-10)**

Receives the signals from the remote control (page 4).

7 **PHONES jack**

Use to connect headphones. No sound is produced when the **POWER AMP DIRECT** button is ON.

8 **DIRECT button/indicator**

On : The indicator lights: When this button is set to ON, sound signals are output directly, without being passed through the various adjustment circuits (**BASS**, **TREBLE**, **BALANCE**, **LOUDNESS**). This allows reproduction of the signals with greater fidelity, but it disables any settings made with the **BASS**, **TREBLE**, **BALANCE** or **LOUDNESS** controls.

Off : The indicator goes off: The signal passes through the various frequency adjusting circuits. When the indicator is OFF, adjustments can be made with the **BASS**, **TREBLE**, **BALANCE**, and **LOUDNESS** controls.

9 **BASS tone control**

Use to adjust the low-frequency tone. The center position is the flat (normal) position. When turned to the right, low-frequency tones are emphasized; when turned to the left, low-frequency tones are de-emphasized.

- This button does not operate when the **DIRECT** button is in the on position.

10 **TREBLE tone control**

Use to adjust the high-frequency tone. The center position is the flat (normal) position. When turned to the right, high-frequency tones are emphasized; when turned to the left, high-frequency tones are de-emphasized.

- This button does not operate when the **DIRECT** button is in the on position.

11 **BALANCE control**

Should normally be left in the center position. Adjust balance if the sound is louder from one of the speakers. If the right side is louder, turn toward the L (left) position and if the left side is louder, turn toward the R (right) position.

- This button does not operate when the **DIRECT** button is in the on position.

12 **VOLUME control**

Use to adjust the volume level. (Also allows adjustment of the headphone sound volume.)

13 **INPUT SELECTOR knob/indicators**

Turn the knob clockwise or counterclockwise so that the indicator lights for your desired input source. Turning the knob clockwise causes the lit indicator to right. Turning counterclockwise causes it to left. When the remote control's **MUTE** button is pressed to mute the sound, the indicator for the input source selected with the **INPUT SELECTOR** knob flashes.

14 **POWER AMP DIRECT button/indicator (A-30 only)**

Press this button when the A-30 is to be used as a power amplifier (page 10).

Rear panel

See pages 5-6 for details regarding connections.

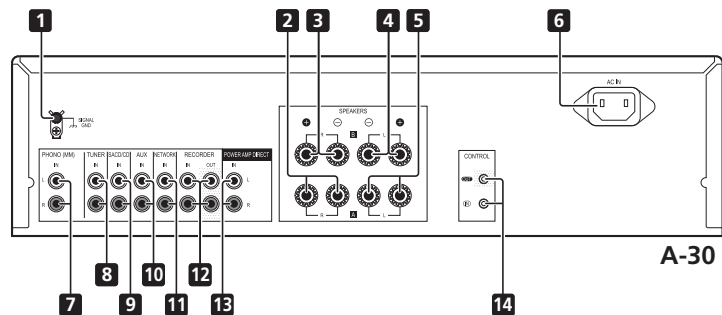

1 GND (Turntable ground) terminal

This ground terminal is designed to help reduce noise when a turntable is connected. It is not a safety ground.

2 SPEAKERS A terminals (Right channel)

3 SPEAKERS B terminals (Right channel)

4 SPEAKERS B terminals (Left channel)

5 SPEAKERS A terminals (Left channel)

6 AC IN jack

Connect power cord to here and an AC wall socket.

7 PHONO (MM) IN terminals

8 TUNER IN terminals

9 SACD/CD IN terminals

10 AUX IN terminals

11 NETWORK IN terminals

12 RECORDER IN/OUT terminals

13 POWER AMP DIRECT IN terminals (A-30 only)

When using the A-30 as a power amplifier, connect the pre-amplifier here (page 10).

14 CONTROL IN/OUT jack (Except A-10)

Remote control (Except A-10)

A-30

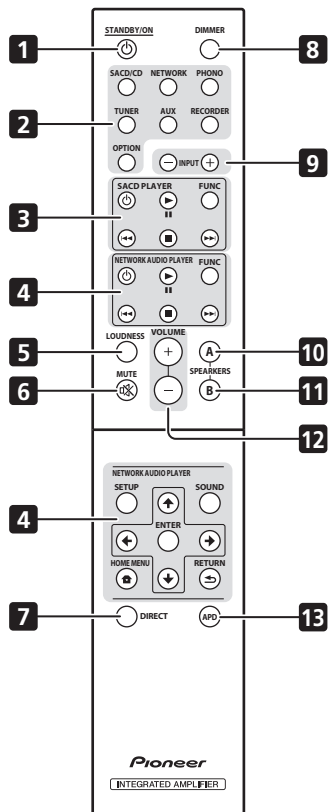

A-20

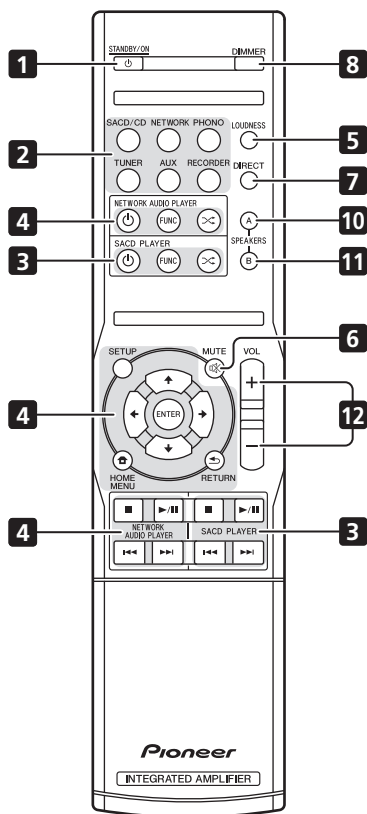

1 **STANDBY/ON**

Switches the amplifier between standby and on.

2 **Input selector buttons**

Press to select an input source. These select the component connected to the corresponding input on the rear panel.

- When the A-30 is connected, the **OPTION** button is disabled.

3 **SACD PLAYER control buttons**

Use to control Pioneer SACD player.
(Cannot be used to perform playback/pause on the PD-D6/PD-D6MK2/PD-D9/PD-D9MK2 models.)

4 **NETWORK AUDIO PLAYER control buttons**

Use to control Pioneer network audio player.

5 **LOUDNESS**

Use to set the loudness circuit ON/OFF (page 7).

6 **MUTE**

Mutes/unmutes the sound.

7 **DIRECT**

Press to access Direct listening (page 7).

8 **DIMMER**

This button allows the illumination of the unit's front panel indicators to be set in three levels (does not affect the **STANDBY** indicator).

9 **INPUT +/-**

Use to change the input source. The source changes as below.

SACD/CD ↔ NETWORK ↔ PHONO ↔ TUNER ↔ AUX ↔ RECORDER ↔ Return to the beginning.

10 **SPEAKERS A button/indicator**

Use this button to listen to the speaker system connected to **SPEAKERS A** terminals.

11 **SPEAKERS B button/indicator**

Use this button to listen to the speaker system connected to **SPEAKERS B** terminals.

12 **VOLUME +/-**

Use to set the listening volume.

13 **APD**

Use to set the Auto Power Down function to ON/OFF (page 11).

Chapter 4: Operation

Playback

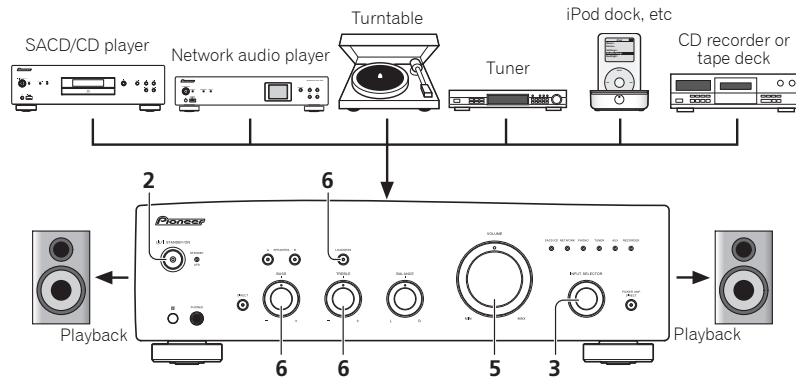

1 Turn on the power of the playback component.

2 Turn power ON to the unit.

- If the unit is in the standby mode, press the remote control's **STANDBY/ON** button.



3 Select the source you want to playback.

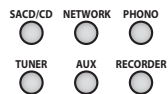

Select the playback component.

- When using the A-30's remote control, the **INPUT +/-** button can be used to select the component.
- When using the front panel controls, rotate the **INPUT SELECTOR** knob.

4 Start playback of the component you selected in step 1.

5 Adjust playback volume with VOLUME control.

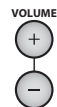

6 Adjust the tone to your preference using the BASS and TREBLE controls, and LOUDNESS button.

If the **DIRECT** button has been set to ON, these controls are disabled.

Set the power to Standby

1 Press the remote control's **STANDBY/ON** button.



The next time you wish to turn on the power, press the remote control's **STANDBY/ON** button.

- In the case of the A-30/A-20, If the front panel's **STANDBY/ON** button is pressed, the power will be turned off. In this case, if the power is off, pressing the remote control's **STANDBY/ON** button will not turn on the power. To turn on the power again, press the front panel's **STANDBY/ON** button.

Note

- If the power cord is disconnected when the unit is in the standby mode the unit will turn off, but when the cord is then reconnected, the unit will not automatically turn on. After reconnecting the power cord, press the remote control's **STANDBY/ON** button to turn the power on.

When using the unit as a power amplifier (A-30 only)

When a pre-amplifier is connected to the unit's **POWER AMP DIRECT** terminals, the unit can be used as a power amplifier.

1 Press the **POWER AMP DIRECT** button on the front panel of the unit.

The **POWER AMP DIRECT** indicator will light.

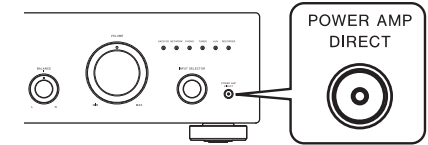

Caution

- When the **POWER AMP DIRECT** indicator is lighted, operations change as follows:
 - The unit's front-panel **VOLUME**, **BASS**, **TREBLE**, and **BALANCE** controls are disabled. These adjustments are controlled by the component connected to the unit's **POWER AMP DIRECT** terminals.
 - When the **POWER AMP DIRECT** indicator is lighted, sound volume from the A-30 will automatically be fixed at its maximum output. When using this unit as a power amplifier, check the output level of the component connected to the **POWER AMP DIRECT** terminals and set it to a low level as appropriate before turning on the **POWER AMP DIRECT** indicator. If the sound volume of the component connected to the **POWER AMP DIRECT** terminals is initially set to a high output level, loud sound may suddenly be output when the **POWER AMP DIRECT** indicator lights.
 - Sound is not produced from the **PHONES** jack and **RECORDER OUT** terminals.
- For more information, consult the operating instructions for the component connected to the A-30's **POWER AMP DIRECT** terminals.

Making an audio recording

You can make an audio recording from any audio source connected to the amplifier.

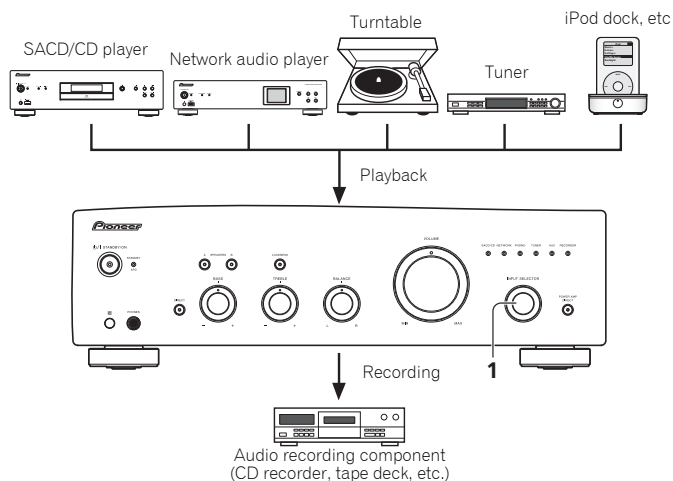

1 Select the source you want to record.

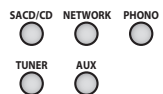

2 Start recording, then start playback of the source component.

To set for automatic standby status (Auto Power Down)

When this condition is set, if no input signal is detected for 30 minutes, the unit will automatically enter standby status.

1 If the unit's power is ON, hold the unit's front-panel **DIRECT** button and **LOUDNESS** button depressed simultaneously for three seconds.

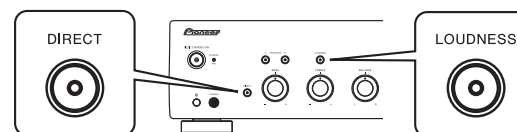

When this condition is set to ON, the **STANDBY/APD** indicator on the unit's front panel will light green. Press the buttons again to disable the setting.

- This condition can also be set by means of the **APD** button on the A-30's remote control.
- The factory default setting is ON.

Note

- Depending on the device connected, excessive noise produced by the device may be interpreted as an audio signal, thus preventing the Automatic Power-Down function from operating.

Restoring all the settings to the factory default settings

1 When power is in standby mode, hold the front-panel's **DIRECT** button and **SPEAKERS A** button depressed simultaneously for five seconds.

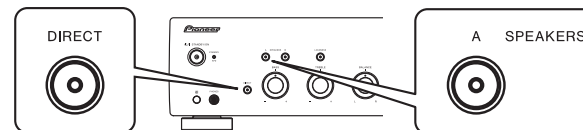

2 Turn power ON to the unit.

Chapter 5:

Additional information

Troubleshooting

Incorrect operations are often mistaken for trouble and malfunctions. If you think that there is something wrong with this component, check the points below. Sometimes the trouble may lie in another component. Investigate the other components and electrical appliances being used. If the trouble cannot be rectified even after exercising the checks listed below, ask your nearest Pioneer authorized service center or your dealer to carry out repair work.

- If the unit does not operate normally due to external effects such as static electricity disconnect the power plug from the outlet and insert again to return to normal operating conditions.

| Problem | Remedy |
|---|--|
| The power does not turn on. | <ul style="list-style-type: none"> • Is the power plug disconnected from the power outlet? Connect the power plug correctly to its outlet (page 6). • Is the power cord disconnected from the AC IN connector? Connect the power cord correctly (page 6). |
| Power turns off. | <ul style="list-style-type: none"> • Is the Auto Power Down function turned ON? If you do not want the power to turn off automatically, disable the Auto Power Down function (page 11). |
| During playback, sound stops, and the STANDBY/APD indicator flashes red at about 1 second intervals. | <ul style="list-style-type: none"> • The unit's internal temperature has risen and the safety circuit has operated. <ul style="list-style-type: none"> - Turn power OFF, and allow the unit to cool before turning the power ON again. - Install the unit in a location with better ventilation. - Confirm that the unit is installed correctly; if the unit is turned on again without being allowed to cool, the same symptoms may appear (page 4). |
| During playback, sound stops, and the STANDBY/APD indicator flashes red at about 2 second intervals. | <ul style="list-style-type: none"> • Are you using speakers with impedance values not supported by this unit? Confirm the speaker's nominal impedance value (page 6). • Are any speaker cables loose from the SPEAKERS terminals and touching other wires or the surface of the rear panel? Disconnect the power cord and reconnect the speaker cables correctly (page 6). |
| When power is turned on, the STANDBY/APD indicator flashes at irregular intervals. | <ul style="list-style-type: none"> • The unit's circuitry is damaged. Disconnect the power cord and consult your dealer or nearest Pioneer authorized service center. |
| No sound is output when a function is selected. | <ul style="list-style-type: none"> • A connection cable is disconnected or connected improperly. Check your connections (page 5). • Connectors or pin plugs on a cable are dirty. Wipe off any dirt from connectors and pin plugs. • Confirm that the unit's input selector is set to the desired playback component. Set selector correctly (page 10). • In the case of the A-30/A-20, press MUTE on the remote control to turn muting off (page 9). |
| No sound from one speaker. | <ul style="list-style-type: none"> • Are the connection cables or speaker cables disconnected on one side? Reconnect securely (page 5). |

| Problem | Remedy |
|------------------------------------|--|
| Can't operate the remote control. | <ul style="list-style-type: none"> • Replace the battery (page 4). • Operate within 7 m, 30° of the remote sensor on the front panel (page 4). • Remove the obstacle or operate from another position. • Avoid exposing the remote sensor on the front panel to direct light. • Is the control cord for one component connected improperly? Confirm correct connections (page 6). |
| Can't change input source on A-30. | <ul style="list-style-type: none"> • Check whether POWER AMP DIRECT function is ON. If so, press the front panel's POWER AMP DIRECT button to turn the function OFF (page 10). |

Cleaning the unit

- Use a polishing cloth or dry cloth to wipe off dust and dirt.
- When the surface is dirty, wipe with a soft cloth dipped in some neutral cleanser diluted five or six times with water, and wrung out well, and then wipe again with a dry cloth. Do not use furniture wax or cleansers.
- Never use thinners, benzene, insecticide sprays or other chemicals on or near this unit, since these will corrode the surface.

Specifications

Amplifier section

Power output specification is for when power supply is 230 V.

- Continuous power output (both channels driven at 20 Hz to 20 kHz)**

| | |
|------------|-------------------|
| A-30 | 70 W + 70 W |
| A-20, A-10 | 50 W + 50 W |
| | (THD 0.1 %, 4 Ω) |
| A-30 | 40 W + 40 W |
| A-20, A-10 | 30 W + 30 W |
| | (THD 0.05 %, 8 Ω) |

Audio section

- Input (Sensitivity/Impedance)**

| | |
|--|--------------|
| SACD/CD, NETWORK, TUNER, AUX, RECORDER | 200 mV/50 kΩ |
| POWER AMP DIRECT (A-30 only) | 1 V/10 kΩ |
| PHONO (MM) | 2.8 mV/50 kΩ |

- Output (Level/Impedance)**

| | |
|--------------|---------------|
| RECORDER OUT | 200 mV/2.2 kΩ |
| PHONES | 250 mV/32 Ω |

- Frequency response**

| | |
|--|--------------------------------|
| SACD/CD, NETWORK, TUNER, AUX, RECORDER | .5 Hz to 100 kHz ± 0.5 dB* |
| PHONO (MM) | .20 Hz to 20 kHz ± 0.5 dB* |

* Measured with DIRECT button switched on.

- Tone control**

(When VOLUME is set to -30 dB)

| | |
|--------|----------------------|
| Bass | ± 10 dB (100 Hz) |
| Treble | ± 10 dB (10 kHz) |

- Signal-to-Noise Ratio (IHF SHORTED, A-NETWORK)**

| | |
|--|---------|
| SACD/CD, NETWORK, TUNER, AUX, RECORDER | 105 dB* |
| PHONO (MM, 2.8 mV input) | 77 dB* |

* Measured with DIRECT button switched on.

- Speaker load impedance**

| | |
|-----------|-------------|
| A, B | 4 Ω to 16 Ω |
| A+B | 8 Ω to 32 Ω |
| Bi-wiring | 4 Ω to 16 Ω |

Miscellaneous

| | |
|--------------------------|--------------------------------------|
| Power requirements | AC 220 V to 230 V, 50 Hz |
| Power consumption | |
| A-30 | 175 W |
| A-20/A-10 | 135 W |
| In standby | 0.3 W |
| Dimensions | |
| | 435 mm (W) x 128 mm (H) x 360 mm (D) |
| Weight (without package) | |
| A-30 | 7.9 kg |
| A-20 | 7.2 kg |
| A-10 | 6.7 kg |

Accessories

| | |
|--|---|
| Remote control (Except A-10) | 1 |
| AAA/IEC R03 dry cell batteries (Except A-10) | 2 |
| Power cord | |
| Warranty card | |
| Operating instructions (This document) | |



Note

- Specifications and the design are subject to possible modifications without notice, due to improvements.
- Corporation and product names mentioned herein are trademarks or registered trademarks of the respective corporations.

IMPORTANT



Ce symbole de l'éclair, placé dans un triangle équilatéral, a pour but d'attirer l'attention de l'utilisateur sur la présence, à l'intérieur du coffret de l'appareil, de "tensions dangereuses" non isolées d'une grandeur suffisante pour représenter un risque d'électrocution pour les êtres humains.

ATTENTION

**DANGER D'ÉLECTROCUTION
NE PAS OUVRIR**

ATTENTION :

POUR ÉVITER TOUT RISQUE D'ÉLECTROCUTION, NE PAS ENLEVER LE COUVERCLE (NI LE PANNEAU ARRIÈRE). AUCUNE PIÈCE RÉPARABLE PAR L'UTILISATEUR NE SE TROUVE À L'INTÉRIEUR. CONFIER TOUT ENTRETIEN À UN PERSONNEL QUALIFIÉ UNIQUEMENT.



Ce point d'exclamation, placé dans un triangle équilatéral, a pour but d'attirer l'attention de l'utilisateur sur la présence, dans les documents qui accompagnent l'appareil, d'explications importantes du point de vue de l'exploitation ou de l'entretien.

D3-4-2-1-1_A1_Fr

Information à destination des utilisateurs sur la collecte et l'élimination des équipements et batteries usagés

(Marquage pour les équipements)



Ces symboles qui figurent sur les produits, les emballages et/ou les documents d'accompagnement signifient que les équipements électriques et électroniques et batteries usagés ne doivent pas être jetés avec les déchets ménagers et font l'objet d'une collecte sélective.

Pour assurer l'enlèvement et le traitement appropriés des produits et batteries usagés, merci de les retourner dans les points de collecte sélective habilités conformément à la législation locale en vigueur.

(Exemples de marquage pour les batteries)



En respectant les circuits de collecte sélective mis en place pour ces produits, vous contribuerez à économiser des ressources précieuses et à prévenir les impacts négatifs éventuels sur la santé humaine et l'environnement qui pourraient résulter d'une mauvaise gestion des déchets.

Pour plus d'information sur la collecte et le traitement des produits et batteries usagés, veuillez contacter votre municipalité, votre service de gestion des déchets ou le point de vente chez qui vous avez acheté ces produits.



Ces symboles ne sont valables que dans les pays de l'Union Européenne.

Pour les pays n'appartenant pas à l'Union Européenne :

Si vous souhaitez jeter ces articles, veuillez contacter les autorités ou revendeurs locaux pour connaître les méthodes d'élimination appropriées.

K058a_A1_Fr

AVERTISSEMENT

Cet appareil n'est pas étanche. Pour éviter les risques d'incendie et de décharge électrique, ne placez près de lui un récipient rempli d'eau, tel qu'un vase ou un pot de fleurs, et ne l'exposez pas à des gouttes d'eau, des éclaboussures, de la pluie ou de l'humidité.

D3-4-2-1-3_A1_Fr

AVERTISSEMENT

Avant de brancher l'appareil pour la première, lisez attentivement la section suivante.

La tension de l'alimentation électrique disponible varie selon le pays ou la région. Assurez-vous que la tension du secteur de la région où l'appareil sera utilisé correspond à la tension requise (par ex. 230 V ou 120 V), indiquée sur le panneau arrière.

D3-4-2-1-4*_A1_Fr

AVERTISSEMENT

Pour éviter les risques d'incendie, ne placez aucune flamme nue (telle qu'une bougie allumée) sur l'appareil.

D3-4-2-1-7a_A1_Fr

PRÉCAUTION DE VENTILATION

Lors de l'installation de l'appareil, veillez à laisser un espace suffisant autour de ses parois de manière à améliorer la dissipation de chaleur (au moins 30 cm sur le dessus, 10 cm à l'arrière et 10 cm de chaque côté).

AVERTISSEMENT

Les fentes et ouvertures du coffret sont prévues pour la ventilation, pour assurer un fonctionnement stable de l'appareil et pour éviter sa surchauffe. Pour éviter les risques d'incendie, ne bouchez jamais les ouvertures et ne les recouvrez pas d'objets, tels que journaux, nappes ou rideaux, et n'utilisez pas l'appareil posé sur un tapis épais ou un lit.

D3-4-2-1-7b*_A1_Fr

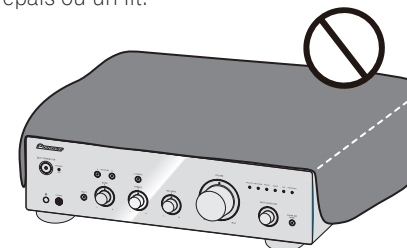

Milieu de fonctionnement

Température et humidité du milieu de fonctionnement :
De +5 °C à +35 °C (de +41 °F à +95 °F) ; Humidité relative inférieure à 85 % (orifices de ventilation non obstrués)
N'installez pas l'appareil dans un endroit mal ventilé ou un lieu soumis à une forte humidité ou en plein soleil (ou à une forte lumière artificielle).

D3-4-2-1-7c*_A1_Fr

Si la fiche d'alimentation secteur de cet appareil ne convient pas à la prise secteur à utiliser, la fiche doit être remplacée par une appropriée. Ce remplacement et la fixation d'une fiche secteur sur le cordon d'alimentation de cet appareil doivent être effectués par un personnel de service qualifié. En cas de branchement sur une prise secteur, la fiche de coupure peut provoquer une sérieuse décharge électrique. Assurez-vous qu'elle est éliminée correctement après sa dépose. L'appareil doit être déconnecté en débranchant sa fiche secteur au niveau de la prise murale si vous prévoyez une période prolongée de non utilisation (par exemple avant un départ en vacances).

D3-4-2-2-1a_A1_Fr

ATTENTION

L'interrupteur ϕ /I **STANDBY/ON** de cet appareil ne coupe pas complètement celui-ci de sa prise secteur. Comme le cordon d'alimentation fait office de dispositif de déconnexion du secteur, il devra être débranché au niveau de la prise secteur pour que l'appareil soit complètement hors tension. Par conséquent, veillez à installer l'appareil de telle manière que son cordon d'alimentation puisse être facilement débranché de la prise secteur en cas d'accident. Pour éviter tout risque d'incendie, le cordon d'alimentation sera débranché au niveau de la prise secteur si vous prévoyez une période prolongée de non utilisation (par exemple avant un départ en vacances).

D3-4-2-2-2a*_A1_Fr

Ce produit est destiné à une utilisation domestique générale. Toute panne due à une utilisation autre qu'à des fins privées (comme une utilisation à des fins commerciales dans un restaurant, dans un autocar ou sur un bateau) et qui nécessite une réparation sera aux frais du client, même pendant la période de garantie.

K041_A1_Fr

NOTE IMPORTANTE SUR LE CÂBLE D'ALIMENTATION

Tenir le câble d'alimentation par la fiche. Ne pas débrancher la prise en tirant sur le câble et ne pas toucher le câble avec les mains mouillées. Cela risque de provoquer un court-circuit ou un choc électrique. Ne pas poser l'appareil ou un meuble sur le câble. Ne pas pincer le câble. Ne pas faire de noeud avec le câble ou l'attacher à d'autres câbles. Les câbles d'alimentation doivent être posés de façon à ne pas être écrasés. Un câble abîmé peut provoquer un risque d'incendie ou un choc électrique. Vérifier le câble d'alimentation de temps en temps. Contacter le service après-vente PIONEER le plus proche ou le revendeur pour un remplacement.

S002*_A1_Fr

(A-30 uniquement)



ATTENTION: SURFACE CHAUDE. NE PAS TOUCHER.

La surface supérieure du dissipateur de chaleur interne peut devenir très chaude lorsque ce produit fonctionne en permanence.

Merci d'avoir acheté ce produit Pioneer.

Veillez lire entièrement ce mode d'emploi afin de pouvoir faire fonctionner correctement le modèle que vous avez choisi. Après avoir fini la lecture du mode d'emploi, placez-le dans un endroit sûr afin de pouvoir vous y référer plus tard.

Table des matières

01 Préparatifs

| | |
|---|---|
| Contenu de la boîte | 4 |
| Chargement des piles de la télécommande (à l'exception de l'A-10) | 4 |
| Utilisation de la télécommande | 4 |
| Installation de l'amplificateur | 4 |

02 Raccordement

| | |
|---|---|
| Raccordements des câbles | 5 |
| A propos de "bi-câblage (bi-wiring)" | 5 |
| Connexion des câbles d'enceinte | 6 |
| Raccordement des câbles audio | 6 |
| Commande centralisée avec d'autres composants Pioneer (à l'exception de l'A-10) | 6 |
| Branchement | 6 |

03 Commandes et afficheur

| | |
|--|---|
| Panneau avant | 7 |
| Panneau arrière | 8 |
| Télécommande (à l'exception de l'A-10) | 9 |

04 Fonctionnement

| | |
|---|----|
| Lecture | 10 |
| Réglage de la puissance sur la mise en veille (A-30 uniquement) | 10 |
| Lorsque vous utilisez l'unité comme amplificateur | 10 |
| Réalisation d'un enregistrement audio | 11 |
| Pour régler un statut de veille automatique (fonction de mise hors tension automatique) | 11 |
| Pour restaurer tous les réglages sur les valeurs par défaut | 11 |

05 Informations supplémentaires

| | |
|----------------------------|----|
| Guide de dépannage | 12 |
| Nettoyage de l'unité | 12 |
| Spécifications | 13 |

Chapitre 1 :

Préparatifs

Contenu de la boîte

Veillez confirmer que les accessoires suivants sont présents dans la boîte quand vous l'ouvrez.

- Télécommande (à l'exception de l'A-10)
- Piles sèches AAA/IEC R03 x2 (à l'exception de l'A-10)
- Cordon d'alimentation
- Carte de garantie
- Mode d'emploi (ce document)

Remarque

- Les illustrations des instructions opérationnelles peuvent avoir été modifiées ou simplifiées dans le but de clarification et en conséquence peuvent différer de l'apparence actuelle du produit.
- Les illustrations utilisées ici représentent principalement l'A-30.

Chargement des piles de la télécommande
(à l'exception de l'A-10)

1 Ouvrez le couvercle arrière.

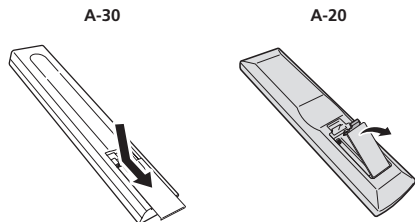

2 Placez les piles neuves, en faisant correspondre la polarité à celle du boîtier.

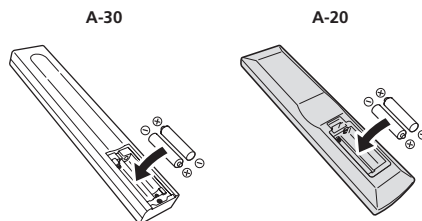

3 Fermez le couvercle arrière.

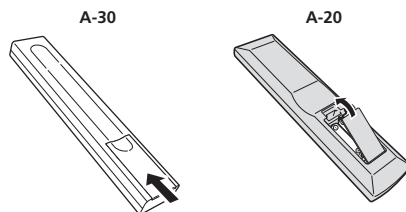

Les piles incluses avec l'unité ont été fournies pour permettre de contrôler le fonctionnement du produit et ne dureront pas longtemps. Nous recommandons d'utiliser des piles alcalines qui ont une durée de vie utile plus longue.

AVERTISSEMENT

- N'utilisez ni ne conservez les piles sous la lumière directe du soleil ou dans un endroit excessivement chaud, comme une voiture ou à proximité d'un appareil de chauffage. Les piles risqueraient de fuir, de surchauffer, d'exploser ou de s'enflammer. Leur durée de vie ou leur performance pourrait également être réduite.

Attention

Toute utilisation incorrecte des piles peut entraîner des accidents, par exemple une fuite ou une explosion. Respectez les précautions suivantes :

- Lorsque vous placez les piles, prenez soin de ne pas endommager les ressorts des bornes des piles ⊖.
- Ne pas utiliser de piles autres que celles qui sont indiquées. Ne pas utiliser non plus une pile neuve avec une pile usée.
- Lorsque vous installez les piles dans la télécommande, orientez-les batteries dans la bonne direction en respectant la polarité (+ et ⊖).
- Ne pas chauffer, ni démonter, ni ne jeter les piles dans le feu ou l'eau.
- La tension des piles peut différer l'une de l'autre et cela même si leur type et forme sont identiques. Utiliser ensemble uniquement des piles du même type.
- Pour éviter que les piles ne fuient, enlever les piles lorsque le produit n'est pas censé être utilisé pendant une période prolongée (à savoir 1 mois ou plus). Si les piles ont fuit, nettoyer soigneusement l'intérieur du compartiment et placer ensuite les piles. Si une pile fuit et que du liquide entre en contact avec votre peau, nettoyer à grande quantité d'eau.
- Lorsque vous jetez des piles usées, veuillez vous conformer aux normes gouvernementales ou à la réglementation des institutions publiques environnementales en vigueur dans votre pays ou région.

Utilisation de la télécommande

La télécommande a une portée d'environ 7 m avec un angle de 30° par rapport au capteur de télécommande.

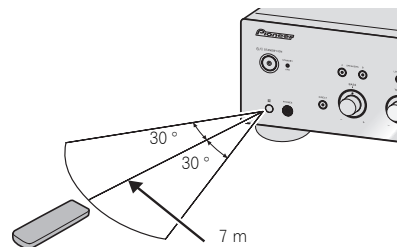

Gardez à l'esprit ce qui suit lorsque vous utilisez la télécommande :

- Assurez-vous de l'absence d'obstacles entre la télécommande et le capteur de l'appareil.

- La télécommande risque de ne pas fonctionner correctement si la lumière du soleil ou une lampe fluorescente puissante éclaire le capteur de l'appareil.
- Les télécommandes de différents appareils peuvent interférer entre elles. Evitez d'utiliser des télécommandes commandant d'autres équipements situés à proximité de cet appareil.
- Remplacez les piles lorsque vous constatez une diminution de la portée de fonctionnement de la télécommande.

Installation de l'amplificateur

Lors de l'installation de l'appareil, assurez-vous que ce dernier est posé sur une surface plane et stable.

- N'installez pas l'appareil dans les endroits suivants :
 - sur un téléviseur couleur (les images à l'écran pourraient être déformées)
 - à proximité d'une platine à cassettes (ou d'un appareil qui produit un champ magnétique). Le son pourrait s'en trouver affecté.
 - à la lumière directe du soleil
 - à l'humidité
 - à des températures extrêmes
 - en présence de vibrations ou autres mouvements
 - à la poussière
 - à la fumée ou aux émanations grasses (cuisine par ex.)
- Ne pas installer l'unité sur un divan ou tout autre objet/matériau ayant des caractéristiques absorbantes sous risque d'affecter la qualité du son.

Chapitre 2 : Raccordement

Raccordements des câbles

⚠ Attention

- Avant d'effectuer ou de modifier les raccordements, mettez l'appareil hors tension et débranchez le cordon d'alimentation de la prise secteur.
- Connectez le cordon d'alimentation après avoir effectué toutes les connexions entre les appareils.

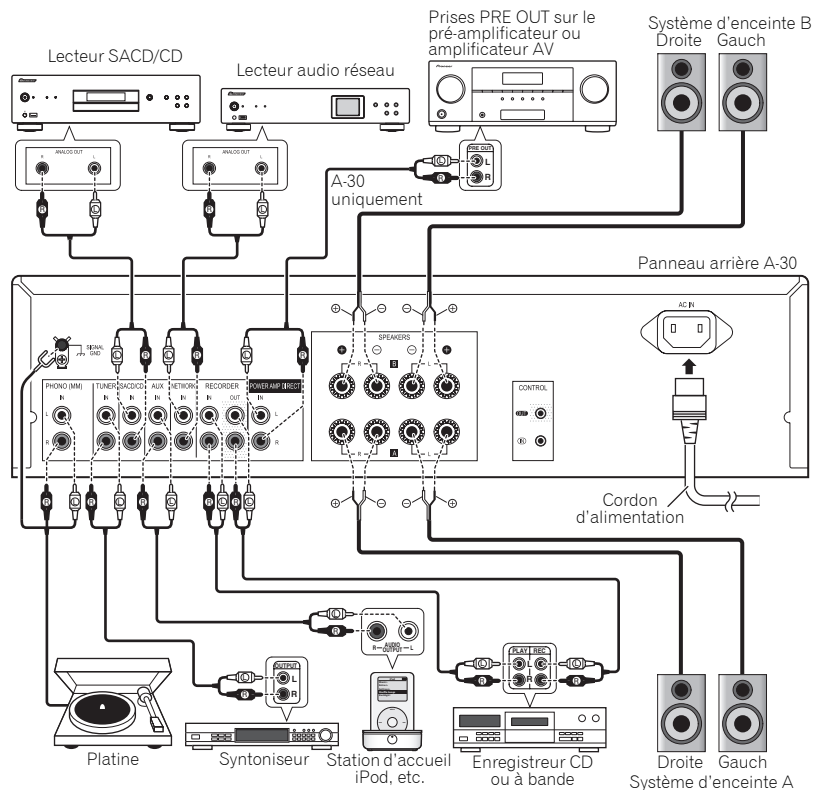

⚠ Attention

- La borne **SIGNAL GND** est fournie pour réduire le bruit lors de la connexion de l'unité aux composants, tels que la platine.
- Ne pas connecter les bornes **PHONO (MM)** à un autre composant qu'une platine; ne pas connecter non plus une platine dotée d'un égalisateur intégré. Un son émis trop fort peut se produire, ce qui endommagerait les enceintes ou les autres appareils.
- Les bornes de l'unité **PHONO (MM)** ont été conçues pour être utilisées avec des platines dotées de cartouches de type MM (à aimant mobile). Ne pas utiliser les platines dotées de cartouches MC (à bobine mobile).
- Assurez-vous de ne pas plier les câbles par dessus cette unité (comme indiqué dans l'illustration). Si cela se produit, le champ magnétique produit par les transformateurs dans cette unité peut provoquer un ronflement des enceintes.

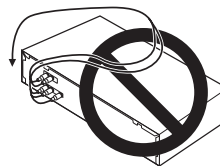

- Les bornes de l'unité **POWER AMP DIRECT** ne doivent jamais être branchées à des connecteurs autres que PRE-AMP OUT.
- Si votre platine dispose d'un fil de mise à la terre, fixez-le à la borne de terre de cet amplificateur.

✍ Remarque

- Lors de la connexion d'un enregistreur à bande, le bruit de fond peut être perçu, selon l'emplacement de l'installation. Ce bruit provient d'une fuite du transformateur de l'amplificateur. Dans ce cas, changez l'emplacement de l'installation ou distancez davantage la platine de l'amplificateur.
- iPod est une marque commerciale d'Apple Inc., enregistrées aux États-Unis et dans d'autres pays.

A propos de "bi-câblage (bi-wiring)"

Cette unité peut être utilisée avec des enceintes prenant en charge le bi-câblage. Toujours raccorder correctement la haute fréquence et la basse fréquence.

- Au cours de la lecture, assurez-vous que les boutons **SPEAKERS A** et **SPEAKERS B** sont sur Marche (ON) (page 7).

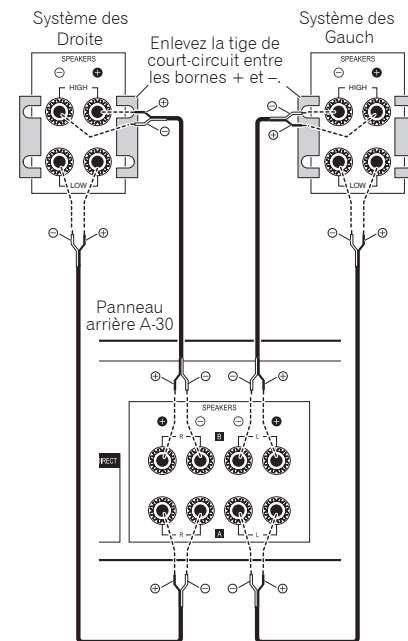

⚠ Attention

- Lorsque vous utilisez un bi-câblage pour connecter les enceintes, assurez-vous d'enlever les tiges de court-circuit HIGH et LOW fournies avec les haut-parleurs pour ne pas créer d'effets adverses sur l'amplificateur. Pour de plus amples informations, consultez les instructions fournies avec les enceintes.
- Lorsque vous utilisez des enceintes avec des circuits de réseau amovibles, si le réseau est enlevé, aucun effet ne se produira et les enceintes peuvent subir des dommages.
- Vous pouvez alternativement connecter les bornes **SPEAKERS A** sur HIGH et celles sur LOW **SPEAKERS B** (à l'inverse de ce qui est illustré).

Connexion des câbles d'enceinte

- 1 Entortillez l'âme des câbles.
- 2 Desserrez l'écrou sur la borne SPEAKERS et introduisez le câble de l'enceinte dans le trou exposé dans la borne.
- 3 Resserrez l'écrou de la borne.

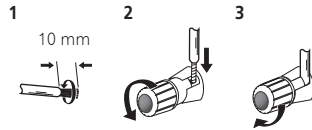

⚠ Attention

- Lorsque vous utilisez **uniquement un jeu de bornes de l'enceinte (SPEAKERS A ou SPEAKERS B)**, ou lorsque vous utilisez des connexions bi-câblage, l'enceinte utilisée doit disposer d'une impédance nominale entre 4 Ω et 16 Ω. Lorsque vous utilisez des jeux de bornes, les enceintes connectées doivent disposer d'une impédance nominale entre 8 Ω et 32 Ω. Pour de plus amples informations sur la valeur de l'impédance, consultez les instructions jointes aux enceintes.
- Vérifiez que les bornes positive et négative (+/-) sur l'amplificateur correspondent à celles des enceintes.
- Les bornes des haut-parleurs sont sous une tension **ACTIVE DANGEREUSE**. Pour éviter tout risque de décharge électrique lors du branchement et du débranchement des câbles d'enceinte, débranchez le cordon d'alimentation avant de toucher des parties non isolées.
- Assurez-vous que tous les fils dénudés d'enceinte sont entortillés ensemble et totalement introduits dans la borne de l'enceinte. Si l'un des fils dénudés entre en contact avec le panneau arrière, l'alimentation sera automatiquement coupée par mesure de sécurité.

Raccordement des câbles audio

Connectez la fiche blanche à la prise gauche (L) et la fiche rouge à la prise droite (R). Assurez-vous de bien brancher les fiches dans les prises.

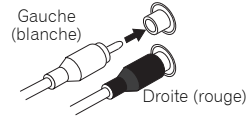

Commande centralisée avec d'autres composants Pioneer (à l'exception de l'A-10)

De nombreux composants Pioneer dotés de prises **CONTROL IN/OUT** peuvent être connectés aux unités A-30/A-20 centralisant la commande des composants via le télécapteur sur l'A-30/A-20. Cette centralisation permet d'utiliser une télécommande dont les composants ne sont pas munis d'un télécapteur ou sont installés à des emplacements inaccessibles par le télécapteur.

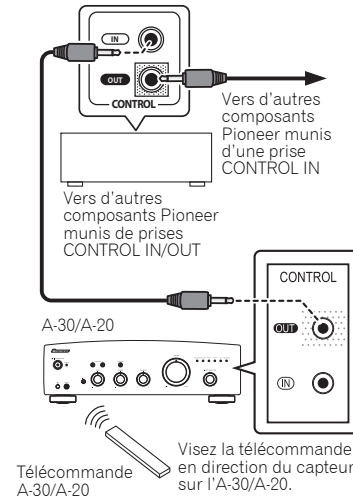

📝 Remarque

- Pour établir la connexion, utilisez un cordon mini-fiche mono en vente dans le commerce (sans résistance).
- Lors de la connexion des prises **CONTROL IN/OUT**, des cordons audio en vente dans le commerce doivent être utilisés pour établir les connexions analogiques. La connexion des prises **CONTROL IN/OUT** ne suffit pas à assurer un contrôle adéquat du système.
- Lorsqu'un cordon de commande est connecté à la prise de l'A-30/A-20 **CONTROL IN**, il est impossible de contrôler l'unité en pointant la télécommande à l'A-30/A-20 (le télécapteur est automatiquement désactivé).

Branchement

📌 Important

- Lorsque vous devez vous absenter ou quelle que soit la situation où l'unité ne sera pas utilisée pendant une longue durée, toujours déconnecter le cordon d'alimentation de ses prises. Les réglages internes sont toujours conservés et cela même si le cordon d'alimentation est déconnecté de sa prise pendant une longue période.
- Si le cordon d'alimentation doit être déconnecté, assurez-vous d'appuyer sur le bouton **⏻/I STANDBY/ON** sur le panneau avant de l'unité de manière à ce que l'A-30/A-20 soit sur Arrêt (OFF) ou l'A-10 en mode d'attente avant de retirer le cordon.

⚠ Attention

- L'utilisation d'un cordon d'alimentation autre que celui fourni, annule la garantie. En conséquence, Pioneer n'endosse aucune responsabilité pour les dommages qui pourraient survenir. (Le courant nominal du cordon d'alimentation fourni avec le modèle A-30 est de 10 A alors que le cordon fourni avec A-20/A-10 est de 2,5 A).
- Ne pas utiliser de cordon d'alimentation autre que celui fourni avec cette unité.
- Ne pas utiliser le cordon d'alimentation fourni pour un usage que celui qui est décrit ci-dessous.

Après avoir effectué toutes les connexions, branchez l'unité dans une prise CA.

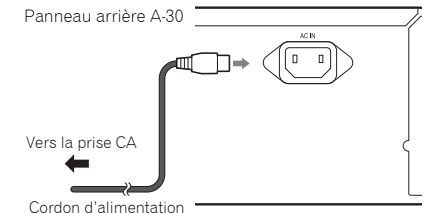

1 Branchez le cordon d'alimentation dans la prise AC IN située sur le panneau arrière de l'unité.

2 Branchez l'autre extrémité dans la prise CA.

Chapitre 3 :

Commandes et afficheur

Panneau avant

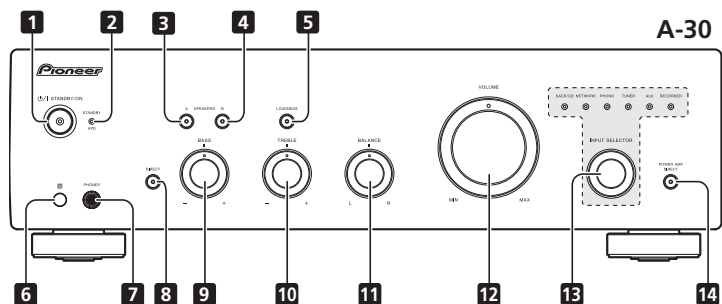
**1** **⏻/I STANDBY/ON**

Ce bouton permet de mettre l'amplificateur sous/hors tension.

Lors de la mise sous tension, l'indicateur au centre du bouton s'allume.

- Sur un modèle A-10, ce bouton permet de mettre l'amplificateur sous tension et en veille.

2 **Indicateur STANDBY/APD**

Lorsque l'alimentation est en mode veille, l'indicateur s'allume en rouge. Lorsque la fonction de mise hors tension automatique (APD) est activée, l'indicateur s'allume en vert (page 11).

3 **Bouton/indicateur SPEAKERS A**

Ce bouton permet d'écouter le système d'enceinte connecté aux bornes **SPEAKERS A**.

On : L'indicateur s'allume. Le son est entendu du système d'enceinte. (Le son sera également émis de la prise **PHONES**).

Off : L'indicateur s'éteint. Aucun son n'est entendu du système d'enceinte. Réglez à cette position lorsque vous utilisez des écouteurs.

4 **Bouton/indicateur SPEAKERS B**

Ce bouton permet d'écouter le système d'enceinte connecté aux bornes **SPEAKERS B**.

On : L'indicateur s'allume. Le son est entendu du système d'enceinte. (Le son sera également émis de la prise **PHONES**).

Off : L'indicateur s'éteint. Aucun son n'est entendu du système d'enceinte. Réglez à cette position lorsque vous utilisez des écouteurs.

5 **Bouton/indicateur LOUDNESS**

Utilisez lorsque vous utilisez à des niveaux faibles.

On : L'indicateur s'allume : Augmente les fréquences hautes et basses pour donner du punch aux lectures même à niveau sonore faible.

Off : L'indicateur s'éteint: Doit en principe rester dans cette position.

- Ce bouton ne fonctionne pas lorsque le bouton **DIRECT** est en position de marche.
- Lorsque vous augmentez le son, la quantité de changement produit par le circuit **LOUDNESS** est réduite.

6 **Capteur de télécommande (à l'exception de l'A-10)**

Reçoit les signaux émis par la télécommande (page 4).

7 **Prise PHONES**

Utilisez pour connecter des écouteurs. Pas de son produit lorsque le bouton **POWER AMP DIRECT** est sur **ON**.

8 **Bouton/indicateur DIRECT**

On : L'indicateur s'allume : Lorsque ce bouton est sur **ON**, les signaux sonores sont émis directement sans passer par les divers circuits de réglage (**BASS**, **TREBLE**, **BALANCE**, **LOUDNESS**). Les signaux sont ainsi reproduits très fidèlement mais les réglages effectués avec les commandes **BASS**, **TREBLE**, **BALANCE** ou **LOUDNESS** sont ignorés.

Off : L'indicateur s'éteint: Le signal passe par divers circuits d'ajustement de fréquence. Lorsque l'indicateur est sur **OFF**, les réglages peuvent être effectués avec les commandes **BASS**, **TREBLE**, **BALANCE** et **LOUDNESS**.

9 **Commande de la tonalité BASS**

Utilisez pour régler la tonalité basse fréquence. La position centrale correspond à une position plate (normale). Lorsque vous tournez sur la droite, les tonalités basse fréquence sont accentuées; lorsque vous tournez sur la gauche, les tonalités basse fréquence sont atténuées.

- Ce bouton ne fonctionne pas lorsque le bouton **DIRECT** est en position de marche.

10 **Commande de la tonalité TREBLE**

Utilisez pour régler la tonalité haute fréquence. La position centrale correspond à une position plate (normale). Lorsque vous tournez sur la droite, les tonalités haute fréquence sont accentuées; lorsque vous tournez sur la gauche, les tonalités haute fréquence sont atténuées.

- Ce bouton ne fonctionne pas lorsque le bouton **DIRECT** est en position de marche.

11 **Commande BALANCE**

Doit en principe rester au centre. Réglez l'équilibre si le son est plus fort d'une enceinte que de l'autre. Si le côté droit est plus fort, tournez vers la gauche (L) et si le côté gauche est plus fort, tournez vers la droite (R).

- Ce bouton ne fonctionne pas lorsque le bouton **DIRECT** est en position de marche.

12 **Commandes du VOLUME**

Utilisez pour régler le niveau du volume. (Permet également d'effectuer des réglages du volume sonore des écouteurs.)

13 **Touche/indicateur INPUT SELECTOR**

Tournez le bouton dans le sens horaire ou anti-horaire de manière à ce que l'indicateur s'allume pour la source d'entrée souhaitée. Tournez le bouton dans le sens horaire pour que l'indicateur s'allume sur la droite. Tournez dans le sens anti-horaire pour que l'indicateur s'allume sur la gauche. Lorsque vous appuyez sur le bouton de la télécommande **MUTE** pour mettre le son en sourdine, l'indicateur de la source d'entrée sélectionnée avec le bouton **INPUT SELECTOR** se met à clignoter.

14 **Bouton/indicateur POWER AMP DIRECT (A-30 uniquement)**

Appuyez sur ce bouton lorsque l'A-30 sera utilisé comme amplificateur de la puissance (page 10).

Panneau arrière

Pour de plus amples informations sur les connexions, voir les pages 5-6.

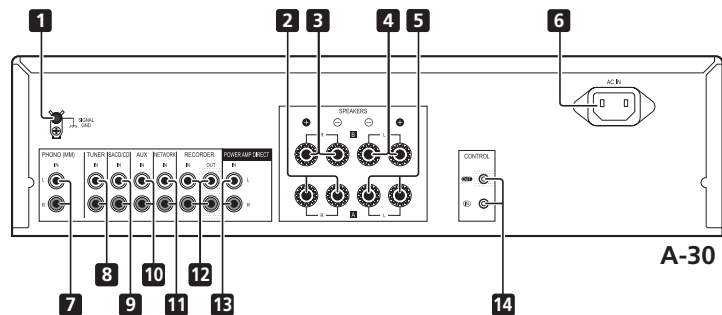

A-30

1 Borne GND (mise à la terre de la platine)

Cette borne de terre a été conçue pour réduire le bruit lorsqu'une platine est branchée. Il ne s'agit pas d'une mise à la terre de sécurité.

2 SPEAKERS A bornes (canal droit)

3 SPEAKERS B bornes (canal droit)

4 SPEAKERS B bornes (canal gauche)

5 SPEAKERS A bornes (canal gauche)

6 Prise AC IN

Connectez le cordon d'alimentation ici et à une prise murale CA.

7 PHONO (MM) IN bornes

8 TUNER IN bornes

9 SACD/CD IN bornes

10 AUX IN bornes

11 NETWORK IN bornes

12 RECORDER IN/OUT bornes

13 POWER AMP DIRECT IN bornes (A-30 uniquement)

Lorsque vous utilisez l'A-30 comme amplificateur de la puissance, connectez le pré-amplificateur ici (page 10).

14 CONTROL IN/OUT prise (à l'exception de l'A-10)

Télécommande (à l'exception de l'A-10)

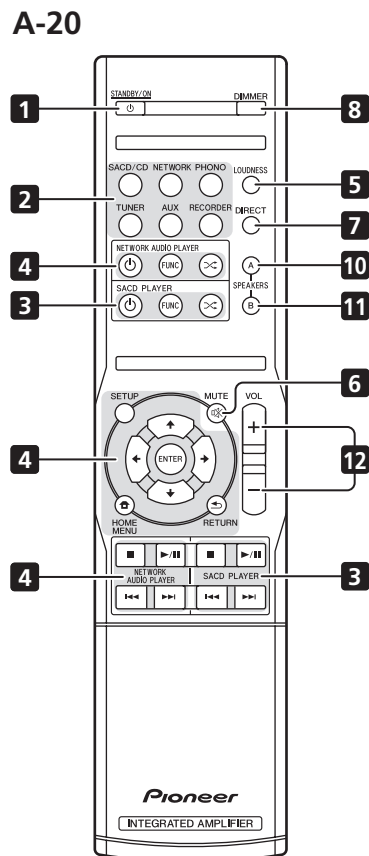
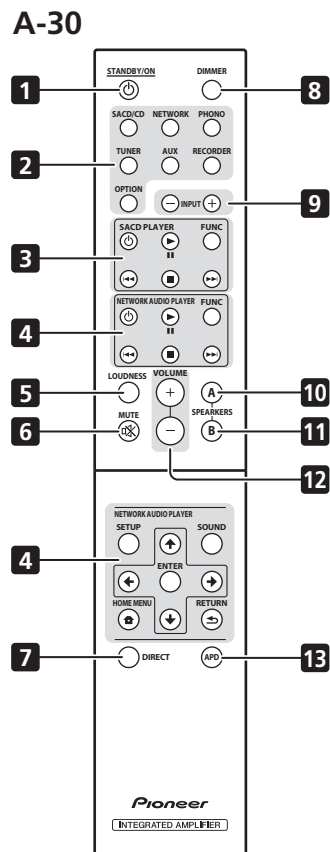

1 **STANDBY/ON**

Cette touche permet d'allumer l'amplificateur et de le mettre en veille.

13 **APD**

Permet d'activer/désactiver la fonction de hors tension automatique (page 11).

2 **Boutons de sélection des entrées**

Appuyez sur l'une de ces boutons pour sélectionner une source d'entrée. Elles sélectionnent le composant raccordé à l'entrée correspondante sur le panneau arrière.

- Lorsque l'A-30 est connecté, le bouton **OPTION** est désactivé.

3 **Boutons de commande du SACD PLAYER**

Permet de contrôler le lecteur SACD Pioneer. (Ne pas utiliser pour effectuer une lecture/pause sur les modèles PD-D6/PD-D6MK2/PD-D9/PD-D9MK2.)

4 **Boutons de commande du AUDIO PLAYER DE RÉSEAU**

Permet de contrôler le lecteur Pioneer audio en réseau.

5 **LOUDNESS**

Utilisez pour activer/désactiver (ON/OFF) (page 7) le circuit de la puissance sonore.

6 **MUTE**

Permet de couper/restaurer le son.

7 **DIRECT**

Permet d'accéder à la fonction d'écoute en mode direct (page 7).

8 **DIMMER**

Ce bouton permet d'allumer les indicateurs du panneau avant de l'unité pour régler les trois niveaux (aucune incidence sur l'indicateur **STANDBY**).

9 **INPUT +/-**

Permet de changer la source d'entrée. La source change tel qu'indiqué ci-dessous.

SACD/CD ↔ NETWORK ↔ PHONO ↔ TUNER ↔ AUX ↔ RECORDER ↔ Permet de revenir au début.

10 **SPEAKERS A bouton/indicateur**

Ce bouton permet d'écouter le système d'enceinte connecté aux bornes **SPEAKERS A**.

11 **SPEAKERS B bouton/indicateur**

Ce bouton permet d'écouter le système d'enceinte connecté aux bornes **SPEAKERS B**.

12 **VOLUME +/-**

Permet de régler le volume d'écoute.

Chapitre 4 : Fonctionnement

Lecture

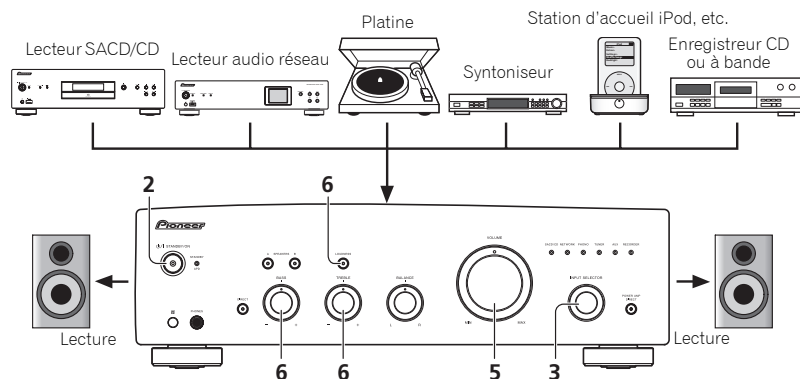

1 Mettez sous tension le composant de lecture.

2 Mettez l'unité sous tension.

- Si l'unité est en mode de veille, appuyez sur le bouton de la télécommande **STANDBY/ON**.

STANDBY/ON



3 Sélectionnez la source que vous souhaitez lire.

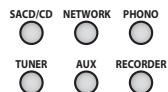

Sélectionnez le composant de lecture.

- Lorsque vous utilisez la télécommande de l'A-30, le bouton **INPUT +/-** peut être utilisé pour la sélection du composant.

- Lorsque vous utilisez les commandes du panneau avant, tournez le bouton **INPUT SELECTOR**.

4 Débutez la lecture du composant que vous avez sélectionné dans l'étape 1.

5 Réglez le volume de la lecture avec la commande VOLUME.

VOLUME



6 Ajustez la tonalité à votre choix à l'aide des commandes BASS et TREBLE et du bouton LOUDNESS.

Si le bouton **DIRECT** a été réglé sur ON, ces commandes sont désactivées.

Réglage de la puissance sur la mise en veille

1 Appuyez sur le bouton de la télécommande **STANDBY/ON**.

STANDBY/ON



La prochaine fois que vous remettez sous tension, appuyez sur le bouton **STANDBY/ON** de la télécommande.

- Dans le cas de l'A-30/A-20, si le bouton **STANDBY/ON** est appuyé, l'unité s'éteint. Dans ce cas, si l'alimentation est coupée, vous ne pourrez pas remettre sous tension en appuyant sur le bouton de la télécommande **STANDBY/ON**. Pour remettre sous tension, appuyez sur le bouton du panneau avant **STANDBY/ON**.

Remarque

- Si le cordon de l'alimentation n'est pas branché lorsque l'unité est en mode de veille, l'unité s'éteindra. Toutefois lorsque le cordon est rebranché, l'unité ne se remettra pas automatiquement en marche. Après la rebranchement du cordon d'alimentation, appuyez sur le bouton de la télécommande **STANDBY/ON** pour remettre sous tension.

Lorsque vous utilisez l'unité comme amplificateur (A-30 uniquement)

Lorsqu'un pré-amplificateur est connecté aux bornes de l'unité **POWER AMP DIRECT**, l'unité peut être utilisée comme amplificateur de puissance.

1 Appuyez sur le bouton POWER AMP DIRECT situé sur le panneau avant de l'unité.

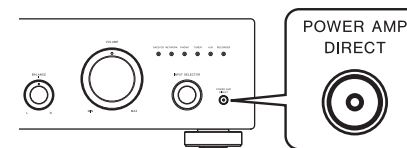
L'indicateur **POWER AMP DIRECT** s'allume.

Attention

- Lorsque l'indicateur **POWER AMP DIRECT** s'allume, les opérations changent comme suit :
 - Le panneau avant **VOLUME** de l'unité, **BASS**, **TREBLE** et les commandes **BALANCE** sont désactivés. Ces réglages sont contrôlés par le composant connecté aux bornes de l'unité **POWER AMP DIRECT**.
 - Lorsque l'indicateur **POWER AMP DIRECT** s'allume, le volume sonore de l'A-30 est automatiquement fixé à sa puissance maximale. Lorsque vous utilisez cet appareil comme amplificateur de puissance, vérifiez le niveau de sortie du composant connecté aux bornes **POWER AMP DIRECT** et réglez-le à un niveau bas, le cas échéant, avant d'allumer l'indicateur **POWER AMP DIRECT**. Si le volume sonore de l'appareil raccordé aux bornes **POWER AMP DIRECT** est initialement réglé sur un niveau de sortie élevé, un fort bruit peut se trouver soudainement émis lorsque l'indicateur **POWER AMP DIRECT** s'allume.
 - Le son n'est pas produit par la prise **PHONES** ni les bornes **RECORDER OUT**.
- Pour de plus amples informations, consultez les instructions sur le fonctionnement du composant connecté aux bornes de l'A-30 **POWER AMP DIRECT**.

Réalisation d'un enregistrement audio

Vous pouvez faire un enregistrement audio à partir de n'importe quelle source audio raccordée à l'amplificateur.

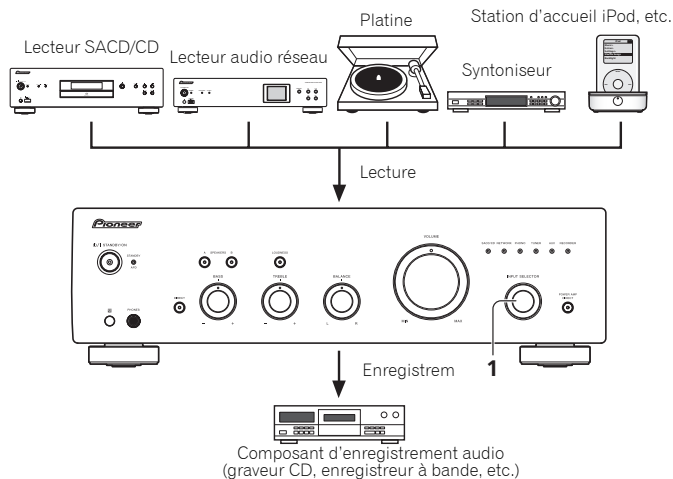

1 Sélectionnez la source que vous souhaitez enregistrer.

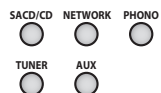

2 Commencez l'enregistrement, puis commencez la lecture du composant source.

Pour régler un statut de veille automatique (fonction de mise hors tension automatique)

Lorsque cette fonction est définie, si aucun signal d'entrée n'est détecté pendant 30 minutes, l'unité adopte automatiquement le statut de veille.

1 Si l'unité est sous tension, appuyez simultanément sur le bouton du panneau avant de l'unité **DIRECT** et sur **LOUDNESS** et maintenez-les enfoncés pendant trois secondes.

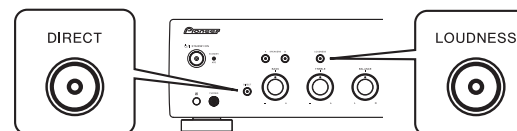

Lorsque cette fonction est définie sur ON, l'indicateur **STANDBY/APD** situé sur le panneau avant de l'unité s'allume en vert. Appuyez à nouveau sur les boutons pour désactiver le réglage.

- Vous pouvez également définir cette fonction avec le bouton **APD** sur la télécommande de l'A-30.
- Par défaut, cette option est activée.

Remarque

- En fonction du dispositif connecté, un bruit excessif risque de se produire qui pourrait être interprété comme un signal audio, annulant ainsi la fonction de mise à l'arrêt automatique.

Pour restaurer tous les réglages sur les valeurs par défaut

1 Lorsque l'unité est en mode de veille, appuyez simultanément les boutons sur le panneau avant **DIRECT** et **SPEAKERS A** que vous maintenez enfoncés pendant cinq secondes.

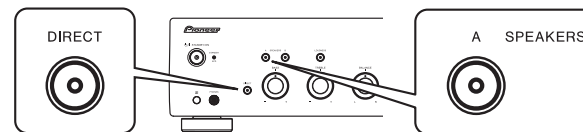

2 Mettez l'unité sous tension.

Chapitre 5 :

Informations supplémentaires

Guide de dépannage

Des opérations incorrectes sont souvent interprétées comme des problèmes et des mauvais fonctionnements. Si vous pensez qu'il y a un problème avec ce composant, vérifiez les points ci-dessous. Parfois le problème peut se trouver dans un autre composant. Examinez les autres composants et les appareils électriques en usage. Si le problème ne peut pas se résoudre malgré les indications ci-dessous, consultez votre service après-vente Pioneer le plus proche pour le faire réparer.

- Si l'unité ne fonctionne pas normalement en raison d'effets externes comme l'électricité statique, débranchez la fiche d'alimentation de la prise de courant et insérez-la de nouveau pour rétablir les conditions normales de fonctionnement.

| Problèmes | Solutions |
|--|--|
| Impossible de mettre sous tension. | <ul style="list-style-type: none"> • La fiche est déconnectée de la prise? Connectez correctement la fiche à la prise (page 6). • Le cordon d'alimentation est déconnecté du connecteur AC IN (Entrée CA)? Connectez correctement le cordon d'alimentation (page 6). |
| L'unité s'éteint. | <ul style="list-style-type: none"> • La fonction de mise hors tension automatique est activée? Si vous ne voulez pas que l'alimentation soit coupée automatiquement, désactivez la fonction Auto Power Down (mise hors tension automatique) (page 11). |
| Au cours de la lecture, le son s'arrête et l'indicateur STANDBY/APD clignote en rouge à environ 1 seconde d'intervalle. | <ul style="list-style-type: none"> • La température interne de l'unité a augmenté et le circuit de sécurité s'est déclenché. <ul style="list-style-type: none"> - Mettez l'unité hors tension et attendez qu'elle ait refroidi avant de la remettre sous tension. - Installez l'unité dans un endroit mieux ventilé. - Confirmez l'installation appropriée de l'unité; si vous remettez l'unité en marche sans attendre qu'elle ait refroidi, les mêmes symptômes peuvent se reproduire (page 4). |
| Au cours de la lecture, le son s'arrête et l'indicateur STANDBY/APD clignote en rouge à environ 2 seconde d'intervalle. | <ul style="list-style-type: none"> • Utilisez-vous des enceintes avec des valeurs d'impédance non prise en charge par cette unité? Confirmez la valeur d'impédance nominale de l'enceinte (page 6). • Des câbles d'enceinte sont desserrés des bornes SPEAKERS et touchent d'autres fils ou la surface du panneau arrière? Déconnectez le cordon d'alimentation et reconnectez correctement les câbles d'enceinte (page 6). |
| Lorsque l'unité est mise sous tension, l'indicateur STANDBY/APD se met à clignoter à intervalles réguliers. | <ul style="list-style-type: none"> • La circuiterie de l'unité est endommagée. Déconnectez le cordon d'alimentation et consultez votre revendeur ou le centre de service agréé par Pioneer le plus proche. |
| Aucun son n'est fourni quand une fonction est sélectionnée. | <ul style="list-style-type: none"> • Un câble de raccordement est déconnecté ou connecté incorrectement. Vérifiez vos connexions (page 5). • Les connecteurs ou les fiches à broche du câble sont sales. Nettoyez les impuretés des connecteurs et des fiches à broche. • Vérifiez que le sélecteur d'entrée de l'unité est réglé au composant de lecture souhaité. Réglez le sélecteur correctement (page 10). • Dans le cas de l'A-30/A-20, appuyez sur MUTE de la télécommande pour désactiver la sourdine (page 9). |

| Problèmes | Solutions |
|--|---|
| Aucun son n'est entendu d'une enceinte. | <ul style="list-style-type: none"> • Les câbles de raccordement ou des enceintes sont déconnectés sur un côté? Reconnectez fermement (page 5). |
| Impossible de faire fonctionner la télécommande. | <ul style="list-style-type: none"> • Remplacez les piles (page 4). • Utilisez à moins de 7 m, 30° du capteur de télécommande du panneau avant (page 4). • Éliminez tout obstacle ou utilisez dans une autre position. • Ne pas exposer le capteur de télécommande du panneau avant à la lumière directe. • Le cordon de commande d'un composant est connecté incorrectement? S'assurer que les connexions sont correctes (page 6). |
| Impossible de changer la source d'entrée sur l'A-30. | <ul style="list-style-type: none"> • Vérifiez si la fonction POWER AMP DIRECT est activée. Si c'est le cas, appuyez sur le bouton du panneau avant POWER AMP DIRECT pour désactiver la fonction (page 10). |

Nettoyage de l'unité

- Utilisez un chiffon sec pour essuyer la poussière et la saleté.
- Lorsque le surface est sale, essuyez avec un chiffon doux trempé dans un nettoyant neutre dilué dans une dose cinq ou six fois supérieure d'eau, et bien essoré. Essuyez encore avec un chiffon sec. Ne pas utiliser de cire ou nettoyant pour meubles.
- Ne jamais utiliser de diluants, benzine, insecticides en bombe ou autres produits chimiques sur ou près de cet appareil au risque d'entraîner une corrosion.

Spécifications

Section amplificateur

La spécification pour la puissance de sortie concerne les cas où l'alimentation électrique est de 230 V.

- **Puissance de sortie continue (les deux canaux fonctionnant entre 20 Hz et 20 kHz)**

| | |
|------------|-------------------|
| A-30 | 70 W + 70 W |
| A-20, A-10 | 50 W + 50 W |
| | (THD 0,1 %, 4 Ω) |
| A-30 | 40 W + 40 W |
| A-20, A-10 | 30 W + 30 W |
| | (THD 0,05 %, 8 Ω) |

Section audio

- **Entrée (Sensibilité/impédance)**

| | |
|--|--------------|
| SACD/CD, NETWORK, TUNER, AUX, RECORDER | 200 mV/50 kΩ |
| ALIMENTATION AMP DIRECTE (A-30 uniquement) | 1 V/10 kΩ |
| PHONO (MM) | 2,8 mV/50 kΩ |

- **Sortie (Niveau/impédance)**

| | |
|--------------|---------------|
| RECORDER OUT | 200 mV/2,2 kΩ |
| PHONES | 250 mV/32 Ω |

- **Réponse en fréquence**

| | |
|--|------------------------------|
| SACD/CD, NETWORK, TUNER, AUX, RECORDER | 5 Hz à 100 kHz $\pm 0,5$ dB* |
| PHONO (MM) | 20 Hz à 20 kHz $\pm 0,5$ dB* |

* Mesure effectuée avec le bouton DIRECT activé.

- **Commande de la tonalité**

(Lorsque le VOLUME est réglé sur -30 dB)

| | |
|--------|----------------------|
| Graves | ± 10 dB (100 Hz) |
| Aigus | ± 10 dB (10 kHz) |

- **Ratio Signal sur Bruit (IHF EN COURT-CIRCUIT, RESEAU-A)**

| | |
|--|---------|
| SACD/CD, NETWORK, TUNER, AUX, RECORDER | 105 dB* |
| PHONO (MM, entrée de 2,8 mV) | 77 dB* |

* Mesure effectuée avec le bouton DIRECT activé.

- **Impédance charge haut-parleur**

| | |
|------------|------------|
| A, B | 4 Ω à 16 Ω |
| A+B | 8 Ω à 32 Ω |
| Bi-câblage | 4 Ω à 16 Ω |

Divers

| | |
|-------------------------|--------------------------------------|
| Puissance requise | 220 V à 230 V CA, 50 Hz |
| Consommation électrique | |
| A-30 | 175 W |
| A-20/A-10 | 135 W |
| En mode veille | 0,3 W |
| Dimensions | |
| | 435 mm (L) x 128 mm (H) x 360 mm (P) |
| Poids (sans emballage) | |
| A-30 | 7,9 kg |
| A-20 | 7,2 kg |
| A-10 | 6,7 kg |

Accessoires

| | |
|---|---|
| Télécommande (à l'exception de l'A-10) | 1 |
| Piles sèches AA/IEC R03 (à l'exception de l'A-10) | 2 |
| Cordon d'alimentation | |
| Carte de garantie | |
| Mode d'emploi (ce document) | |



Remarque

- Les spécifications et la conception sont sujettes à de possibles modifications sans préavis, suite à des améliorations.
- Les noms d'entreprise et de produit mentionnés dans les présentes sont des marques de commerce ou des marques déposées de leur propriétaire respectif.

© 2012 PIONEER CORPORATION.
Tous droits de reproduction et de traduction réservés.

WICHTIG



Das Blitzsymbol in einem Dreieck weist den Benutzer darauf hin, dass eine Berührgsfahr mit nicht isolierten Teilen im Geräteinneren, die eine gefährliche Spannung führen, besteht. Die Spannung kann so hoch sein, dass sie die Gefahr eines elektrischen Schlages birgt.

CAUTION

RISK OF ELECTRIC SHOCK
DO NOT OPEN

ACHTUNG:

UM SICH NICHT DER GEFAHR EINES ELEKTRISCHEN SCHLAGES AUSZUSETZEN, DÜRFEN SIE NICHT DEN DECKEL (ODER DIE RÜCKSEITE) ENTFERNEN. IM GERÄTEINNEREN BEFINDEN SICH KEINE VOM BENUTZER REPARIERBAREN TEILE. ÜBERLASSEN SIE REPARATUREN DEM QUALIFIZIERTEN KUNDENDIENST.



Ein Ausrufezeichen in einem Dreieck weist den Benutzer auf wichtige Bedienungs- und Wartungsanweisungen in den Dokumenten hin, die dem Gerät beiliegen.

D3-4-2-1-1_A1_De

WARNUNG

Dieses Gerät ist nicht wasserdicht. Zur Vermeidung der Gefahr von Brand und Stromschlag keine Behälter mit Flüssigkeiten (z.B. Blumenvasen und -töpfe) in die Nähe des Gerätes bringen und dieses vor Tropfwasser, Spritzwasser, Regen und Nässe schützen.

D3-4-2-1-3_A1_De

WARNUNG

Vor dem erstmaligen Anschluss des Gerätes an das Stromnetz bitte den folgenden Hinweis sorgfältig beachten.

Die Netzspannung ist je nach Land verschieden. Vor der Inbetriebnahme des Gerätes sicherstellen, dass die örtliche Netzspannung mit der auf dem Typenschild an der Rückwand des Gerätes angegebenen Nennspannung (z.B. 230 V oder 120 V) übereinstimmt.

D3-4-2-1-4*_A1_De

Informationen für Anwender zur Sammlung und Entsorgung von Altgeräten und gebrauchten Batterien

(Symbol für Geräte)



(Symbolbeispiele für Batterien)



Pb

Diese Symbole auf den Produkten, der Verpackung und/oder Begleitdokumenten bedeuten, dass gebrauchte elektrische und elektronische Produkte und Batterien nicht über den Hausmüll entsorgt werden dürfen.

Zur richtigen Handhabung, Rückgewinnung und Wiederverwertung von Altprodukten und gebrauchten Batterien bringen Sie diese bitte zu den gemäß der nationalen Gesetzgebung dafür zuständigen Sammelstellen.

Mit der korrekten Entsorgung dieser Produkte und Batterien helfen Sie dabei, wertvolle Ressourcen zu schonen und vermeiden mögliche negative Auswirkungen auf die Gesundheit und die Umwelt, die durch eine unsachgemäße Behandlung des Abfalls entstehen könnten.

Weitere Informationen zur Sammlung und Wiederverwertung von Altprodukten und Batterien erhalten Sie von Ihrer örtlichen Gemeindeverwaltung, Ihrem Müllentsorger oder dem Verkaufsort, an dem Sie die Waren erworben haben.

Diese Symbole gelten ausschließlich in der Europäischen Union.

Für Länder außerhalb der Europäischen Union:

Wenn Sie diese Gegenstände entsorgen wollen, wenden Sie sich bitte an Ihre lokalen Behörden oder Händler und fragen Sie dort nach der korrekten Entsorgungsweise.

K058a_A1_De

VORSICHTSHINWEIS ZUR BELÜFTUNG

Bei der Aufstellung dieses Gerätes muss für einen ausreichenden Freiraum gesorgt werden, um eine einwandfreie Wärmeabfuhr zu gewährleisten (mindestens 30 cm oberhalb des Gerätes, 10 cm hinter dem Gerät und jeweils 10 cm an der Seite des Gerätes).

WARNUNG

Im Gerätegehäuse sind Ventilationsschlitze und andere Öffnungen vorgesehen, die dazu dienen, eine Überhitzung des Gerätes zu verhindern und einen zuverlässigen Betrieb zu gewährleisten. Um Brandgefahr auszuschließen, dürfen diese Öffnungen auf keinen Fall blockiert oder mit Gegenständen (z.B. Zeitungen, Tischdecken und Gardinen) abgedeckt werden, und das Gerät darf beim Betrieb nicht auf einem dicken Teppich oder Bett aufgestellt sein.

D3-4-2-1-7b*_A1_De

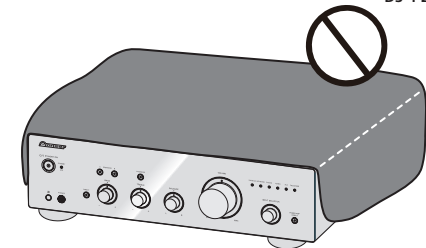

Betriebsumgebung

Betriebstemperatur und Betriebsluftfeuchtigkeit:

+5 °C bis +35 °C, 85 % rel. Feuchte max.

(Ventilationsschlitze nicht blockiert)

Eine Aufstellung dieses Gerät an einem unzureichend belüfteten, sehr feuchten oder heißen Ort ist zu vermeiden, und das Gerät darf weder direkter Sonneneinstrahlung noch starken Kunstlichtquellen ausgesetzt werden.

D3-4-2-1-7c*_A1_De

Falls der Netzstecker des Netzkabels dieses Gerätes nicht in die Zusatzsteckdose einer anderen Komponente passt, muss er gegen einen Netzstecker der geeigneten Ausführung ausgetauscht werden. Ein derartiger Austausch des Netzsteckers muss vom Kundendienstpersonal vorgenommen werden. Wenn der vom Netzkabel abgeschnittene ursprüngliche Netzstecker in eine Netzsteckdose eingesteckt wird, besteht akute Stromschlaggefahr! Daher ist unbedingt dafür zu sorgen, dass der abgeschnittene Netzstecker sofort vorschriftsmäßig entsorgt wird. Vor einem längeren Nichtgebrauch des Gerätes, beispielsweise während des Urlaubs, sollte der Netzstecker aus der Netzsteckdose gezogen werden, um das Gerät vollständig vom Netz zu trennen.

D3-4-2-2-1a_A1_De

ACHTUNG

Der **0/I** **STANDBY/ON**-Schalter dieses Gerätes trennt das Gerät nicht vollständig vom Stromnetz. Um das Gerät vollständig vom Netz zu trennen, muss der Netzstecker aus der Netzsteckdose gezogen werden. Daher sollte das Gerät so aufgestellt werden, dass stets ein unbehinderter Zugang zur Netzsteckdose gewährleistet ist, damit der Netzstecker in einer Notsituation sofort abgezogen werden kann. Um Brandgefahr auszuschließen, sollte der Netzstecker vor einem längeren Nichtgebrauch des Gerätes, beispielsweise während des Urlaubs, grundsätzlich von der Netzsteckdose getrennt werden.

D3-4-2-2-2a*_A1_De

Dieses Gerät ist für den Heimgebrauch vorgesehen. Falls bei Einsatz zu einem anderem Zweck (z.B. Langzeitgebrauch zu gewerblichen Zwecken in einem Restaurant oder Betrieb in einem Fahrzeug bzw. Schiff) eine Funktionsstörung auftritt, die eine Reparatur des Gerätes erforderlich macht, werden die Reparaturkosten dem Kunden selbst dann in Rechnung gestellt, wenn die Garantiefrist noch nicht abgelaufen ist.

K041_A1_De

VORSICHT MIT DEM NETZKABEL

Fassen Sie das Netzkabel immer am Stecker. Ziehen Sie nicht am Kabel selbst, und fassen Sie das Netzkabel niemals mit nassen Händen an, da dies einen Kurzschluss oder elektrischen Schlag verursachen kann. Stellen Sie nicht das Gerät, Möbelstücke o.ä. auf das Netzkabel; sehen Sie auch zu, dass es nicht eingeklemmt wird. Machen Sie niemals einen Knoten in das Netzkabel, und binden Sie es nicht mit anderen Kabeln. Das Netzkabel sollte so gelegt werden, dass niemand darauf tritt. Ein beschädigtes Netzkabel kann einen Brand oder elektrischen Schlag verursachen. Prüfen Sie das Netzkabel von Zeit zu Zeit. Sollte es beschädigt sein, wenden Sie sich an Ihre nächste autorisierte PIONEER-Kundendienststelle oder Ihren Händler, um es zu ersetzen.

S002*_A1_De

WARNUNG

Keine Quellen offener Flammen (z.B. eine brennende Kerze) auf dieses Gerät stellen.

D3-4-2-1-7a_A1_De

(nur A-30)



AUHTUNG:

HEISSE OBERFLÄCHE. NICHT BERÜHREN.

Die Oberabdeckung über dem internen Kühlkörper kann bei längerem Gebrauch dieses Produkts sehr heiß werden.

Vielen Dank für den Erwerb dieses Pioneer Produkts.

Lesen Sie bitte zum korrekten Betrieb Ihres Modells die gesamte Bedienungsanleitung durch. Bewahren Sie sie nach dem Durchlesen zur Einsicht an einem sicheren Ort auf.

Inhalt

01 Bevor Sie beginnen

| | |
|---|---|
| Prüfung des Kartoninhalts..... | 4 |
| Batterien in die Fernbedienung einlegen (außer A-10)..... | 4 |
| Verwendung der Fernbedienung..... | 4 |
| Aufstellung des Verstärkers..... | 4 |

02 Anschlüsse

| | |
|--|---|
| Anschließen der Kabel..... | 5 |
| “Bi-wiring” (Doppelverkabelung)..... | 5 |
| Lautsprecherkabel anschließen..... | 6 |
| Audiokabel anschließen..... | 6 |
| Zentrale Steuerung mit anderen Pioneer-Komponenten (außer A-10) verwenden..... | 6 |
| Anschließen..... | 6 |

03 Bedienelemente und Anzeigen

| | |
|---------------------------------|---|
| Vorderseite..... | 7 |
| Rückwand..... | 8 |
| Fernbedienung (außer A-10)..... | 9 |

04 Bedienung

| | |
|--|----|
| Wiedergabe..... | 10 |
| Bereitschaftsmodus einstellen..... | 10 |
| Wenn das Gerät als Verstärker eingesetzt wird (nur A-30)..... | 10 |
| Vornahme eine Audioaufnahme..... | 11 |
| Automatisch in den Bereitschaftsmodus wechseln (Auto-Abschaltung)..... | 11 |
| Alle Einstellungen auf die Werkseinstellungen rücksetzen..... | 11 |

05 Zusätzliche Informationen

| | |
|---------------------------|----|
| Fehlerbehandlung..... | 12 |
| Reinigung des Geräts..... | 12 |
| Technische Daten..... | 13 |

Kapitel 1:

Bevor Sie beginnen

Prüfung des Kartoninhalts

Achten Sie bitte darauf, dass sich beim Öffnen des Kartons folgendes Zubehör darin befindet:

- Fernbedienung (außer A-10)
- AAA/IEC R03-Trockenbatterien x2 (außer A-10)
- Netzkabel
- Garantiekarte
- Bedienungsanleitung (dieses Dokument)

Hinweis

- Die Abbildungen in der Bedienungsanleitung wurden zur besseren Erkennbarkeit vereinfacht, können daher etwas vom Aussehen des tatsächlichen Produktes abweichen.
- Bei den Illustrationen wird meist die A-30 dargestellt.

Batterien in die Fernbedienung einlegen (außer A-10)

1 Öffnen Sie den Deckel an der Rückseite.

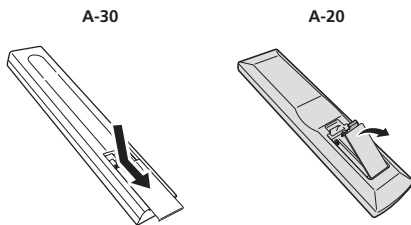

2 Legen Sie neue Batterien richtig herum ein; orientieren sich dabei an den Polaritätskennzeichnungen im Inneren des Batteriefachs.

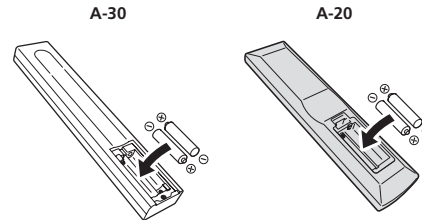

3 Schließen Sie den Deckel an der Rückseite.

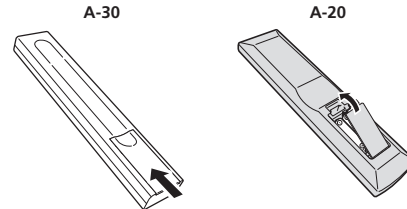

Die mit dem Gerät gelieferten Batterien dienen in erster Linie zur Überprüfung, ob das Gerät richtig funktioniert; dürften daher auch nicht übermäßig lange halten. Wir empfehlen Alkalibatterien, die deutlich länger durchhalten.

WARNUNG

- Vermeiden Sie Gebrauch und Lagerung von Batterien unter direkter Sonneneinstrahlung oder an einem anderen sehr heißen Ort, z.B. im Inneren eines Fahrzeugs oder in der Nähe eines Heizkörpers. Dadurch können die Batterien auslaufen, sich überhitzen, explodieren oder in Brand geraten. Auch kann dies die Lebensdauer der Batterien verringern.

Vorsicht

Eine unsachgemäße Verwendung der Batterien kann zu Gefährdungen durch Auslaufen oder Explosion führen. Beachten Sie die folgenden Vorsichtsmaßnahmen:

- Achten Sie beim Einlegen der Batterien darauf, die Federn an den Batteriekontakten ⊖ nicht zu beschädigen.
- Verwenden Sie ausschließlich Batterien vom angegebenen Typ. Mischen Sie keine frischen mit älteren Batterien.
- Achten Sie beim Einlegen der Batterien in die Fernbedienung darauf, dass diese richtig herum eingelegt werden. Orientieren Sie sich dabei an den Polaritätsmarkierungen ⊕ und ⊖.
- Batterien nicht erhitzen, nicht zerlegen, nicht verbrennen, nicht mit Wasser in Berührung kommen lassen.
- Batterien können auch bei identischer Größe und Form unterschiedliche Spannungen aufweisen. Verwenden Sie unterschiedliche Batterietypen niemals gleichzeitig.
- Zum Schutz vor auslaufender Batterieflüssigkeit nehmen Sie die Batterien heraus, wenn Sie die Fernbedienung längere Zeit (länger als einen Monat) nicht benutzen. Falls Batterieflüssigkeit auslaufen sollte, wischen Sie diese sorgfältig und restlos aus dem Inneren des Gehäuses, anschließend legen Sie neue Batterien ein. Falls auslaufende Batterieflüssigkeit an Ihre Haut gelangen sollte, spülen Sie diese sofort mit viel Wasser ab.
- Bei der Entsorgung von verbrauchten Batterien sind die einschlägigen gesetzlichen Vorschriften und Umweltschutzbestimmungen strikt einzuhalten.

Verwendung der Fernbedienung

Die Fernbedienung hat einen Wirkungsbereich von ca. 7 m bei einem Winkel von ca. 30° zu ihrem Sensor.

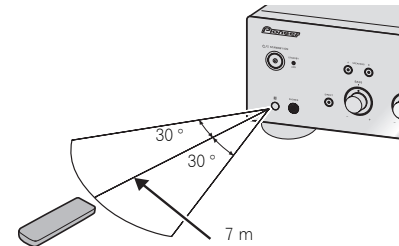

Beachten Sie bei der Verwendung der Fernbedienung folgende Punkte:

- Achten Sie darauf, dass sich keine Hindernisse zwischen der Fernbedienung und ihrem Sensor am Gerät befinden.
- Die Fernbedienung arbeitet nicht zuverlässig, wenn ihr Sensor am Gerät starker Sonneneinstrahlung oder dem Licht einer Leuchtstofflampe ausgesetzt wird.
- Fernbedienungen verschiedener Geräte können sich gegenseitig beeinflussen. Vermeiden Sie den Gebrauch anderer Fernbedienungen in der Nähe dieses Geräts.
- Wechseln Sie die Batterien aus, wenn die Reichweite der Fernbedienung merklich nachlässt.

Aufstellung des Verstärkers

Achten Sie bei der Aufstellung des Geräts darauf, dass es auf einer ebenen und stabilen Oberfläche steht.

- Stellen Sie das Gerät nicht an folgenden Orten auf:
 - auf einem Farbfernsehgerät (das Bild könnte infolgedessen verzerrt sein)
 - in der Nähe eines Kassettenrekorders (oder eines anderen Gerätes, das ein magnetisches Feld erzeugt). Dadurch kann der Klang beeinträchtigt werden.
 - in direktem Sonnenlicht
 - in feuchten oder nassen Bereichen
 - in sehr heißen oder kalten Bereichen
 - an Orten mit starken Vibrationen oder Erschütterungen
 - an staubigen Orten
 - an Orten mit heißen Dämpfen oder Öldämpfen (wie z. B. in einer Küche)
- Installieren Sie das Gerät nicht auf Sofas oder anderen schallschluckenden Objekten; andernfalls kann die Klangqualität leiden.

Kapitel 2: Anschlüsse

Anschließen der Kabel

Vorsicht

- Bevor Sie Anschlüsse vornehmen oder abtrennen, schalten Sie das Gerät aus und ziehen Sie das Netzkabel aus der Netzsteckdose.
- Schließen Sie erst dann das Netzteil an, wenn sämtliche Verbindungen zwischen den Geräten hergestellt wurden.

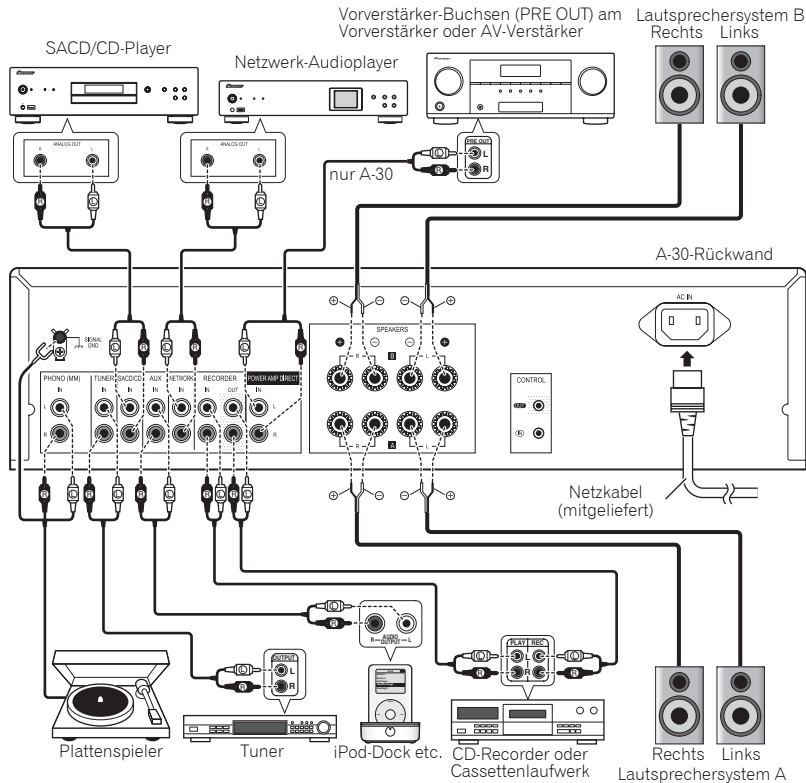

Vorsicht

- Der **SIGNAL GND**-Anschluss reduziert Störgeräusche, wenn das Gerät an Komponenten wie analoge Plattenspieler angeschlossen wird.
- Schließen Sie die **PHONO (MM)**-Anschlüsse ausschließlich an Plattenspieler an; schließen Sie keine Plattenspieler mit integriertem Equalizer an. Andernfalls kann es zu extrem lauter, verzerrter Tonausgabe kommen, die Lautsprecher und andere Geräte beschädigen kann.
- Die **PHONO (MM)**-Anschlüsse sind zum Anschluss von Plattenspielern mit MM-Tonabnehmern (Moving Magnet) vorgesehen. Plattenspieler mit MC-Tonabnehmern (Moving Coil) können nicht angeschlossen werden.
- Achten Sie darauf, die Kabel nicht über die Oberseite des Geräts zu führen (wie auf der Abbildung gezeigt). In diesem Fall kann das von den Transformatoren in diesem Gerät erzeugte magnetische Feld ein Brummen in den Lautsprechern hervorrufen.

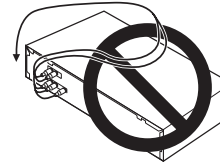

- Mit den **POWER AMP DIRECT**-Anschlüssen des Geräts sollten niemals andere Komponenten verbunden werden; Ausnahme: Vorverstärkerausgänge (PRE-AMP OUT).
- Falls Ihr Plattenspieler über ein geerdetes Kabel verfügt, schließen Sie dieses an den Erdungsanschluss dieses Verstärkers an.

Hinweis

- Beim Anschluss eines Cassettenlaufwerks kann es je nach Aufstellungsort zu Störgeräuschen bei der Wiedergabe kommen. Solche Störgeräusche entstehen durch Einstrahlungen durch das Verstärkernetzteil. In solchen Fällen ändern Sie den Aufstellungsort oder sorgen für mehr Abstand zwischen Cassettenlaufwerk und Verstärker.
- iPod ist ein in den USA und anderen Ländern eingetragenes Warenzeichen der Apple Inc.

“Bi-wiring” (Doppelverkabelung)

Das Gerät kann mit Bi-wiring-fähigen Lautsprechern eingesetzt werden. Achten Sie darauf, die Verbindungen zum Hochtoner und Tieftöner korrekt herzustellen.

- Achten Sie bei der Wiedergabe darauf, dass die Tasten **SPEAKERS A** und **SPEAKERS B** beide EINGeschaltet sind (Seite 7).

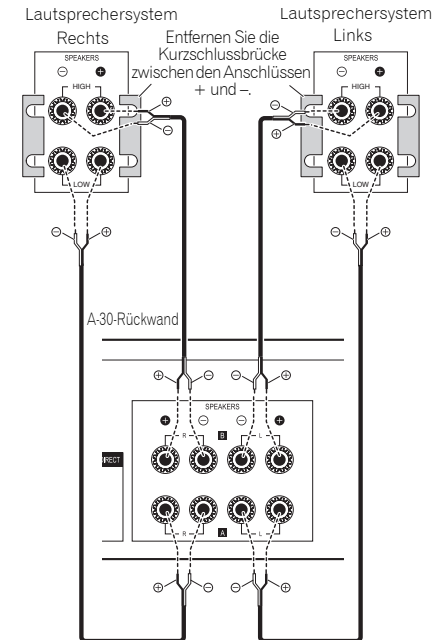

Vorsicht

- Bei Bi-wiring-Anschluss der Lautsprecher achten Sie unbedingt darauf, dass die mit den Lautsprechern gelieferten und vermutlich angebrachten HIGH- und LOW-Kurzschlussbrücken entfernt werden, damit der Verstärker nicht beeinträchtigt wird. Detaillierte Hinweise finden Sie in der mit den Lautsprechern gelieferten Dokumentation.

- Wenn Lautsprecher mit trennbaren Netzwerkschaltungen verwendet werden, beachten Sie bitte, dass nach Netztrennung kein Ton ausgegeben wird und die Lautsprecher beschädigt werden können.
- Eine weitere Anschlussvariante besteht darin, die **SPEAKERS A**-Anschlüsse mit HIGH und die **SPEAKERS B**-Anschlüsse mit LOW zu verbinden (entgegengesetzt zur Abbildung).

Lautsprecherkabel anschließen

1 Verdrillen Sie die Seele (den Kern aus Metalladern) des Kabels.

2 Lösen Sie die Klemmmutter am **SPEAKERS**-Anschluss, führen Sie das Lautsprecherkabel in die nun sichtbare Öffnung am Anschluss.

3 Ziehen Sie die Klemmmutter wieder an.

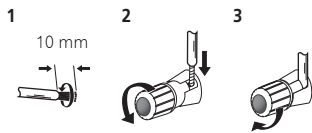

Vorsicht

- Wenn Sie nur ein einziges Lautsprecheranschlusspaar (**SPEAKERS A** oder **SPEAKERS B**) oder eine Bi-wiring-Verbindung nutzen, sollte der Lautsprecher eine Nennimpedanz zwischen 4 Ω und 16 Ω aufweisen. Wenn Sie beide Lautsprecheranschlusspaare nutzen, sollten die angeschlossenen Lautsprecher eine Nennimpedanz zwischen 8 Ω und 32 Ω aufweisen. Hinweise zur Impedanz finden Sie in der mit den Lautsprechern gelieferten Dokumentation.
- Achten Sie darauf, dass die positiven und negativen Anschlüsse am Verstärker (+/-) mit den richtigen Anschlüssen an den Lautsprechern verbunden werden.

- An den Lautsprecherklemmen dieses Gerätes liegt eine potentiell **GEFÄHRLICHE Spannung** an. Zur Vermeidung von Stromschlaggefahr ist unbedingt darauf zu achten, den Netzstecker beim Anschließen und Abtrennen der Lautsprecherkabel von der Netzsteckdose zu trennen, bevor irgendwelche nicht isolierten Teile berührt werden.
- Sorgen Sie dafür, dass sämtliche blanken Lautsprecheradern gut verdrillt und vollständig in den Lautsprecheranschluss eingeführt werden. Falls blanke Adern an die Rückwand geraten, kann sich das Gerät aus Sicherheitsgründen abschalten.

Audiokabel anschließen

Schließen Sie den weißen Stecker an die linke Buchse (L), den roten Stecker an die rechte Buchse (R) an. Stecken Sie die Stecker bis zum Anschlag ein.

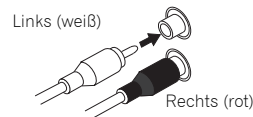

Zentrale Steuerung mit anderen Pioneer-Komponenten (außer A-10) verwenden

Mehrere mit **CONTROL IN/OUT**-Anschlüssen ausgestattete Pioneer-Komponenten lassen sich mit dem A-30/A-20 verbinden; dadurch können diese Komponenten zentral über den Fernbedienungssensor des A-30/A-20 gesteuert werden. Auf diese Weise können auch Komponenten ohne Fernbedienungssensor gesteuert oder Komponenten an Stellen platziert werden, die nicht mit der regulären Fernbedienung erreicht werden.

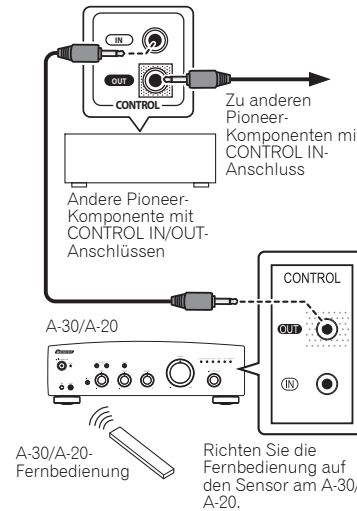

Hinweis

- Zur Verbindung verwenden Sie ein handelsübliches Mono-Klinkensteckerkabel (ohne Widerstand).
- Wenn die **CONTROL IN/OUT**-Anschlüsse verwendet werden, müssen analoge Verbindungen ebenfalls über handelsübliche Audiokabel hergestellt werden. Wenn lediglich die **CONTROL IN/OUT**-Verbindungen hergestellt werden, lässt sich das System nicht richtig steuern.
- Wenn ein Steuerkabel an den **CONTROL IN**-Anschluss des A-30/A-20 angeschlossen wurde, lässt sich das Gerät nicht über den Fernbedienungssensor des A-30/A-20 bedienen, da der Fernbedienungssensor automatisch abgeschaltet wird.

Anschließen

Wichtig

- Ziehen Sie grundsätzlich den Netzstecker aus der Steckdose, wenn Sie Urlaub machen oder das Gerät aus anderen Gründen längere Zeit nicht nutzen. Beachten Sie, dass interne Einstellungen auch dann nicht verloren gehen, wenn das Gerät längere Zeit vom Stromnetz getrennt wird.
- Bevor Sie den Netzstecker ziehen: Drücken Sie zuerst die Taste **⏻/STANDBY/ON** an der Frontblende des Gerätes, damit der A-30/A-20 abgeschaltet oder der A-10 in den Bereitschaftsmodus versetzt wird, bevor Sie die Verbindung zur Stromversorgung trennen.

Vorsicht

- Die Garantie erlischt, falls nicht das mitgelieferte Netzkabel verwendet wird. Pioneer haftet nicht für jegliche entstehende Schäden. Das mit dem Modell A-30 gelieferte Netzkabel ist für einen Nennstrom von 10 A, das mit den Modellen A-20/A-10 gelieferte Netzkabel ist für einen Nennstrom von 2,5 A ausgelegt.
- Verwenden Sie ausschließlich das mit dem Gerät gelieferte Netzkabel.
- Nutzen Sie das mitgelieferte Netzkabel ausschließlich für die nachstehend beschriebenen Zwecke.

Nachdem sämtliche sonstigen Verbindungen hergestellt wurden, schließen Sie das Gerät an eine Steckdose an.

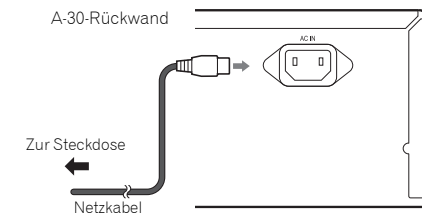

- 1** Schließen Sie das mitgelieferte Netzkabel an den **AC IN**-Anschluss an der Rückwand des Gerätes an.
- 2** Stecken Sie den Netzstecker in eine Steckdose.

Kapitel 3: Bedienelemente und Anzeigen

Vorderseite

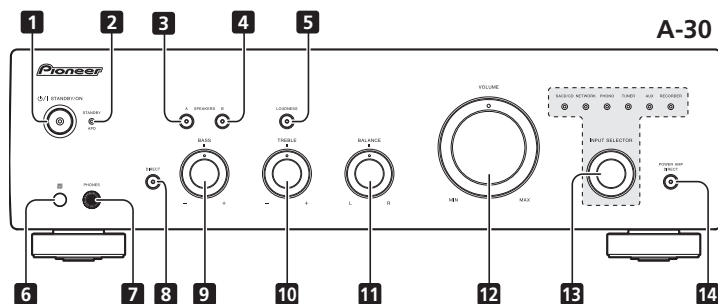

1 ⏻/I STANDBY/ON

Schaltet den Verstärker ein und aus. Im Betrieb leuchtet die Betriebsanzeige in der Mitte der Taste auf.

- Beim Modell A-10 schalten Sie mit dieser Taste zwischen Bereitschaft und Betrieb um.

2 STANDBY/APD-Anzeige

Diese Anzeige leuchtet im Bereitschaftsmodus rot. Bei aktiver Auto-Abschaltung (APD) leuchtet die Anzeige grün (Seite 11).

3 SPEAKERS A Taste/Anzeige

Mit dieser Taste schalten Sie zu den mit den **SPEAKERS A**-Anschlüssen verbundenen Lautsprechern um.

On : Die Anzeige leuchtet auf. Ton wird über das Lautsprechersystem ausgegeben. (Der Ton wird zusätzlich über den **PHONES**-Anschluss wiedergegeben.)

Off : Die Anzeige erlischt. Die Tonausgabe über das Lautsprechersystem ist abgeschaltet. Diese Einstellung wählen Sie zum Hören mit Kopfhörern.

4 SPEAKERS B Taste/Anzeige

Mit dieser Taste schalten Sie zu den mit den **SPEAKERS B**-Anschlüssen verbundenen Lautsprechern um.

On : Die Anzeige leuchtet auf. Ton wird über das Lautsprechersystem ausgegeben. (Der Ton wird zusätzlich über den **PHONES**-Anschluss wiedergegeben.)

Off : Die Anzeige erlischt. Die Tonausgabe über das Lautsprechersystem ist abgeschaltet. Diese Einstellung wählen Sie zum Hören mit Kopfhörern.

5 LOUDNESS Taste/Anzeige

Zum Hören bei geringer Lautstärke.

On : Die Anzeige leuchtet auf: Betont die Wiedergabe niedriger und hoher Frequenzen zum Ausgleich von Klangverlusten bei geringer Lautstärke.

Off : Die Anzeige erlischt: Diese Einstellung empfiehlt sich im Normalbetrieb.

- Diese Taste ist ohne Funktion, wenn die **DIRECT**-Taste betätigt wurde.
- Je höher die Lautstärke, desto weniger wirkt sich die **LOUDNESS**-Schaltung aus.

6 Fernbedienungssensor (außer A-10)

Empfängt Signale von der Fernbedienung (Seite 4).

7 PHONES-Anschluss

Zum Anschluss von Kopfhörern. Bei gedrückter **POWER AMP DIRECT**-Taste wird kein Ton ausgegeben.

8 DIRECT-Taste/Anzeige

On : Die Anzeige leuchtet auf: Wenn die Funktion dieser Taste aktiv ist, wird der Klang direkt ausgegeben, ohne zuvor durch diverse Klangeinstellungsschaltungen (**BASS**, **TREBLE**, **BALANCE**, **LOUDNESS**) geleitet zu werden. Dies erlaubt eine möglichst naturgetreue Wiedergabe, setzt jedoch sämtliche **BASS**-, **TREBLE**-, **BALANCE**- und **LOUDNESS**-Regelungen außer Kraft.

Off : Die Anzeige erlischt: Das Signal wird durch die verschiedenen Klangeinstellungsschaltungen geleitet. Wenn die Anzeige nicht leuchtet, können Anpassungen über die **BASS**-, **TREBLE**-, **BALANCE**- und **LOUDNESS**-Regler vorgenommen werden.

9 BASS-Tonsteuerung

Zum Anpassen der Wiedergabe niederfrequenter Töne. In der mittleren Position (Normal) wird der Klang nicht beeinflusst. Bei Drehung nach rechts werden niederfrequente Töne betont, bei Drehung nach links entsprechend reduziert.

- Diese Taste ist ohne Funktion, wenn die **DIRECT**-Taste betätigt wurde.

10 TREBLE-Tonsteuerung

Zum Anpassen der Wiedergabe hochfrequenter Töne. In der mittleren Position (Normal) wird der Klang nicht beeinflusst. Bei Drehung nach rechts werden hochfrequente Töne betont, bei Drehung nach links entsprechend reduziert.

- Diese Taste ist ohne Funktion, wenn die **DIRECT**-Taste betätigt wurde.

11 BALANCE-Regler

Dieser Regler sollte gewöhnlich in der mittleren Position verbleiben. Zum Anpassen der Balance, falls der Ton eines Lautsprechers oder Lautsprecherpaares lauter wiedergegeben wird. Wenn die rechte Seite lauter erscheint, drehen Sie den Regler nach links; falls die linke Seite lauter erscheint, entsprechend nach rechts.

- Diese Taste ist ohne Funktion, wenn die **DIRECT**-Taste betätigt wurde.

12 VOLUME-Regler

Zum Einstellen der Lautstärke. (Auch zum Einstellen der Kopfhörerlautstärke.)

13 INPUT SELECTOR-Knöpfe/Anzeigen

Drehen Sie den Knopf im oder gegen den Uhrzeigersinn, bis die Anzeige der gewünschten Eingangsquelle aufleuchtet. Wenn Sie den Knopf im Uhrzeigersinn drehen, leuchtet die Anzeige rechts, bei Drehung gegen den Uhrzeigersinn die Anzeige links. Wenn der Ton über die Fernbedienungstaste **MUTE** stummgeschaltet wird, blinkt die Anzeige der mit dem Knopf **INPUT SELECTOR** ausgewählten Eingangsquelle.

14 POWER AMP DIRECT-Taste/Anzeige (nur A-30)

Diese Taste drücken Sie, wenn der A-30 als Verstärker eingesetzt wird (Seite 10).

Rückwand

Detaillierte Hinweise zu Anschlüssen finden Sie auf den Seiten 5 – 6.

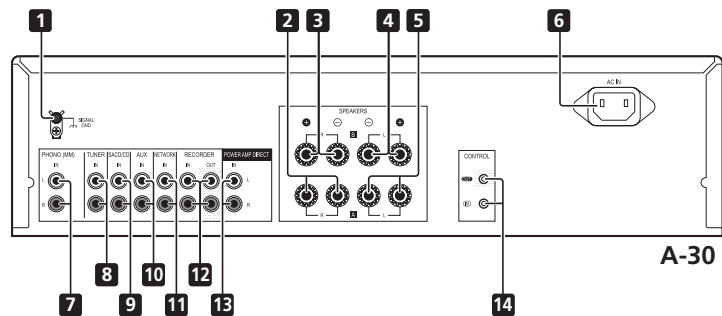

1 GND-Anschluss (Plattenspieler-Masse)

Dieser Masseanschluss vermindert Störgeräusche beim Anschluss eines analogen Plattenspielers. Es handelt sich nicht um Schutz Erde.

2 SPEAKERS A-Anschlüsse (rechter Kanal)

3 SPEAKERS B-Anschlüsse (rechter Kanal)

4 SPEAKERS B-Anschlüsse (linker Kanal)

5 SPEAKERS A-Anschlüsse (linker Kanal)

6 AC IN-Anschluss

Diesen Anschluss verbinden Sie über das Netzkabel mit der Steckdose.

7 PHONO (MM) IN-Anschlüsse

8 TUNER IN-Anschlüsse

9 SACD/CD IN-Anschlüsse

10 AUX IN-Anschlüsse

11 NETWORK IN-Anschlüsse

12 RECORDER IN/OUT-Anschlüsse

13 POWER AMP DIRECT IN-Anschlüsse (nur A-30)

Hier schließen Sie den Vorverstärker an, wenn Sie den A-30 als Verstärker einsetzen (Seite 10).

14 CONTROL IN/OUT-Anschluss (außer A-10)

Fernbedienung (außer A-10)

A-30

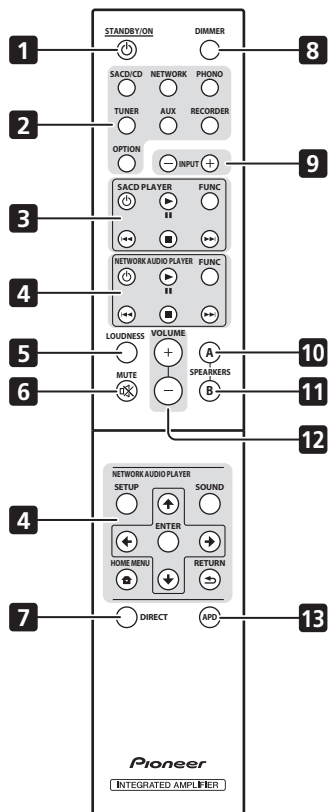

A-20

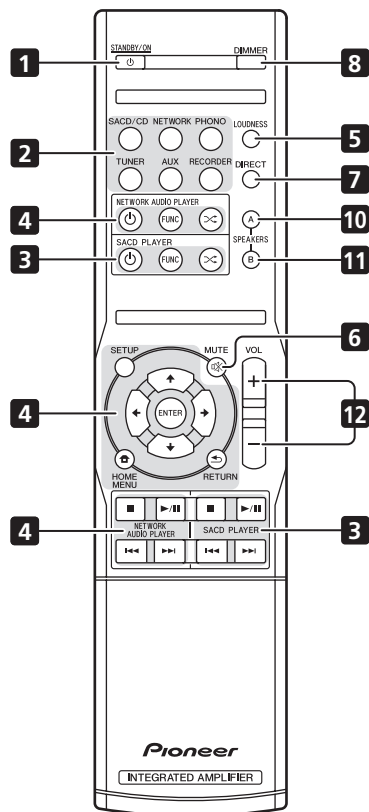

1 **STANDBY/ON**

Umschalten des Verstärker zwischen Bereitschaft und Einschalten.

13 **APD**

Zum Ein- und Ausschalten der Auto-Abschaltung (Seite 11).

2 **Funktionswahltasten**

Zur Wahl einer Signalquelle drücken. Auswahl des an den entsprechenden Eingang an der Rückseite angeschlossenen Geräts.

- Wenn der A-30 angeschlossen ist, ist die Taste **OPTION** ohne Funktion.

3 **SACD PLAYER-Bedienungstasten**

Zum Steuern eines Pioneer-SACD-Players. (Kann bei den Modellen PD-D6/PD-D6MK2/PD-D9/PD-D9MK2 nicht für Wiedergabe-/Pause-Funktionen genutzt werden.)

4 **NETWORK AUDIO PLAYER-Bedientasten**

Zum Steuern eines Pioneer-Netzwerk-Audioplayers.

5 **LOUDNESS**

Zum Ein- und Ausschalten der Loudness-Schaltung (Seite 7).

6 **MUTE**

Stumm-/Einschalten des Tons.

7 **DIRECT**

Zum Umschalten auf Direktes Hören drücken (Seite 7).

8 **DIMMER**

Mit dieser Taste stellen Sie die Helligkeit der Anzeigeleuchten an der Vorderseite des Gerätes in drei Stufen ein (die **STANDBY**-Anzeige wird nicht beeinflusst).

9 **INPUT +/-**

Zum Umschalten der Eingangsquelle. Die Quellen werden wie folgt durchgeschaltet.

SACD/CD ↔ NETWORK ↔ PHONO ↔ TUNER ↔ AUX ↔ RECORDER ↔ Zurück zum Anfang.

10 **SPEAKERS A Taste/Anzeige**

Mit dieser Taste schalten Sie zu den mit den **SPEAKERS A**-Anschlüssen verbundenen Lautsprechern um.

11 **SPEAKERS B Taste/Anzeige**

Mit dieser Taste schalten Sie zu den mit den **SPEAKERS B**-Anschlüssen verbundenen Lautsprechern um.

12 **VOLUME +/-**

Einstellung der Hörlautstärke.

Kapitel 4: Bedienung

Wiedergabe

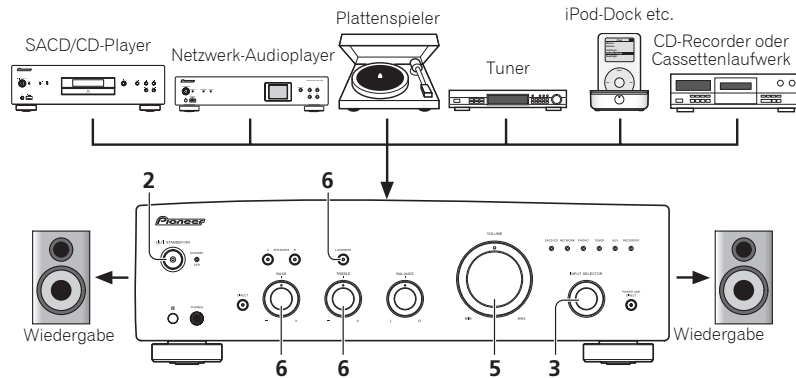

1 Schalten Sie den Strom des Wiedergabegeräts ein.

2 Schalten Sie das Gerät EIN.

- Falls sich das Gerät im Bereitschaftsmodus befindet, drücken Sie die Fernbedienungstaste **STANDBY/ON**.



3 Wählen Sie die gewünschte Wiedergabequelle.

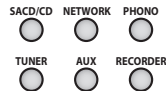

Wählen Sie die gewünschte Wiedergabekomponente aus.

- Wenn Sie die A-30-Fernbedienung verwenden, können Sie die gewünschte Komponente mit der Taste **INPUT +/-** auswählen.
- Zur Auswahl an der Frontblende drehen Sie den Knopf **INPUT SELECTOR**.

4 Starten Sie die Wiedergabe des in Schritt 1 gewählten Geräts.

5 Stellen Sie die Wiedergabelautstärke mit dem VOLUME-Regler ein.

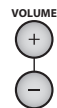

6 Passen Sie den Klang mit den BASS- und TREBLE-Reglern sowie mit der LOUDNESS-Taste an Ihren persönlichen Geschmack an.

Bei aktiver **DIRECT**-Taste sind diese Regler ohne Funktion.

Bereitschaftsmodus einstellen

1 Drücken Sie die Fernbedienungstaste **STANDBY/ON**.



Zum nächsten Einschalten drücken Sie die Fernbedienungstaste **STANDBY/ON**.

- Wenn am A-30/A-20 die Frontblendentaste **STANDBY/ON** gedrückt wird, schaltet sich das Gerät ab. In diesem Fall lässt sich das Gerät nicht mehr mit der Fernbedienungstaste **STANDBY/ON** einschalten. Zum Einschalten drücken Sie bitte die Taste **STANDBY/ON** an der Frontblende.

Hinweis

- Falls das Netzkabel getrennt wird, während sich das Gerät im Bereitschaftsmodus befindet, schaltet sich das Gerät nicht automatisch ein, wenn das Netzkabel wieder angeschlossen wird. Drücken Sie die Fernbedienungstaste **STANDBY/ON** zum Einschalten, nachdem die Stromversorgung wiederhergestellt wurde.

Wenn das Gerät als Verstärker eingesetzt wird (nur A-30)

Wenn ein Vorverstärker an die **POWER AMP DIRECT**-Anschlüsse angeschlossen wird, lässt sich das Gerät als Verstärker einsetzen.

1 Drücken Sie die Taste **POWER AMP DIRECT** an der Frontblende des Gerätes. Die **POWER AMP DIRECT**-Anzeige leuchtet auf.

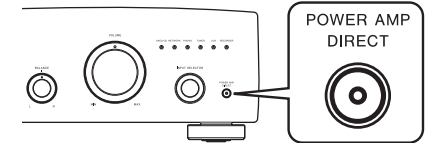

Vorsicht

- Wenn die **POWER AMP DIRECT**-Anzeige leuchtet, ändert sich die Bedienung wie folgt:
 - Die Frontblendenbedienelemente **VOLUME**, **BASS**, **TREBLE** und **BALANCE** werden außer Kraft gesetzt. Diese Einstellungen werden nun durch die Komponente gesteuert, die mit den Anschlüssen **POWER AMP DIRECT** verbunden wurde.
 - Wenn die **POWER AMP DIRECT**-Anzeige leuchtet, wird die Lautstärke des A-30 automatisch auf maximale Ausgangsleistung fixiert. Prüfen Sie daher zuvor die Ausgangsleistung der mit den **POWER AMP DIRECT**-Anschlüssen verbundenen Komponente, stellen Sie diese auf einen entsprechend niedrigen Pegel ein, bevor Sie das Gerät mit der **POWER AMP DIRECT**-Funktion als Leistungsverstärker einsetzen. Falls die Lautstärke der mit den **POWER AMP DIRECT**-Anschlüssen verbundenen Komponente anfangs sehr hoch eingestellt ist, kann es beim Einsatz der **POWER AMP DIRECT**-Funktion zu sehr (zu) lauter Tonausgabe kommen.
 - Über die Anschlüsse **PHONES** und **RECORDER OUT** wird kein Ton ausgegeben.
- Weitere Informationen finden Sie in der Bedienungsanleitung des Gerätes, das mit den **POWER AMP DIRECT**-Anschlüssen des A-30 verbunden wurde.

Vornahme eine Audioaufnahme

Sie können eine Audioaufnahme von jeglicher an den Verstärker angeschlossenen Quelle vornehmen.

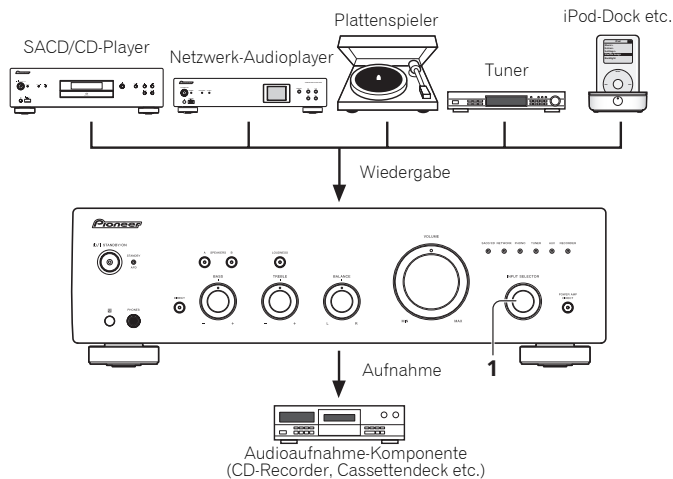

1 Wählen Sie die gewünschte Aufnahmequelle.

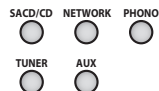

2 Starten Sie die Aufnahme und dann die Wiedergabe des Quellengeräts.

Automatisch in den Bereitschaftsmodus wechseln (Auto-Abschaltung)

Bei dieser Einstellung wechselt das Gerät automatisch in den Ruhezustand, wenn 30 Minuten lang kein Eingangssignal erkannt wird.

1 Halten Sie die Frontblendentasten DIRECT und LOUDNESS bei eingeschaltetem Gerät gleichzeitig drei Sekunden lang gedrückt.

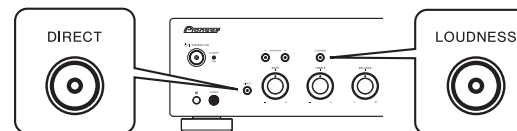

Wenn diese Funktionen aktiv ist, leuchtet die **STANDBY/APD**-Anzeige an der Frontblende des Gerätes grün. Zum Abschalten drücken Sie die Tasten noch einmal.

- Diese Funktion können Sie auch mit der **APD**-Taste an der A-30-Fernbedienung einschalten.
- Diese Funktion ist per Werksvorgabe eingeschaltet.

Hinweis

- Je nach angeschlossenem Gerät können übermäßige Störsignale als Audiosignale interpretiert werden und so die automatische Abschaltung verhindern.

Alle Einstellungen auf die Werkseinstellungen rücksetzen

1 Halten Sie im Bereitschaftsmodus die Frontblendentasten DIRECT und SPEAKERS A gleichzeitig fünf Sekunden lang gedrückt.

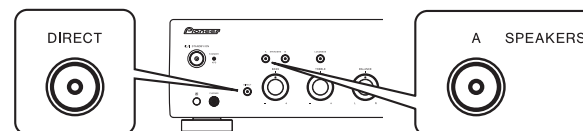

2 Schalten Sie das Gerät EIN.

Kapitel 5:

Zusätzliche Informationen

Fehlerbehandlung

Häufig ist eine vermeintliche Störung oder Fehlfunktion durch einen Bedienungsfehler bedingt. Wenn das Gerät nicht richtig arbeitet, gehen Sie zunächst die unten stehenden Punkte durch. Manchmal könnte die Störung von einem anderen Gerät verursacht werden. Überprüfen Sie die anderen verwendeten Geräte und elektrischen Zusatzgeräte. Wenn Sie das Problem auch nach Prüfung der folgenden Punkte nicht beheben können, wenden Sie sich für Reparaturen an die nächste Pioneer-Kundendienststelle oder Ihren Händler.

- Wenn das Gerät aufgrund externer Einwirkungen wie statischer Elektrizität nicht richtig funktioniert, ziehen Sie den Stecker aus der Steckdose und stecken Sie ihn wieder ein, um den normalen Betrieb fortzusetzen.

| Problem | Abhilfe |
|---|---|
| Das Gerät schaltet sich nicht ein. | <ul style="list-style-type: none"> • Wurde der Netzstecker aus der Steckdose gezogen? Schließen Sie den Netzstecker richtig an die Steckdose an (Seite 6). • Wurde das Netzkabel aus dem AC IN-Anschluss gezogen? Schließen Sie das Netzkabel richtig an (Seite 6). |
| Das Gerät schaltet sich ab. | <ul style="list-style-type: none"> • Ist die Auto-Abschaltung aktiv? Wenn Sie nicht möchten, dass sich das Gerät automatisch abschaltet, deaktivieren Sie die Auto-Abschaltung (Seite 11). |
| Bei der Wiedergabe setzt der Ton aus, die STANDBY/APD -Anzeige blinkt im Sekundentakt rot. | <ul style="list-style-type: none"> • Die Innentemperatur des Gerätes ist zu hoch, die Sicherheitsschaltung wurde ausgelöst. <ul style="list-style-type: none"> - Schalten Sie das Gerät ab, lassen Sie das Gerät ausreichend abkühlen, bevor Sie es wieder einschalten. - Stellen Sie das Gerät an einer Stelle auf, an der es besser belüftet wird. - Überzeugen Sie sich davon, dass das Gerät richtig aufgestellt, installiert und angeschlossen wurde. Falls das Gerät wieder eingeschaltet wird, ohne zuvor abzukühlen, kann dasselbe Problem erneut auftreten (Seite 4). |
| Bei der Wiedergabe setzt der Ton aus, die STANDBY/APD -Anzeige blinkt alle 2 Sekundentakt rot. | <ul style="list-style-type: none"> • Nutzen Sie Lautsprecher, deren Impedanz nicht von Ihrem Gerät unterstützt wird? Überzeugen Sie sich von der richtigen Impedanz der Lautsprecher (Seite 6). • Gibt es lose Kabel an den SPEAKERS-Anschlüssen, berühren diese andere Kabel oder die Rückwand? Ziehen Sie den Netzstecker, schließen Sie die Lautsprecherkabel richtig an (Seite 6). |
| Beim Einschalten blinkt die STANDBY/APD -Anzeige unregelmäßig. | <ul style="list-style-type: none"> • Die Schaltungen des Gerätes sind beschädigt. Trennen Sie das Netzkabel, wenden Sie sich an Ihren Händler oder an den autorisierten Pioneer-Kundendienst in Ihrer Nähe. |
| Bei Auswahl einer Funktion erfolgt keine Tonausgabe. | <ul style="list-style-type: none"> • Ein Verbindungskabel ist nicht oder nicht richtig angeschlossen. Prüfen Sie die Verbindungen (Seite 5). • Stecker oder Kontakte sind verschmutzt. Wischen Sie sämtliche Verschmutzungen von Steckern und Kontakten ab. • Überzeugen Sie sich davon, dass der Eingangswähler des Gerätes auf die gewünschte Wiedergabekomponente eingestellt ist. Stellen Sie den Regler richtig ein (Seite 10). • Wenn am A-30/A-20 die Schalten Sie die Stummschaltung mit der Fernbedienungstaste MUTE ab (Seite 9). |

| Problem | Abhilfe |
|---|--|
| Kein Ton aus einem Lautsprecher. | <ul style="list-style-type: none"> • Sind Verbindungskabel oder Lautsprecherkabel auf einer Seite nicht richtig angeschlossen? Achten Sie auf gute, wackelfreie Verbindungen (Seite 5). |
| Die Fernbedienung funktioniert nicht. | <ul style="list-style-type: none"> • Tauschen Sie die Batterien aus (Seite 4). • Achten Sie auf einen Abstand von maximal 7 m und einen Winkel von maximal 30 ° zwischen Fernbedienung und Frontblende (Seite 4). • Beseitigen Sie Hindernisse oder begeben Sie sich an eine andere Stelle. • Vermeiden Sie direkten Lichteinfall auf den Fernbedienungssensor an der Frontblende. • Wurde das Steuerkabel einer Komponente nicht richtig angeschlossen? Vergewissern Sie sich, dass die Verbindungen richtig hergestellt wurden (Seite 6). |
| Eingangsource kann am A-30 nicht umgeschaltet werden. | <ul style="list-style-type: none"> • Schauen Sie nach, ob die POWER AMP DIRECT-Funktion eingeschaltet ist. Falls ja, schalten Sie die Funktion mit der Frontblendentaste POWER AMP DIRECT AUS (Seite 10). |

Reinigung des Geräts

- Verwenden Sie ein trockenes Poliertuch, um Staub und Schmutz abzuwischen.
- Bei starker Verschmutzung wischen Sie das Gehäuse mit einem weichen, in ein fünf- oder sechsfach mit Wasser verdünntes, neutrales Reinigungsmittel getauchten und gründlich ausgewringenen Tuch ab. Wischen Sie anschließend mit einem trockenen Tuch nach. Verwenden Sie keine Möbelpolitur und keinen Haushaltsreiniger.
- Auf keinen Fall dürfen Verdüner, Benzin, Insektensprays oder andere Chemikalien mit dem Gerät in Kontakt kommen oder in der Nähe des Geräts verwendet werden, da hierdurch die Oberfläche korrodiert.

Technische Daten

Verstärkereinheit

Die Angaben zur Leistungsausgabe beziehen sich auf eine Stromversorgung von 230 V.

- Kontinuierliche Leistungsausgabe (beide Kanäle laufen auf 20 Hz bis 20 kHz)**

| | |
|------------|--|
| A-30 | 70 W + 70 W |
| A-20, A-10 | 50 W + 50 W (Klirrfaktor (THD) 0,1 %, 4 Ω) |
| A-30 | 40 W + 40 W |
| A-20, A-10 | 30 W + 30 W (Klirrfaktor (THD) 0,05 %, 8 Ω) |

Audioeinheit

- Eingabe (Empfindlichkeit/Impedanz)**

| | |
|--|--------------|
| SACD/CD, NETWORK, TUNER, AUX, RECORDER | 200 mV/50 kΩ |
| POWER AMP DIRECT (nur A-30) | 1 V/10 kΩ |
| PHONO (MM) | 2,8 mV/50 kΩ |

- Ausgabe (Pegel/Impedanz)**

| | |
|--------------|---------------|
| RECORDER OUT | 200 mV/2,2 kΩ |
| PHONES | 250 mV/32 Ω |

- Frequenzgang**

| | |
|--|--------------------------------|
| SACD/CD, NETWORK, TUNER, AUX, RECORDER | 5 Hz bis 100 kHz ± 0 dB* |
| PHONO (MM) | 20 Hz bis 20 kHz $\pm 0,5$ dB* |

* Messung bei eingeschalteter DIRECT-Taste.

- Tonsteuerung**

(Bei Lautstärkeeinstellung -30 dB.)

| | |
|-------|----------------------|
| Bässe | ± 10 dB (100 Hz) |
| Höhen | ± 10 dB (10 kHz) |

- Signalrauschabstand (IHF SHORTED, A-NETWORK)**

| | |
|--|---------|
| SACD/CD, NETWORK, TUNER, AUX, RECORDER | 105 dB* |
| PHONO (MM, 2,8 mV-Eingang) | 77 dB* |

* Messung bei eingeschalteter DIRECT-Taste.

- Lautsprecherimpedanz**

| | |
|-----------|--------------|
| A, B | 4 Ω bis 16 Ω |
| A+B | 8 Ω bis 32 Ω |
| Bi-wiring | 4 Ω bis 16 Ω |

Verschiedenes

| | |
|---------------------------|--|
| Stromversorgung | 220 V bis 230 V Wechselspannung, 50 Hz |
| Stromverbrauch | |
| A-30 | 175 W |
| A-20/A-10 | 135 W |
| In Bereitschaft | 0,3 W |
| Abmessungen | 435 mm (B) x 128 mm (H) x 360 mm (T) |
| Gewicht (ohne Verpackung) | |
| A-30 | 7,9 kg |
| A-20 | 7,2 kg |
| A-10 | 6,7 kg |

Zubehör

| | |
|---|---|
| Fernbedienung (außer A-10) | 1 |
| AAA/IEC R03-Trockenbatterien (außer A-10) | 2 |
| Netzkabel | |
| Garantiekarte | |
| Bedienungsanleitung (dieses Dokument) | |



Hinweis

- Technische Daten und das Design können sich aufgrund von Verbesserungen ohne Ankündigung ändern.
- In diesem Dokument erwähnte Firmen- und Produktnamen sind Marken oder eingetragene Marken ihrer jeweiligen Inhaber.

IMPORTANTE



Il simbolo del lampo con terminale a forma di freccia situato all'interno di un triangolo equilatero serve ad avvisare l'utilizzatore della presenza di una "tensione pericolosa" non isolata nella struttura del prodotto che potrebbe essere di un'intensità tale da provocare scosse elettriche all'utilizzatore.

CAUTION

RISK OF ELECTRIC SHOCK
DO NOT OPEN

ATTENZIONE:

PER EVITARE IL RISCHIO DI SCOSSE ELETTRICHE, NON RIMUOVERE IL COPERCHIO (O IL RETRO). NON CI SONO PARTI INTERNE LA CUI MANUTENZIONE POSSA ESSERE EFFETTUATA DALL'UTENTE. IN CASO DI NECESSITÀ, RIVOLGERSI ESCLUSIVAMENTE A PERSONALE DI SERVIZIO QUALIFICATO.



Il punto esclamativo in un triangolo equilatero serve ad avvisare l'utilizzatore della presenza di importanti istruzioni di funzionamento e manutenzione riportate nel libretto allegato al prodotto.

D3-4-2-1-1_A1_It

ATTENZIONE

Questo apparecchio non è impermeabile. Per prevenire pericoli di incendi o folgorazioni, non posizionare nelle vicinanze di questo apparecchio contenitori pieni di liquidi (quali vasi da fiori, o simili), e non esporre l'apparecchio a sgocciolii, schizzi, pioggia o umidità.

D3-4-2-1-3_A1_It

ATTENZIONE

Prima di collegare per la prima volta l'apparecchio alla sorgente di alimentazione leggere attentamente la sezione che segue.

La tensione della sorgente di elettricità differisce da Paese a Paese e da regione a regione. Verificare che la tensione di rete della zona in cui si intende utilizzare l'apparecchio sia quella corretta, come indicato sul pannello posteriore dell'apparecchio stesso (ad es.: 230 V o 120 V).

D3-4-2-1-4*_A1_It

Informazioni per gli utilizzatori finali sulla raccolta e lo smaltimento di vecchi dispositivi e batterie esauste

(Simbolo per il prodotto)



Questi simboli sui prodotti, confezioni, e/o documenti allegati significano che vecchi prodotti elettrici ed elettronici e batterie esauste non devono essere mischiati ai rifiuti urbani indifferenziati.

Per l'appropriato trattamento, recupero e riciclaggio di vecchi prodotti e batterie esauste, fate riferimento ai punti di raccolta autorizzati in conformità alla vostra legislazione nazionale.

Con il corretto smaltimento di questi prodotti e delle batterie, aiuterai a salvaguardare preziose risorse e prevenire i potenziali effetti negativi sull'ambiente e sulla salute umana che altrimenti potrebbero sorgere da una inappropriata gestione dei rifiuti.

Per maggiori informazioni sulla raccolta e il riciclaggio di vecchi prodotti e batterie esauste, contattate il vostro Comune, il Servizio di raccolta o il punto vendita dove avete acquistato l'articolo.

Questi simboli sono validi solo nell'Unione Europea.

Per i paesi al di fuori dell'unione Europea:

Se volete liberarvi questi oggetti, contattate le vostre autorità locali o il punto vendita per il corretto metodo di smaltimento.

(Esempi di simboli per le batterie)

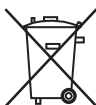

Pb

K058a_A1_It

ATTENZIONE

Per evitare il pericolo di incendi, non posizionare sull'apparecchio dispositivi con fiamme vive (ad esempio una candela accesa, o simili).

D3-4-2-1-7a_A1_It

AVVERTENZA PER LA VENTILAZIONE

Installare l'apparecchio avendo cura di lasciare un certo spazio all'intorno dello stesso per consentire una adeguata circolazione dell'aria e migliorare la dispersione del calore (almeno 30 cm sulla parte superiore, 10 cm sul retro, e 10 cm su ciascuno dei lati).

ATTENZIONE

L'apparecchio è dotato di un certo numero di fessure e di aperture per la ventilazione, allo scopo di garantirne un funzionamento affidabile, e per proteggerlo dal surriscaldamento. Per prevenire possibili pericoli di incendi le aperture non devono mai venire bloccate o coperte con oggetti vari (quali giornali, tovaglie, tende o tendaggi, ecc.), e l'apparecchio non deve essere utilizzato appoggiandolo su tappeti spessi o sul letto.

D3-4-2-1-7b*_A1_It

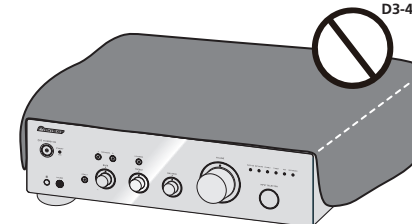

Condizioni ambientali di funzionamento

Gamma ideale della temperatura ed umidità dell'ambiente di funzionamento: da +5 °C a +35 °C, umidità relativa inferiore all'85 % (fessure di ventilazione non bloccate)
Non installare l'apparecchio in luoghi poco ventilati, o in luoghi esposti ad alte umidità o alla diretta luce del sole (o a sorgenti di luce artificiale molto forti).

D3-4-2-1-7c*_A1_It

Se la spina del cavo di alimentazione di questo apparecchio non si adatta alla presa di corrente alternata di rete nella quale si intende inserire la spina stessa, questa deve essere sostituita con una adatta allo scopo. La sostituzione della spina del cavo di alimentazione deve essere effettuata solamente da personale di servizio qualificato. Dopo la sostituzione, la vecchia spina, tagliata dal cavo di alimentazione, deve essere adeguatamente eliminata per evitare possibili scosse o folgorazioni dovute all'accidentale inserimento della spina stessa in una presa di corrente sotto tensione.

Se si pensa di non utilizzare l'apparecchio per un relativamente lungo periodo di tempo (ad esempio, durante una vacanza), staccare la spina del cavo di alimentazione dalla presa di corrente alternata di rete.

D3-4-2-2-1a_A1_It

AVVERTENZA

L'interruttore principale (⏻/I **STANDBY/ON**) dell'apparecchio non stacca completamente il flusso di corrente elettrica dalla presa di corrente alternata di rete. Dal momento che il cavo di alimentazione costituisce l'unico dispositivo di distacco dell'apparecchio dalla sorgente di alimentazione, il cavo stesso deve essere staccato dalla presa di corrente alternata di rete per sospendere completamente qualsiasi flusso di corrente. Verificare quindi che l'apparecchio sia stato installato in modo da poter procedere con facilità al distacco del cavo di alimentazione dalla presa di corrente, in caso di necessità. Per prevenire pericoli di incendi, inoltre, il cavo di alimentazione deve essere staccato dalla presa di corrente alternata di rete se si pensa di non utilizzare l'apparecchio per periodi di tempo relativamente lunghi (ad esempio, durante una vacanza).

D3-4-2-2-2a*_A1_It

Questo prodotto è destinato esclusivamente all'uso domestico. Eventuali disfunzioni dovute ad usi diversi (quali uso prolungato a scopi commerciali, in ristoranti, o uso in auto o su navi) e che richiedono particolari riparazioni, saranno a carico dell'utente, anche se nel corso del periodo di garanzia.

K041_A1_It

AVVERTIMENTO RIGUARDANTE IL FILO DI ALIMENTAZIONE

Prendete sempre il filo di alimentazione per la spina. Non tiratelo mai agendo per il filo stesso e non toccate mai il filo con le mani bagnate, perchè questo potrebbe causare cortocircuiti o scosse elettriche. Non collocate l'unità, oppure dei mobili sopra il filo di alimentazione e controllate che lo stesso non sia premuto. Non annodate mai il filo di alimentazione nè collegatelo con altri fili. I fili di alimentazione devono essere collocati in tal modo che non saranno calpestati. Un filo di alimentazione danneggiato potrebbe causare incendi o scosse elettriche. Controllate il filo di alimentazione regolarmente. Quando localizzate un eventuale danno, rivolgetevi al più vicino centro assistenza autorizzato della PIONEER oppure al vostro rivenditore per la sostituzione del filo di alimentazione.

5002*_A1_It

(solo per il modello A-30)



ATTENZIONE: SUPERFICIE ARROVENTATA, NON TOCCARE.

La superficie superiore del dispersore di calore interno può essere rovente se il prodotto è stato usato a lungo.

Grazie per aver acquistato questo prodotto Pioneer.

Leggere attentamente queste istruzioni per l'uso in modo da imparare come azionare correttamente il modello. Dopo aver terminato la lettura delle istruzioni, conservarle in un luogo sicuro per consultazione futura.

Contenuto

01 Prima di iniziare

| | |
|---|---|
| Contenuto della confezione | 4 |
| Installazione delle batterie nel telecomando (tranne che per il modello A-10) | 4 |
| Uso del telecomando | 4 |
| Installazione dell'amplificatore | 4 |

02 Collegamento

| | |
|--|---|
| Collegamento dei cavi | 5 |
| Informazioni sul "biwiring" | 5 |
| Collegamento dei cavi degli altoparlanti | 6 |
| Collegamento dei cavi audio | 6 |
| Uso del dispositivo di regolazione centralizzato con altri componenti Pioneer (tranne che per il modello A-10) | 6 |
| Collegamento | 6 |

03 Comandi e display

| | |
|--|---|
| Pannello frontale | 7 |
| Pannello posteriore | 8 |
| Telecomando (tranne che per il modello A-10) | 9 |

04 Funzionamento

| | |
|--|----|
| Riproduzione | 10 |
| Impostare la modalità di standby | 10 |
| Quando si usa l'unità come amplificatore di potenza (solo per il modello A-30) | 10 |
| Effettuazione di una registrazione audio | 11 |
| Impostazione dello stato di standby automatico (Auto Power Down) | 11 |
| Ripristino di tutte le impostazioni sui valori predefiniti | 11 |

05 Informazioni supplementari

| | |
|--------------------------------|----|
| Risoluzione dei problemi | 12 |
| Pulizia dell'unità | 12 |
| Dati tecnici | 13 |

Capitolo 1:

Prima di iniziare

Contenuto della confezione

Verificare che i seguenti accessori siano inclusi nella confezione.

- Telecomando (tranne che per il modello A-10)
- Batterie a secco AAA/IEC R03 x2 (tranne che per il modello A-10)
- Cavo di alimentazione
- Documento di garanzia
- Istruzioni per l'uso (questo documento)

Nota

- Le illustrazioni delle Istruzioni per l'uso potrebbero essere state modificate o semplificate per comodità di spiegazione e possono quindi essere diverse nell'aspetto rispetto al prodotto reale.
- Le illustrazioni usate in questa pubblicazione si riferiscono principalmente al modello A-30.

Installazione delle batterie nel telecomando (tranne che per il modello A-10)

1 Aprire il coperchio posteriore.

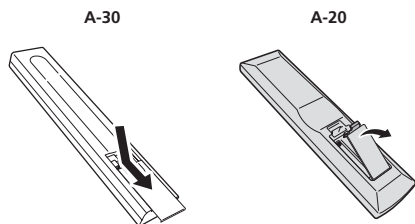

2 Inserire le batterie nuove, rispettando le polarità come indicato all'interno dello scomparto.

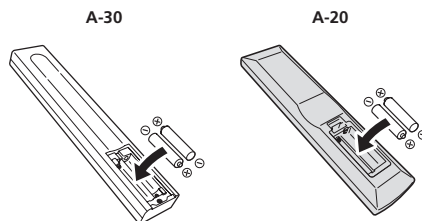

3 Chiudere il coperchio posteriore.

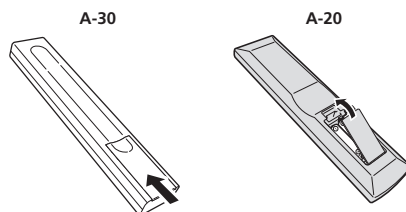

Le batterie in dotazione con l'unità sono state fornite per permettere di controllare il funzionamento del prodotto e potrebbero non durare a lungo. Per una maggiore durata di utilizzo si raccomanda di usare batterie alcaline.

AVVERTENZA

- Non usare né conservare le batterie alla luce diretta del sole o in luoghi eccessivamente caldi, ad esempio all'interno di un'automobile o in prossimità di un calorifero. Le batterie potrebbero perdere liquido, surriscaldarsi, esplodere o prendere fuoco. Anche la durata e le prestazioni delle batterie potrebbero risultare ridotte.

Attenzione

L'uso non corretto delle batterie può causare pericolo di perdite e di esplosione. Osservare le seguenti precauzioni:

- Quando si inseriscono le batterie, prestare attenzione a non danneggiare le molle dei terminali (+ e -).
- Non usare batterie diverse da quelle specificate. Inoltre, non usare batterie nuove insieme a batterie vecchie.
- Quando si installano le batterie nel telecomando, inserirle nella direzione corretta, come indicato dai segni di polarità (+ e -).
- Non scaldare, smontare o gettare le batterie nel fuoco o nell'acqua.
- Le batterie possono avere tensioni diverse, anche se sono delle stesse dimensioni e della stessa forma. Non usare tipi diversi di batterie insieme.
- Per evitare la fuoriuscita di elettroliti, rimuovere le batterie se si prevede di non usare il telecomando per un periodo di tempo prolungato (1 mese o più). Se c'è una perdita di elettroliti, pulire accuratamente l'interno dello scomparto batterie e poi inserire delle nuove batterie. Se una batteria perde elettroliti e il liquido entra in contatto con la pelle, lavare la parte interessata con abbondante acqua.
- Per lo smaltimento delle batterie usate osservare le leggi statali o le regolamentazioni in materia di ambiente emesse dagli enti pubblici in vigore nel proprio paese/regione.

Uso del telecomando

Il telecomando dispone di un raggio di circa 7 m in un angolo di circa 30° dal sensore remoto.

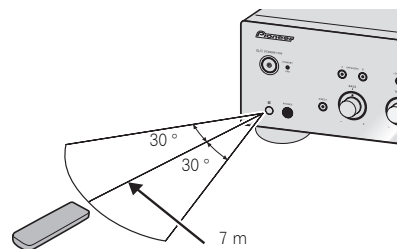

Quando si usa il telecomando, tenere presente quanto segue:

- Accertarsi che non vi siano ostacoli tra il telecomando e il relativo sensore presente sull'unità.

- Il funzionamento del telecomando può risultare scarsamente affidabile se la luce del sole o di una lampada fluorescente si riflette sul sensore del telecomando situato sull'unità.
- I telecomandi di unità differenti possono interferire tra loro. Evitare di usare i telecomandi di apparati differenti situati in prossimità di questa unità.
- Sostituire le batterie quando si nota una riduzione del raggio di azione del telecomando.

Installazione dell'amplificatore

Quando si installa l'unità, avere cura di collocarla su una superficie piana e stabile.

- Evitare di installare l'apparecchio nei seguenti luoghi:
 - su un televisore a colori (possibile distorsione dello schermo)
 - in prossimità di una piastra a cassette (o vicino a un dispositivo che genera campi magnetici). Ciò potrebbe interferire con il suono.
 - alla luce diretta del sole
 - in luoghi umidi o bagnati
 - in luoghi eccessivamente caldi o freddi
 - in luoghi esposti a vibrazioni o a movimenti di altro tipo
 - in luoghi molto polverosi
 - in luoghi esposti a vapori caldi o ai grassi (ad esempio in cucina)
- Non montare l'unità su un divano o altro oggetto o materiale dotato di qualità assorbenti poiché la qualità del suono può essere influenzata negativamente.

Capitolo 2: Collegamento

Collegamento dei cavi

⚠ Attenzione

- Prima di effettuare o modificare i collegamenti, spegnere l'unità e scollegare il cavo di alimentazione dalla presa di corrente CA.
- Collegare il cavo di alimentazione dopo avere collegato tutti i dispositivi.

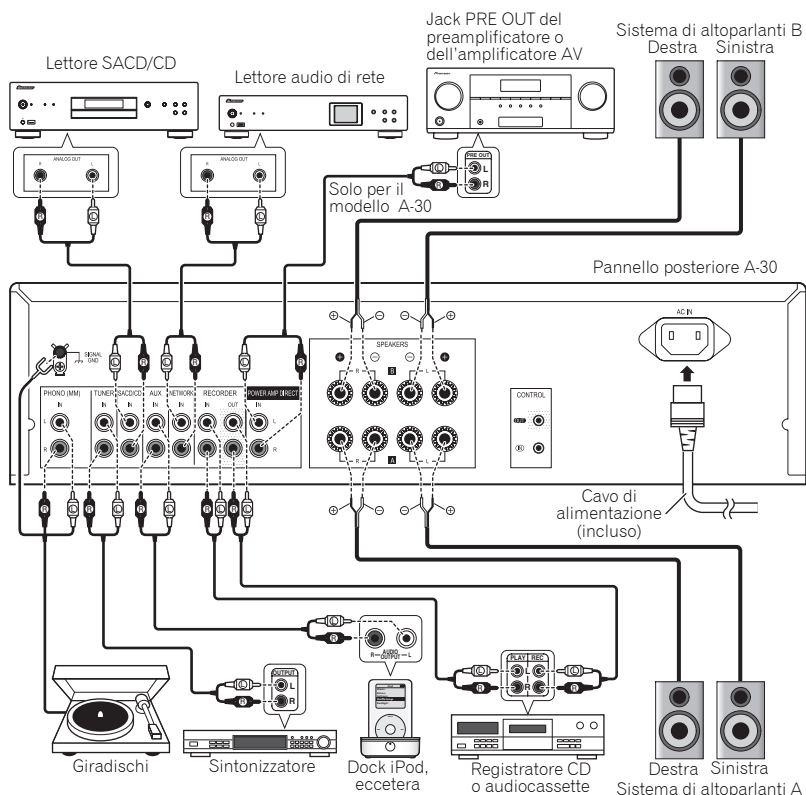

⚠ Attenzione

- Il terminale **SIGNAL GND** è fornito per ridurre i disturbi quando l'unità è collegata a componenti come un giradischi.
- Non collegare i terminali **PHONO (MM)** a componenti diversi dai giradischi; inoltre, non collegare giradischi dotati di equalizzatore integrato. Potrebbe essere prodotta un'uscita audio di volume eccessivamente elevato, provocando danni agli altoparlanti o ad altri dispositivi.
- I terminali **PHONO (MM)** dell'unità sono progettati per essere usati con giradischi dotati di cartucce di tipo MM (a magneti mobile). Non possono essere usati giradischi dotati di cartucce MC (a bobina mobile).
- Avere cura di non piegare i cavi sulla parte superiore di questa unità (come mostrato in figura). Se ciò dovesse accadere, il campo magnetico prodotto dai trasformatori presenti nell'unità potrebbe causare l'emissione di un ronzio dai diffusori.

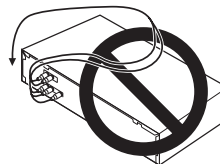

- I terminali **POWER AMP DIRECT** dell'unità non dovrebbero mai essere collegati a connettori di altri componenti, fatta eccezione per quelli delle uscite pre-amplificate.
- Se il giradischi dispone di un filo di massa, fissarlo al terminale di messa a terra dell'amplificatore.

✍ Nota

- Quando si collega un registratore di audiocassette, si potrebbero sentire dei disturbi durante la riproduzione, ciò dipende dal luogo d'installazione. Questo disturbo è causato da una perdita di flusso dal trasformatore dell'amplificatore. In questo caso, cambiare la posizione d'installazione, o allontanare il registratore dall'amplificatore.
- iPod è un marchio di fabbrica di Apple Inc., registrato negli Stati Uniti ed in altri Paesi.

Informazioni sul "biwiring"

Questa unità può essere usata con altoparlanti che supportano il biwiring. Assicurarsi di collegare correttamente i collegamenti ad alta frequenza e bassa frequenza.

- Durante la riproduzione, assicurarsi che sia il pulsante **SPEAKERS A** sia il pulsante **SPEAKERS B** siano impostati su ON (pagina 7).

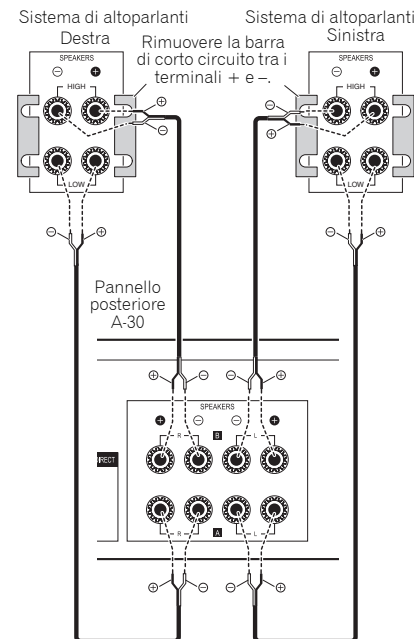

⚠ Attenzione

- Quando si usa il biwiring per collegare gli altoparlanti, evitare effetti negativi sull'amplificatore accertandosi di rimuovere le barre di corto circuito HIGH e LOW fornite in dotazione con gli altoparlanti. Per informazioni dettagliate, consultare le istruzioni fornite con gli altoparlanti.

- Quando si usano altoparlanti con circuiti di rete rimovibili, notare che se la rete è rimossa, non sarà prodotto alcun effetto e gli altoparlanti potrebbero subire danni.
- Un altro metodo di collegamento è quello di collegare i terminali **SPEAKERS A** a HIGH e i terminali **SPEAKERS B** a LOW (inversamente rispetto a quello che è mostrato nella figura).

Collegamento dei cavi degli altoparlanti

- 1 Attorcigliare i fili del cavo.
- 2 Allentare il dado del terminale **SPEAKERS** e inserire il cavo nel foro esposto presente nell'asta del terminale.
- 3 Serrare di nuovo il dado del terminale.

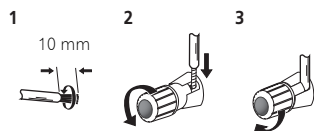

⚠ Attenzione

- Quando si usa solo una serie di terminali per altoparlanti (**SPEAKERS A** o **SPEAKERS B**), o quando si usano collegamenti biwiring, l'altoparlante usato deve avere un'impedenza nominale compresa tra 4 Ω e 16 Ω. Quando si usano entrambe le serie di terminali, gli altoparlanti collegati devono avere un'impedenza nominale compresa tra 8 Ω e 32 Ω. Per informazioni in dettaglio sul valore dell'impedenza consultare le istruzioni fornite con gli altoparlanti.
- Assicurarsi che i terminali positivo e negativo (+/-) dell'amplificatore corrispondano a quelli degli altoparlanti.
- I terminali degli altoparlanti sono sotto tensione, alla stessa **PERICOLOSA tensione** della corrente di rete. Per prevenire il rischio di scosse elettriche quando si collegano o disconnettono i cavi degli altoparlanti, staccare il cavo di alimentazione prima di toccare qualsiasi parte non isolata.

- Assicurarsi che tutti i cavi nudi degli altoparlanti siano attorcigliati tra loro e inseriti completamente nel terminale dell'altoparlante. Se uno qualsiasi dei cavi nudi degli altoparlanti tocca il pannello posteriore, il sistema potrebbe spegnersi come misura di sicurezza.

Collegamento dei cavi audio

Collegare la spina bianca al jack sinistra (bianco) e la spina rossa al jack destra (rosso). Assicurarsi di inserire completamente le spine nei jack.

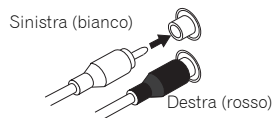

Uso del dispositivo di regolazione centralizzato con altri componenti Pioneer (tranne che per il modello A-10)

Più componenti Pioneer dotati di jack **CONTROL IN/OUT** possono essere collegati all'unità A-30/A-20, consentendo il controllo centralizzato dei componenti tramite il sensore remoto del dispositivo A-30/A-20. Questo permette di controllare componenti non dotati di sensore remoto, oppure che sono installati in luoghi dove non è possibile accedere al sensore remoto del componente.

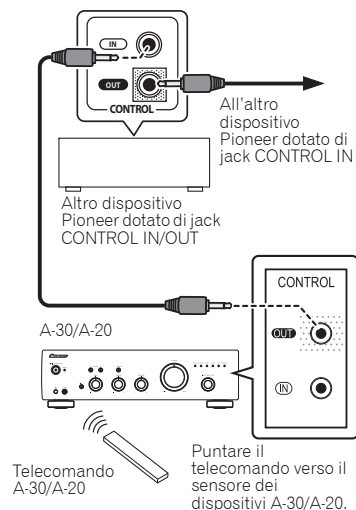

🔧 Nota

- Per i collegamenti usare un cavo mini plug mono (senza resistenza) reperibile in commercio.
- Quando si collegano i jack **CONTROL IN/OUT**, per eseguire i collegamenti analogici devono inoltre essere usati dei cavi audio disponibili sul mercato. Collegare soltanto i jack **CONTROL IN/OUT** non permette un adeguato controllo del sistema.
- Quando un cavo di controllo è collegato al jack **CONTROL IN** del dispositivo A-30/A-20, l'unità non può essere controllata puntando il telecomando verso il dispositivo A-30/A-20 (il sensore remoto è automaticamente disabilitato).

Collegamento

👤 Importante

- Quando si parte per un viaggio, oppure non si usa l'unità per un periodo di tempo prolungato, staccare sempre il cavo di alimentazione dalla presa di corrente. Notare che varie impostazioni interne non andranno perse nemmeno se il cavo di alimentazione è staccato dalla presa di corrente per un lungo periodo di tempo.
- Se è necessario staccare il cavo di alimentazione, prima accertarsi di premere il pulsante **⏻/I STANDBY/ON** situato sul pannello frontale dell'unità in modo che il dispositivo A-30/A-20 sia spento o il dispositivo A-10 entri in modalità di standby prima di disinserire il cavo.

⚠ Attenzione

- L'utilizzo di un cavo di alimentazione diverso da quello fornito renderà invalida la garanzia, dal momento che Pioneer non si assumerà la responsabilità di eventuali danni prodottisi. (Il cavo di alimentazione fornito con il modello A-30 ha una corrente nominale di 10 A, mentre i cordoni forniti con i modelli A-20/A-10 hanno una corrente nominale pari a 2,5 A.)
- Non usare cavi di alimentazione diversi da quelli forniti in dotazione con questa unità.
- Non usare il cavo di alimentazione fornito per scopi diversi da quelli descritti di seguito.

Dopo avere eseguito tutti i collegamenti, collegare l'unità a una presa AC.

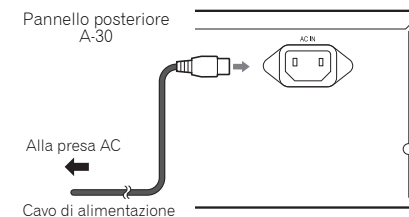

1 Collegare il cavo di alimentazione fornito in dotazione alla presa AC IN posizionata sul pannello posteriore dell'unità.

2 Collegare l'altra estremità a una presa AC.

Capitolo 3:

Comandi e display

Pannello frontale

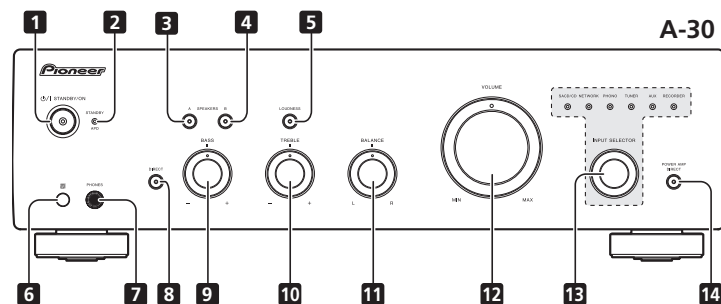
**1** **ON/STANDBY/ON**

Accende e spegne l'amplificatore. Quando l'alimentazione è attivata, la spia di alimentazione posizionata al centro del pulsante si accende.

- Per il modello A-10, questo tasto accende e mette in standby l'amplificatore.

2 **Spia STANDBY/APD**

Quando l'alimentazione è in modalità di standby, la spia si accende assumendo un colore rosso. Quando la funzione di spegnimento automatico (Auto Power Down – APD) è attiva, la spia si accende assumendo un colore verde (pagina 11).

3 **Pulsante/spia SPEAKERS A**

Usare questo pulsante per ascoltare l'audio dal sistema di altoparlanti collegato ai terminali **SPEAKERS A**.

On : La spia si accende. Il sistema di altoparlanti produce del suono. (Anche la jack **PHONES** produrrà del suono.)

Off : La spia si spegne. Il sistema di altoparlanti non produce suono. Impostare su questa posizione quando si usano le cuffie.

4 **Pulsante/spia SPEAKERS B**

Usare questo pulsante per ascoltare l'audio dal sistema di altoparlanti collegato ai terminali **SPEAKERS B**.

On : La spia si accende. Il sistema di altoparlanti produce del suono. (Anche la presa **PHONES** produrrà del suono.)

Off : La spia si spegne. Il sistema di altoparlanti non produce suono. Impostare su questa posizione quando si usano le cuffie.

5 **Pulsante/spia LOUDNESS**

Usare per l'ascolto a volume basso.

On : La spia si accende: Potenza le frequenze alte e basse per conferire maggior forza alla riproduzione anche a volume basso.

Off : La spia si spegne: Di norma il pulsante dovrebbe essere lasciato in questa posizione.

- Questo tasto non funziona quando il pulsante **DIRECT** è in posizione di accensione.
- Quando si alza il volume, la quantità di cambiamento prodotta dal circuito **LOUDNESS** viene ridotta.

6 **Sensore remoto (tranne che per il modello A-10)**

Riceve i segnali dal telecomando (pagina 4).

7 **Presa PHONES**

Usare per collegare le cuffie. Quando il pulsante **POWER AMP DIRECT** è acceso non viene prodotto suono.

8 **Pulsante/spia DIRECT**

On : La spia si accende: Quando questo pulsante è posizionato su ON, i segnali audio sono emessi direttamente, senza passare attraverso i vari circuiti di regolazione (**BASS, TREBLE, BALANCE, LOUDNESS**). Questo permette la riproduzione dei segnali con una maggiore fedeltà, ma disabilita tutte le impostazioni configurate per i comandi **BASS, TREBLE, BALANCE** o **LOUDNESS**.

Off : La spia si spegne: Il segnale passa attraverso i vari circuiti di regolazione della frequenza. Quando la spia è spenta, le regolazioni possono essere eseguite con i comandi **BASS, TREBLE, BALANCE** e **LOUDNESS**.

9 **Comando per la regolazione del tono BASS**

Utilizzare per regolare i toni che operano sulle frequenze basse. La posizione centrale è la posizione di mezzo tono (normale). Quando il comando viene ruotato verso destra, i toni a bassa frequenza vengono accentuati; quando è ruotato verso sinistra, si toglie loro enfasi.

- Questo tasto non funziona quando il pulsante **DIRECT** è in posizione di accensione.

10 **Comando per la regolazione del tono TREBLE**

Utilizzare per regolare i toni che operano sulle frequenze alte. La posizione centrale è la posizione di mezzo tono (normale). Quando il comando viene ruotato verso destra, i toni ad alta frequenza vengono accentuati; quando è ruotato verso sinistra, si toglie loro enfasi.

- Questo tasto non funziona quando il pulsante **DIRECT** è in posizione di accensione.

11 **Comando BALANCE**

Di norma dovrebbe essere lasciato in posizione centrale. Se il suono esce con più forza da uno degli altoparlanti regolare il bilanciamento. Se il suono fuoriesce più forte dal lato destro, ruotare il comando verso la posizione L (sinistra), se è più forte in uscita dal lato sinistro, ruotarlo verso la posizione R (destra).

- Questo tasto non funziona quando il pulsante **DIRECT** è in posizione di accensione.

12 **Comando VOLUME**

Utilizzare per regolare il livello del volume. (Consente anche la regolazione del volume delle cuffie.)

13 **Manopola/spie INPUT SELECTOR**

Girare la manopola in senso orario o antiorario per accendere la spia indicante la sorgente di ingresso desiderata. Girando la manopola in senso orario si accende la spia di destra. Girandola in senso antiorario si accende la spia di sinistra. Quando si preme il tasto **MUTE** del telecomando per silenziare l'audio, la spia indicante la sorgente di ingresso selezionata usando la manopola **INPUT SELECTOR** lampeggia.

14 **Pulsante/spia POWER AMP DIRECT (solo per il modello A-30)**

Premere questo pulsante quando il dispositivo A-30 è usato come amplificatore di potenza (pagina 10).

Pannello posteriore

Per informazioni in dettaglio sui collegamenti fare riferimento alle pagine 5-6.

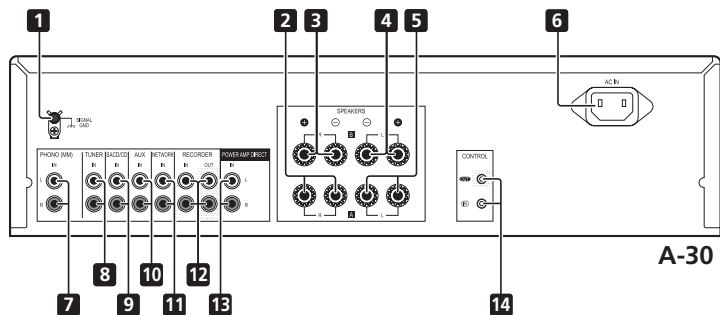

1 Terminale GND (terra piatto giradischi)

Questo terminale di terra è stato progettato per ridurre il disturbo quando è collegato un giradischi. Non è una messa a terra di sicurezza.

2 Terminali SPEAKERS A (canale destro)

3 Terminali SPEAKERS B (canale destro)

4 Terminali SPEAKERS B (canale sinistro)

5 Terminali SPEAKERS A (canale sinistro)

6 Presa AC IN

Collegare il cavo di alimentazione qui e a una presa a muro di tipo AC.

7 Terminali PHONO (MM) IN

8 Terminali TUNER IN

9 Terminali SACD/CD IN

10 Terminali AUX IN

11 Terminali NETWORK IN

12 Terminali RECORDER IN/OUT

13 Terminali POWER AMP DIRECT IN (solo modello A-30)

Quando si usa il dispositivo A-30 come amplificatore di potenza, collegare qui il preamplificatore (pagina 10).

14 Presa CONTROL IN/OUT (tranne che per il modello A-10)

Telecomando (tranne che per il modello A-10)

A-30

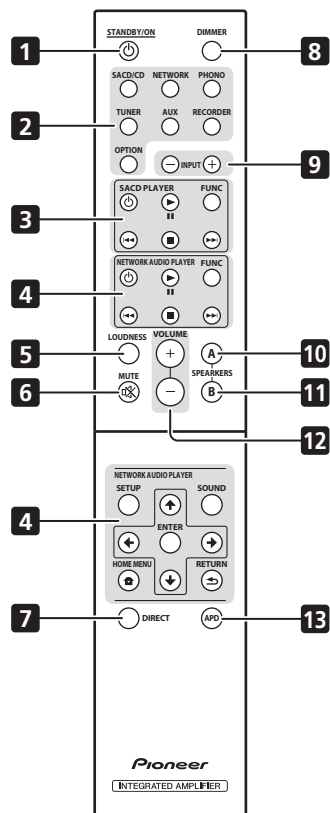

A-20

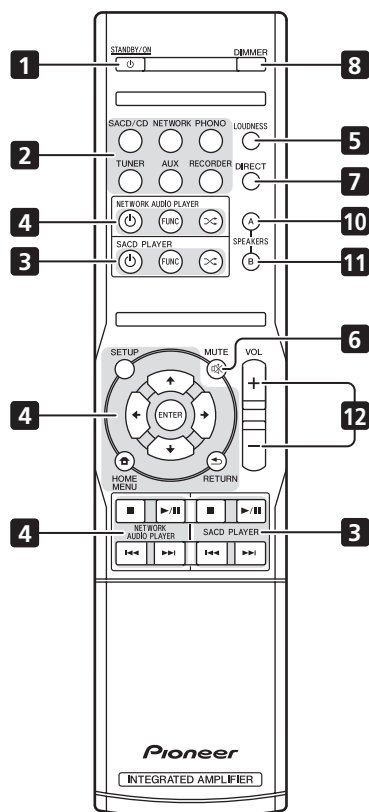
**1** STANDBY/ON

Accende l'amplificatore o lo pone in standby.

2 Pulsanti del selettore di ingresso

Premere questo pulsante per selezionare una sorgente di ingresso. In tal modo si seleziona il componente collegato all'ingresso corrispondente del pannello posteriore.

- Quando il dispositivo A-30 è collegato, il pulsante **OPTION** è disabilitato.

3 Pulsanti del comando SACD PLAYER

Usare per gestire il lettore SACD Pioneer. (Non può essere utilizzato per impostare la riproduzione/pausa sui modelli PD-D6/PD-D6MK2/PD-D9/PD-D9MK2.)

4 Pulsanti del comando NETWORK AUDIO PLAYER

Usare per regolare il lettore audio di rete Pioneer.

5 LOUDNESS

Usare per attivare/disattivare il circuito del volume (pagina 7).

6 MUTE

Consente di eliminare/ripristinare l'audio.

7 DIRECT

Premere per accedere a di ascolto directo (pagina 7).

8 DIMMER

Questo pulsante permette di impostare su tre livelli l'illuminazione delle spie del pannello frontale dell'unità (non influenza la spia **STANDBY**).

9 INPUT +/-

Usare per cambiare la sorgente di ingresso. La sorgente cambia come segue.

SACD/CD ↔ **NETWORK** ↔ **PHONO** ↔ **TUNER** ↔ **AUX** ↔ **RECORDER** ↔ ritorno all'inizio.

10 Pulsante/spia SPEAKERS A

Usare questo pulsante per ascoltare l'audio dal sistema di altoparlanti collegato ai terminali **SPEAKERS A**.

11 Pulsante/spia SPEAKERS B

Usare questo pulsante per ascoltare l'audio dal sistema di altoparlanti collegato ai terminali **SPEAKERS B**.

12 VOLUME +/-

Si utilizza per impostare il volume di ascolto.

13 APD

Usare per attivare/disattivare la funzione di spegnimento automatico APD (Auto Power Down) (pagina 11).

Capitolo 4: Funzionamento

Riproduzione

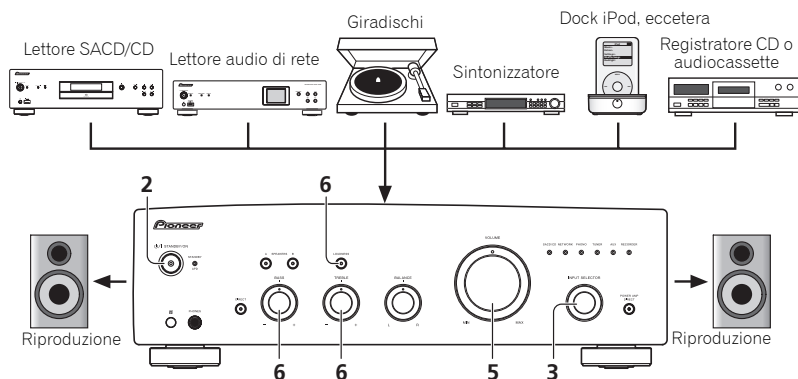

1 Accendere il componente di riproduzione.

2 Accendere l'unità.

- Se l'unità è in modalità di standby, premere il tasto **STANDBY/ON** del telecomando.

STANDBY/ON



3 Selezionare la sorgente che si desidera riprodurre.

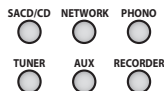

Selezionare il componente di riproduzione.

- Quando si usa il telecomando del modello A-30, il tasto **INPUT +/-** può essere usato per selezionare il componente.

- Quando si usano i comandi del pannello frontale, girare la manopola **INPUT SELECTOR**.

4 Avviare la riproduzione del componente selezionato nel punto 1.

5 Regolare il volume di riproduzione usando il comando VOLUME.

VOLUME



6 Regolare le preferenze in materia di tono usando i comandi BASS e TREBLE e il pulsante LOUDNESS.

Se il pulsante **DIRECT** è stato posizionato su ON, questi comandi sono disabilitati.

Impostare la modalità di standby

1 Premere il tasto **STANDBY/ON** del telecomando.

STANDBY/ON



Per riaccendere l'unità, premere il tasto **STANDBY/ON** del telecomando.

- Per i modelli A-30/A-20, se è premuto il tasto **STANDBY/ON** del pannello frontale, l'unità si spegne. In questo caso, se l'unità è spenta, premendo il tasto **STANDBY/ON** del telecomando l'unità non si accenderà. Per riaccendere l'unità, premere il pulsante **STANDBY/ON** sul pannello frontale.

Nota

- Se il cavo di alimentazione è staccato quando l'unità è in modalità di standby, l'unità si spegnerà, tuttavia, quando il cavo viene collegato nuovamente, l'unità non si riaccenderà automaticamente. Dopo aver ricollegato il cavo di alimentazione, premere il tasto **STANDBY/ON** del telecomando per accendere l'unità.

Quando si usa l'unità come amplificatore di potenza (solo per il modello A-30)

Quando un preamplificatore è collegato ai suoi terminali **POWER AMP DIRECT**, l'unità può essere usata come un amplificatore di potenza.

1 Premere il pulsante **POWER AMP DIRECT** sul pannello frontale dell'unità.

La spia **POWER AMP DIRECT** si accenderà.

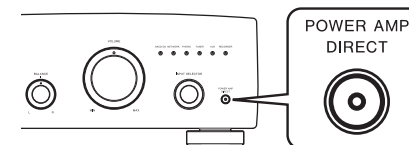

Attenzione

- Quando la spia **POWER AMP DIRECT** è accesa, le operazioni cambiano come segue:
 - I comandi **VOLUME**, **BASS**, **TREBLE** e **BALANCE** del pannello frontale dell'unità sono disabilitati. Queste regolazioni sono controllate dal componente collegato ai terminali **POWER AMP DIRECT** dell'unità.
 - Quando la spia **POWER AMP DIRECT** è accesa, il volume del suono in uscita da un apparecchio modello A-30 sarà automaticamente impostato sul livello massimo. Quando si utilizza l'unità come amplificatore di potenza, controllare il livello di uscita del componente collegato ai terminali **POWER AMP DIRECT** e impostarlo su un valore basso, come opportuno, prima di accendere la spia **POWER AMP DIRECT**. Se il volume dell'audio del componente collegato ai terminali **POWER AMP DIRECT** inizialmente è impostato su un livello di uscita alto, si potrebbe avere un'improvvisa emissione di suono ad alto volume nel momento in cui la spia **POWER AMP DIRECT** si accende.
 - Il jack **PHONES** e i terminali **RECORDER OUT** non producono suono.
- Per altre informazioni, consultare le istruzioni di funzionamento relative al componente collegato ai terminali **POWER AMP DIRECT** del dispositivo A-30.

Effettuazione di una registrazione audio

È possibile effettuare una registrazione audio da qualsiasi sorgente collegata all'amplificatore.

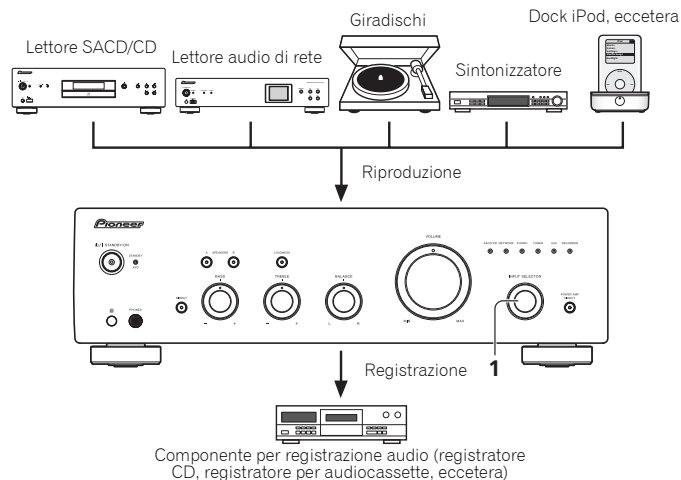

1 Selezionare la sorgente che si desidera registrare.

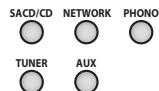

2 Avviare la registrazione, quindi avviare la riproduzione della sorgente.

Impostazione dello stato di standby automatico (Auto Power Down)

Quando è impostata questa modalità, se per trenta minuti non viene rilevato alcun segnale in ingresso, l'unità entrerà automaticamente in standby.

1 Se l'unità è accesa, tenere premuti contemporaneamente per tre secondi il pulsante DIRECT e il pulsante LOUDNESS posizionati sul suo pannello frontale.

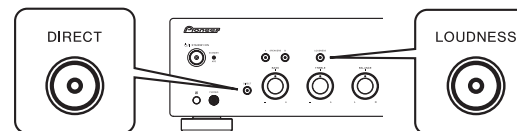

Quando questa funzione è attivata, la spia **STANDBY/APD** del pannello frontale dell'unità si accenderà assumendo un colore verde. Premere di nuovo i pulsanti per disabilitare l'impostazione.

- Questa funzione può anche essere impostata usando il tasto **APD** del telecomando del dispositivo A-30.
- Per impostazione predefinita la funzione è attiva.

Nota

- A seconda della tipologia di dispositivo connesso, un rumore eccessivo prodotto da un apparecchio potrebbe essere interpretato come un segnale audio, impedendo così l'attivazione della funzione di spegnimento automatico.

Ripristino di tutte le impostazioni sui valori predefiniti

1 Quando l'unità è in modalità di standby, tenere premuti contemporaneamente per cinque secondi il pulsante DIRECT e il pulsante SPEAKERS A del pannello frontale.

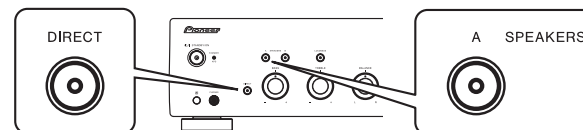

2 Accendere l'unità.

Capitolo 5:

Informazioni supplementari

Risoluzione dei problemi

Operazioni non corrette sono spesso scambiate per guasti o malfunzionamenti. Se si ritiene che vi siano problemi a carico di questo componente, controllare i punti indicati di seguito. A volte il guasto può essere localizzato in un altro componente. Controllare gli altri componenti e le altre apparecchiature elettriche utilizzati. Se il guasto non può essere riparato neanche dopo aver eseguito i controlli elencati di seguito, richiedere un intervento di riparazione al centro di assistenza autorizzato Pioneer più vicino o al proprio rivenditore.

- Se l'unità non funziona regolarmente a causa di fattori esterni quali elettricità statica, scollegare la spina di alimentazione dalla presa e inserirla di nuovo per ripristinare le condizioni di funzionamento normali.

| Problema | Soluzione |
|---|---|
| L'alimentazione non si attiva. | <ul style="list-style-type: none"> • La spina è staccata dalla presa a muro? Collegare in modo appropriato la spina alla sua presa di corrente (pagina 6). • Il cavo di alimentazione è staccato dal connettore AC IN? Collegare correttamente il cavo di alimentazione (pagina 6). |
| L'unità si spegne. | <ul style="list-style-type: none"> • La funzione APD (Auto Power Down) è attivata? Se non si vuole che l'unità si spenga automaticamente, disabilitare la funzione APD (Auto Power Down) (pagina 11). |
| Durante la riproduzione, il suono si arresta e la spia STANDBY/APD si accende assumendo un colore rosso e lampeggia a intervalli di circa 1 secondo. | <ul style="list-style-type: none"> • La temperatura interna dell'unità è aumentata e si è attivato il circuito di sicurezza. <ul style="list-style-type: none"> - Spegnerne l'unità e consentirle di raffreddarsi prima di riaccenderla. - Installare l'unità in un luogo con una ventilazione migliore. - Accertarsi che l'unità sia installata correttamente; se l'unità viene riaccesa senza averla lasciata raffreddare, possono manifestarsi gli stessi sintomi (pagina 4). |
| Durante la riproduzione, il suono si arresta e la spia STANDBY/APD si accende assumendo un colore rosso e lampeggia a intervalli di circa 2 secondi. | <ul style="list-style-type: none"> • Si stanno usando degli altoparlanti con dei valori di impedenza non supportati da questa unità? Verificare il valore nominale di impedenza degli altoparlanti (pagina 6). • Ci sono dei cavi degli altoparlanti allentati sui terminali SPEAKERS e/o a contatto con altri cavi o con la superficie del pannello posteriore? Staccare il cavo di alimentazione e ricollegare correttamente i cavi degli altoparlanti (pagina 6). |
| Quando l'unità è accesa, la spia STANDBY/APD lampeggia ad intervalli irregolari. | <ul style="list-style-type: none"> • I circuiti dell'unità sono danneggiati. Staccare il cavo di alimentazione e contattare il proprio rivenditore di fiducia o il più vicino Centro Assistenza autorizzato Pioneer. |
| Non viene emesso alcun suono quando viene selezionata una funzione. | <ul style="list-style-type: none"> • Un cavo di collegamento è staccato, oppure è collegato in modo inappropriato. Verificare i collegamenti (pagina 5). • I connettori o le spine a poli di un cavo sono sporchi. Eliminare la sporcizia dai connettori e dalle spine a poli. • Verificare che il selettore di ingresso dell'unità sia impostato sul componente di riproduzione desiderato. Impostare correttamente il selettore (pagina 10). • Per i modelli A-30/A-20, premere il tasto MUTE del telecomando per disattivare l'esclusione audio (pagina 9). |
| Uno degli altoparlanti non emette suoni. | <ul style="list-style-type: none"> • I cavi di collegamento o i cavi dell'altoparlante sono staccati su un lato? Ricollegarli bene (pagina 5). |

| Problema | Soluzione |
|--|---|
| Il telecomando non funziona. | <ul style="list-style-type: none"> • Sostituire le batterie (pagina 4). • Usare il telecomando entro una distanza di 7 m e 30° dal sensore remoto posto sul pannello frontale (pagina 4). • Rimuovere eventuali ostacoli oppure mettere in funzione da un'altra posizione. • Evitare di esporre alla luce diretta il sensore remoto posto sul pannello frontale. • Il cavo di controllo di un componente è collegato in modo scorretto? Verificare che i collegamenti siano corretti (pagina 6). |
| Impossibile modificare la sorgente di ingresso sul dispositivo modello A-30. | <ul style="list-style-type: none"> • Controllare se la funzione POWER AMP DIRECT è attiva. In caso affermativo, premere il pulsante POWER AMP DIRECT situato sul pannello frontale per disattivare la funzione (pagina 10). |

Pulizia dell'unità

- Utilizzare un panno per lucidare o un panno asciutto per eliminare la polvere e lo sporco.
- Se la superficie è sporca, pulire con un panno morbido immerso in un detergente neutro diluito in cinque o sei parti di acqua e ben strizzato, quindi strofinare con un panno asciutto. Non utilizzare cera o detersivi per mobili.
- Non utilizzare mai solventi, benzina, spray insetticidi o altri agenti chimici sull'unità o in prossimità di essa, poiché potrebbero corroderne la superficie.

Dati tecnici

Sezione amplificatore

Specifica di potenza in uscita quando l'alimentazione è a 230 V.

• **Potenza continua in uscita (entrambi i canali da 20 Hz a 20 kHz)**

| | |
|------------|-------------------|
| A-30 | 70 W + 70 W |
| A-20, A-10 | 50 W + 50 W |
| | (THD 0,1%, 4 Ω) |
| A-30 | 40 W + 40 W |
| A-20, A-10 | 30 W + 30 W |
| | (THD 0,05 %, 8 Ω) |

Sezione audio

• **Ingresso (sensibilità/impedenza)**

| | |
|--|--------------|
| SACD/CD, NETWORK, TUNER, AUX, RECORDER | 200 mV/50 kΩ |
| POWER AMP DIRECT (solo A-30) | 1 V/10 kΩ |
| PHONO (MM) | 2,8 mV/50 kΩ |

• **Uscita (livello/impedenza)**

| | |
|--------------|---------------|
| RECORDER OUT | 200 mV/2,2 kΩ |
| PHONES | 250 mV/32 Ω |

• **Risposta in frequenza**

| | |
|--|---------------------------------|
| SACD/CD, NETWORK, TUNER, AUX, RECORDER | Da 5 Hz a 100 kHz ± 0 dB* |
| PHONO (MM) | Da 20 Hz a 20 kHz $\pm 0,5$ dB* |

* Misurato con il tasto DIRECT acceso.

• **Comando di tonalità**

(Quando VOLUME è impostato su -30 dB)

| | |
|-------|----------------------|
| Bassi | ± 10 dB (100 Hz) |
| Alti | ± 10 dB (10 kHz) |

• **Rapporto disturbi (IHF IN CORTO, RETE-A)**

| | |
|--|---------|
| SACD/CD, NETWORK, TUNER, AUX, RECORDER | 105 dB* |
| PHONO (MM, ingresso da 2,8 mV) | 77 dB* |

* Misurato con il tasto DIRECT acceso.

• **Impedenza del carico dell'altoparlante**

| | |
|----------|---------------|
| A, B | Da 4 Ω a 16 Ω |
| A+B | Da 8 Ω a 32 Ω |
| Biwiring | Da 4 Ω a 16 Ω |

Varie

Requisiti di potenza AC da 220 V a 230 V, 50 Hz
Consumo energetico

| | |
|------------|-------|
| A-30 | 175 W |
| A-20/A-10 | 135 W |
| In standby | 0,3 W |

Dimensioni

. 435 mm (L) x 128 mm (H) x 360 mm (P)

Peso (senza imballaggio)

| | |
|------|--------|
| A-30 | 7,9 kg |
| A-20 | 7,2 kg |
| A-10 | 6,7 kg |

Accessori

- Telecomando (tranne che per il modello A-10) 1
- Batterie a cella secca AAA/IEC R03 (tranne che per il modello A-10) 2
- Cavo di alimentazione
- Documento di garanzia
- Istruzioni per l'uso (questo documento)



Nota

- Dati tecnici e disegno soggetti a possibili modifiche senza preavviso, dovute alle migliorie apportate.
- I nomi di società e prodotti citati nel presente documento sono marchi commerciali o marchi commerciali registrati delle rispettive società.

BELANGRIJK



De lichtflash met pijlpuntsymbool in een gelijkzijdige driehoek is bedoeld om de aandacht van de gebruikers te trekken op een niet geïsoleerde "gevaarlijke spanning" in het toestel, welke voldoende kan zijn om bij aanraking een elektrische shock te veroorzaken.

CAUTION

RISK OF ELECTRIC SHOCK
DO NOT OPEN

WAARSCHUWING:

OM HET GEVAAR VOOR EEN ELEKTRISCHE SHOCK TE VOORKOMEN, DEKSEL (OF RUG) NIET VERWIJDEREN. AAN DE BINNENZIJD BEVINDEN ZICH GEEN ELEMENTEN DIE DOOR DE GEBRUIKER KUNNEN BEDIEND WORDEN. ENKEL DOOR GEKWALIFICEERD PERSONEEL TE BEDIENEN.



Het uitroepteken in een gelijkzijdige driehoek is bedoeld om de aandacht van de gebruiker te trekken op de aanwezigheid van belangrijke bedienings- en onderhoudsinstructies in de handleiding bij dit toestel.

D3-4-2-1-1_A1_NI

WAARSCHUWING

Dit apparaat is niet waterdicht. Om brand of een elektrische schok te voorkomen, mag u geen voorwerp dat vloeistof bevat in de buurt van het apparaat zetten (bijvoorbeeld een bloemenvaas) of het apparaat op andere wijze blootstellen aan waterdruppels, opspattend water, regen of vocht.

D3-4-2-1-3_A1_NI

WAARSCHUWING

Lees zorgvuldig de volgende informatie voordat u de stekker de eerste maal in het stopcontact steekt.

De bedrijfsspanning van het apparaat verschilt afhankelijk van het land waar het apparaat wordt verkocht. Zorg dat de netspanning in het land waar het apparaat wordt gebruikt overeenkomt met de bedrijfsspanning (bijv. 230 V of 120 V) aangegeven op de achterkant van het apparaat.

D3-4-2-1-4*_A1_NI

Gebruikersinformatie voor het verzamelen en verwijderen van oude producten en batterijen

(Symbool voor toestellen)



De symbolen op producten, verpakkingen en bijbehorende documenten geven aan dat de gebruikte elektronische producten en batterijen niet met het gewone huishoudelijk afval kunnen worden samengevoegd.

Er bestaat een speciaal wettelijk voorgeschreven verzamelstelsel voor de juiste behandeling, het opnieuw bruikbaar maken en de recyclage van gebruikte producten en batterijen.

(Symbolen voor batterijen)



Door een correcte verzamelhandeling zorgt u ervoor dat het verwijderde product en/of batterij op de juiste wijze wordt behandeld, opnieuw bruikbaar wordt gemaakt, wordt gerecycleerd en het niet schadelijk is voor de gezondheid en het milieu.

Voor verdere informatie betreffende de juiste behandeling, het opnieuw bruikbaar maken en de recyclage van gebruikte producten en batterijen kunt u contact opnemen met de plaatselijke overheid of een verkooppunt.

Deze symbolen zijn enkel geldig in de landen van de Europese unie.



Pb

Indien u zich in een ander dan bovengenoemde landen bevindt kunt u contact opnemen met de plaatselijke overheid voor meer informatie over de juiste verwijdering van het product.

K058a_A1_NI

BELANGRIJKE INFORMATIE BETREFFENDE DE VENTILATIE

Let er bij het installeren van het apparaat op dat er voldoende vrije ruimte rondom het apparaat is om een goede doorstroming van lucht te waarborgen (tenminste 30 cm boven, 10 cm achter en 10 cm aan de zijkanten van het apparaat).

WAARSCHUWING

De gleuven en openingen in de behuizing van het apparaat zijn aangebracht voor de ventilatie, zodat een betrouwbare werking van het apparaat wordt verkregen en oververhitting wordt voorkomen. Om brand te voorkomen, moet u ervoor zorgen dat deze openingen nooit geblokkeerd worden of dat ze afgedekt worden door voorwerpen (kranten, tafelkleed, gordijn e.d.) of door gebruik van het apparaat op een dik tapijt of een bed.

D3-4-2-1-7b*_A1_NI

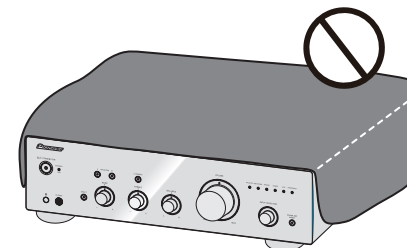

Gebruiksomgeving

Temperatuur en vochtigheidsgraad op de plaats van gebruik:

+5 °C tot +35 °C, minder dan 85 % RH

(ventilatieopeningen niet afgedekt)

Zet het apparaat niet op een slecht geventileerde plaats en stel het apparaat ook niet bloot aan hoge vochtigheid of direct zonlicht (of sterke kunstmatige verlichting).

D3-4-2-1-7c*_A1_NI

Als de netstekker van dit apparaat niet geschikt is voor het stopcontact dat u wilt gebruiken, moet u de stekker verwijderen en een geschikte stekker aanbrengen. Laat het vervangen en aanbrengen van een nieuwe netstekker over aan vakkundig onderhoudspersoneel. Als de verwijderde stekker per ongeluk in een stopcontact zou worden gestoken, kan dit resulteren in een ernstige elektrische schok. Zorg er daarom voor dat de oude stekker na het verwijderen op de juiste wijze wordt weggegooid. Haal de stekker van het netsnoer uit het stopcontact wanneer u het apparaat geruime tijd niet denkt te gebruiken (bijv. wanneer u op vakantie gaat).

D3-4-2-2-1a_A1_NI

LET OP

De **⏻/I** **STANDBY/ON** schakelaar van dit apparaat koppelt het apparaat niet volledig los van het lichtnet. Aangezien er na het uitschakelen van het apparaat nog een kleine hoeveelheid stroom blijft lopen, moet u de stekker uit het stopcontact halen om het apparaat volledig van het lichtnet los te koppelen. Plaats het apparaat zodanig dat de stekker in een noodgeval gemakkelijk uit het stopcontact kan worden gehaald. Om brand te voorkomen, moet u de stekker uit het stopcontact halen wanneer u het apparaat langere tijd niet denkt te gebruiken (bijv. wanneer u op vakantie gaat).

D3-4-2-2-2a*_A1_NI

Dit apparaat is bestemd voor normaal huishoudelijk gebruik. Indien het apparaat voor andere doeleinden of op andere plaatsen wordt gebruikt (bijvoorbeeld langdurig gebruik in een restaurant voor zakelijke doeleinden, of gebruik in een auto of boot) en als gevolg hiervan defect zou raken, zullen de reparaties in rekening gebracht worden, ook als het apparaat nog in de garantieperiode is.

K041_A1_NI

WAARSCHUWING NETSNOER

Pak het netsnoer beet bij de stekker. Trek de stekker er niet uit door aan het snoer te trekken en trek nooit aan het netsnoer met natte handen aangezien dit kortsluiting of een elektrische schok tot gevolg kan hebben. Plaats geen toestel, meubelstuk o.i.d. op het netsnoer, en klem het niet vast. Maak er nooit een knoop in en verbind het evenmin met andere snoeren. De netsnoeren dienen zo te worden geleid dat er niet per ongeluk iemand op gaat staan. Een beschadigd netsnoer kan brand of een elektrische schok veroorzaken. Controleer het netsnoer af en toe. Wanneer u de indruk krijgt dat het beschadigd is, dient u bij uw dichtstbijzijnde erkende PIONEER onderhoudscentrum of uw dealer een nieuw snoer te kopen.

S002*_A1_NI

WAARSCHUWING

Om brand te voorkomen, mag u geen open vuur (zoals een brandende kaars) op de apparatuur zetten.

D3-4-2-1-7a_A1_NI

(alleen A-30)



WAARSCHUWING: HEET OPPERVLAK. NIET AANRAKEN.

De bovenkant van de interne warmteopnemer kan heet worden wanneer dit product gedurende langere tijd ononderbroken wordt gebruikt.

Bedankt voor de aanschaf van dit Pioneer product.

Lees a.u.b. deze handleiding door om u ervan te verzekeren dat u de werking van uw model volledig begrijpt. Bewaar deze handleiding zorgvuldig ter referentie na hem te hebben doorgelezen.

Inhoud

01 Voordat u begint

| | |
|--|---|
| De inhoud van de verpakking controleren | 4 |
| De batterijen laden in de afstandsbediening (behalve A-10) | 4 |
| Gebruik van de afstandsbediening | 4 |
| De versterker installeren | 4 |

02 Aansluitingen

| | |
|--|---|
| De kabels aansluiten | 5 |
| Over "dubbele bedrading" | 5 |
| Luidsprekerkabels aansluiten | 6 |
| Audiokabels aansluiten | 6 |
| Gecentraliseerd beheer gebruiken met andere Pioneer-componenten (behalve A-10) | 6 |
| De stekker in het stopcontact steken | 6 |

03 Functies en displays

| | |
|----------------------------------|---|
| Voorpaneel | 7 |
| Achterpaneel | 8 |
| Afstandsbediening (behalve A-10) | 9 |

04 Bediening

| | |
|--|----|
| Afspelen | 10 |
| Stel de voeding in op stand-by | 10 |
| Wanneer u het apparaat gebruikt als een stroomversterker (alleen A-30) | 10 |
| Een audioopname maken | 11 |
| Instellen voor automatische stand-bystatus (Auto uitschakelen) | 11 |
| Alle instellingen opnieuw instellen naar de standaard fabrieksinstellingen | 11 |

05 Bijkomende informatie

| | |
|---------------------------|----|
| Problemen oplossen | 12 |
| Reiniging van het toestel | 12 |
| Specificaties | 13 |

Hoofdstuk 1:

Voordat u begint

De inhoud van de verpakking controleren

Verzeker u ervan dat de volgende accessoires zijn meegeleverd in de doos als u deze opent.

- Afstandsbediening (behalve A-10)
- AAA/IEC R03 droge celbatterijen x2 (behalve A-10)
- Netsnoer
- Garantiebewijs
- Handleiding (dit document)

 **Opmerking**

- Illustraties in de handleiding kunnen zijn gewijzigd of vereenvoudigd voor een gemakkelijke uitleg en kan daarom verschillen van het eigenlijke uiterlijk van het product.
- De illustraties die hier zijn gebruikt, zijn hoofdzakelijk van de A-30.

De batterijen laden in de afstandsbediening (behalve A-10)

1 Open het deksel achteraan.

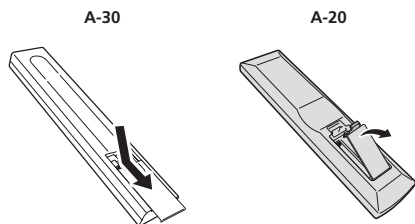

2 Plaats de nieuwe batterijen en zorg dat de polariteiten overeenstemmen met de aanduidingen in het batterijvak.

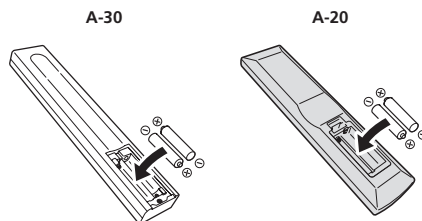

3 Sluit het deksel achteraan.

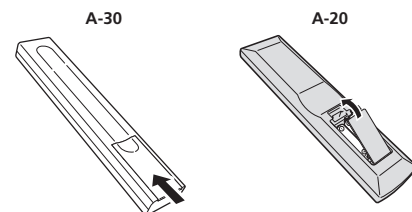

De batterijen bij het apparaat zijn geleverd zodat u het gebruik van het product kunt controleren. Ze zullen mogelijk niet lang werken. Wij raden u aan alkalinebatterijen te gebruiken die een langere levensduur hebben.

 **WAARSCHUWING**

- Gebruik of bewaar batterijen niet in direct zonlicht of op een hete plaats, zoals in de auto of bij een kachel. Hierdoor kunnen batterijen gaan lekken, oververhit raken, exploderen of in brand vliegen. Bovendien reduceert dit de levensduur of prestatie van de batterijen.

 **Let op**

Onjuist gebruik van de batterijen kan gevaar opleveren, zoals lekkage of ontploffen. Neem de volgende voorzorgsmaatregelen in acht:

- Wanneer u de batterijen plaatst, moet u ervoor zorgen dat u de veren op de ⊖-aansluitingen van de batterijen niet beschadigt.
- Gebruik alleen de batterijen die zijn opgegeven. Gebruik ook geen nieuwe batterij samen met een oude.
- Let op, wanneer u de batterijen in de afstandsbediening plaatst, dat ze in de juiste richting worden geplaatst, zoals aangegeven door de polariteitsmarkeringen (⊕ en ⊖).
- Verwarm geen batterijen, demonteer ze niet of gooi ze niet in vuur of water.
- Batterijen kunnen verschillende spanningen hebben, zelfs als ze dezelfde grootte en vorm hebben. Gebruik nooit verschillende batterijen tegelijk.
- Om lekken van batterijvloeistof te voorkomen, moet u de batterijen verwijderen als u de afstandsbediening gedurende langere tijd niet zult gebruiken (1 maand of meer). Als er toch vloeistof zou lekken, veegt u het batterijvak voorzichtig schoon en plaatst u nieuwe batterijen. Als een batterij zou lekken en de vloeistof in contact komt met uw huid, moet u deze spoelen met een grote hoeveelheid water.
- Bij het weggooiën van gebruikte batterijen moet u de milieuwetten en andere openbare reglementeringen naleven die in uw land of streek van toepassing zijn.

Gebruik van de afstandsbediening

De afstandsbediening heeft een bereik van ongeveer 7 m bij een hoek van ongeveer 30° vanaf de afstandsbedieningssensor.

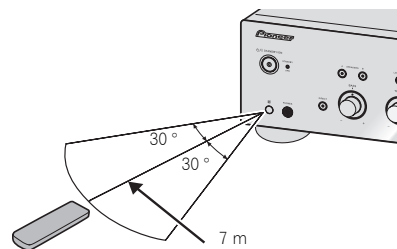

Houd tijdens het gebruik van de afstandsbediening rekening met het volgende:

- Zorg ervoor dat zich geen obstakels tussen de afstandsbediening en de sensor op de versterker bevinden.
- De afstandsbediening werkt mogelijk niet goed als sterk zonlicht of TL-licht op de afstandsbedieningssensor valt.
- De afstandsbedieningen van verschillende apparaten kunnen elkaar storen. Het gebruik van afstandsbedieningen voor andere apparatuur vlakbij dit apparaat moet worden vermeden.
- Vervang de batterijen wanneer het bereik van de afstandsbediening begint af te nemen.

De versterker installeren

Installeer dit toestel op een vlak en stabiel oppervlak.

- Installeer het niet op de volgende plaatsen:
 - op een kleuren-TV (kan beeldvervalsing veroorzaken)
 - dicht bij een cassettedeck (of een ander apparaat dat een magnetisch veld opwekt). Dit kan storingen in het geluid veroorzaken.
 - in direct zonlicht
 - een vochtige of natte omgeving
 - een zeer warme of koude omgeving
 - op plaatsen die onderhevig zijn aan trilling of andere bewegingen
 - op zeer stoffige plaatsen
 - op plaatsen waar hete dampen of olie aanwezig zijn (bv. in de keuken)
- Plaats het apparaat niet op een sofa of een ander object of materiaal met absorberende eigenschappen waardoor de geluidskwaliteit negatief kan worden beïnvloed.

Hoofdstuk 2:

Aansluitingen

De kabels aansluiten

⚠ Let op

- Voordat u aansluitingen maakt of wijzigt, moet u dit toestel uitschakelen en de stekker van het netsnoer uit het stopcontact trekken.
- Sluit de voedingskabel aan nadat alle aansluitingen tussen apparaten zijn voltooid.

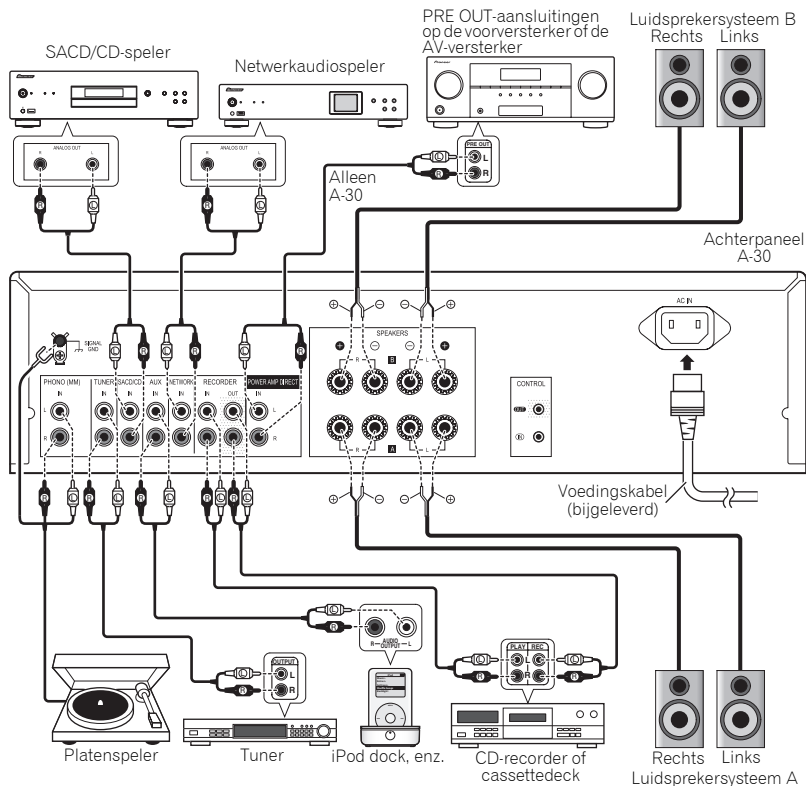

⚠ Let op

- De **SIGNAL GND**-terminal is voorzien om het lawaai te verminderen wanneer u het apparaat aansluit op componenten, zoals een analoge platenspeler.
- Sluit de **PHONO (MM)**-aansluitingen op een andere component aan dan op een platenspeler. Voer ook geen aansluitingen uit op een platenspeler die is uitgerust met een ingebouwde equalizer. Er kan een extreem hoog geluid worden weergegeven waardoor uw luidsprekers of andere apparaten kunnen schade oplopen.
- De aansluitingen van **PHONO (MM)** het apparaat zijn ontworpen om te worden gebruikt met platenspelers die zijn uitgerust met cartridges van het MM-type (moving-magnet). De platenspelers die zijn uitgerust met MC-cartridges (moving-coil), kunnen niet worden gebruikt.
- Zorg ervoor dat de kabels niet over het apparaat heen liggen (zoals aangegeven in de afbeelding). Anders produceert het magnetische veld van de transformatoren in het apparaat een brom in de luidsprekers.

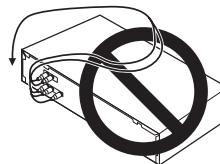

- De aansluitingen van **POWER AMP DIRECT** het apparaat mogen nooit worden aangesloten op de aansluitingen van een andere component, behalve de PRE-AMP OUT.
- Als uw platenspeler is voorzien van een aardingsdraad, dient u dit vast te maken aan de ground-aansluiting van deze versterker.

📝 Opmerking

- Wanneer u een cassettedeck aansluit, kan er ruis hoorbaar zijn, afhankelijk van de installatielocatie. Deze ruis wordt veroorzaakt door lekkage van de transformator van de versterker. Wijzig in dat geval de installatielocatie of plaats de deck verder van de versterker.
- iPod is een geregistreerd handelsmerk van Apple Inc. in de V.S. en andere landen.

Over "dubbele bedrading"

Dit apparaat kan worden gebruikt met luidsprekers die dubbele bedrading ondersteunen. Zorg dat u de hoog- en laagfrequentie-aansluitingen correct aansluit.

- Zorg er tijdens het afspelen voor dat zowel de **SPEAKERS A**- als de **SPEAKERS B**-knop zijn ingesteld op AAN (pagina 7).

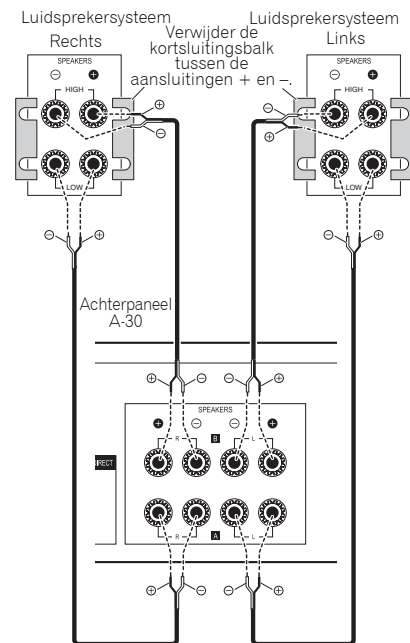

⚠ Let op

- Wanneer u dubbele bedrading gebruikt voor het aansluiten van de luidsprekers, kunt u negatieve invloeden op de versterker voorkomen door de kortsluitingsbalken HOOG en LAAG die bij de luidsprekers zijn geleverd, te verwijderen. Raadpleeg de instructies die bij de luidsprekers zijn geleverd voor gedetailleerde informatie.

- Wanneer u luidsprekers gebruikt met afneembare netwerkcircuits, wordt er bij het verwijderen van het netwerk, geen effect geproduceerd en kan de luidspreker schade oplopen.
- Een andere methode is het aansluiten van de **SPEAKERS A**-aansluitingen op HOOG en van de **SPEAKERS B**-aansluitingen op LAAG (omgekeerd dan in afbeelding).

- Zorg dat alle ontblote luidsprekerdraden samen zijn gedraaid en volledig in de luidsprekeraansluiting zijn gestopt. Als een ontblote luidsprekerdraad het achterpaneel raakt, kan de stroom worden uitgeschakeld als veiligheidsmaatregel.

Audiokabels aansluiten

Sluit de witte stekker aan op de linkeraansluiting (L) en de rode op de rechteraansluiting (R). Zorg dat u de stekkers volledig in de aansluitingen stopt.

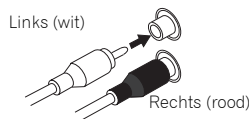

Luidsprekerkabels aansluiten

1 Draai de kabelkernen.

2 Maak de moer los op de SPEAKERS-aansluiting en stop de luidsprekerkabel in de opening in de aansluitingsas.

3 Maak de moer van de aansluiting opnieuw vast.

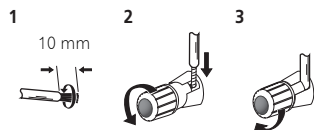

⚠ Let op

- Wanneer u slechts één set luidsprekeraansluitingen gebruikt (**SPEAKERS A** of **SPEAKERS B**) of wanneer u aansluitingen met twee draden gebruikt, moet de gebruikte luidsprekers een nominale impedantie hebben tussen 4 Ω en 16 Ω. Wanneer u beide sets aansluitingen gebruikt, moeten de aangesloten luidsprekers een nominale impedantie hebben van 8 Ω en 32 Ω. Raadpleeg de instructies die bij uw luidsprekers zijn geleverd voor meer informatie over de impedantiewaarde.
- De positieve en negatieve (+/-) aansluitingen op de versterker moeten overeenkomen met die van de luidsprekers.
- Op deze luidsprekeraansluitingen staat een **GEVAARLIJKE spanning**. Om een elektrische schok te voorkomen bij het aansluiten en losmaken van de luidsprekerkabels, moet u de stekker uit het stopcontact halen voordat u niet geïsoleerde onderdelen aanraakt.

Gecentraliseerd beheer gebruiken met andere Pioneer-componenten (behalve A-10)

Meerdere Pioneer-componenten die zijn uitgerust met **CONTROL IN/OUT**-aansluitingen kunnen worden aangesloten op het A-30/A-20-apparaat. Hierdoor is gecentraliseerd beheer van de componenten mogelijk via de afstandsbedieningssensor op de A-30/A-20. Hierdoor is het ook mogelijk componenten die niet zijn uitgerust met een afstandsbedieningssensor of die zijn geïnstalleerd op plaatsen waar de afstandsbedieningssensor geen bereik heeft, op afstand te bedienen.

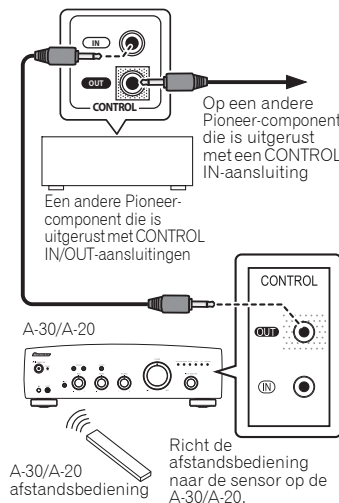

📝 Opmerking

- Gebruik een in de handel verkrijgbare mono ministeckerkabel (zonder weerstand) voor aansluitingen.
- Wanneer u de **CONTROL IN/OUT**-aansluitingen aansluit, moeten ook in de handel verkrijgbare kabels worden gebruikt voor het maken van analoge aansluitingen. Wanneer u alleen de **CONTROL IN/OUT**-aansluitingen aansluit, is er geen goed systeembeheer mogelijk.
- Wanneer een besturingskabel wordt aangesloten op de **CONTROL IN**-aansluiting van de A-30/A-20, kan het apparaat niet worden beheerd door de afstandsbediening te richten naar de A-30/A-20 (de afstandsbedieningssensor wordt automatisch uitgeschakeld).

De stekker in het stopcontact steken

📌 Belangrijk

- Wanneer u op reis bent of het apparaat voor een andere reden niet gebruik gedurende langere tijd, moet u de voedingskabel altijd loskoppelen van het stopcontact. De verschillende interne instellingen gaan niet verloren, zelfs wanneer de voedingskabel langere tijd niet is losgekoppeld van dit stopcontact.
- Als het nodig is de voedingskabel los te koppelen, moet u eerst drukken op de knop **⏻/I STANDBY/ON** op het voorpaneel van het apparaat, zodat de A-30/A-20 wordt **UITGESCHAKELD** of dat de A-10 in de stand-bymodus is voordat u de kabel loskoppelt.

⚠ Let op

- Wanneer u een andere dan de bijgeleverde voedingskabel gebruikt, wordt de garantie ongeldig en zal Pioneer niet aansprakelijk zijn voor enige opgelopen schade. (De voedingskabel die bij het model A-30 is geleverd, heeft een nominale stroomcapaciteit van 10 A, terwijl de kabel die bij de A-20/A-10 is geleverd, een nominale stroomcapaciteit van 2.5 A heeft.)
- Gebruik alleen een voedingskabel die bij dit apparaat is geleverd.
- Gebruik de bijgeleverde voedingskabel alleen voor de doeleinden die hieronder zijn beschreven.

Sluit het apparaat aan op de netstroom nadat u alle aansluitingen hebt uitgevoerd.

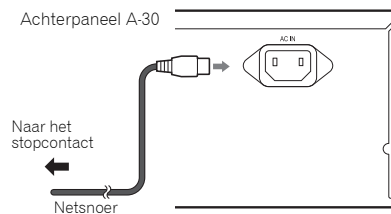

1 Sluit de bijgeleverde voedingskabel aan op de AC IN-aansluiting op het achterpaneel van het apparaat.

2 Sluit het andere uiteinde aan op een stopcontact.

Hoofdstuk 3:

Functies en displays

Voorpaneel

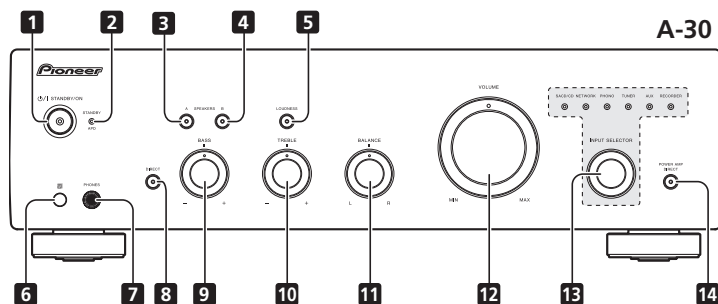

1 **⏻/I** STANDBY/ON

Schakelt de versterker uit en in. Wanneer de voeding is ingeschakeld, licht de voedingsindicator in het midden op.

- Op het A-10-model schakelt dit de versterker tussen stand-by en aan.

2 **STANDBY/APD**-indicator

Wanneer de voeding in stand-by is, licht de indicator rood op. Wanneer de functie Auto uitschakelen is ingeschakeld, licht de indicator groen op (pagina 11).

3 **SPEAKERS A**-knop/indicator

Gebruik deze knop om te luisteren naar het luidsprekersysteem dat is aangesloten op de **SPEAKERS A**-aansluitingen.

On : de indicator licht op. Er is geluid te horen via het luidsprekersysteem. (Het geluid wordt ook weergegeven vanaf de **PHONES**-aansluiting.)

Off : de indicator dooft. Er is geen geluid te horen via het luidsprekersysteem. Stel in op deze positie wanneer u luistert via de hoofdtelefoon.

4 **SPEAKERS B**-knop/indicator

Gebruik deze knop om te luisteren naar het luidsprekersysteem dat is aangesloten op de **SPEAKERS B**-aansluitingen.

On : de indicator licht op. Er is geluid te horen via het luidsprekersysteem. (Het geluid wordt ook weergegeven vanaf de **PHONES**-aansluiting.)

Off : de indicator dooft. Er is geen geluid te horen via het luidsprekersysteem. Stel in op deze positie wanneer u luistert via de hoofdtelefoon.

5 **LOUDNESS**-knop/indicator

Gebruiken wanneer u luistert met een laag volume.

On : de indicator licht op: Versterkt lage en hoge frequenties om extra kracht te geven aan het afspelen, zelfs bij een laag volumenniveau.

Off : de indicator dooft. Dit zou normaal op deze positie moeten blijven.

- Deze knop werkt niet wanneer de **DIRECT**-knop op AAN staat.
- Wanneer het geluidsvolume wordt verhoogd, wordt de aanpassing die wordt geproduceerd door het **LOUDNESS**-circuit verminderd.

6 **Afstandsbedieningssensor**(behalve A-10)

Ontvangt de signalen van de afstandsbediening (pagina 4).

7 **PHONES**-aansluiting

Gebruiken voor het aansluiten van de hoofdtelefoon. Er wordt geen geluid weergegeven wanneer de **POWER AMP DIRECT**-knop AAN is.

8 **DIRECT**-knop/indicator

On : de indicator licht op: Wanneer deze knop is ingesteld op AAN, worden de geluidssignalen direct uitgevoerd, zonder dat er via de verschillende aanpassingcircuits wordt gegaan (**BASS**, **TREBLE**, **BALANCE**, **LOUDNESS**). Hierdoor kunnen signalen natuurgetrouwer worden weergegeven, maar worden alle instellingen die u hebt gemaakt met de bedieningselementen **BASS**, **TREBLE**, **BALANCE** of **LOUDNESS** uitgeschakeld.

Off : de indicator dooft. Het signaal gaat door de verschillende circuits voor frequentieaanpassingen. Wanneer de indicator UIT is, kunnen aanpassingen worden uitgevoerd met de bedieningselementen **BASS**, **TREBLE**, **BALANCE** en **LOUDNESS**.

9 **BASS**-toonbeheersing

Gebruiken voor het aanpassen van een laagfrequentietoon. De middelste positie is de platte (normale) positie. Wanneer deze naar rechts wordt gedraaid, worden de laagfrequentietonen benadrukt en wanneer deze naar links wordt gedraaid, wordt de nadruk van de laagfrequentietonen verminderd.

- Deze knop werkt niet wanneer de **DIRECT**-knop op AAN staat.

10 **TREBLE**-toonbeheersing

Gebruiken voor het aanpassen van een hoogfrequentietoon. De middelste positie is de platte (normale) positie. Wanneer deze naar rechts wordt gedraaid, worden de hoogfrequentietonen benadrukt en wanneer deze naar links wordt gedraaid, wordt de nadruk van de hoogfrequentietonen verminderd.

- Deze knop werkt niet wanneer de **DIRECT**-knop op AAN staat.

11 **BALANCE**-regeling

Dit zou normaal in de middelste positie moeten blijven. Pas de balans aan als het geluid luider is uit een van de luidsprekers. Als de rechterzijde luider is, draait u deze naar links (L) en als de linkerzijde luider is, draait u deze naar rechts (R).

- Deze knop werkt niet wanneer de **DIRECT**-knop op AAN staat.

12 **VOLUME**-regeling

Gebruiken voor het aanpassen van het volumenniveau. (Hiermee kunt u ook het volume van de hoofdtelefoon aanpassen.)

13 **INPUT SELECTOR**-knop/indicators

Draai de knop naar rechts of links zodat de indicator oplicht voor de gewenste invoerbron. Wanneer u de knop naar rechts draait, licht de indicator naar rechts op. Wanneer u de knop naar links draait, licht de indicator naar links op. Wanneer u op de **MUTE**-knop van de afstandsbediening drukt om het geluid te dempen, knippert de indicator voor de invoerbron die is geselecteerd met de **INPUT SELECTOR**-knop.

14 **POWER AMP DIRECT**-knop/indicator (alleen A-30)

Druk op deze knop wanneer de A-30 moet worden gebruikt als een stroomversterker (pagina 10).

Achterpaneel

Raadpleeg pagina's 5-6 voor details over verbindingen.

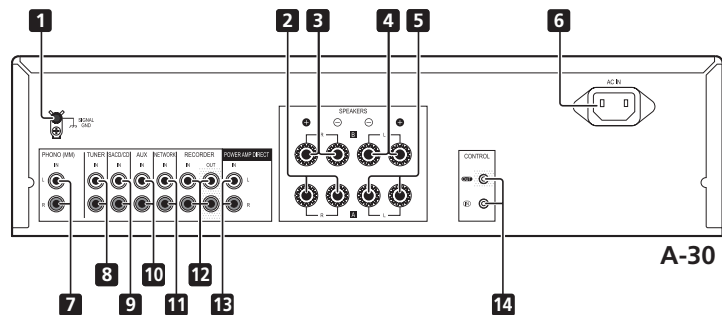

1 GND-aansluiting (aarding platendraaier)

Deze aardingsaansluiting is ontworpen om ruis te onderdrukken wanneer een platendraaier is aangesloten. Dit is geen veiligheidsaarding.

2 SPEAKERS A-aansluitingen (rechterkanaal)

3 SPEAKERS B-aansluitingen (rechterkanaal)

4 SPEAKERS B-aansluitingen (linkerkanaal)

5 SPEAKERS A-aansluitingen (linkerkanaal)

6 AC IN-aansluiting

Sluit de voedingskabel hier aan en op een stopcontact.

7 PHONO (MM) IN-aansluitingen

8 TUNER IN-aansluitingen

9 SACD/CD IN-aansluitingen

10 AUX IN-aansluitingen

11 NETWORK IN-aansluitingen

12 RECORDER IN/OUT-aansluitingen

13 POWER AMP DIRECT IN-aansluitingen (alleen A-30)

Wanneer u de A-30 gebruikt als stroomversterker, sluit u hier de voorversterker aan (pagina 10).

14 CONTROL IN/OUT-aansluiting (behalve A-10)

Afstandsbediening (behalve A-10)

A-30

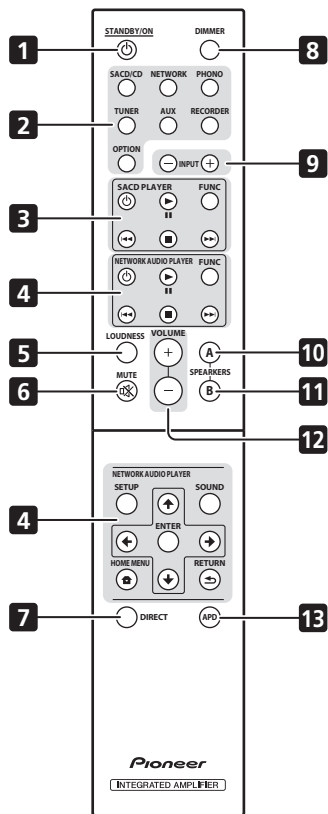

A-20

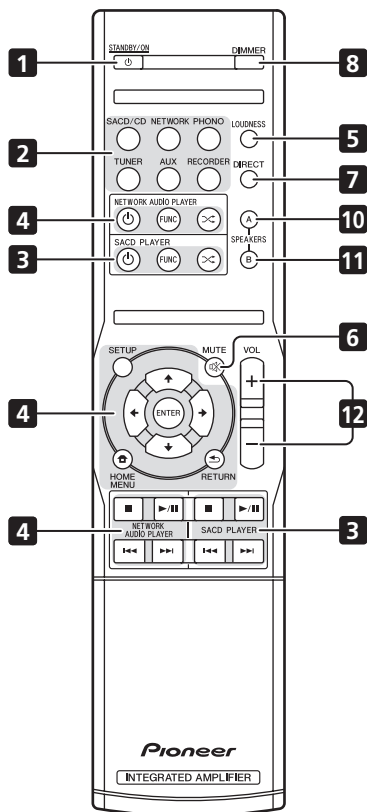

1 **STANDBY/ON**

Voor het kiezen tussen stand-by en het inschakelen van de versterker.

13 **APD**

Gebruiken om de functie Auto uitschakelen in te stellen op AAN/UIT (pagina 11).

2 **Knoppen ingangsselectie**

Indrukken om een input te selecteren. Voor het selecteren van het component dat is aangesloten op de overeenkomstige aansluiting op het achterpaneel.

- Wanneer de A-30 is aangesloten, wordt de **OPTION**-knop uitgeschakeld.

3 **SACD PLAYER-bedieningsknoppen**

Gebruiken om de Pioneer SACD-speler te bedienen. (Kan niet worden gebruikt voor afspelen/pauzeren op de modellen PD-D6/PD-D6MK2/PD-D9/PD-D9MK2.)

4 **NETWORK AUDIO PLAYER-bedieningsknoppen**

Gebruiken om de Pioneer netwerkaudiospeler te bedienen.

5 **LOUDNESS**

Gebruiken om het volumecircuit AAN/UIT te zetten (pagina 7).

6 **MUTE**

Mute/unmute van het geluid.

7 **DIRECT**

Druk hierop om Direct luisteren te activeren (pagina 7).

8 **DIMMER**

Met deze knop kunt u het oplichten van de indicators op het voorpaneel van het apparaat instellen op drie niveaus (heeft geen invloed op de **STANDBY**-indicator).

9 **INPUT +/-**

Gebruiken voor het wijzigen van de invoerbron. De bron wijzigt zoals hieronder weergegeven.

SACD/CD ↔ NETWORK ↔ PHONO ↔ TUNER ↔ AUX ↔ RECORDER ↔ terug naar het begin.

10 **SPEAKERS A-knop/indicator**

Gebruik deze knop om te luisteren naar het luidsprekersysteem dat is aangesloten op de **SPEAKERS A**-aansluitingen.

11 **SPEAKERS B-knop/indicator**

Gebruik deze knop om te luisteren naar het luidsprekersysteem dat is aangesloten op de **SPEAKERS B**-aansluitingen.

12 **VOLUME +/-**

Gebruik deze knop om het volume te regelen.

Hoofdstuk 4: Bediening

Afspelen

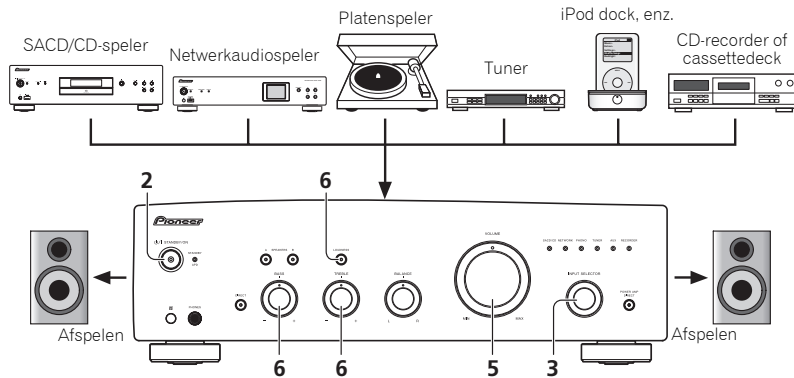

1 Schakel de stroom van de weergaveapparatuur uit.

2 Schakel de voeding van het toestel IN.

- Als het apparaat in stand-by-modus is, drukt u op de knop **STANDBY/ON** van de afstandsbediening.

STANDBY/ON



3 Selecteer de bron die u wenst weer te geven.

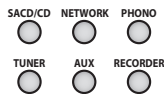

Selecteer de weergavecomponent.

- Wanneer u de afstandsbediening van de A-30 gebruikt, kan de **INPUT +/-**-knop worden gebruikt om de component te selecteren.
- Wanneer u de bedieningselementen van het voorpaneel gebruikt, draait u aan de **INPUT SELECTOR**-knop.

4 Start de weergave van het apparaat dat u heeft geselecteerd in stap 1.

5 Pas het weergavevolume aan met de **VOLUME**-bediening.

VOLUME



6 Regel de toon volgens uw voorkeur met de **BASS**- en **TREBLE**-bedieningselementen en met de **LOUDNESS**-knop.

Als de **DIRECT**-knop is ingesteld op AAN, worden deze bedieningselementen uitgeschakeld.

Stel de voeding in op stand-by

1 Druk op de **STANDBY/ON**-knop van de afstandsbediening.

STANDBY/ON



Wanneer u de voeding de volgende keer wilt inschakelen, drukt u op de **STANDBY/ON**-knop van de afstandsbediening.

- Als u bij de A-30/A-20 op de knop op het voorpaneel **STANDBY/ON** drukt, wordt de voeding uitgeschakeld. Als de voeding is uitgeschakeld en in dit geval op de **STANDBY/ON**-knop op de afstandsbediening drukt, wordt de voeding niet ingeschakeld. Druk op de **STANDBY/ON**-knop op het voorpaneel om de voeding opnieuw in te schakelen.

Opmerking

- Als de voedingskabel wordt losgekoppeld wanneer het apparaat in stand-by-modus is, wordt het apparaat uitgeschakeld, maar wanneer de kabel daarna opnieuw wordt aangesloten, wordt het apparaat niet automatisch ingeschakeld. Na het opnieuw aansluiten van de voedingskabel, drukt u op de **STANDBY/ON**-knop om de voeding in te schakelen.

Wanneer u het apparaat gebruikt als een stroomversterker (alleen A-30)

Wanneer een voorversterker is aangesloten op de **POWER AMP DIRECT**-aansluitingen van het apparaat, kan dit worden gebruikt als een stroomversterker.

1 Druk op de **POWER AMP DIRECT**-knop op het voorpaneel van het apparaat.

De **POWER AMP DIRECT**-indicator licht op.

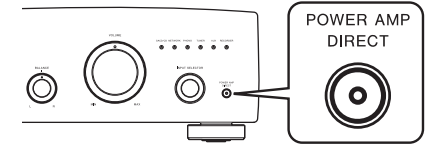

Let op

- Wanneer de **POWER AMP DIRECT**-indicator is opgelicht, veranderen de bewerkingen als volgt:
 - De bedieningselementen **VOLUME**, **BASS**, **TREBLE** en **BALANCE** op het voorpaneel van het apparaat, zijn uitgeschakeld. Deze aanpassingen worden bestuurd door de component die is aangesloten op de **POWER AMP DIRECT**-aansluitingen van het apparaat.
 - Wanneer de **POWER AMP DIRECT**-indicator is opgelicht, wordt het geluidsvolume van de A-30 automatisch vast ingesteld op de maximale uitvoer. Wanneer u het apparaat als stroomversterker gebruikt, moet u het uitvoerniveau controleren van de component die is aangesloten op de **POWER AMP DIRECT**-aansluitingen en dit instellen op een lager, geschikt niveau voordat u de indicator **POWER AMP DIRECT** wordt ingeschakeld. Als het geluidsvolume van de component die is aangesloten op de **POWER AMP DIRECT**-aansluitingen aanvankelijk is ingesteld op een hoog uitvoerniveau, kan er plots een luid geluid worden uitgevoerd wanneer de **POWER AMP DIRECT**-indicator oplicht.
 - Het geluid wordt niet geproduceerd vanaf de **PHONES**-aansluiting en **RECORDER OUT**-aansluitingen.
- Raadpleeg de bedieningsinstructies voor meer informatie over de component die is aangesloten op de **POWER AMP DIRECT**-aansluitingen van de A-30.

Een audioopname maken

U kunt audio opnemen dat afkomstig is van iedere willekeurige bron die is aangesloten op de versterker.

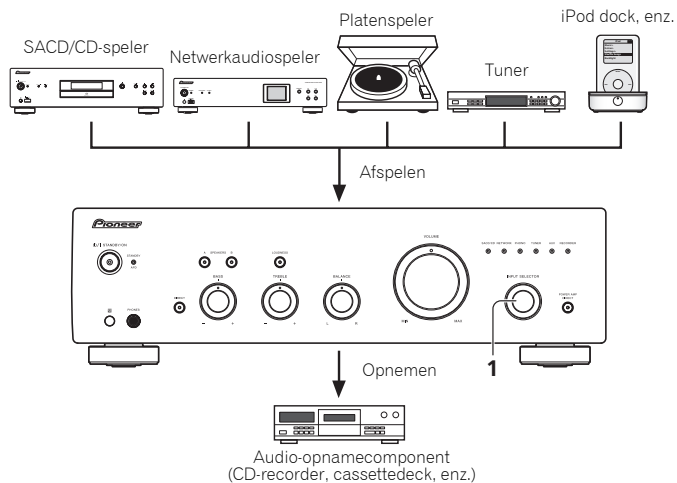

1 Selecteer de bron waar u van wenst op te nemen.

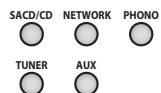

2 Start de opname en start daarna de weergave van de bronapparatuur.

Instellen voor automatische stand-bystatus (Auto uitschakelen)

Wanneer deze voorwaarde is ingesteld en er gedurende 30 minuten geen ingangssignaal wordt gedetecteerd, gaat het apparaat automatisch in stand-by.

1 Als de voeding van het apparaat AAN is, houdt u de DIRECT-knop en de LOUDNESS-kop op het voorpaneel gedurende drie seconden tegelijkertijd ingedrukt.

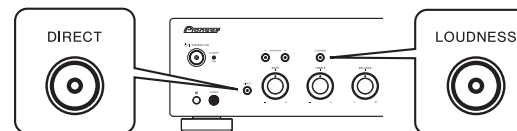

Wanneer deze voorwaarde is ingesteld op AAN, zal de **STANDBY/APD**-indicator op het voorpaneel groen oplichten. Druk opnieuw op de knoppen om de instelling uit te schakelen.

- Deze voorwaarde kan ook worden ingesteld door middel van de **APD**-knop op de afstandsbediening van de A-30.
- De standaard fabrieksinstelling is AAN.

Opmerking

- Afhankelijk van het aangesloten apparaat, kan de overmatige ruis die door het apparaat wordt geproduceerd, worden geïnterpreteerd als aan audiosignaal. Hierdoor zal de functie Automatisch uitschakelen mogelijk niet werken.

Alle instellingen opnieuw instellen naar de standaard fabrieksinstellingen

1 Wanneer de voeding in stand-by is, houdt u de DIRECT-knop en de SPEAKERS A-knop op het voorpaneel tegelijkertijd ingedrukt gedurende vijf seconden.

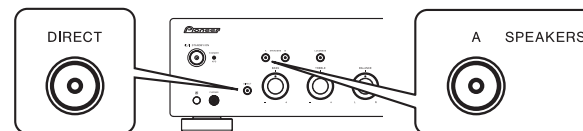

2 Schakel de voeding van het toestel IN.

Hoofdstuk 5:

Bijkomende informatie

Problemen oplossen

Vaak worden onjuiste handelingen verward met problemen of storingen. Wanneer u denkt dat er iets mis is met dit apparaat, controleer dan eerst de onderstaande punten. Soms kan de storing veroorzaakt worden door een ander component. Controleer daarom ook de andere componenten en elektrische apparatuur die gebruikt wordt. Als u het probleem aan de hand van de gegeven maatregelen niet kunt verhelpen, dient u contact op te nemen met uw dichtstbijzijnde officiële Pioneer-servicecentrum of met uw vakhandelaar om het apparaat te laten repareren.

- Als dit toestel niet naar behoren functioneert vanwege externe effecten zoals statische elektriciteit, trek dan de stekker uit het stopcontact en steek hem weer in om het toestel weer normaal te doen werken.

| Probleem | Oplossing |
|---|---|
| Het apparaat gaat niet aan. | <ul style="list-style-type: none"> • Is de voedingsstekker losgekoppeld van het stopcontact? Sluit de voedingsstekker correct aan op het stopcontact (pagina 6). • Is de voedingskabel losgekoppeld van de AC IN-aansluiting? Sluit de voedingskabel correct aan (pagina 6). |
| De voeding wordt uitgeschakeld. | <ul style="list-style-type: none"> • Is de functie Automatisch uitschakelen AAN? Als u niet wilt dat het apparaat automatisch wordt uitgeschakeld, moet u de functie Automatisch uitschakelen deactiveren (pagina 11). |
| Tijdens het afspelen wordt het geluid gestopt en knippert de STANDBY/APD -indicator rood met intervallen van ongeveer 1 seconde. | <ul style="list-style-type: none"> • De interne temperatuur van het apparaat is gestegen en het veiligheidscircuit heeft gewerkt. <ul style="list-style-type: none"> - Schakel de voeding UIT en laat het apparaat afkoelen voordat u de voeding opnieuw INSCHAKELT. - Installeer het apparaat op een locatie met een betere ventilatie. - Controleer of het apparaat correct is geïnstalleerd. Als het apparaat opnieuw wordt ingeschakeld zonder dat het heeft kunnen afkoelen, kunnen dezelfde symptomen optreden (pagina 4). |
| Tijdens het afspelen wordt het geluid gestopt en knippert de STANDBY/APD -indicator rood met intervallen van ongeveer 2 seconde. | <ul style="list-style-type: none"> • Gebruikt u luidsprekers met impedantiewaarden die niet worden ondersteund door dit apparaat? Controleer de normale impedantiewaarde van de luidspreker (pagina 6). • Zijn er luidsprekerkabels losgekoppeld van de SPEAKERS-aansluiting en zijn er andere draden die het oppervlak van het achterpaneel raken? Koppel de voedingskabel los en sluit de luidsprekerkabels correct aan (pagina 6). |
| Wanneer de voeding wordt ingeschakeld, knippert de STANDBY/APD -indicator met onregelmatige intervallen. | <ul style="list-style-type: none"> • Het circuit van het apparaat is beschadigd. Koppel de voedingskabel los en raadpleeg uw leverancier of een erkend Pioneer servicepunt in uw buurt. |
| Er is geen geluid als u een functie selecteert. | <ul style="list-style-type: none"> • Een verbindingkabel is losgekoppeld of onjuist aangesloten. Controleer uw verbindingen (pagina 5). • De aansluitingen of pinstekkers op een kabel zijn vuil. Veeg eventueel vuil af van de aansluitingen en pinstekkers. • Controleer of de ingangsselectie voor het apparaat is ingesteld op de gewenste weergavecomponent. Stel de selectieknop correct in (pagina 10). • Als u bij de A-30/A-20 op de druk op MUTE op de afstandsbediening om het dempen uit te schakelen (pagina 9). |

| Probleem | Oplossing |
|---|--|
| Er komt geen geluid uit een luidspreker. | <ul style="list-style-type: none"> • Zijn de aansluitkabels of luidsprekerkabels aan één zijde losgekoppeld? Sluit veilig opnieuw aan (pagina 5). |
| De afstandsbediening doet het niet. | <ul style="list-style-type: none"> • Vervang de batterij (pagina 4). • Blijf binnen 7 m en 30° van de sensor op het voorpaneel (pagina 4). • Verwijder het obstakel of ga op een andere plaats zitten of staan. • Zorg dat er geen direct licht valt op de sensor op het voorpaneel. • Is de besturingskabel voor een component verkeerd aangesloten? Controleer of de aansluitingen juist zijn (pagina 6). |
| Kan de ingangsbron op A-30 niet wijzigen. | <ul style="list-style-type: none"> • Controleer of de POWER AMP DIRECT-functie AAN is. Indien dat zo is, drukt u op de POWER AMP DIRECT-knop op het voorpaneel om de functie UIT te schakelen (pagina 10). |

Reiniging van het toestel

- Gebruik een poetsdoek of een droge doek om stof en vuil van het toestel te vegen.
- Wanneer het buitenoppervlak van het toestel vuil is, veeg het dan schoon met een zachte doek die u in een neutraal reinigingsmiddel, vijf- tot zesmaal verdund in water, heeft gedompeld en goed heeft uitgewrongen. Gebruik geen meubelwas of meubelreinigers.
- Gebruik nooit verdunner, benzine, insectensprays of andere chemische producten op of in de omgeving van dit product, want deze kunnen corrosie op het buitenoppervlak veroorzaken.

Specificaties

Versterker gedeelte

Het aangeduide uitgangsvermogen is van toepassing bij gebruik van een stroomvoorziening van 230 V.

• Continu uitgangsvermogen (beide kanalen bij 20 Hz t/m 20 kHz)

| | |
|------------|----------------------------------|
| A-30 | 70 W + 70 W |
| A-20, A-10 | 50 W + 50 W (THD 0,1 %, 4 Ω) |
| A-30 | 40 W + 40 W |
| A-20, A-10 | 30 W + 30 W (THD 0,05 %, 8 Ω) |

Audiogedeelte

• Invoer (gevoeligheid/impedantie)

| | |
|--|--------------|
| SACD/CD, NETWORK, TUNER, AUX, RECORDER | 200 mV/50 kΩ |
| POWER AMP DIRECT (alleen A-30) | 1V/10 kΩ |
| PHONO (MM) | 2,8 mV/50 kΩ |

• Uitvoer (niveau/impedantie)

| | |
|--------------|---------------|
| RECORDER OUT | 200 mV/2,2 kΩ |
| PHONES | 250 mV/32 Ω |

• Frequentieresponse

| | |
|--|--------------------------------|
| SACD/CD, NETWORK, TUNER, AUX, RECORDER | 5 Hz t/m 100 kHz $\pm 0,5$ dB* |
| PHONO (MM) | 20 Hz t/m 20 kHz $\pm 0,5$ dB* |

* Gemeten terwijl de DIRECT-toets is ingeschakeld.

• Toonbeheersing

(Wanneer VOLUME is ingesteld op -30 dB)

| | |
|--------|----------------------|
| Bass | ± 10 dB (100 Hz) |
| Treble | ± 10 dB (10 kHz) |

• Signaal-ruisverhouding (IHF SHORTED, A-NETWORK)

| | |
|--|---------|
| SACD/CD, NETWORK, TUNER, AUX, RECORDER | 105 dB* |
| PHONO (MM, 2,8 mV invoer) | 77 dB* |

* Gemeten terwijl de DIRECT-toets is ingeschakeld.

• Belastingimpedantie luidspreker

| | |
|-------------------|--------------|
| A, B | 4 Ω tot 16 Ω |
| A+B | 8 Ω tot 32 Ω |
| Dubbele bedrading | 4 Ω tot 16 Ω |

Diversen

| | |
|-----------------------------|--------------------------------------|
| Voeding vereiste | AC 220 V tot 230 V, 50 Hz |
| Stroomverbruik | |
| A-30 | 175 W |
| A-20/A-10 | 135 W |
| In stand-by | 0,3 W |
| Afmetingen | 435 mm (B) x 128 mm (H) x 360 mm (D) |
| Gewicht (zonder verpakking) | |
| A-30 | 7,9 kg |
| A-20 | 7,2 kg |
| A-10 | 6,7 kg |

Accessoires

| | |
|--|---|
| Afstandsbediening (behalve A-10) | 1 |
| AAA/IEC R03 droge celbatterijen (behalve A-10) | 2 |
| Netsnoer | |
| Garantiebewijs | |
| Handleiding (dit document) | |



Opmerking

- De technische gegevens en het ontwerp kunnen met het oog op verbeteringen zonder voorafgaande kennisgeving worden gewijzigd.
- Bedrijfs- en productnamen die hierin worden vermeld, zijn handelsmerken of gedeponeerde handelsmerken van de respectieve bedrijven.

IMPORTANTE



La luz intermitente con el símbolo de punta de flecha dentro un triángulo equilátero. Está convenido para avisar al usuario de la presencia de "voltaje peligrosa" no aislada dentro el producto que podría constituir un peligro de choque eléctrico para las personas.



ATENCIÓN:
PARA PREVENIR EL PELIGRO DE CHOQUE ELÉCTRICO NO REMOVER LA TAPA NI LAS PARTES DENTRO NO UTILIZADAS, LLAMAR UNA PERSONA CUALIFICADA.



El punto exclamativo dentro un triángulo equilátero convenido para avisar al usuario de la presencia de importantes instrucciones sobre el funcionamiento y la manutención en la libreta que acompaña el aparato.

D3-4-2-1-1_A1_Es

ADVERTENCIA

Este aparato no es impermeable. Para evitar el riesgo de incendio y de descargas eléctricas, no ponga ningún recipiente lleno de líquido (como pueda ser un vaso o un florero) cerca del aparato ni lo exponga a goteo, salpicaduras, lluvia o humedad

D3-4-2-1-3_A1_Es

ADVERTENCIA

Antes de enchufar el aparato a la corriente, lea la sección siguiente con mucha atención.

La tensión de la red eléctrica es distinta según el país o región. Asegúrese de que la tensión de la alimentación de la localidad donde se proponga utilizar este aparato corresponda a la tensión necesaria (es decir, 230 V ó 120 V) indicada en el panel posterior.

D3-4-2-1-4*_A1_Es

Información para los usuarios en la recogida y tratamiento de los equipos al final de su vida y de las pilas y baterías usadas.

(Símbolo para equipos)



Estos símbolos en los productos, embalaje, y/o en los documentos que los acompañan significa que los productos eléctricos y electrónicos al final de su vida, las pilas y baterías no deben mezclarse con los residuos generales de su hogar.

Para el tratamiento adecuado, recuperación y reciclado de los productos viejos y las pilas usadas, por favor deposítelos en los puntos de recogida de acuerdo con su legislación nacional.

Mediante el tratamiento correctamente de estos productos y pilas, ayudará a preservar los recursos y prevenir cualquier efecto negativo en la salud humana y el medio ambiente que podría surgir por una inadecuada manipulación de los desperdicios.

Para más información sobre recogida y reciclado de los productos viejos, pilas y baterías, por favor contacte con su municipio, sobre localización de los puntos limpios o diríjase al punto de venta donde compró los productos.

Estos símbolos sólo son válidos en la Unión Europea.

Para países fuera de la Unión europea:

Si desea eliminar estos artículos, por favor contactar con las autoridades locales o el distribuidor y pida por el método correcto de tratamiento.

(Símbolo para pilas y baterías)



Pb

K058a_A1_Es

ADVERTENCIA

Para evitar el peligro de incendio, no ponga nada con fuego encendido (como pueda ser una vela) encima del aparato.

D3-4-2-1-7a_A1_Es

PRECAUCIÓN PARA LA VENTILACIÓN

Cuando instale este aparato, asegúrese de dejar espacio en torno al mismo para la ventilación con el fin de mejorar la disipación de calor (por lo menos 30 cm encima, 10 cm detrás, y 10 cm en cada lado).

ADVERTENCIA

Las ranuras y aberturas de la caja del aparato sirven para su ventilación para poder asegurar un funcionamiento fiable del aparato y para protegerlo contra sobrecalentamiento. Para evitar el peligro de incendio, las aberturas nunca deberán taparse ni cubrirse con nada (como por ejemplo, periódicos, manteles, cortinas) ni ponerse en funcionamiento el aparato sobre una alfombra gruesas o una cama.

D3-4-2-1-7b*_A1_Es

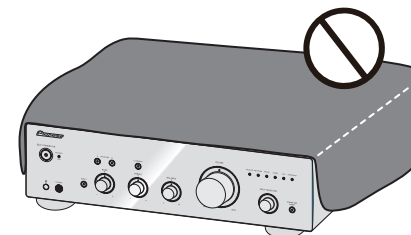

Entorno de funcionamiento

Temperatura y humedad del entorno de funcionamiento +5 °C a +35 °C; menos del 85 % de humedad relativa (rejillas de refrigeración no obstruidas)

No instale este aparato en un lugar mal ventilado, ni en lugares expuestos a alta humedad o a la luz directa del sol (o de otra luz artificial potente).

D3-4-2-1-7c*_A1_Es

Si la clavija del cable de alimentación de CA de este aparato no se adapta a la toma de corriente de CA que usted desea utilizar, deberá cambiar la clavija por otra que se adapte apropiadamente. El reemplazo y montaje de una clavija del cable de alimentación de CA sólo deberá realizarlos personal de servicio técnico cualificado. Si se enchufa la clavija cortada a una toma de corriente de CA, puede causar fuertes descargas eléctricas. Asegúrese de que se tira de la forma apropiada después de haberla extraído. El aparato deberá desconectarse desenchufando la clavija de la alimentación de la toma de corriente cuando no se proponga utilizarlo durante mucho tiempo (por ejemplo, antes de irse de vacaciones).

D3-4-2-2-1a_A1_Es

PRECAUCIÓN

El interruptor de la alimentación **⏻/I STANDBY/ON** de este aparato no corta por completo toda la alimentación de la toma de corriente de CA. Puesto que el cable de alimentación hace las funciones de dispositivo de desconexión de la corriente para el aparato, para desconectar toda la alimentación del aparato deberá desenchufar el cable de la toma de corriente de CA. Por lo tanto, asegúrese de instalar el aparato de modo que el cable de alimentación pueda desenchufarse con facilidad de la toma de corriente de CA en caso de un accidente. Para evitar correr el peligro de incendio, el cable de alimentación también deberá desenchufarse de la toma de corriente de CA cuando no se tenga la intención de utilizarlo durante mucho tiempo seguido (por ejemplo, antes de irse de vacaciones).

D3-4-2-2-2a*_A1_Es

Este producto es para tareas domésticas generales. Cualquiera avería debida a otra utilización que tareas domésticas (tales como el uso a largo plazo para motivos de negocios en un restaurante o el uso en un coche o un barco) y que necesita una reparación hará que cobrarla incluso durante el período de garantía.

K041_A1_Es

PRECAUCIONES CONCERNIENTES A LA MANIPULACIÓN DEL CABLE DE ALIMENTACIÓN

Tome el cable de alimentación por la clavija. No extraiga la clavija tirando del cable. Nunca toque el cable de alimentación cuando sus manos estén mojadas, ya que esto podría causar cortocircuitos o descargas eléctricas. No coloque la unidad, algún mueble, etc., sobre el cable de alimentación. Asegúrese de no hacer nudos en el cable ni de unirlo a otros cables. Los cables de alimentación deberán ser dispuestos de tal forma que la probabilidad de que sean pisados sea mínima. Una cable de alimentación dañado podrá causar incendios o descargas eléctricas. Revise el cable de alimentación está dañado, solicite el reemplazo del mismo al centro de servicio autorizado PIONEER más cercano, o a su distribuidor.

S002*_A1_Es

(solo la unidad A-30)



PRECAUCIÓN: SUPERFICIE CALIENTE. NO TOCAR.

Si hace funcionar este equipo de manera continuada, es posible que la parte superior del disipador térmico se caliente.

Gracias por la adquisición de este producto Pioneer.

Lea completamente este manual de instrucciones para aprender a utilizar correctamente el aparato. Después de haber terminado la lectura de las instrucciones, guarde el manual en un lugar seguro para poderlo consultar en el futuro.

Contenido

01 Antes de comenzar

| | |
|---|---|
| Contenido de la caja | 4 |
| Cargar las pilas en el mando a distancia (excepto la unidad A-10) | 4 |
| Uso del mando a distancia | 4 |
| Instalación del amplificador | 4 |

02 Conexión

| | |
|--|---|
| Conexiones del cableado | 5 |
| El "cableado doble" | 5 |
| Conectar los cables de los altavoces | 6 |
| Conectar los cables de audio | 6 |
| Utilizar un control centralizado con otros componentes de Pioneer (excepto la unidad A-10) | 6 |
| Enchufar la unidad | 6 |

03 Controles y pantallas

| | |
|--|---|
| Panel delantero | 7 |
| Panel posterior | 8 |
| Mando a distancia (excepto la unidad A-10) | 9 |

04 Funcionamiento

| | |
|---|----|
| Reproducción | 10 |
| Establecer la alimentación en el modo de espera | 10 |
| Cuando la unidad se utilice como amplificador (solo la unidad A-30) | 10 |
| Realizar una grabación de audio | 11 |
| Para establecer el estado de espera automático (apagado automático) | 11 |
| Restaurar los valores de fábrica de toda la configuración | 11 |

05 Información adicional

| | |
|-------------------------------|----|
| Resolución de problemas | 12 |
| Limpieza de la unidad | 12 |
| Especificaciones | 13 |

Capítulo 1:

Antes de comenzar

Contenido de la caja

Verifique que los siguientes accesorios están en la caja al abrirla.

- Mando a distancia (excepto la unidad A-10)
- 2 pilas secas AAA/IEC R03 (excepto la unidad A-10)
- Cable de alimentación
- Tarjeta de garantía
- Manual de instrucciones (este documento)



Nota

- Las ilustraciones incluidas en las instrucciones de funcionamiento se pueden haber modificado o simplificado para facilitar la explicación y, por tanto, pueden no coincidir con la apariencia del producto real.
- Las ilustraciones aquí utilizadas corresponden principalmente a la unidad A-30.

Cargar las pilas en el mando a distancia (excepto la unidad A-10)

1 Abra la tapa posterior.

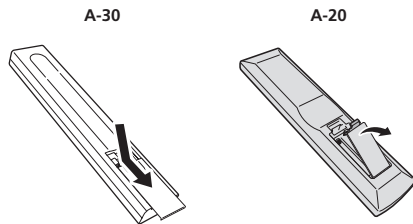

2 Inserte las pilas nuevas, haciendo coincidir las polaridades tal y como se indica dentro de la carcasa.

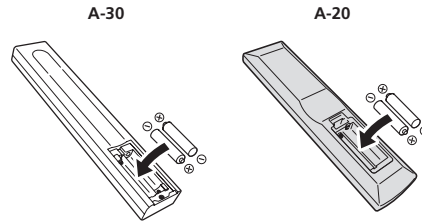

3 Cierre la tapa posterior.

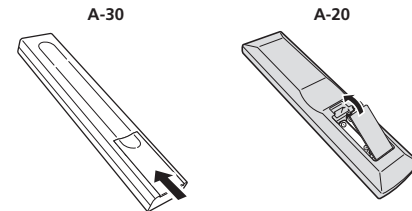

Las pilas incluidas con la unidad se han proporcionado para que pueda comprobar el funcionamiento del producto y es posible que no duren mucho. Es recomendable utilizar pilas alcalinas que tengan mayor duración.

ADVERTENCIA

- No utilice o almacene las pilas bajo la luz solar directa o en otros lugares excesivamente calientes, como el interior de un coche o cerca de un calefactor. Esto puede ocasionar que las pilas goteen, se sobrecalienten, exploten o se incendien. También se puede reducir la vida o el rendimiento de las mismas.

Precaución

El uso incorrecto de las pilas puede provocar que estas se sulfaten o exploten. Siga las siguientes precauciones:

- Cuando inserte las pilas, asegúrese de no dañar los muelles de los terminales \ominus de las mismas.
- No utilice pilas distintas a las especificadas. Asimismo, no utilice ninguna pila nueva con otra usada.
- Cuando cargue las pilas en el mando a distancia, colóquelas en la dirección adecuada tal y como indican las marcas de polaridad (\oplus y \ominus).
- No caliente las pilas, no las desmonte ni las exponga al fuego o al agua.
- Las pilas pueden tener diferentes voltajes, incluso si tienen el mismo tamaño y forma. No utilice tipos de pilas diferentes conjuntamente.
- Para evitar fugas del líquido de las pilas, quítelas si no pretende utilizar el mando a distancia durante un prolongado período de tiempo (1 mes o más). Si el líquido de las pilas se fuga, quítelo con cuidado del interior de la carcasa y, a continuación, inserte pilas nuevas. Si el líquido de las pilas se fuga y entra en contacto con su piel, elimínelo con grandes cantidades de agua.
- Cuando elimine pilas usadas, asegúrese de cumplir los requisitos de los reglamentos gubernamentales y las normas de los organismos públicos de medioambiente que correspondan a su país o zona.

Uso del mando a distancia

El mando a distancia tiene un alcance de unos 7 m en un ángulo de 30° desde el sensor remoto.

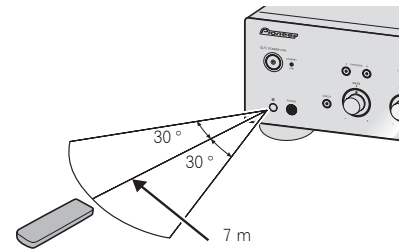

Cuando utilice el mando a distancia, tenga en cuenta lo siguiente:

- Asegúrese de que no haya obstáculos entre el mando a distancia y el sensor del equipo.
- El funcionamiento del mando a distancia puede verse alterado si incide sobre el sensor remoto del equipo la luz fuerte del sol o de un fluorescente.

- Los mandos a distancia de diferentes dispositivos pueden interferir entre ellos. Evite utilizar mandos a distancia de otros dispositivos cerca de este equipo.
- Cambie las pilas cuando observe que disminuye el alcance de funcionamiento del mando a distancia.

Instalación del amplificador

Cuando instale este equipo, asegúrese de colocarlo sobre una superficie nivelada y estable.

- No lo coloque en los siguientes lugares:
 - sobre un televisor en color (puede distorsionar la pantalla)
 - cerca de una pletina (o cerca de un dispositivo que emita un campo magnético). Podría interferir en el sonido.
 - expuesto a la luz directa del sol
 - en zonas húmedas
 - en zonas extremadamente frías o calientes
 - en lugares donde esté expuesto a vibraciones u otros movimientos
 - en lugares con mucho polvo
 - en lugares que tengan humos calientes o aceites (como una cocina)
- No monte la unidad en un sofá o en otro objeto o material absorbente, ya que la calidad del sonido puede verse negativamente afectada.

Capítulo 2: Conexión

Conexiones del cableado

⚠ Precaución

- Antes de hacer o cambiar las conexiones, apague la unidad y desenchufe el cable de alimentación de la toma de CA.
- Conecte el cable de alimentación después de que todas las conexiones entre los dispositivos se hayan completado.

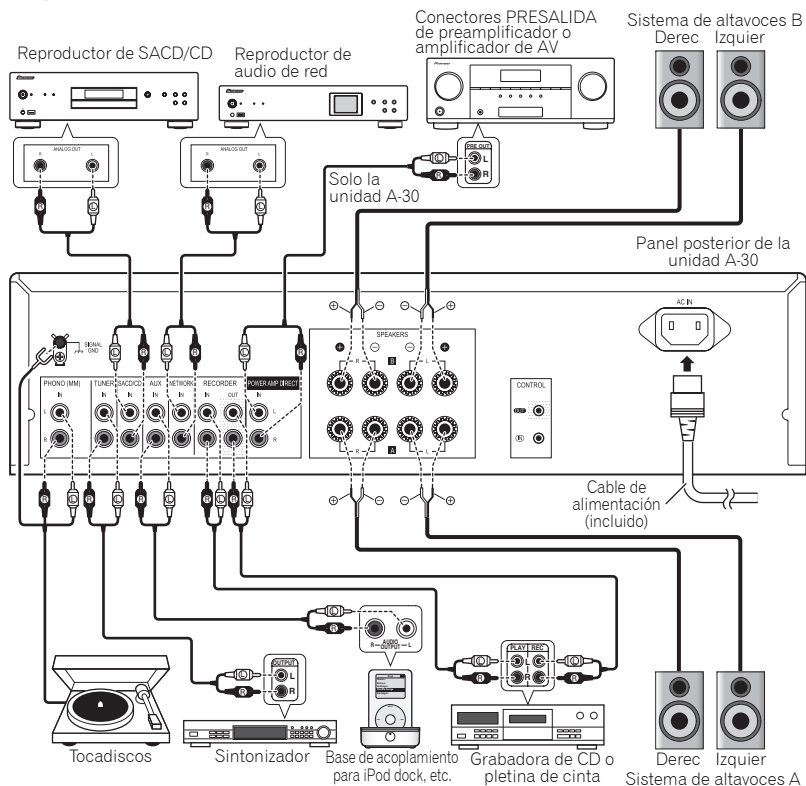

⚠ Precaución

- El terminal **SIGNAL GND** se proporciona para reducir el ruido cuando la unidad se conecta a componentes como un tocadiscos.
- No conecte los terminales **PHONO (MM)** a ningún componente que no sea un tocadiscos; asimismo, no realice la conexión con un tocadiscos que cuente con un ecualizador integrado. Se puede producir una salida de sonido excesivamente alta, lo que dañaría los altavoces u otros dispositivos.
- Los terminales **PHONO (MM)** de la unidad están diseñados para utilizarse con tocadiscos equipados con cartuchos de tipo MM (imán móvil). Los tocadiscos con cartuchos de tipo MC (bobina móvil) no se pueden utilizar.
- Asegúrese de no doblar los cables por encima del equipo (tal como se muestra en la ilustración). Si esto sucede, el campo magnético producido por los transformadores de este equipo podría provocar un zumbido en los altavoces.

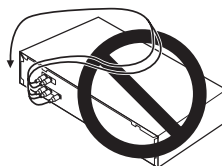

- Los terminales **POWER AMP DIRECT** de la unidad nunca se deben conectar a ningún otro conector del componente excepto a SALIDA PRE-AMP.
- Si su giradiscos tiene un cable de toma a tierra, asegúrelo al terminal de toma a tierra de este amplificador.

✍ Nota

- Cuando conecte una pletina de casete, se puede escuchar ruido en función de la ubicación de instalación elegida. Este ruido está causado por el flujo de fuga del transformador del amplificador. En este caso, cambie la ubicación de la instalación o aleje la pletina de amplificador.
- iPod es una marca comercial de Apple Inc., registrada en los EE.UU. y en otros países.

El "cableado doble"

Esta unidad se puede utilizar con altavoces que admiten cableado doble. Asegúrese de realizar las conexiones de alta y baja frecuencia correctamente.

- Durante la reproducción, asegúrese de que tanto el botón **SPEAKERS A** como el botón **SPEAKERS B** están **ACTIVADOS** (página 7).

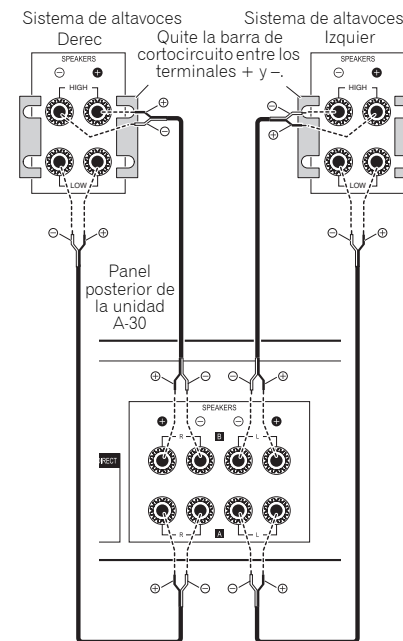

⚠ Precaución

- Cuando utilice cableado doble para conectar altavoces, evite efectos adversos en el amplificador asegurándose de quitar las barras de cortocircuito de ALTA y BAJA proporcionadas con los altavoces. Para obtener información detallada, consulte las instrucciones proporcionadas con los altavoces.
- Cuando utilice altavoces con circuitos de red extraíbles, tenga en cuenta que si la red se quita, no tendrá ningún efecto y se pueden provocar daños al altavoz.
- Otro método de conexión consiste en conectar los terminales **SPEAKERS A** a ALTA y los terminales **SPEAKERS B** a BAJA (a la inversa de lo que se muestra en la ilustración).

Conectar los cables de los altavoces

- 1 Retuerza los núcleos de los cables.
- 2 Afloje la tuerca del terminal **SPEAKERS** e inserte el cable del altavoz en el orificio visible en el eje de dicho terminal.
- 3 Vuelva a apretar la tuerca del terminal.

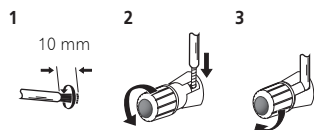

⚠ Precaución

- Cuando utilice solamente un juego de terminales de altavoz (**SPEAKERS A** o **SPEAKERS B**), o cuando utilice conexiones de cableado doble, el altavoz utilizado debe tener una impedancia nominal de entre 4 Ω y 16 Ω . Cuando utilice ambos juegos de terminales, los altavoces conectados deben tener una impedancia nominal de entre 8 Ω y 32 Ω . Consulte las instrucciones que acompañan a los altavoces para obtener detalles relacionados con el valor de impedancia.
- Asegúrese de que los terminales positivo y negativo (+/-) del amplificador coinciden con los de los altavoces.
- Por estos terminales de altavoz circula **tensión ACTIVA que es PELIGROSA**. Para evitar el peligro de descargas eléctricas al conectar o desconectar los cables de altavoz, desenchufe el cable de alimentación antes de tocar las partes de los cables que no están aisladas.
- Asegúrese de que el hilo del altavoz desnudo está perfectamente retorcido e insertado completamente en el terminal del altavoz. Si cualquiera de los hilos del altavoz desnudos tocan el panel posterior se puede provocar un corte de alimentación como medida de seguridad.

Conectar los cables de audio

Conecte el enchufe de color blanco en el conector izquierdo (L) y el enchufe de color rojo en el conector derecho (R). Asegúrese de insertar los enchufes completamente en los conectores.

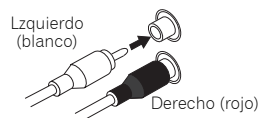

Utilizar un control centralizado con otros componentes de Pioneer (excepto la unidad A-10)

Se pueden conectar varios componentes de Pioneer equipados con conectores **CONTROL IN/OUT** a la unidad A-30/A-20, lo que permite un control centralizado de dichos componentes a través del sensor remoto de la unidad mencionada. De esta forma se puede controlar remotamente los componentes que no cuentan con un sensor remoto o que están instalados en lugares donde no se puede acceder al sensor remoto del componente.

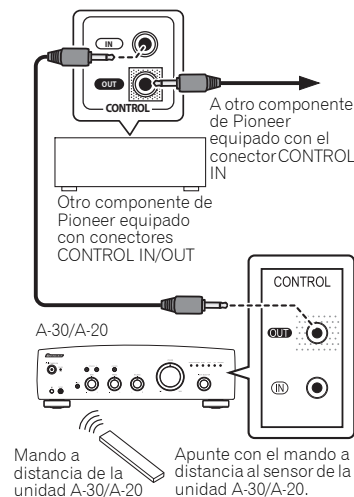

📝 Nota

- Para las conexiones utilice un cable con minenchufe monoaural (sin resistor) que puede encontrar en cualquier tienda especializada.
- Cuando conecte los conectores **CONTROL IN/OUT**, los cables de audio que puede encontrar en cualquier tienda especializada también se deben utilizar para realizar las conexiones analógicas. La simple conexión de los conectores **CONTROL IN/OUT** no permitirá el control del sistema adecuado.
- Cuando se conecte un cable de control al conector **CONTROL IN** de la unidad A-30/A-20, esta se podrá controlar apuntando a ella con el mando a distancia (el sensor remoto se deshabilita automáticamente).

Enchufar la unidad

🌐 Importante

- Cuando salga de viaje o no vaya a utilizar la unidad durante un prolongado período de tiempo, desconecte siempre el cable de alimentación de su toma de corriente eléctrica. Tenga en cuenta que las diferentes configuraciones internas no se perderán aunque desconecte el cable de alimentación de su toma de corriente eléctrica durante mucho tiempo.
- Si es necesario desmontar el cable de alimentación, antes de hacerlo asegúrese de presionar el botón **⏻/I STANDBY/ON** situado en el panel delantero de la unidad. Al realizar esta operación, la unidad A-30/A-20 se APAGARÁ y la unidad A-10 entrará en el modo de espera.

⚠ Precaución

- Si utiliza un cable de alimentación distinto al proporcionado se invalidará la garantía, ya que Pioneer no asumirá ninguna responsabilidad por ningún daño producido. (El cable de alimentación proporcionado con el modelo A-30 tiene una capacidad de corriente nominal de 10 A, mientras que el cable proporcionado con el modelo A-20/A-10 tiene una capacidad de corriente nominal de 2,5 A.)
- No utilice ningún otro cable de alimentación que no sea el proporcionado con esta unidad.
- No utilice el cable de alimentación proporcionado para ninguna otra cosa que no sea la aquí descrita.

Cuando haya terminado de realizar todas las conexiones, enchufe la unidad a una toma de corriente eléctrica alterna (CA).

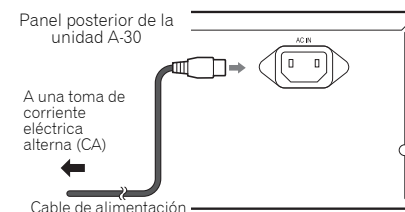

1 Enchufe el cable de alimentación proporcionado a la toma AC IN situada en el panel posterior de la unidad.

2 Enchufe el otro extremo a la toma de corriente eléctrica alterna (CA).

Capítulo 3: Controles y pantallas

Panel delantero

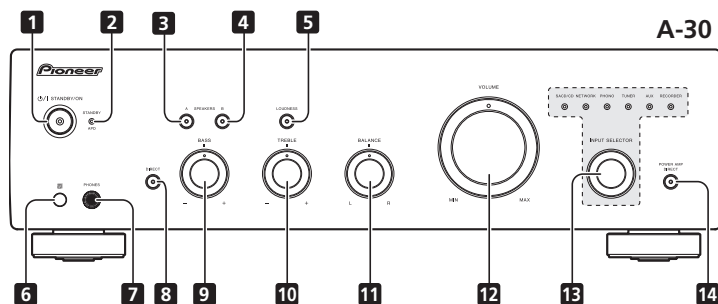

1 **⏻/I STANDBY/ON**

Permite apagar y encender el amplificador. Cuando la alimentación está conectada, el indicador de alimentación situado en el centro del botón se ilumina.

- En el modelo A-10, permite cambiar el amplificador entre el modo de espera y de encendido.

2 **Indicador STANDBY/APD**

Cuando la alimentación está establecida en el modo de espera, el indicador se ilumina en color rojo. Cuando la función de apagado automático (APD, Auto Power Down) está activada, el indicador se ilumina en color verde (página 11).

3 **Botón/Indicador SPEAKERS A**

Utilice este botón para escuchar el sistema de altavoces conectados a los terminales **SPEAKERS A**.

On : El indicador se ilumina. Se escucha el sonido del sistema de altavoces. (El sonido también se transmitirá desde el conector **PHONES**.)

Off : El indicador se apaga. No se escucha el sonido del sistema de altavoces. Establézcalo en esta posición cuando escuche el sonido con los auriculares.

4 **Botón/Indicador SPEAKERS B**

Utilice este botón para escuchar el sistema de altavoces conectados a los terminales **SPEAKERS B**.

On : El indicador se ilumina. Se escucha el sonido del sistema de altavoces. (El sonido también se transmitirá desde el conector **PHONES**.)

Off : El indicador se apaga. No se escucha el sonido del sistema de altavoces. Establézcalo en esta posición cuando escuche el sonido con los auriculares.

5 **Botón/Indicador LOUDNESS**

Utilícelo cuando escuche con un nivel de sonido bajo.

On : El indicador se ilumina. Realza las frecuencias bajas y altas para proporcionar más fuerza a la reproducción, incluso a un nivel bajo de volumen.

Off : El indicador se apaga: Normalmente se debe dejar en esta posición.

- Este botón no funciona cuando el botón **DIRECT** se encuentra en la posición de encendido.
- Cuando el nivel de volumen aumenta, la cantidad de cambio producido por el circuito **LOUDNESS** se reduce.

6 **Sensor remoto (excepto la unidad A-10)**

Recibe las señales del mando a distancia (página 4).

7 **Conector PHONES**

Utilícelo para conectar auriculares. No se transmite sonido cuando el botón **POWER AMP DIRECT** está ACTIVADO.

8 **Botón/Indicador DIRECT**

On : el indicador se ilumina. Cuando este botón está ACTIVADO, las señales de sonido se transmiten directamente sin pasar por los distintos circuitos de ajuste (**BASS**, **TREBLE**, **BALANCE** y **LOUDNESS**). Esto permite reproducir las señales con mayor fidelidad, pero deshabilita cualquier configuración realizada con los controles **BASS**, **TREBLE**, **BALANCE** o **LOUDNESS**.

Off : el indicador se apaga: La señal pasa por los diferentes circuitos de ajuste de frecuencia. Cuando el indicador está APAGADO, los ajustes se pueden realizar con los controles **BASS**, **TREBLE**, **BALANCE** y **LOUDNESS**.

9 **Control del tono BASS**

Se utiliza para ajustar el tono de baja frecuencia. La posición central es la posición plana (normal). Cuando se gira hacia la derecha, se realizan los tonos de baja frecuencia; cuando se gira hacia la izquierda, se disminuyen dichos tonos.

- Este botón no funciona cuando el botón **DIRECT** se encuentra en la posición de encendido.

10 **Control del tono TREBLE**

Se utiliza para ajustar el tono de alta frecuencia. La posición central es la posición plana (normal). Cuando se gira hacia la derecha, se realizan los tonos de alta frecuencia; cuando se gira hacia la izquierda, se disminuyen dichos tonos.

- Este botón no funciona cuando el botón **DIRECT** se encuentra en la posición de encendido.

11 **Control BALANCE**

Normalmente se debe dejar en la posición central. Ajuste el balance si el sonido es más alto en uno de los altavoces. Si el lado derecho tiene más volumen, gire hacia la posición L (izquierda) y, viceversa, si el lado izquierdo se escucha más, gire hacia la posición R (derecha).

- Este botón no funciona cuando el botón **DIRECT** se encuentra en la posición de encendido.

12 **Control VOLUME**

Se utiliza para ajustar el nivel de volumen. (También permite ajustar el volumen del sonido de los auriculares.)

13 **Mando/Indicadores INPUT SELECTOR**

Gire el mando en el sentido de las agujas del reloj o en sentido contrario hasta que se ilumine el indicador correspondiente a la fuente de entrada que desea. Al girar el mando en el sentido de las agujas del reloj el indicador iluminado se moverá hacia la derecha. Al girar en sentido contrario a las agujas del reloj, se moverá hacia la izquierda. Cuando el botón **MUTE** del mando a distancia se presione para silenciar el sonido, el indicador de la fuente de entrada seleccionada con el mando **INPUT SELECTOR** parpadeará.

14 **Indicador/Botón POWER AMP DIRECT (solo la unidad A-30)**

Presione este botón cuando la unidad A-30 se utilice como amplificador de potencia (página 10).

Panel posterior

Consulte las páginas 5-6 para obtener detalles relacionados con las conexiones.

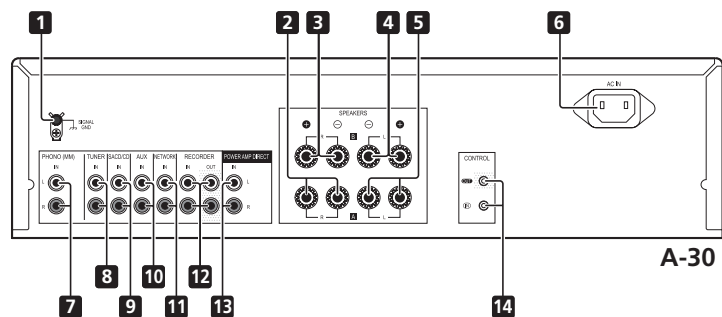

1 Terminal GND (tierra giratoria)

Este terminal de tierra está diseñado para ayudar a reducir el ruido cuando se conecta un tocadiscos. No es un terminal de seguridad.

2 Terminales SPEAKERS A (canal Derecho)

3 Terminales SPEAKERS B (canal Derecho)

4 Terminales SPEAKERS B (canal Izquierdo)

5 Terminales SPEAKERS A (canal Izquierdo)

6 Conector AC IN

Conecte el cable de alimentación aquí y a una toma de corriente eléctrica alterna (CA).

7 Terminales PHONO (MM) IN

8 Terminales TUNER IN

9 Terminales SACD/CD IN

10 Terminales AUX IN

11 Terminales NETWORK IN

12 Terminales RECORDER IN/OUT

13 Terminales POWER AMP DIRECT IN (solo la unidad A-30)

Cuando utiliza la unidad A-30 como amplificador, conecte el preamplificador aquí (página 10).

14 Conector CONTROL IN/OUT (excepto la unidad A-10)

Mando a distancia (excepto la unidad A-10)

A-30

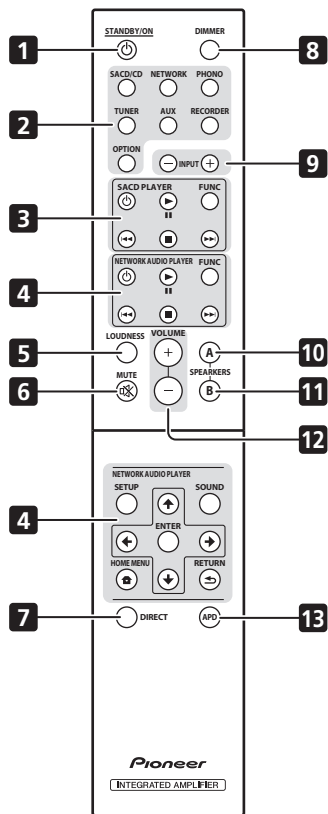

A-20

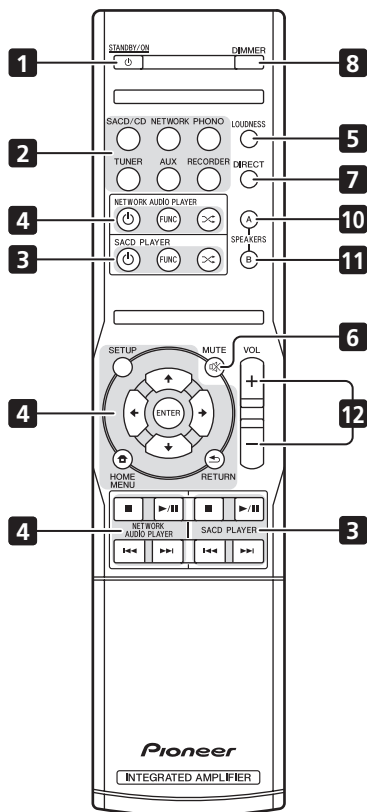

1 **STANDBY/ON**

Cambia el amplificador entre standby y on.

2 **Botones del selector de entrada**

Púlselos para seleccionar una fuente de entrada. Seleccionan el componente conectado a la entrada correspondiente del panel posterior.

- Cuando la unidad A-30 está conectada, el botón **OPTION** se deshabilita.

3 **Botones de control SACD PLAYER**

Utilícelos para controlar el reproductor de SACD de Pioneer. (No se puede utilizar para reproducir o pausar en los modelos PD-D6, PD-D6MK2, PD-D9 y PD-D9MK2.)

4 **Botones de control NETWORK AUDIO PLAYER**

Utilícelos para controlar el reproductor de audio de red de Pioneer.

5 **LOUDNESS**

Utilícelos para ACTIVAR o DESACTIVAR el circuito de intensidad de volumen (página 7).

6 **MUTE**

Silencia/activa el sonido.

7 **DIRECT**

Púlselo para acceder a "Escucha directa" (página 7).

8 **DIMMER**

Este botón permite que la iluminación de los indicadores del panel delantero de la unidad se establezca en tres niveles (no afecta al indicador **STANDBY**).

9 **INPUT +/-**

Utilícelo para cambiar la fuente de entrada. La fuente cambia conforme a la siguiente secuencia. **SACD/CD ↔ NETWORK ↔ PHONO ↔ TUNER ↔ AUX ↔ RECORDER ↔** Volver al principio.

10 **Botón/Indicador SPEAKERS A**

Utilice este botón para escuchar el sistema de altavoces conectados a los terminales **SPEAKERS A**.

11 **Botón/Indicador SPEAKERS B**

Utilice este botón para escuchar el sistema de altavoces conectados a los terminales **SPEAKERS B**.

12 **VOLUME +/-**

Utilícelo para ajustar el volumen de escucha.

13 **APD**

Utilícelo para ACTIVAR o DESACTIVAR la función de apagado automático (página 11).

Capítulo 4: Funcionamiento

Reproducción

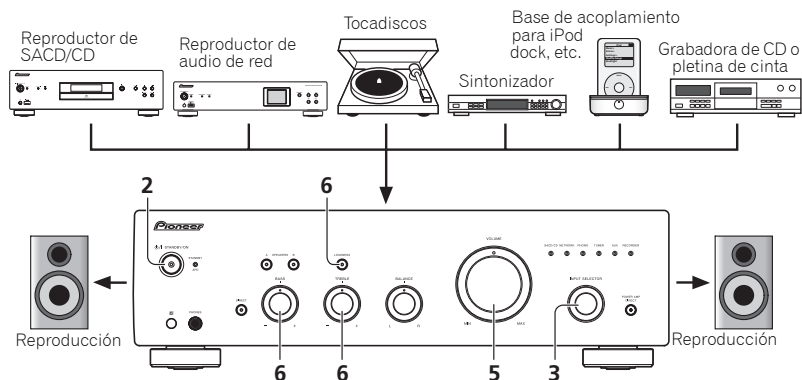

1 Apague el componente de reproducción.

2 ENCIENDA la unidad.

- Si la unidad se encuentra en el modo de espera, presione el botón **STANDBY/ON** del mando a distancia.



3 Seleccione la fuente que desea reproducir.

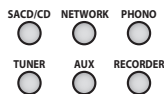

Seleccione el componente de reproducción.

- Cuando utilice el mando a distancia de la unidad A-30, el botón **INPUT +/-** se puede utilizar para seleccionar el componente.
- Cuando utilice los controles del panel delantero, gire el mando **INPUT SELECTOR**.

4 Inicie la reproducción del componente seleccionado en el paso 1.

5 Ajuste el volumen de reproducción con el control VOLUME.



6 Ajuste el tono conforme a sus preferencias utilizando los controles BASS y TREBLE, y el botón LOUDNESS.

Si el botón **DIRECT** se ha establecido en **ACTIVADO**, estos controles se deshabilitan.

Establecer la alimentación en el modo de espera

1 Presione el botón **STANDBY/ON** del mando a distancia.



La próxima vez que desee encender la alimentación, presione el botón **STANDBY/ON** del mando a distancia.

- En el caso de las unidades A-30/A-20, si se presiona el botón **STANDBY/ON** del panel delantero, la alimentación se apaga. En este caso, si la alimentación está apagada, al presionar el botón **STANDBY/ON** del mando a distancia, dicha alimentación no se conectará. Para encender de nuevo la alimentación, presione el botón **STANDBY/ON** del panel delantero.

Nota

- Si el cable de alimentación está desconectado cuando la unidad se encuentra en el modo de espera, esta se apagará, pero cuando dicho cable se vuelva a conectar, la unidad no se encenderá automáticamente. Después de volver a conectar el cable de alimentación, presione el botón **STANDBY/ON** del mando a distancia para encender la unidad.

Cuando la unidad se utilice como amplificador (solo la unidad A-30)

Cuando se conoce un preamplificador a los terminales **POWER AMP DIRECT** de la unidad, esta se puede utilizar como amplificador de potencia.

1 Presione el botón **POWER AMP DIRECT** del panel delantero de la unidad.

El indicador **POWER AMP DIRECT** se iluminará.

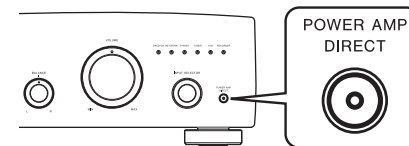

Precaución

- Cuando el indicador **POWER AMP DIRECT** se ilumine, las operaciones cambiarán tal y como se indica a continuación:
 - Los controles **VOLUME**, **BASS**, **TREBLE** y **BALANCE** del panel delantero de la unidad se deshabilitan. Estos ajustes están controlados por el componente conectado a los terminales **POWER AMP DIRECT** de la unidad.
 - Cuando el indicador **POWER AMP DIRECT** se ilumine, el volumen del sonido de su A-30 se fijará automáticamente en su valor de salida máximo. Cuando utilice esta unidad como amplificador de potencia, compruebe el nivel de salida del componente conectado a los terminales **POWER AMP DIRECT** y establézcalo en un nivel bajo apropiado antes de que se encienda el indicador **POWER AMP DIRECT**. Si el volumen del sonido del componente conectado a los terminales **POWER AMP DIRECT** está inicialmente establecido en un nivel de salida alto, se puede transmitir un sonido elevado repentinamente cuando el indicador **POWER AMP DIRECT** se ilumine.
 - El sonido no se genera desde el conector **PHONES** y los terminales **RECORDER OUT**.
- Para obtener más información, consulte las instrucciones de funcionamiento del componente conectado a los terminales **POWER AMP DIRECT** de A-30.

Realizar una grabación de audio

Puede realizar una grabación de audio desde cualquier fuente de audio conectada al amplificador.

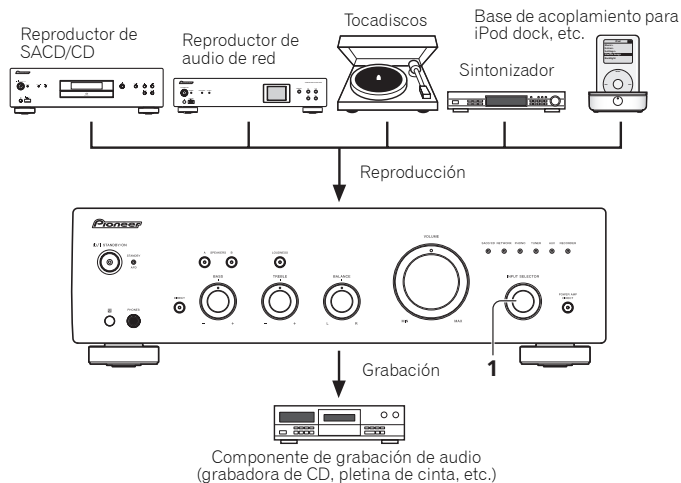

1 Seleccione la fuente que desea grabar.

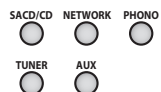

2 Inicie la grabación y, a continuación, la reproducción del componente fuente.

Para establecer el estado de espera automático (apagado automático)

Al establecer esta condición, si no se detecta señal de entrada durante 30 minutos, la unidad entrará automáticamente en el estado de espera.

1 Si la alimentación de la unidad está ACTIVADA, mantenga el botón DIRECT del panel delantero de la unidad y el botón LOUDNESS presionados simultáneamente durante tres segundos.

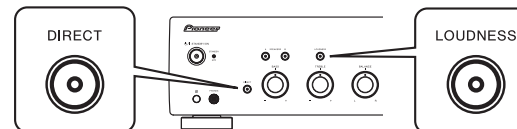

Cuando esta condición está ACTIVADA, el indicador **STANDBY/APD** del panel delantero de la unidad se ilumina en verde. Presione de nuevo los botones para deshabilitar el parámetro.

- Esta condición también se puede establecer por medio del botón **APD** del mando a distancia de la unidad A-30.
- La configuración predeterminada de fábrica está ACTIVADA.

Nota

- Dependiendo al dispositivo conectado, un ruido excesivo producido por el mismo se puede interpretar como una señal de audio, lo que puede impedir inhabilitar la función Apagado automático.

Restaurar los valores de fábrica de toda la configuración

1 Cuando la alimentación se encuentre en el modo de espera, mantenga presionado el botón DIRECT del panel delantero y el botón SPEAKERS A simultáneamente durante cinco segundos.

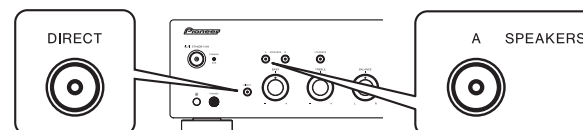

2 ENCIENDA la unidad.

Capítulo 5:

Información adicional

Resolución de problemas

Las operaciones incorrectas se malinterpretan a menudo como problemas y errores de funcionamiento. Si cree que este componente presenta algún defecto, compruebe los puntos siguientes. En ocasiones, el problema puede estar en otro componente. Investigue los demás componentes y electrodomésticos que estén utilizándose. Si no puede rectificarse el problema incluso después de haber efectuado las comprobaciones enumeradas abajo, solicite al centro de servicio Pioneer más cercano o a su establecimiento que lleven a cabo tareas de reparación.

- Si la unidad no funciona con normalidad debido a efectos externos como la electricidad estática, desconecte el enchufe de la toma de corriente e introdúzcalo de nuevo para volver a las condiciones de funcionamiento normales.

| Problema | Solución |
|--|--|
| La unidad no se enciende. | <ul style="list-style-type: none"> • ¿Está el enchufe de alimentación desconectado de la toma de corriente eléctrica? Conecte el enchufe de alimentación correctamente a su toma de corriente eléctrica (página 6). • ¿Está el enchufe de alimentación desconectado del conector AC IN? Conecte el cable de alimentación correctamente (página 6). |
| La alimentación se desconecta. | <ul style="list-style-type: none"> • ¿Está ACTIVADA la función de apagado automático? Si no desea que la alimentación se desconecte automáticamente, deshabilite la función de apagado automático (página 11). |
| Durante la reproducción, el sonido se detiene y el indicador STANDBY/APD parpadea en rojo a intervalos de aproximadamente 1 segundo. | <ul style="list-style-type: none"> • La temperatura interna de la unidad ha aumentado y se ha activado el circuito de seguridad. <ul style="list-style-type: none"> - DESCONECTE la alimentación y deje que la unidad se enfríe antes de volver a conectar dicha alimentación. - Instale la unidad en una ubicación con mejor ventilación. - Confirme que la unidad está correctamente instalada; si la unidad se enciende de nuevo sin dejar que se enfríe, pueden aparecer los mismos síntomas (página 4). |
| Durante la reproducción, el sonido se detiene y el indicador STANDBY/APD parpadea en rojo a intervalos de aproximadamente 2 segundos. | <ul style="list-style-type: none"> • ¿Está utilizando altavoces con valores de impedancia que no admite esta unidad? Confirme el valor de impedancia nominal del altavoz (página 6). • ¿Están los cables del altavoz sueltos de los terminales SPEAKERS y tocan otros cables o la superficie del panel posterior? Desconecte el cable de alimentación y vuelva a conectar los cables del altavoz correctamente (página 6). |
| Cuando la alimentación está conectada, el indicador STANDBY/APD parpadea a intervalos irregulares. | <ul style="list-style-type: none"> • La circuitería de la unidad está dañada. Desconecte el cable de alimentación y consulte a su distribuidor o al centro de servicio autorizado de Pioneer más cercano. |
| No se emite ningún sonido cuando se selecciona una función. | <ul style="list-style-type: none"> • Un cable de conexión está desconectado o no está conectado correctamente. Compruebe las conexiones (página 5). • Los conectores o enchufes con contactos de un cable están sucios. Quite cualquier suciedad de los conectores y de los enchufes con contactos. • Asegúrese de que el selector de entrada de la unidad está establecido en el componente de reproducción que desea. Establezca el selector correctamente (página 10). • En el caso de las unidades A-30/A-20, presione MUTE en el mando a distancia para desactivar el silencio (página 9). |

| Problema | Solución |
|--|---|
| No hay sonido en un altavoz. | <ul style="list-style-type: none"> • ¿Están los cables de conexión o los cables del altavoz desconectados en un lado? Vuelva a conectarlos de forma segura (página 5). |
| El mando a distancia no funciona. | <ul style="list-style-type: none"> • Cambie las pilas (página 4). • Utilícelo a una distancia no superior a 7 m y con un ángulo no mayor de 30° del sensor remoto del panel delantero (página 4). • Retire cualquier obstáculo o utilícelo desde otra posición. • Evite exponer el sensor remoto del panel delantero a la luz directa. • ¿Está el cable de control para un componente conectado incorrectamente? Confirme que las conexiones son correctas (página 6). |
| No se puede cambiar la fuente de entrada en su A-30. | <ul style="list-style-type: none"> • Compruebe si la función POWER AMP DIRECT está ACTIVADA. Si es así, presione el botón POWER AMP DIRECT del panel delantero para DESACTIVAR dicha función (página 10). |

Limpieza de la unidad

- Utilice un paño de pulir o uno seco para limpiar el polvo y la suciedad.
- Cuando la superficie esté sucia, límpiela con un paño suave mojado con un limpiador neutro, diluido con cinco o seis partes de agua, y bien escurrido, y limpie después con un paño seco. No utilice cera para muebles ni detergentes.
- No utilice nunca disolventes, benceno, pulverizadores insecticidas ni otros productos químicos en esta unidad o cerca de ella, puesto que corroen la superficie.

Especificaciones

Sección del amplificador

La especificación de la salida de potencia es para alimentación a 230 V.

- **Salida de potencia continua (ambos canales entre 20 Hz y 20 kHz)**

| | |
|------------|----------------------------------|
| A-30 | 70 W + 70 W |
| A-20, A-10 | 50 W + 50 W (THD 0,1%, 4 Ω) |
| A-30 | 40 W + 40 W |
| A-20, A-10 | 30 W + 30 W (THD 0,05 %, 8 Ω) |

Sección Audio

- **Entrada (Sensibilidad/Impedancia)**

| | |
|--|--------------|
| SACD/CD, NETWORK, TUNER, AUX, RECORDER | 200 mV/50 kΩ |
| POWER AMP DIRECT (solo A-30) | 1 V/10 kΩ |
| PHONO (MM) | 2,8 mV/50 kΩ |

- **Salida (Nivel/Impedancia)**

| | |
|--------------|---------------|
| RECORDER OUT | 200 mV/2,2 kΩ |
| PHONES | 250 mV/32 Ω |

- **Frecuencia de respuesta**

| | |
|--|------------------------------|
| SACD/CD, NETWORK, TUNER, AUX, RECORDER | 5 Hz a 100 kHz $\pm 0,5$ dB* |
| PHONO (MM) | 20 Hz a 20 kHz $\pm 0,5$ dB* |

* Medición realizada con el botón DIRECT activado.

- **Control del tono**

(Cuando VOLUMEN se establece en -30 dB)

| | |
|--------|----------------------|
| Graves | ± 10 dB (100 Hz) |
| Agudos | ± 10 dB (10 kHz) |

- **Relación señal/ruido (NORMAS IHF, PONDERACIÓN A)**

| | |
|--|---------|
| SACD/CD, NETWORK, TUNER, AUX, RECORDER | 105 dB* |
| PHONO (MM, entrada 2,8 mV) | 77 dB* |

* Medición realizada con el botón DIRECT activado.

- **Impedancia de carga del altavoz**

| | |
|----------------|------------|
| A, B | 4 Ω a 16 Ω |
| A+B | 8 Ω a 32 Ω |
| Cableado doble | 4 Ω a 16 Ω |

Misceláneo

| | |
|--------------------|---|
| Alimentación | 220 V CA a 230 V, 50 Hz |
| Consumo eléctrico | |
| A-30 | 175 W |
| A-20/A-10 | 135 W |
| En standby | 0,3 W |
| Dimensiones | |
| | 435 mm (An) x 128 mm (Al) x 360 mm (Fo) |
| Peso (sin paquete) | |
| A-30 | 7,9 kg |
| A-20 | 7,2 kg |
| A-10 | 6,7 kg |

Accesorios

| | |
|--|---|
| Mando a distancia (excepto la unidad A-10) | 1 |
| Pilas secas AAA/IEC R03 (excepto la unidad A-10) | 2 |
| Cable de alimentación | 2 |
| Tarjeta de garantía | |
| Manual de instrucciones (este documento) | |



Nota

- Las características técnicas y el diseño están sujetos a modificaciones sin previo aviso, debido a mejoras.
- Los nombres de productos y empresas aquí mencionados son marcas comerciales o marcas registradas de sus respectivas compañías.

ВАЖНО



Символ молнии, заключенный в равносторонний треугольник, используется для предупреждения пользователя об «опасном напряжении» внутри корпуса изделия, которое может быть достаточно высоким и стать причиной поражения людей электрическим током.

CAUTION

RISK OF ELECTRIC SHOCK
DO NOT OPEN

ВНИМАНИЕ:

ВО ИЗБЕЖАНИЕ ПОРАЖЕНИЯ ЭЛЕКТРИЧЕСКИМ ТОКОМ НЕ СНИМАЙТЕ КРЫШКУ (ИЛИ ЗАДНЮЮ СТЕНКУ). ВНУТРИ НЕ СОДЕРЖАТСЯ ДЕАТЛИ, ПРЕДНАЗНАЧЕННЫЕ ДЛЯ РЕМОНТА ПОЛЬЗОВАТЕЛЕМ. ДЛЯ ОБСЛУЖИВАНИЯ ОБРАТИТЕСЬ К КВАЛИФИЦИРОВАННОМУ СОТРУДНИКУ СЕРВИСНОЙ СЛУЖБЫ.



Восклицательный знак, заключенный в равносторонний треугольник, используется для предупреждения пользователя о наличии в литературе, поставляемой в комплекте с изделием, важных указаний по работе с ним и обслуживанию.

D3-4-2-1-1_A1_Ru

Информация для пользователей по сбору и утилизации бывшего в эксплуатации оборудования и отработавших элементов питания

Обозначение
для оборудования



Эти обозначения на продукции, упаковке, и/или сопроводительных документах означают, что бывшая в эксплуатации электротехническая и электронная продукция и отработанные элементы питания не должны выбрасываться вместе с обычным бытовым мусором.

Для того чтобы данная бывшая в употреблении продукция и отработанные элементы питания были соответствующим образом обработаны, утилизированы и переработаны, пожалуйста, передайте их в соответствующий пункт сбора использованных электронных изделий в соответствии с местным законодательством.

Обозначения
для элементов питания



Утилизируя данные устройства и элементы питания правильно, Вы помогаете сохранить ценные ресурсы и предотвратить возможные негативные последствия для здоровья людей и окружающей среды, которые могут возникнуть в результате несоответствующего удаления отходов.

Для получения дополнительной информации о правильных способах сбора и утилизации отработавшего оборудования и использованных элементов питания обращайтесь в соответствующие местные органы самоуправления, в центры утилизации отходов или по месту покупки данного изделия.

Данные обозначения утверждены только для Европейского Союза.

Для стран, которые не входят в состав Европейского Союза:

Если Вы желаете утилизировать данные изделия, обратитесь в соответствующие местные учреждения или к дилерам для получения информации о правильных способах утилизации.

K058a_A1_Ru

ПРЕДУПРЕЖДЕНИЕ

Данное оборудование не является водонепроницаемым. Во избежание пожара или поражения электрическим током не помещайте рядом с оборудованием емкости с жидкостями (например, вазы, цветочные горшки) и не допускайте попадания на него капель, брызг, дождя или влаги.

D3-4-2-1-3_A1_Ru

ПРЕДУПРЕЖДЕНИЕ

Перед первым включением оборудования внимательно прочтите следующий раздел.
Напряжение в электросети может быть разным в различных странах и регионах. Убедитесь, что сетевое напряжение в местности, где будет использоваться данное устройство, соответствует требуемому напряжению (например, 230 В или 120 В), указанному на задней панели.

D3-4-2-1-4*_A1_Ru

ОБЯЗАТЕЛЬНАЯ ВЕНТИЛЯЦИЯ

При установке устройства обеспечьте достаточное пространство для вентиляции во избежание повышения температуры внутри устройства (не менее 30 см сверху, 10 см сзади и по 10 см слева и справа).

ПРЕДУПРЕЖДЕНИЕ

В корпусе устройства имеются щели и отверстия для вентиляции, обеспечивающие надежную работу изделия и защищающие его от перегрева. Во избежание пожара эти отверстия ни в коем случае не следует закрывать или заслонять другими предметами (газетами, скатертями и шторами) или устанавливать оборудование на толстом ковре или постели.

D3-4-2-1-7b*_A1_Ru

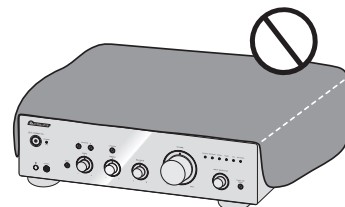

Условия эксплуатации

Изделие эксплуатируется при следующих температуре и влажности:

+5 °С до +35 °С; влажность менее 85 % (не заслоняйте охлаждающие вентиляторы)

Не устанавливайте изделие в плохо проветриваемом помещении или в месте с высокой влажностью, открытым для прямого солнечного света (или сильного искусственного света).

D3-4-2-1-7c*_A1_Ru

Если вилка шнура питания изделия не соответствует имеющейся электророзетке, вилку следует заменить на подходящую к розетке. Замена и установка вилки должны производиться только квалифицированным техником. Отсоединенная от кабеля вилка, подключенная к розетке, может вызвать тяжелое поражение электрическим током. После удаления вилки утилизируйте ее должным образом. Оборудование следует отключать от электросети, извлекая вилку кабеля питания из розетки, если оно не будет использоваться в течение долгого времени (например, если вы уезжаете в отпуск).

D3-4-2-2-1a*_A1_Ru

ВНИМАНИЕ

Выключатель ϕ /I **STANDBY/ON** данного устройства не полностью отключает его от электросети. Чтобы полностью отключить питание устройства, вытащите вилку кабеля питания из электророзетки. Поэтому устройство следует устанавливать так, чтобы вилку кабеля питания можно было легко вытащить из розетки в чрезвычайных обстоятельствах. Во избежание пожара следует извлекать вилку кабеля питания из розетки, если устройство не будет использоваться в течение долгого времени (например, если вы уезжаете в отпуск).

D3-4-2-2-2a*_A1_Ru

Данное изделие предназначено для использования в общих хозяйственных целях. В случае возникновения любой неисправности, связанной с использованием в других, нежели хозяйственных целях (таких, как длительное использование в коммерческих целях в ресторане или в автомобиле, или на корабле) и требующей ремонта, такой ремонт осуществляется за плату, даже в течение гарантийного срока.

K041_A1_Ru

МЕРЫ ПРЕДОСТОРОЖНОСТИ ПРИ ОБРАЩЕНИИ С СЕТЕВЫМ ШНУРОМ

Держите сетевой шнур за вилку. Не вытаскивайте вилку, взявшись за шнур, и никогда не касайтесь сетевого шнура, если Ваши руки влажные, так как это может привести к короткому замыканию или поражению электрическим током. Не ставьте аппарат, предметы мебели и т.д. на сетевой шнур, не зажимайте его. Не завязывайте узлы на шнуре и не связывайте его с другими шнурами. Сетевые шнуры должны лежать так, чтобы на них нельзя было наступить. Поврежденный сетевой шнур может стать причиной возникновения пожара или поразить Вас электрическим током. Время от времени проверяйте сетевой шнур. В случае обнаружения повреждения обратитесь за заменой в ближайший официальный сервисный центр фирмы PIONEER или к Вашему дилеру.

S002*_A1_Ru

ПРЕДУПРЕЖДЕНИЕ

Во избежание пожара не приближайте к оборудованию источники открытого огня (например, зажженные свечи).

D3-4-2-1-7a*_A1_Ru

(только для модели A-30)



**ПРЕДОСТЕРЕЖЕНИЕ:
ГОРЯЧАЯ ПОВЕРХНОСТЬ. НЕ
ПРИКАСАЙТЕСЬ.**

Верхняя поверхность радиатора может нагреться при продолжительном использовании данного изделия.

Благодарим Вас за приобретение этого устройства компании Pioneer.

Для того чтобы правильно обращаться с приобретенным устройством, прочтите, пожалуйста, внимательно эту инструкцию по эксплуатации. После того, как вы ознакомитесь с инструкцией, сохраните ее в надежном месте – она пригодится вам в будущем для получения необходимых справок.

Содержание

01 Перед началом работы

| | |
|---|---|
| Комплектация | 4 |
| Установка батареек в пульт ДУ (кроме модели A-10) | 4 |
| Использование пульта дистанционного управления | 4 |
| Установка усилителя | 4 |

02 Подключение

| | |
|---|---|
| Подключение кабелей | 5 |
| О “двухпроводном соединении” | 5 |
| Подключение кабелей АС | 6 |
| Подключение аудиокабелей | 6 |
| Использование централизованного управления с помощью других компонентов Pioneer (кроме модели A-10) | 6 |
| Подключение к электрической сети | 6 |

03 Органы управления и индикаторы

| | |
|------------------------------------|---|
| Передняя панель | 7 |
| Задняя панель | 8 |
| Пульт ДУ (кроме модели A-10) | 9 |

04 Эксплуатация

| | |
|--|----|
| Прослушивание | 10 |
| Переключение усилителя в режим ожидания | 10 |
| Использование усилителя в качестве усилителя мощности (только для модели A-30) | 10 |
| Запись аудио сигнала (на внешнее записывающее устройство) | 11 |
| Активация функции автоматического перехода в режим ожидания (автоматического выключения) | 11 |
| Восстановление заводских настроек | 11 |

05 Дополнительная информация

| | |
|----------------------------------|----|
| Устранение неисправностей | 12 |
| Чистка устройства | 12 |
| Технические характеристики | 13 |

Глава 1:

Перед началом работы

Комплектация

Когда открываете коробку, проверьте, что в ней находятся следующие принадлежности:

- Пульт ДУ (кроме модели A-10)
- Сухие батарейки AAA/IEC R03, 2 шт. (кроме модели A-10)
- Кабель питания
- Гарантийный талон
- Инструкции по эксплуатации (этот документ)



Примечание

- Иллюстрации, представленные в разделе «Инструкции по эксплуатации», могут быть адаптированы или упрощены для более доступного понимания и, таким образом, могут не соответствовать фактическому внешнему виду изделия.
- Представленные иллюстрации в основном относятся к модели A-30.

Установка батареек в пульт ДУ (кроме модели A-10)

1 Откройте крышку батарейного отсека на задней стороне пульта.

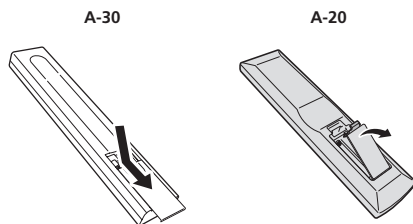

2 Установите новые батарейки, соблюдая полярность в соответствии с маркировкой внутри отсека.

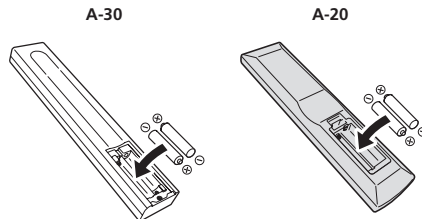

3 Закройте крышку батарейного отсека.

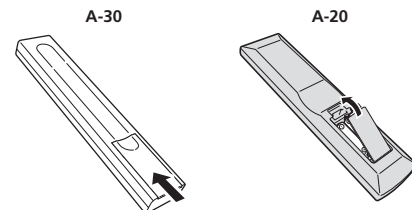

Батарейки, входящие в комплект поставки, предназначены для проверки работы устройства и могут проработать недолго. Рекомендуется использовать щелочные батареи, имеющие более продолжительный срок службы.

ВНИМАНИЕ

- Не используйте и не храните батарейки на прямом солнечном свете или в местах с повышенной температурой, например в автомобиле или возле батареи отопления. Это может вызвать протекание, перегрев, микровзрыв или возгорание батареек. Кроме того, это может привести к сокращению срока службы или производительности батареек.

Осторожно

Неправильное использование батареек может привести к таким опасным явлениям, как утечка и микровзрыв. Придерживайтесь следующих предосторожностей:

- При установке батареек соблюдайте осторожность, чтобы не повредить пружины контактов \ominus в батарейном отсеке.
- Запрещается использовать батарейки какого-либо другого типа, кроме указанного. Также не следует использовать совместно новую и старую батарейки.
- Устанавливая батарейки в пульт ДУ, соблюдайте полярность в соответствии с маркировкой (\oplus и \ominus).
- Запрещается нагревать, разбирать, бросать батарейки в огонь или воду.
- Даже батарейки одинакового размера и формы могут иметь различное напряжение. Не следует использовать совместно батарейки различных типов.
- Во избежание утечки электролита извлеките батарейки, если не планируете использовать пульт ДУ длительное время (более 1 месяца). В случае утечки электролита тщательно очистите батарейный отсек, а затем установите новые батарейки. В случае утечки электролита из батарейки и попадания его на кожу смойте его большим количеством воды.
- При утилизации использованных батареек выполняйте государственные постановления и требования учреждений по охране окружающей среды, которые действуют в вашей стране или в вашем регионе.

Использование пульта дистанционного управления

Пульт дистанционного управления имеет дальность действия около 7 м при угле отклонения от сенсора 30° .

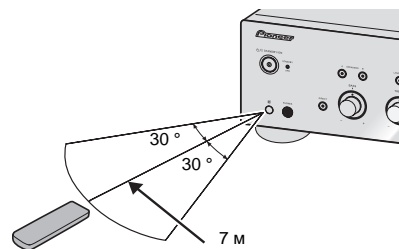

При использовании пульта дистанционного управления помните о следующем:

- Следите за тем, чтобы между пультом дистанционного управления и находящимся на усилителе приемным сенсором не было никаких препятствий.
- Пульт дистанционного управления может работать неустойчиво, если на приемник его сигналов попадает сильный солнечный свет или люминесцентное излучение.
- Пульты дистанционного управления от разных устройств могут мешать друг другу. Не используйте дистанционные пульты другого оборудования, расположенного рядом с этим устройством.
- Если вы заметите уменьшение дальности действия пульта дистанционного управления, замените в пульте батарейку.

Установка усилителя

Устройство нужно установить на ровную и устойчивую поверхность.

- Не устанавливайте его в следующие места:
 - на телевизор (это может вызвать искажение изображения)
 - возле кассетной деки (или вблизи устройства, генерирующего магнитное поле). Это может вызвать искажение звука.
 - на прямых солнечных лучах
 - в сырых и влажных местах
 - в чрезмерно холодных или горячих местах
 - в местах, где имеет место вибрация или другое движение
 - в очень пыльных местах
 - в местах, где присутствуют горячие испарения или масла (например, на кухне)
- Не устанавливайте данное устройство на диван или другой предмет или материал с поглощающими свойствами, так как это может неблагоприятно повлиять на качество звука.

Глава 2: Подключение

Подключение кабелей

Осторожно

- Прежде, чем производить какие-либо подключения, выключите питание и отключите сетевой шнур от розетки.
- Подключать кабель питания к электрической розетке следует после выполнения соединений между всеми устройствами.

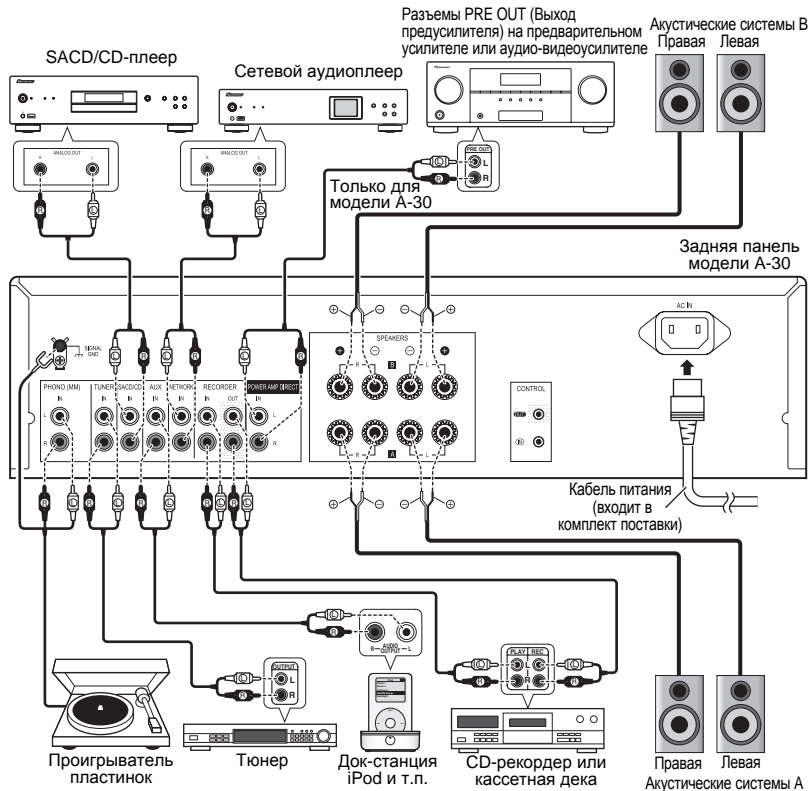

Осторожно

- Клемма **SIGNAL GND** (Заземление сигнала) предназначена для снижения уровня шумов при подключении усилителя к таким устройствам, как проигрыватель виниловых пластинок.
- Не следует подключать к входу **PHONO (MM)** какие-либо устройства, кроме проигрывателя виниловых пластинок. Также не следует подключать к этому входу проигрыватель, оснащенный встроенным эквалайзером. Это может привести к выводу звука с чрезмерно высоким уровнем громкости и в результате – повреждению АС или других устройств.
- Вход **PHONO (MM)** усилителя предназначен для подключения проигрывателей, оснащенных головкой звукоснимателя с подвижным магнитом (MM). Не следует подключать проигрыватели, оснащенные головкой звукоснимателя с подвижной катушкой (MC).
- Не перегибайте кабели поверх устройства (как показано на иллюстрации). В этом случае создаваемое трансформаторами устройства электромагнитное поле может вызвать фоновый шум в динамиках.

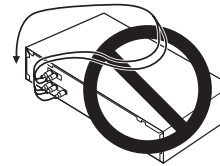

- К входу **POWER AMP DIRECT** усилителя не следует подключать какие-либо выходы, кроме выхода **PRE-AMP OUT** (Выход предусилителя).
- Если у вашего проигрывателя есть заземляющий провод, подключите его к заземляющей клемме усилителя.

Примечание

- При подключении кассетной деки может быть слышен шум воспроизведения, в зависимости от места установки. Этот шум может быть вызван потоком рассеяния от трансформатора усилителя. В этом случае установите усилитель в другом месте или переместите деку на большее расстояние от усилителя.
- iPod является товарным знаком компании Apple Inc., зарегистрированным в США и других странах.

О “двухпроводном соединении”

Данный усилитель можно использовать с АС, поддерживающими двухпроводное соединение. Необходимо подсоединить кабели низкочастотных и высокочастотных сигналов соответствующим образом.

- Во время прослушивания кнопки **SPEAKERS A** (Акустические системы А) и **SPEAKERS B** (Акустические системы В) должны находиться в положении «Вкл.», стр. 7.

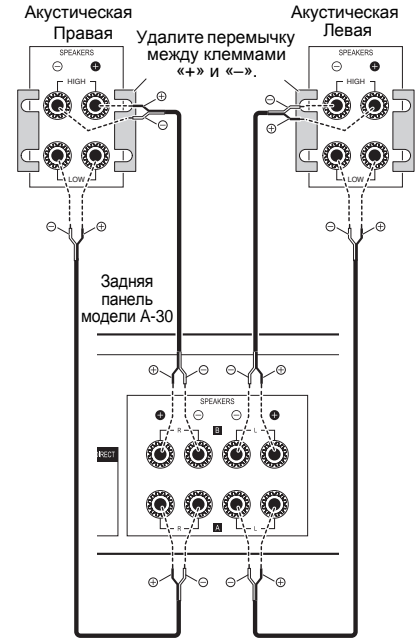

Осторожно

- При использовании двухпроводного соединения АС необходимо удалить перемычки с клемм «HIGH» (ВЧ) и «LOW» (НЧ) на АС для предотвращения неблагоприятного воздействия на усилитель. Подробные сведения см. в инструкциях, входящих в комплект поставки АС.

- При использовании АС с отключаемыми разделительными фильтрами помните, что если фильтр отключен, эффект будет отсутствовать и может произойти повреждение АС.
- Также можно подключить провода от клемм **SPEAKERS A** (Акустические системы А) к клеммам «HIGH» (ВЧ), а от клемм **SPEAKERS B** (Акустические системы В) – к клеммам «LOW» (НЧ) (противоположным образом тому, как показано на рисунке).

Подключение кабелей АС

- 1 Скрутите жилы проводов кабеля.
- 2 Ослабьте гайку клеммы **SPEAKERS** (Акустические системы) и вставьте провод АС в открывшееся отверстие в штыре клеммы.
- 3 Затяните гайку клеммы.

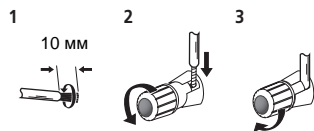

⚠ Осторожно

- При использовании только одного набора клемм **АС SPEAKERS A** (Акустические системы А)/**SPEAKERS B** (Акустические системы В) или при использовании двухпроводных соединений акустические системы должны иметь номинальное сопротивление в диапазоне от 4 Ω до 16 Ω. При использовании двух наборов клемм **АС** должны иметь номинальное сопротивление в диапазоне от 8 Ω до 32 Ω. Сведения о номинальном сопротивлении см. в инструкциях по эксплуатации АС.
- Положительные и отрицательные клеммы (+/-) на усилителе должны быть соединены с соответствующими клеммами на АС.
- На клеммах для подключения акустической системы имеется **ОПАСНОЕ ДЛЯ ЖИЗНИ НАПРЯЖЕНИЕ**. Во избежание поражения электрическим током при подсоединении и отсоединении проводов АС отсоедините кабель питания, прежде чем прикоснуться к каким-либо изолированным деталям.

- Все жилы оголенного провода должны быть скручены, а провод должен быть полностью вставлен в клемму АС. Если какой-либо оголенный провод АС будет касаться задней панели, может сработать защитный выключатель питания.

Подключение аудиокабелей

Подсоедините белый штекер к гнезду левого канала (L), а красный штекер – к гнезду правого канала (R). Штекеры должны быть полностью вставлены в гнезда.

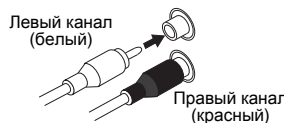

Использование централизованного управления с помощью других компонентов Pioneer (кроме модели А-10)

К усилителю модели А-30 или А-20 можно подключать различные компоненты Pioneer, оснащенные гнездами **CONTROL IN/OUT** (Вход и выход управления), что позволяет централизованно управлять компонентами посредством приемника ДУ на усилителе модели А-30 или А-20. Благодаря этому можно также дистанционно управлять устройствами, не оснащенными приемником ДУ или установленными в местах, где приемник ДУ компонента недоступен.

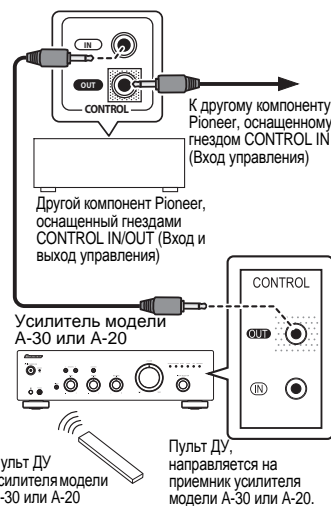

✎ Примечание

- Для подключения устройств используйте имеющиеся в продаже монофонические кабели с миништекерами (без резистора).
- При подключении устройств к гнездам **CONTROL IN/OUT** (Вход и выход управления) необходимо также использовать имеющиеся в продаже аудиокабели для аналоговых соединений. Подключение только с использованием гнезд **CONTROL IN/OUT** (Вход и выход управления) не обеспечит возможность надлежащего управления системой.
- Если кабель управления подсоединен к гнезду **CONTROL IN** (Вход управления) усилителя модели А-30 или А-20, невозможно управлять усилителем, направив пульт ДУ на усилитель модели А-30 или А-20 (приемник ДУ автоматически отключается).

Подключение к электрической сети

⚠ Внимание

- Отправляясь в путешествие или по какой-либо иной причине планируя не использовать усилитель в течение длительного времени, всегда отключайте кабель питания от электрической розетки. Примечание: различные внутренние настройки не будут удалены, даже если кабель питания будет отключен от электрической розетки в течение длительного времени.
- Если необходимо отключить кабель питания от электрической розетки, сначала удостоверьтесь, что нажата кнопка **⏻ I/STANDBY/ON** (Сеть - Режим ожидания/вкл.) на передней панели усилителя, чтобы усилитель модели А-30 или А-20 был **ВЫКЛЮЧЕН**, а усилитель модели А-10 перешел в режим ожидания, и только после этого отключайте кабель питания.

⚠ Осторожно

- Использование кабеля питания, отличного от того, который входит в комплект поставки, приведет к прекращению гарантии, так как компания Pioneer не несет ответственности за какие-либо повреждения, нанесенные в этом случае. (Номинальное значение токовой нагрузки кабеля питания, входящего в комплект поставки модели А-30, составляет 10 А, а кабеля питания, прилагающегося к А-20/А-10, составляет 2,5 А.)
- Не следует использовать какой-либо иной кабель питания, кроме входящего в комплект поставки данного устройства.
- Запрещается использовать входящий в комплект поставки кабель питания для каких-либо иных целей, кроме указанных ниже.

После выполнения всех соединений подключите усилитель к розетке электрической сети переменного тока.



- 1 Подключите входящий в комплект кабель питания к гнезду **АС IN** (Вход питания переменного тока) на задней панели усилителя.
- 2 Вставьте штепсельную вилку в розетку электрической сети переменного тока.

Глава 3:

Органы управления и индикаторы

Передняя панель

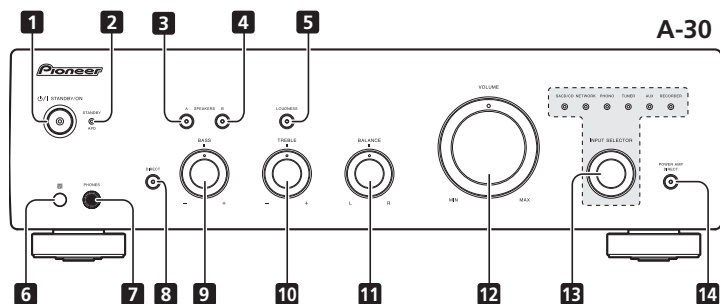

1 Кнопка O/I STANDBY/ON (Сеть - Режим ожидания/вкл.)

Эта кнопка служит для выключения и включения усилителя. При включенном питании горит индикатор питания в центре кнопки.

- На усилителе модели А-10 с помощью этой кнопки осуществляется перевод усилителя в режим ожидания и его включение.

2 Индикатор STANDBY/APD (Режим ожидания/автовывключение)

Если усилитель находится в режиме ожидания, этот индикатор горит красным светом. Если функция автоматического выключения (APD) включена, этот индикатор горит зеленым светом (стр. 11).

3 Кнопка с индикатором SPEAKERS A (Акустические системы А)

Нажмите эту кнопку для прослушивания АС, подключенных к клеммам **SPEAKERS A** (Акустические системы А).

On (Вкл.): индикатор горит. Акустические системы воспроизводят звук. (Звук также воспроизводится через выход **PHONES** (Наушники)).

Off (Выкл.): индикатор не горит. Акустические системы не воспроизводят звук. Установите кнопку в это положение при прослушивании звука через наушники.

4 Кнопка с индикатором SPEAKERS B (Акустические системы В)

Нажмите эту кнопку для прослушивания АС, подключенных к клеммам **SPEAKERS B** (Акустические системы А).

On (Вкл.): индикатор горит. Акустические системы воспроизводят звук. (Звук также воспроизводится через выход **PHONES** (Наушники)).

Off (Выкл.): индикатор не горит. Акустические системы не воспроизводят звук. Установите кнопку в это положение при прослушивании звука через наушники.

5 Кнопка с индикатором LOUDNESS (Акустические системы А)

Используйте эту кнопку при прослушивании звука на низкой громкости.

On (Вкл.): индикатор горит. Происходит усиление нижних и верхних звуковых частот для улучшения воспроизведения на низкой громкости.

Off (Выкл.): индикатор не горит. Кнопка обычно должна находиться в этом положении.

- Эта кнопка не функционирует, если кнопка **DIRECT** (Прямое подключение) находится в положении «Вкл.».
- При увеличении громкости звука величина изменения, выполняемого схемой **LOUDNESS** (Тонкомпенсация), уменьшается.

6 Сенсор сигналов пульта дистанционного управления (кроме модели А-10)

Принимает сигналы с пульта ДУ (стр. 4).

7 Гнездо PHONES

Это гнездо служит для подключения наушников. Звук не воспроизводится, если кнопка **POWER AMP DIRECT** (Прямое подключение к усилителю мощности) находится в положении «Вкл.».

8 Кнопка с индикатором DIRECT (Прямое подключение)

On (Вкл.): индикатор горит. Если эта кнопка находится в положении «Вкл.», звуковые сигналы подаются на выход напрямую, в обход различных схем регулировки: **BASS** (Тембр НЧ), **TREBLE** (Тембр ВЧ), **BALANCE** (Баланс), **LOUDNESS** (Тонкомпенсация). Благодаря этому достигается высокоточное воспроизведение звука, но отключаются все настройки, выполненные с помощью регуляторов **BASS** (Тембр НЧ), **TREBLE** (Тембр ВЧ), **BALANCE** (Баланс) или кнопки **LOUDNESS** (Тонкомпенсация).

Off (Выкл.): индикатор не горит. Сигнал проходит через различные схемы частотной коррекции. Если индикатор не горит, возможно выполнение настроек с помощью регуляторов **BASS** (Тембр НЧ), **TREBLE** (Тембр ВЧ), **BALANCE** (Баланс) и кнопки **LOUDNESS** (Тонкомпенсация).

9 Регулятор BASS (Тембр НЧ)

Этот регулятор служит для настройки тембра нижних звуковых частот. Центральное положение этого регулятора соответствует линейной (обычной) АЧХ. При повороте регулятора вправо усиление нижних частот повышается; при повороте влево усиление нижних частот снижается.

- Эта кнопка не функционирует, если кнопка **DIRECT** (Прямое подключение) находится в положении «Вкл.».

10 Регулятор TREBLE (Тембр ВЧ)

Этот регулятор служит для настройки тембра верхних звуковых частот. Центральное положение этого регулятора соответствует линейной (обычной) АЧХ. При повороте регулятора вправо усиление верхних частот повышается; при повороте влево усиление верхних частот снижается.

- Эта кнопка не функционирует, если кнопка **DIRECT** (Прямое подключение) находится в положении «Вкл.».

11 Регулятор BALANCE (Баланс)

Этот регулятор обычно должен оставаться в центральном положении. Отрегулируйте баланс, если звук АС одного канала громче звука АС другого канала. Если звук громче в правом канале, поворачивайте регулятор в направлении положения «L» (Левый канал), а если звук громче в левом канале, поворачивайте регулятор в направлении положения «R» (Правый канал).

- Эта кнопка не функционирует, если кнопка **DIRECT** (Прямое подключение) находится в положении «Вкл.».

12 Регулятор VOLUME (Громкость)

Этот регулятор служит для настройки громкости звука. (Он также позволяет регулировать громкость звука наушников.)

13 Селектор с индикаторами INPUT SELECTOR (Выбор входа)

Поворачивайте этот селектор по часовой стрелке или против часовой стрелки так, чтобы загорелся индикатор необходимого источника сигнала. При вращении селектора по часовой стрелке будут гореть индикаторы с правой стороны. При вращении селектора против часовой стрелки будут гореть индикаторы с левой стороны. При нажатии на пульте ДУ кнопки **MUTE** (Отключение звука) индикатор источника входного сигнала, выбранного с помощью селектора **INPUT SELECTOR** (Выбор входа), начнет мигать.

14 Кнопка с индикатором POWER AMP DIRECT (Прямое подключение к усилителю мощности) (только для модели А-30)

Нажмите эту кнопку, если усилитель модели А-30 используется в качестве усилителя мощности (стр. 10).

Задняя панель

Сведения о подключении см. на стр. 5-6.

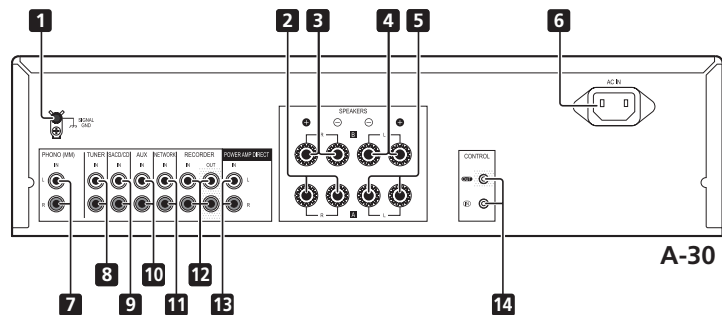

1 Клемма GND (Заземление проигрывателя)

Эта клемма заземления предназначена для снижения уровня шумов при подключении усилителя к проигрывателю виниловых пластинок. Она не обеспечивает защитного заземления.

2 Клеммы SPEAKERS A (Акустические системы A) (правый канал)

3 Клеммы SPEAKERS B (Акустические системы B) (правый канал)

4 Клеммы SPEAKERS B (Акустические системы B) (левый канал)

5 Клеммы SPEAKERS A (Акустические системы A) (левый канал)

6 Гнездо AC IN

Это гнездо служит для подключения кабеля питания, штепсельная вилка которого подключается к электрической розетке.

7 Вход PHONO (MM) IN

8 Вход TUNER IN

9 Вход SACD/CD IN

10 Вход AUX IN

11 Вход NETWORK IN

12 Вход RECORDER IN/OUT

13 Вход POWER AMP DIRECT IN (Прямое подключение к усилителю мощности) (только для модели A-30)

При использовании усилителя модели A-30 в качестве усилителя мощности подключите к этому входу предварительный усилитель (стр. 10).

14 Гнезда CONTROL IN/OUT (Вход и выход управления) (кроме модели A-10)

Пульт ДУ (кроме модели A-10)

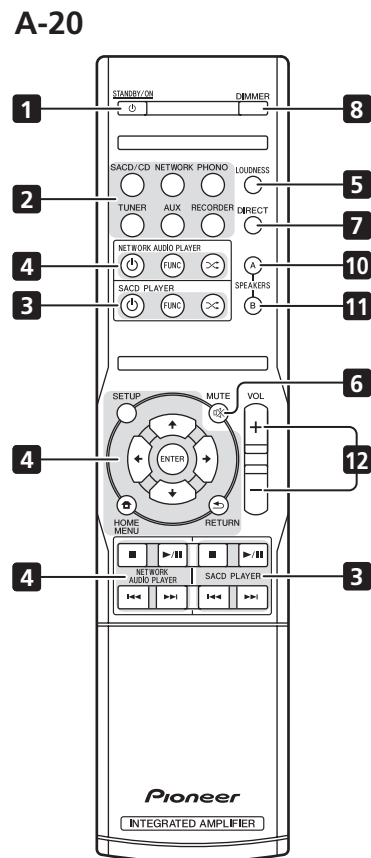
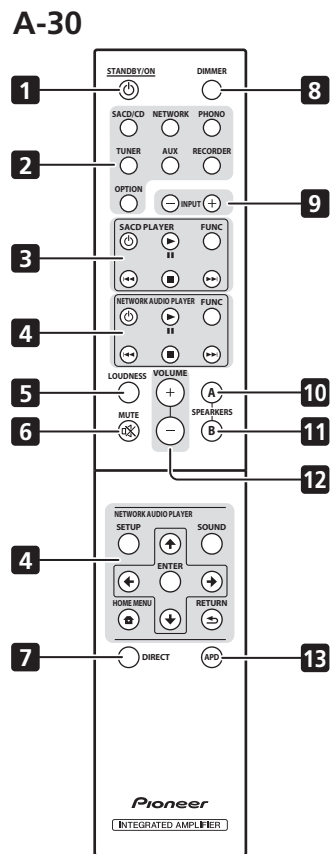

1 **STANDBY/ON**

Переключает усилитель между режимом ожидания и включенным состоянием.

2 **Кнопки переключения входов**

Используйте эти кнопки для выбора источника входного сигнала. Эти кнопки выбирают компонент, подключенный к соответствующему входу на задней панели.

- При использовании усилителя модели A-30 кнопка **OPTION** (Опция) не функционирует.

3 **Кнопки управления SACD PLAYER (SACD-плеер)**

С помощью этих кнопок осуществляется управление SACD-плеером Pioneer. (Нельзя использовать для воспроизведения/паузы в моделях PD-D6/PD-D6MK2/PD-D9/PD-D9MK2.)

4 **Кнопки управления NETWORK AUDIO PLAYER (Сетевой аудиоплеер)**

С помощью этих кнопок осуществляется управление сетевым аудиоплеером.

5 **LOUDNESS**

С помощью этой кнопки включается и отключается схема тонкомпенсации (стр. 7).

6 **MUTE**

Отключает и включает звук.

7 **DIRECT**

Нажимайте эту кнопку для включения/выключения функции прямого воспроизведения (стр. 7).

8 **DIMMER**

Эта кнопка позволяет устанавливать три уровня яркости горения индикаторов, расположенных на передней панели усилителя, (но не влияет на индикатор **STANDBY** (Режим ожидания)).

9 **INPUT +/-**

С помощью этой кнопки осуществляется выбор источника входного сигнала. Ниже приведена последовательность переключения источников сигнала.

SACD/CD ↔ NETWORK ↔ PHONO ↔ TUNER ↔ AUX ↔ RECORDER ↔ повтор цикла.

10 **Кнопка с индикатором SPEAKERS A (Акустические системы A)**

Нажмите эту кнопку для прослушивания АС, подключенных к клеммам **SPEAKERS A** (Акустические системы А).

11 **Кнопка с индикатором SPEAKERS B (Акустические системы B)**

Нажмите эту кнопку для прослушивания АС, подключенных к клеммам **SPEAKERS B** (Акустические системы В).

12 **VOLUME +/-**

Используются для регулировки громкости воспроизведения.

13 **APD**

С помощью этой кнопки включается и отключается функция автоматического выключения (стр. 11).

Глава 4:

Эксплуатация

Прослушивание

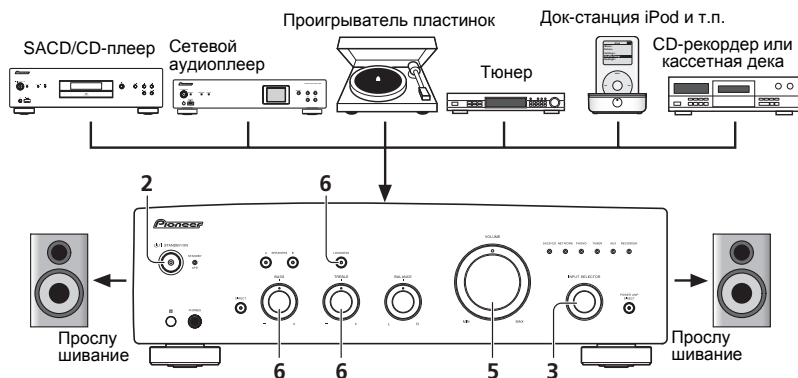

1 Включите питание компонента, сигнал с которого будет использоваться.

2 Включите питание усилителя.

- Если усилитель находится в режиме ожидания, нажмите на пульте ДУ кнопку **STANDBY/ON** (Режим ожидания/вкл.).

STANDBY/ON



3 Выберите источник, сигнал с которого вы хотите воспроизвести.

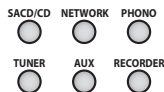

Выберите компонент для прослушивания.

- При использовании пульта ДУ для модели A-30 выбор компонента осуществляется с помощью кнопок **INPUT +/-** (Вход +/-).

- В случае использования органов управления на передней панели поворачивайте селектор **INPUT SELECTOR** (Выбор входа).

4 Начните воспроизведение на компоненте, выбранном на шаге 1.

5 Отрегулируйте уровень громкости с помощью регулятора VOLUME (Громкость).



6 Отрегулируйте тембр в соответствии со своими предпочтениями с помощью регуляторов BASS (Тембр НЧ) и TREBLE (Тембр ВЧ), а также кнопки LOUDNESS (Тонкомпенсация).

При нажатии кнопки **DIRECT** (Прямое подключение) эти регуляторы не функционируют.

Переключение усилителя в режим ожидания

1 Нажмите на пульте ДУ кнопку

- STANDBY/ON** (Режим ожидания/вкл.).

STANDBY/ON



Для последующего включения питания нажмите на пульте ДУ кнопку **STANDBY/ON** (Режим ожидания/вкл.).

- При использовании усилителя модели A-30 или A-20 питание отключается помощью кнопки **STANDBY/ON** (Режим ожидания / вкл.) на передней панели. В этом случае, если питание отключено, нажатие на пульте ДУ кнопки **STANDBY/ON** (Режим ожидания/вкл.) не приведет к включению усилителя. Для повторного включения питания нажмите кнопку **STANDBY/ON** (Режим ожидания/вкл.) на передней панели усилителя.

Примечание

- В случае отсоединения кабеля питания от усилителя, находящегося в режиме ожидания, усилитель выключится, но при последующем подключении кабеля питания усилитель не включится автоматически. После подключения кабеля питания нажмите на пульте ДУ кнопку **STANDBY/ON** (Режим ожидания / вкл.) для включения питания.

Использование усилителя в качестве усилителя мощности (только для модели A-30)

При подключении предварительного усилителя к одному из входов данного усилителя **POWER AMP DIRECT** (Прямое подключение к усилителю мощности) его можно использовать в качестве усилителя мощности.

1 Нажмите кнопку POWER AMP DIRECT (Прямое подключение к усилителю мощности) на передней панели усилителя.

Будет гореть индикатор **POWER AMP DIRECT** (Прямое подключение к усилителю мощности).

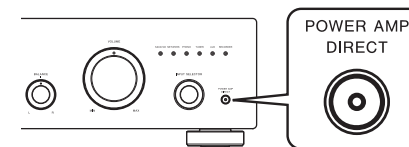

Осторожно

- Если горит индикатор **POWER AMP DIRECT** (Прямое подключение к усилителю мощности), функции усилителя меняются указанным ниже образом:
 - Отключаются регуляторы **VOLUME** (Громкость), **BASS** (Тембр НЧ), **TREBLE** (Тембр ВЧ) и **BALANCE** (Баланс) на передней панели усилителя. Эти настройки выполняются с помощью регуляторов компонента, подключенного ко входу **POWER AMP DIRECT** (Прямое подключение к усилителю мощности) усилителя.
 - Если горит индикатор **POWER AMP DIRECT** (Прямое подключение к усилителю мощности), автоматически устанавливается максимальный уровень громкости A-30. При использовании данного устройства с мощным усилителем проверьте уровень выходного сигнала с устройства, подключенного к разъемам **POWER AMP DIRECT** и установите низкий уровень выходного сигнала перед включением индикатора **POWER AMP DIRECT**. Если изначально на устройстве, подключенном к разъемам **POWER AMP DIRECT**, установлен высокий уровень выходного сигнала, при загорании индикатора **POWER AMP DIRECT** уровень громкости может оказаться слишком высоким.
 - Воспроизведение звука не будет осуществляться через выходы **PHONES** (Наушники) и **RECORDER OUT** (Выход на рекордер).
- Дополнительные сведения см. в руководствах по эксплуатации компонентов, подключенных к входу **POWER AMP DIRECT** (Прямое подключение к усилителю мощности) усилителя модели A-30.

Запись аудио сигнала (на внешнее записывающее устройство)

Вы можете производить запись аудио сигнала с любого источника, подключенного к усилителю на любое записывающее устройство.

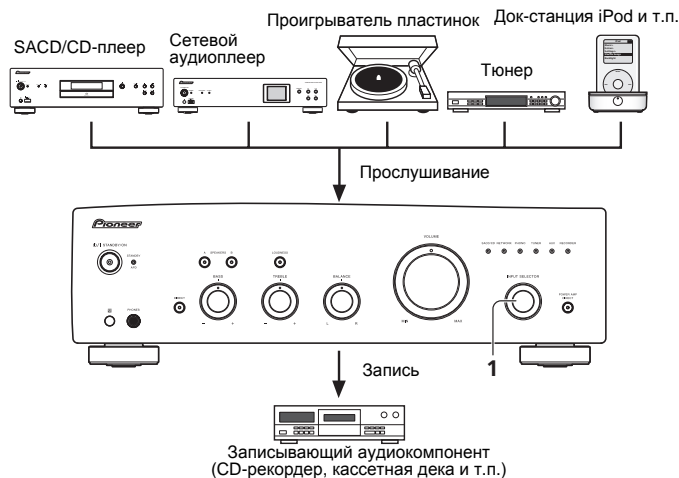

1 Выберите источник, сигнал с которого вы хотите записать.

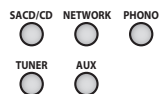

2 Начните запись, а затем начните воспроизведение на компоненте-источнике сигнала.

Активация функции автоматического перехода в режим ожидания (автоматического выключения)

Если задано это условие, устройство в случае отсутствия сигнала с течение 30 минут автоматически переходит в режим ожидания.

1 При включенном питании усилителя одновременно удерживайте в течение трех секунд кнопки DIRECT (Прямое подключение) и LOUDNESS (Тонкомпенсация) на передней панели усилителя.

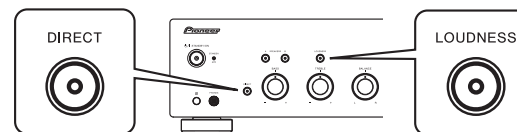

Если эта функция активирована, индикатор **STANDBY/APD** (Режим ожидания/автовывключение) на передней панели усилителя будет гореть зеленым светом. Нажмите эти кнопки еще раз для отключения функции.

- Также эту функцию можно активировать с помощью кнопки **APD** (Автовывключение) на пульте ДУ для модели A-30.
- Стандартная заводская настройка – «Вкл.».

Примечание

- В зависимости от подключенного устройства производимый им чрезмерный шум может восприниматься как аудиосигнал, что приведет к сбою функции автоматического выключения.

Восстановление заводских настроек

1 В режиме ожидания одновременно удерживайте в течение пяти секунд кнопки DIRECT (Прямое подключение) и SPEAKERS A (Акустические системы A) на передней панели усилителя.

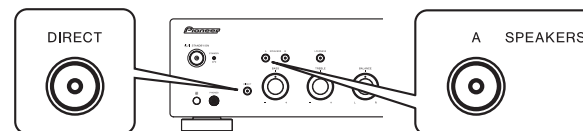

2 Включите питание усилителя.

Глава 5:

Дополнительная информация

Устранение неисправностей

Зачастую неверные действия ошибочно принимаются за неполадки или неисправности. Если вам кажется, что этот компонент неисправен, пожалуйста, сначала ознакомьтесь с приведенными ниже пояснениями. Иногда проблема может быть связана с другим компонентом. Проверьте другие компоненты и используемые электрические приборы. Если неполадку не удастся устранить даже после ознакомления с приведенными ниже рекомендациями, то обратитесь в ближайший авторизованный сервисный центр Pioneer или к вашему дилеру.

- Если устройство перестает нормально работать из-за внешнего воздействия, например, из-за разрядов статического электричества, то отключите сетевую вилку от розетки, а затем подключите ее снова – это поможет вернуть исходные рабочие условия.

| Проблема | Возможные действия |
|--|--|
| Не включается питание. | <ul style="list-style-type: none"> • Проверьте, не отключена ли штепсельная вилка от электрической розетки? Подключите штепсельную вилку к электрической розетке надлежащим образом (стр. 6). • Проверьте, не отключен ли кабель питания от гнезда AC IN (Вход питания переменного тока)? Подключите кабель питания надлежащим образом (стр. 6). |
| Питание выключается. | <ul style="list-style-type: none"> • Проверьте, не активирована ли функция автоматического выключения? Если вы не хотите, чтобы питание автоматически выключалось, отключите функцию автоматического выключения (стр. 11). |
| Во время прослушивания звук перестает воспроизводиться, а индикатор STANDBY/APD (Режим ожидания/автовывключение) мигает красным светом с интервалом приблизительно 1 с. | <ul style="list-style-type: none"> • Повысилась температура внутри усилителя, и сработала схема защиты. <ul style="list-style-type: none"> – Выключите питание и дайте усилителю остыть, прежде чем снова включить питание. – Установите усилитель в лучше проветриваемое место. – Удостоверьтесь в правильности установки усилителя. При повторном включении неостывшего усилителя проблема может возникнуть снова (стр. 4). |
| Во время прослушивания звук перестает воспроизводиться, а индикатор STANDBY/APD (Режим ожидания/автовывключение) мигает красным светом с интервалом приблизительно 2 с. | <ul style="list-style-type: none"> • Проверьте, не используются ли акустические системы с сопротивлением, неподходящим для данного усилителя? Проверьте номинальное сопротивление AC (стр. 6). • Проверьте, не отсоединились ли провода AC от клемм SPEAKERS (Акустические системы) и не касаются ли они других проводов или поверхности задней панели усилителя? Отсоедините кабель питания и подключите кабели AC надлежащим образом (стр. 6). |
| При включении питания индикатор STANDBY/APD (Режим ожидания/автовывключение) мигает с неравномерными интервалами. | <ul style="list-style-type: none"> • Повреждены схемы усилителя. Отсоедините кабель питания и обратитесь к продавцу усилителя или в ближайший авторизованный сервисный центр Pioneer. |

| Проблема | Возможные действия |
|--|--|
| При выборе функции на выходе отсутствует звук. | <ul style="list-style-type: none"> • Отсоединен или неправильно подключен межблочный кабель. Проверьте соединения (стр. 5). • Загрязнены разъемы или штекеры на кабеле. Сотрите загрязнения с разъемов и штекеров. • Удостоверьтесь, что селектор входов на усилителе переключен на соответствующий воспроизводящий компонент. Переключите селектор на соответствующий вход (стр. 10). • При использовании усилителя модели A-30 или A-20 питание отключается. Для включения звука нажмите на пульте ДУ кнопку MUTE (Отключение звука), (стр. 9). |
| Одна из AC не воспроизводит звук. | <ul style="list-style-type: none"> • Проверьте, не отсоединены ли межблочные кабели или кабели AC с какой-либо стороны? Надежно подключите кабели (стр. 5). |
| Не работает пульт ДУ. | <ul style="list-style-type: none"> • Замените батарейки в пульте (стр. 4). • Пульт ДУ действует на расстоянии не более 7 м и под углом не более 30° от датчика ДУ на передней панели усилителя (стр. 4). • Удалите препятствие или попробуйте воспользоваться пультом из другой точки. • Не допускайте воздействия прямого света на расположенный на передней панели датчик ДУ. • Проверьте, не нарушено ли соединение одного из межблочных кабелей? Проверьте правильность соединений (стр. 6). |
| Не переключается источник входного сигнала на усилителе модели A-30. | <ul style="list-style-type: none"> • Проверьте, не включена ли функция POWER AMP DIRECT (Прямое подключение к усилителю мощности). Если эта функция включена, чтобы отключить ее, нажмите на передней панели усилителя кнопку POWER AMP DIRECT (Прямое подключение к усилителю мощности), (стр. 10). |

Чистка устройства

- Чтобы удалить с усилителя пыль или грязь, используйте полировочную ткань или сухую тряпочку.
- Если поверхность усилителя загрязнена, протрите ее мягкой тряпочкой, слегка увлажненной нейтральным моющим средством, разбавленным чистой водой в 5 до 6 раз, а затем снова вытрите сухой тряпочкой. Не используйте воск для мебели и моющие средства.
- Не используйте для очистки растворители, бензин, средства от насекомых и другие химикаты ни на поверхности этого устройства, ни рядом с ним – это может вызвать коррозию его поверхности.

Технические характеристики

Усилитель

Характеристики усилителя приводятся для напряжения питания 230 В.

• Непрерывная выходная мощность (оба канала в полосе частот от 20 Гц до 20 кГц)

| | |
|------------|------------------------------------|
| A-30 | 70 Вт + 70 Вт |
| A-20, A-10 | 50 Вт + 50 Вт |
| | (Коэффициент гармоник 0,1%, 4 Ω) |
| A-30 | 40 Вт + 40 Вт |
| A-20, A-10 | 30 Вт + 30 Вт |
| | (Коэффициент гармоник 0,05 %, 8 Ω) |

Аудио

• Вход (чувствительность/сопротивление)

| | |
|---|--------------|
| SACD/CD, NETWORK, TUNER, AUX, RECORDER | 200 мВ/50 кΩ |
| POWER AMP DIRECT (только для модели A-30) | 1 В/10 кΩ |
| PHONO (MM) | 2,8 мВ/50 кΩ |

• Выход (уровень/сопротивление)

| | |
|--------------|----------------|
| RECORDER OUT | 200 мВ, 2,2 кΩ |
| PHONES | 250 мВ, 32 Ω |

• Диапазон воспроизведения частот

| | |
|--|--------------------------------|
| SACD/CD, NETWORK, TUNER, AUX, RECORDER | 5 Гц до 100 кГц, $\pm 0,3$ дБ* |
| PHONO (MM) | 20 Гц до 20 кГц, $\pm 0,5$ дБ* |

* Измерено при нажатой кнопке DIRECT.

• Регулировка тембра

(При VOLUME=30 дБ)

| | |
|-----------------|----------------------|
| Низкие частоты | ± 10 дБ (100 Гц) |
| Высокие частоты | ± 10 дБ (10 кГц) |

• Отношение сигнал-шум

(закороченный вход ВЧ, уровень шума по шкале А)

| | |
|--|---------|
| SACD/CD, NETWORK, TUNER, AUX, RECORDER | 105 дБ* |
| POWER AMP DIRECT | |
| PHONO (MM, входной сигнал 2,8 мВ) | 77 дБ* |

* Измерено при нажатой кнопке DIRECT.

• Сопротивление акустических систем

| | |
|--------------------------|-------------|
| A, B | 4 Ω до 16 Ω |
| A+B | 8 Ω до 32 Ω |
| Двухпроводное соединение | 4 Ω до 16 Ω |

Прочие параметры

| | |
|-----------------------|--|
| Напряжение питания | 220 В до 230 В переменного тока, 50 Гц |
| Потребляемая мощность | |
| A-30 | 175 Вт |
| A-20/A-10 | 135 Вт |
| В режиме ожидания | 0,3 Вт |
| Габариты | 435 мм (Ш) x 128 мм (В) x 360 мм (Г) |
| Вес (без упаковки) | |
| A-30 | 7,9 кг |
| A-20 | 7,2 кг |
| A-10 | 6,7 кг |

Принадлежности

| | |
|---|---|
| Пульт ДУ (кроме модели A-10) | 1 |
| Сухие батарейки AAA/IEC R03 (кроме модели A-10) | 2 |
| Кабель питания | |
| Гарантийный талон | |
| Инструкции по эксплуатации (этот документ) | |



Примечание

- В связи с постоянным совершенствованием изделия технические характеристики и конструкция могут быть изменены без предварительного уведомления.
- Упоминаемые в настоящем документе названия корпораций и изделий являются товарными знаками или зарегистрированными товарными знаками соответствующих корпораций.

Примечание:

В соответствии со статьей 5 Закона Российской Федерации "О защите прав потребителя" и Указанием Правительства Российской Федерации № 720 от 16 июня 1997 года корпорация Pioneer Europe NV устанавливает условие на следующую продолжительность срока службы официально поставляемых на Российский рынок товаров.

Аудио и видеоборудование: 7 лет
 Переносное аудиооборудование: 6 лет
 Другое оборудование (наушники, микрофон и т.д.): 5 лет
 Автомобильная электроника: 6 лет

D3-7-10-6_A1_Ru

Дату изготовления оборудования можно определить по серийному номеру, который содержит информацию о месяце и годе производства.

Серийный номер

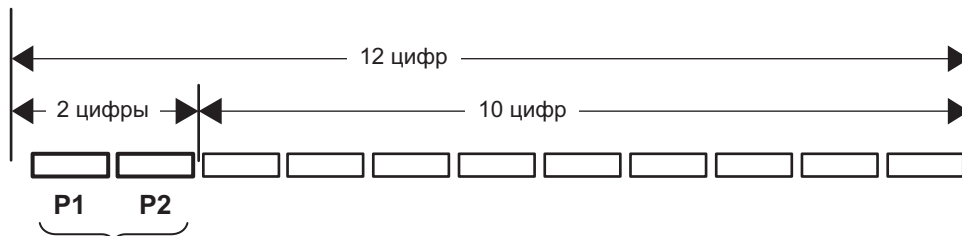

Дата изготовления оборудования

P1 - Год изготовления

| | | | | | | | | | | |
|--------|------|------|------|------|------|------|------|------|------|------|
| Год | 2001 | 2002 | 2003 | 2004 | 2005 | 2006 | 2007 | 2008 | 2009 | 2010 |
| Символ | A | B | C | D | E | F | G | H | I | J |

| | | | | | | | | | | |
|--------|------|------|------|------|------|------|------|------|------|------|
| Год | 2011 | 2012 | 2013 | 2014 | 2015 | 2016 | 2017 | 2018 | 2019 | 2020 |
| Символ | K | L | M | N | O | P | Q | R | S | T |

P2 - Месяц изготовления

| | | | | | | | | | | | | |
|--------|---|---|---|---|---|---|---|---|---|----|----|----|
| Месяц | 1 | 2 | 3 | 4 | 5 | 6 | 7 | 8 | 9 | 10 | 11 | 12 |
| Символ | A | B | C | D | E | F | G | H | I | J | K | L |

Discover the benefits of registering your product online at <http://www.pioneer.co.uk> (or <http://www.pioneer.eu>).

Découvrez les nombreux avantages offerts en enregistrant votre produit en ligne maintenant sur <http://www.pioneer.fr> (ou <http://www.pioneer.eu>).

Bitte nutzen Sie die Möglichkeit zur Registrierung Ihres Produktes unter <http://www.pioneer.de> (oder <http://www.pioneer.eu>)

Registra il tuo prodotto su <http://www.pioneer.it> (o <http://www.pioneer.eu>) e scopri subito quali vantaggi puoi ottenere!

Ontdek nu de voordelen van online registratie! Registreer uw Pioneer product via <http://www.pioneer.nl> - <http://www.pioneer.be> (of <http://www.pioneer.eu>)

Registre su producto en <http://www.pioneer.es> (o en <http://www.pioneer.eu>) Descubra los beneficios de registrarse on-line:

Зарегистрируйте Ваше изделие на <http://www.pioneer-rus.ru> (или <http://www.pioneer.eu>). Ознакомьтесь с преимуществами регистрации в Интернет

PIONEER CORPORATION

1-1, Shin-ogura, Saiwai-ku, Kawasaki-shi, Kanagawa 212-0031, Japan

Корпорация Пайонир

1-1, Син-Огура, Сайвай-ку, г. Кавасаки, префектура Канагава, 212-0031, Япония

Импортер: ООО "ПИОНЕР РУС"

125040, Россия, г. Москва, ул. Правды, д.26 Тел.: +7(495) 956-89-01

PIONEER ELECTRONICS (USA) INC.

P.O. BOX 1540, Long Beach, California 90801-1540, U.S.A. TEL: (800) 421-1404

PIONEER ELECTRONICS OF CANADA, INC.

340 Ferrier Street, Unit 2, Markham, Ontario L3R 2Z5, Canada TEL: 1-877-283-5901, 905-479-4411

PIONEER EUROPE NV

Haven 1087, Keetberglaan 1, B-9120 Melsele, Belgium TEL: 03/570.05.11

PIONEER ELECTRONICS ASIACENTRE PTE. LTD.

253 Alexandra Road, #04-01, Singapore 159936 TEL: 65-6472-7555

PIONEER ELECTRONICS AUSTRALIA PTY. LTD.

5 Arco Lane, Heatherton, Victoria, 3202, Australia, TEL: (03) 9586-6300

PIONEER ELECTRONICS DE MEXICO S.A. DE C.V.

Blvd.Manuel Avila Camacho 138 10 piso Col.Lomas de Chapultepec, Mexico, D.F. 11000 TEL: 55-9178-4270

K002_B4_Ru

© 2012 PIONEER CORPORATION.

All rights reserved.

© 2012 PIONEER CORPORATION.

Tous droits de reproduction et de traduction réservés.

<CQX1A1640W>

Printed in China

Imprimé en Chine

Сделано в Китае