

Manuale di Base

SC-LX901

AV RECEIVER

Collegamento

Passaggio 1: Disposizione diffusori	3
Passaggio 2: Collegamento dei diffusori	10
Passaggio 3: Collegare il televisore	12
Passaggio 4: Collegamento dei componenti AV	14
Passaggio 5: Collegamento Multi-zona	18
Passaggio 6: Collegare gli altri cavi	21

Setup

Passaggio 7: Accensione e Initial Setup	22
Setup HDMI	23

Riproduzione

Riproduzione base	24
Funzioni di rete	25
Altri	27

Nome dei componenti

Pannello frontale	30
Pannello posteriore	31
Telecomando	32
Display	32

Questo manuale comprende le informazioni necessarie per l'avvio ed anche istruzioni per operazioni frequenti. Su Internet è disponibile il "Manuale Avanzato" con informazioni su funzionalità di riproduzione/ modalità di ascolto/impostazioni, caratteristiche tecniche, e risoluzione dei problemi. Il Manuale Avanzato è stato creato in un formato facile da leggere su PC o smartphone.



Contenuto della confezione

1. Unità principale
2. Telecomando (RC-927R) ×1, Batterie (AAA/R03) ×2
3. Antenna FM interna ×1
4. Antenna a telaio AM ×1
5. Microfono di configurazione dei diffusori ×1
6. Cavo di alimentazione ×1

Glossario

Dolby Atmos

Questa unità supporta la riproduzione del formato Dolby Atmos che fornisce un posizionamento del suono a 360°. A differenza dei sistemi surround esistenti, Dolby Atmos non si basa sui canali, ma permette l'accurato posizionamento di oggetti sonori con movimento indipendente in uno spazio tridimensionale con una chiarezza ancora maggiore. Dolby Atmos è un formato audio opzionale disponibile su Blu-ray Disc, che permette di ottenere un campo sonoro tridimensionale attraverso l'introduzione di un campo sonoro sopra la posizione di ascolto.

ARC

La funzione ARC (Audio Return Channel) trasferisce i segnali audio del televisore tramite cavo HDMI, in modo da poter riprodurre l'audio dal televisore tramite questa unità. È possibile collegare l'unità a televisori compatibili con ARC tramite un cavo HDMI. Fare riferimento al manuale di istruzioni del televisore per vedere se supporta ARC. (→P12)

Funzionalità HDMI CEC

Funzioni di comando, quali collegamento della commutazione ingressi al selettore di ingresso e a lettori conformi allo standard CEC, commutazione del segnale audio in uscita e del volume tramite il telecomando di un televisore compatibile con lo standard CEC, e messa in standby automatica di questa unità quando si spegne il televisore (→P14)

HDMI Standby Through

I segnali video e audio provenienti dai componenti AV possono essere trasmessi al televisore anche se questa unità è in standby (→P14)

i **ATTENZIONE:** Collegare diffusori con impedenza da 4 Ω a 16 Ω. Il cavo di alimentazione deve essere collegato solo dopo che sono stati completati tutti gli altri collegamenti. Non accetteremo responsabilità per danni derivanti dal collegamento di apparecchiature prodotte da altre aziende.

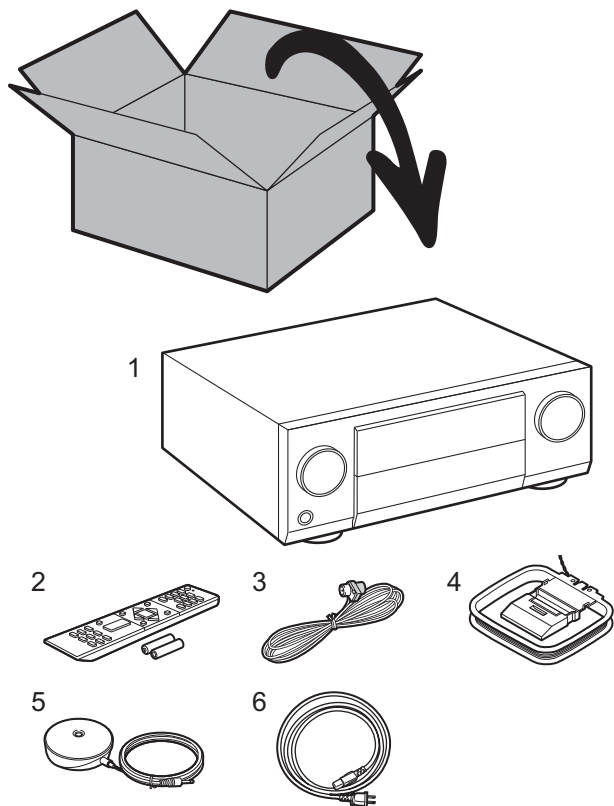

Passaggio 1: Disposizione diffusori

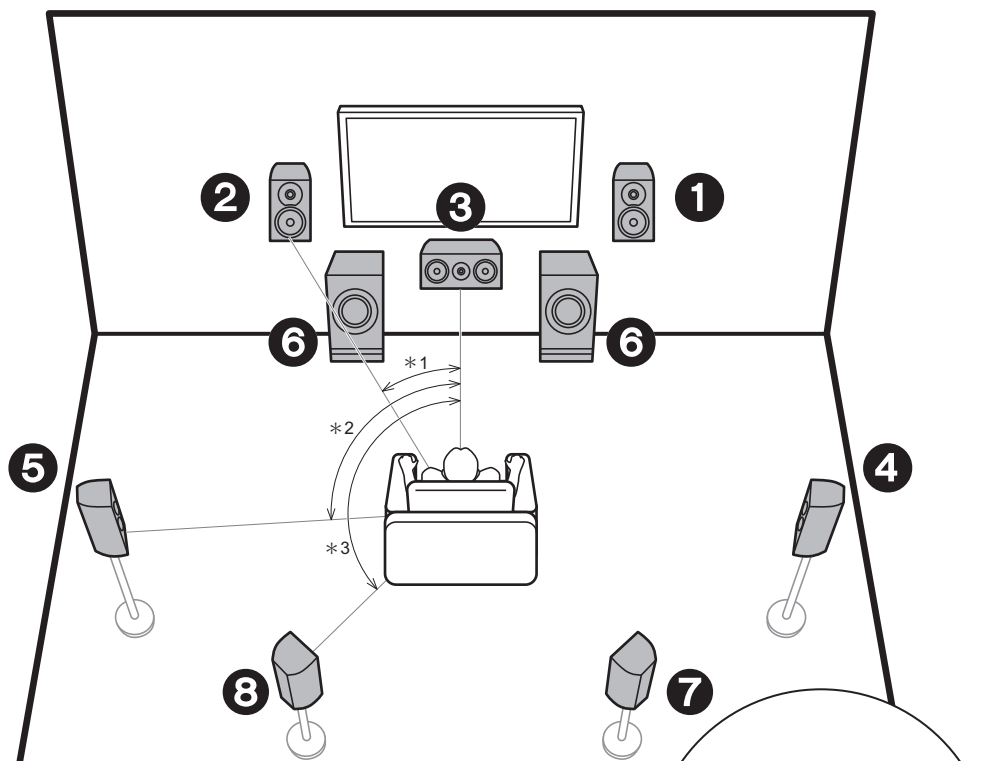

* 1: 22° a 30°, * 2: 90° a 120°, * 3: 135° a 150°

- 1 2** Diffusori anteriori
- 3** Diffusore centrale
- 4 5** Diffusori surround
- 6** Subwoofer attivo
- 7 8** Diffusori posteriori surround

✓ Sistema a 7.1 canali

I diffusori anteriori emettono l'audio stereo centrale ed un diffusore centrale emette l'audio centrale, ad esempio i dialoghi e le voci. I diffusori surround consentono di creare un campo sonoro posteriore. Il subwoofer attivo riproduce i suoni bassi e crea un ricco campo sonoro. I diffusori posteriori surround migliorano il senso di avvolgimento creato dal campo sonoro posteriore e forniscono un campo sonoro più realistico. Inoltre, installando i diffusori surround posteriori, è possibile selezionare la modalità di ascolto Dolby Atmos, che consente di ottenere il suono 3D più avanzato oggi disponibile, quando il formato di ingresso è Dolby Atmos. I diffusori anteriori devono essere posizionati all'altezza delle orecchie, mentre i diffusori surround devono essere posizionati appena al di sopra. Il diffusore centrale deve essere posizionato rivolto verso la posizione di ascolto. Collocando il subwoofer attivo tra il diffusore centrale e un diffusore anteriore è possibile ottenere un suono naturale anche quando si riproduce della musica. Il posizionamento ottimale dei diffusori posteriori surround è all'altezza dell'orecchio.

- Se si stanno includendo dei diffusori posteriori surround nella configurazione, sono necessari dei diffusori surround.

 Andare a "Collegamento" (➔P10)

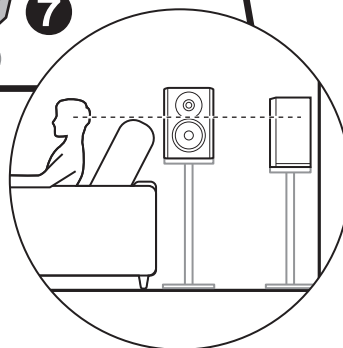

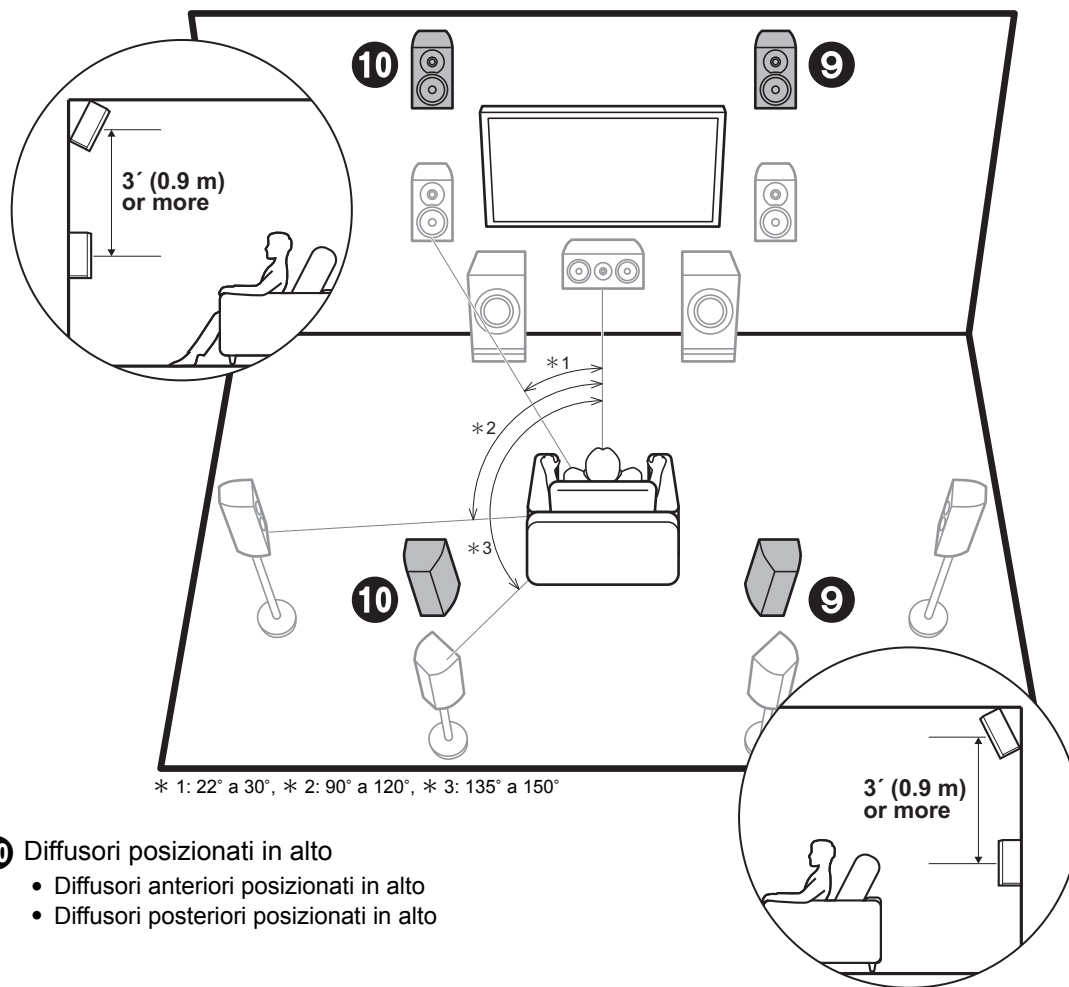

- 9 10** Diffusori posizionati in alto
- Diffusori anteriori posizionati in alto
 - Diffusori posteriori posizionati in alto

- ✓ **Diffusori posizionati in alto;
Diffusori anteriori
posizionati in alto/
Diffusori posteriori
posizionati in alto**

Esistono diversi tipi di diffusori posizionati in alto. Inoltre, installando i diffusori posizionati in alto, è possibile selezionare la modalità di ascolto Dolby Atmos, che consente di ottenere il suono 3D più avanzato oggi disponibile, comprendente i suoni in alto, quando il formato di ingresso è Dolby Atmos.

I diffusori anteriori posizionati in alto o i diffusori posteriori posizionati in alto devono essere situati almeno 0,9 m più in alto dei diffusori anteriori. I diffusori anteriori posizionati in alto devono essere situati direttamente al di sopra dei diffusori anteriori e la distanza tra i diffusori posteriori posizionati in alto deve essere uguale a quella tra i diffusori anteriori. Entrambi devono essere posizionati rivolti verso la posizione di ascolto. Notare che è possibile installare sino a due set di diffusori posizionati in alto; Height 1 Speaker e Height 2 Speaker.

 **Andare a "Collegamento" (→P10)**

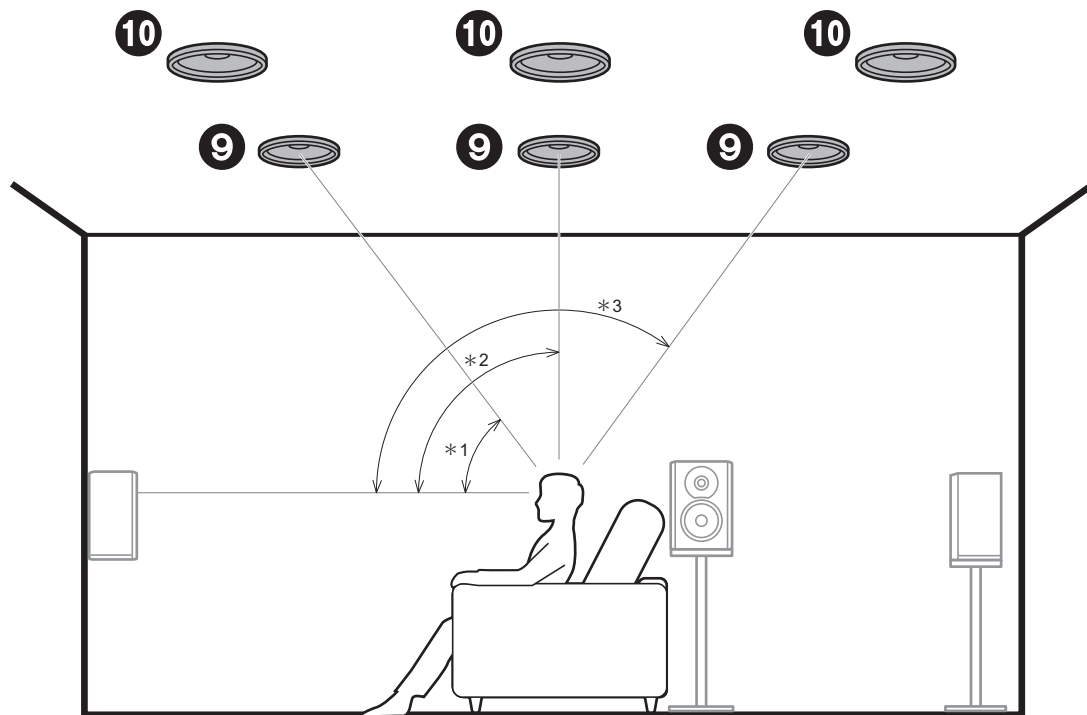

* 1: 30° a 55°, * 2: 65° a 100°, * 3: 125° a 150°

9 10 Diffusori posizionati in alto

- Diffusori a soffitto anteriori
- Diffusori a soffitto centrali
- Diffusori a soffitto posteriori

**Diffusori posizionati in alto;
Diffusori a soffitto**

Esistono diversi tipi di diffusori posizionati in alto. Inoltre, installando i diffusori posizionati in alto, è possibile selezionare la modalità di ascolto Dolby Atmos, che consente di ottenere il suono 3D più avanzato oggi disponibile, comprendente i suoni in alto, quando il formato di ingresso è Dolby Atmos.

Montare i diffusori a soffitto anteriori sul soffitto davanti alla posizione di ascolto, i diffusori a soffitto centrali sul soffitto direttamente sopra alla posizione di ascolto, e i diffusori a soffitto posteriori sul soffitto dietro alla posizione di ascolto. La distanza tra ciascuna coppia deve essere uguale alla distanza tra i due diffusori anteriori.

Notare che è possibile installare sino a due set di diffusori posizionati in alto; Height 1 Speaker e Height 2 Speaker.

- Dolby consiglia di utilizzare questo tipo di diffusori posizionati in alto per ottenere il miglior effetto Dolby Atmos.

 **Andare a "Collegamento" (➔P10)**

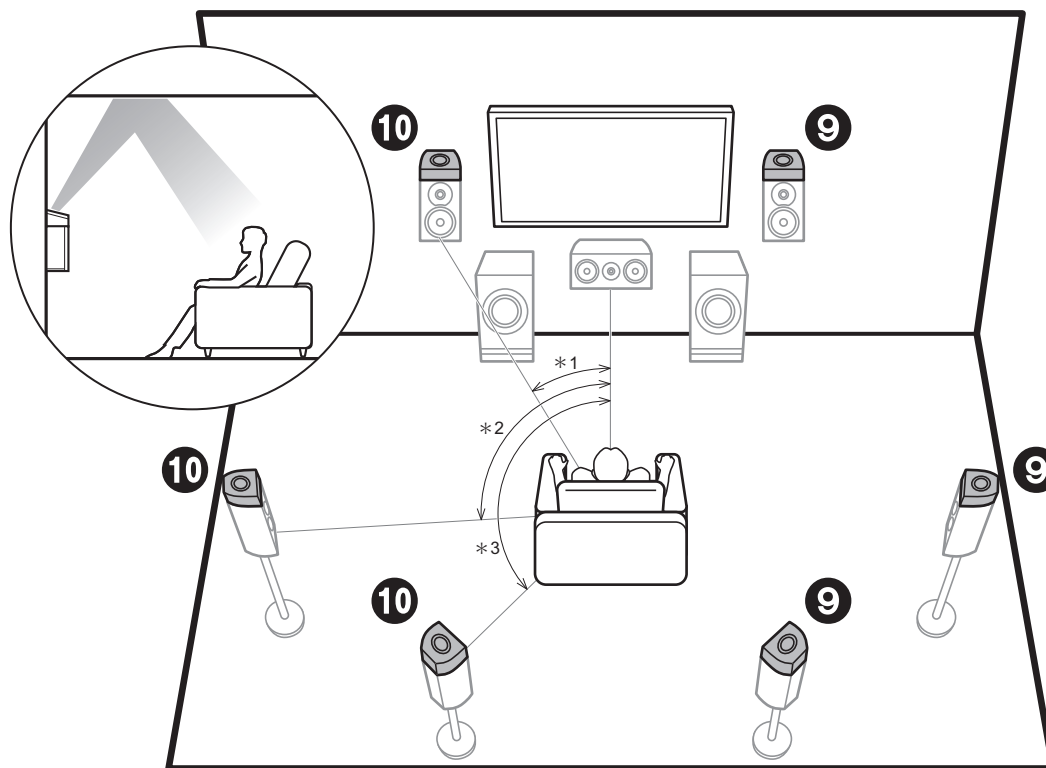

* 1: 22° a 30°, * 2: 90° a 120°, * 3: 135° a 150°

✓ **Diffusori posizionati in alto;
Diffusori abilitati Dolby
(Diffusori Dolby)**

Esistono diversi tipi di diffusori posizionati in alto. I diffusori abilitati Dolby sono speciali diffusori progettati per essere orientati verso il soffitto, in modo che il suono venga ascoltato dopo essere rimbalzato sul soffitto, dando l'impressione di provenire dall'alto.

Inoltre, installando i diffusori posizionati in alto, è possibile selezionare la modalità di ascolto Dolby Atmos, che consente di ottenere il suono 3D più avanzato oggi disponibile, comprendente i suoni in alto, quando il formato di ingresso è Dolby Atmos.

Posizionarli sopra i diffusori anteriori o sopra i diffusori surround o sopra i diffusori surround posteriori. Notare che è possibile installare sino a due set di diffusori posizionati in alto; Height 1 Speaker e Height 2 Speaker.

 **Andare a "Collegamento" (➔P10)**

9 10 Diffusori posizionati in alto

- Diffusori abilitati Dolby (anteriori)
- Diffusori abilitati Dolby (surround)
- Diffusori abilitati Dolby (surround posteriori)

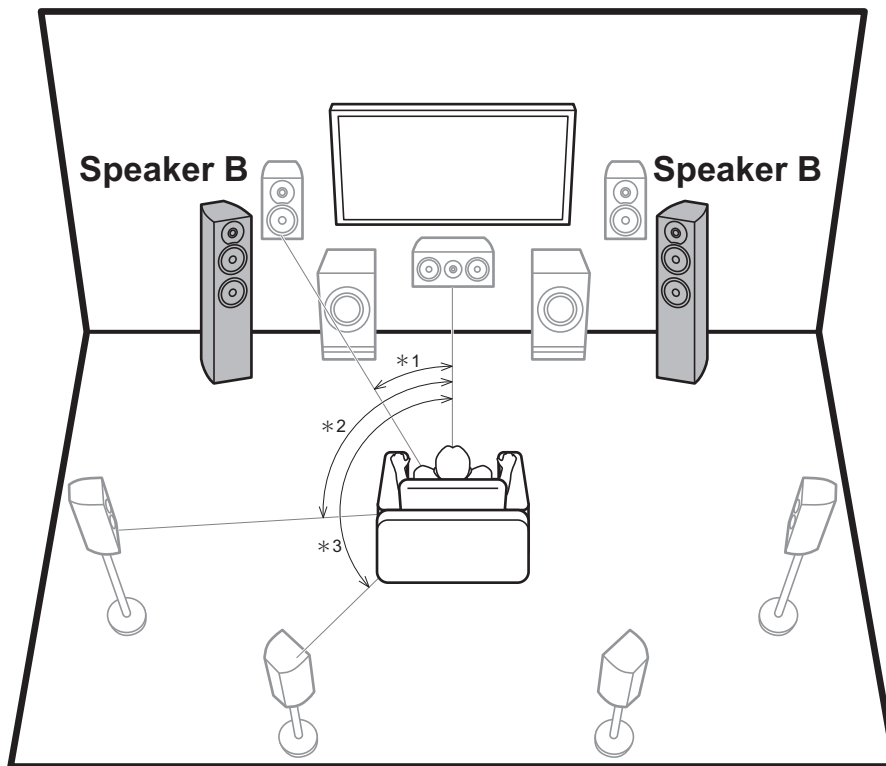

* 1: 22° a 30°, * 2: 90° a 120°, * 3: 135° a 150°

✓ Sistema Speaker B

Oltre al sistema di diffusori principale (Sistema Speaker A), è possibile collegare anche un altro sistema di diffusori anteriori che costituiranno il Sistema Speaker B. In tal caso è possibile selezionare l'output dello stesso audio verso A, B, o A+B. Effettuare la selezione con "Speakers" in AV Adjust (→P28).

 Andare a "Collegamento" (→P10)

A seconda della configurazione del sistema di diffusori principale, è possibile collegare un Sistema Speaker B che supporta Bi-Amping (→P8) per migliorare la qualità dei bassi e degli acuti.

 Andare a "Collegamento" (→P11)

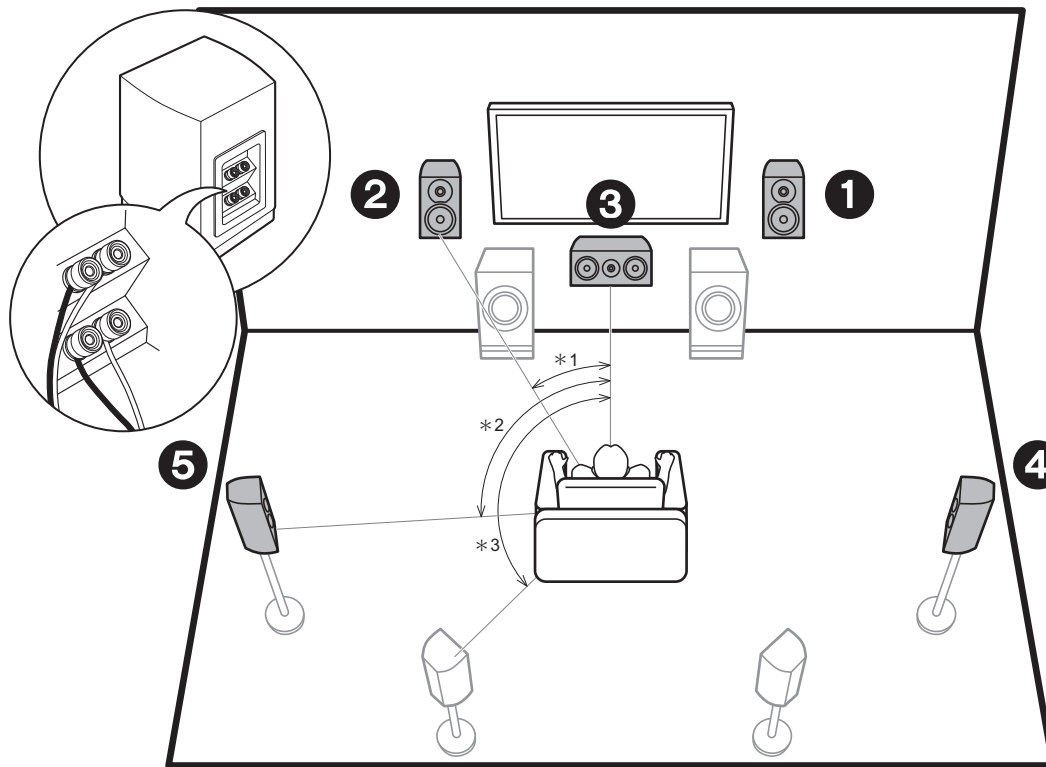

* 1: 22° a 30°, * 2: 90° a 120°, * 3: 135° a 150°

- 1 2** Diffusori anteriori (bi-amplificazione)
- 3** Diffusore centrale (bi-amplificazione)
- 4 5** Diffusori surround (bi-amplificazione)

✓ Bi-amplificazione dei diffusori

È possibile collegare diffusori anteriori, un diffusore centrale, e diffusori surround che supportano Bi-Amping per migliorare la qualità dei bassi e degli acuti. Gli effetti e il posizionamento dei diffusori sono gli stessi di un sistema che non usa diffusori Bi-Amping.

Di seguito vengono indicate le combinazioni che è possibile collegare con diffusori Bi-Amping.

- Solo diffusori anteriori
- Diffusori anteriori e diffusore centrale
- Diffusori anteriori e diffusori surround
- Diffusore centrale e diffusori surround
- Diffusori anteriori, diffusore centrale e diffusori surround

Tranne nel caso in cui solo i diffusori anteriori sono collegati in Bi-Amping, quando più diffusori sono combinati in una connessione Bi-Amping, la configurazione massima dei diffusori è 5.1 canali.

 Andare a "Collegamento" (➔P11)

✓ Combinazioni di diffusori

In qualsiasi combinazione è possibile collegare fino a due subwoofer attivi.

Canali diffusori	FRONT	CENTER	SURROUND	SURROUND BACK	HEIGHT 1	HEIGHT 2	SP B * 1 (Speaker B)	Bi-AMP * 1	ZONE 2 * 1 (→P19)	ZONE 3 * 1 (→P20)
2.1 ch	✓						✓ * 2	FRONT	✓	✓
3.1 ch	✓	✓					✓ * 2	FRONT, FRONT/CENTER	✓	✓
4.1 ch	✓		✓				✓ * 2	FRONT, FRONT/SURROUND	✓	✓
5.1 ch	✓	✓	✓				✓ * 2	FRONT, FRONT/CENTER, FRONT/SURROUND, CENTER/SURROUND, FRONT/CENTER/ SURROUND	✓	✓
6.1 ch	✓		✓	✓			✓ * 2	FRONT	✓	✓
7.1 ch	✓	✓	✓	✓			✓ * 2	FRONT	✓	✓
2.1.2 ch	✓				✓ * 3		✓	FRONT	✓	✓ * 4
3.1.2 ch	✓	✓			✓ * 3		✓	FRONT	✓	✓ * 4
4.1.2 ch	✓		✓		✓ * 3		✓	FRONT	✓	✓ * 4
5.1.2 ch	✓	✓	✓		✓ * 3		✓	FRONT	✓	✓ * 4
6.1.2 ch	✓		✓	✓	✓ * 3		✓	FRONT	✓	
7.1.2 ch	✓	✓	✓	✓	✓ * 3		✓	FRONT	✓	
4.1.4 ch	✓		✓		✓	✓				
5.1.4 ch	✓	✓	✓		✓	✓				
6.1.4 ch	✓		✓	✓	✓	✓				
7.1.4 ch	✓	✓	✓	✓	✓	✓				

Note sulle combinazioni dei diffusori

- * 1: Non è possibile usare contemporaneamente Speaker B, Bi-AMP, e diffusori ZONE. Tuttavia, con da 2.1 ch a 7.1 ch, è possibile usare contemporaneamente diffusori Bi-AMP (FRONT) e ZONE 2.
- * 2: È possibile usare anche collegamenti Bi-Amping con Speaker B.
- * 3: Se i diffusori anteriori sono collegati in Bi-Amping, i diffusori posizionati in alto devono essere collegati ai terminali HEIGHT 2.
- * 4: I diffusori ZONE 2 devono essere collegati al terminale HEIGHT 1, i diffusori ZONE 3 devono essere collegati ai terminali SURROUND BACK, e i diffusori posizionati in alto devono essere collegati ai terminali HEIGHT 2.

HEIGHT 1/HEIGHT 2

Quando si collegano 2 set di diffusori posizionati in alto, le combinazioni di diffusori posizionati in alto che è possibile scegliere sono le seguenti.

- Height 1 Speaker: Top Middle, Height 2 Speaker: Rear High
- Height 1 Speaker: Front High, Height 2 Speaker: Uno tra Rear High/Top Middle/Top Rear/Dolby Enabled Speaker (Surround)/Dolby Enabled Speaker (Surround Back)
- Height 1 Speaker: Top Front o Dolby Enabled Speaker (Front), Height 2 Speaker: Uno tra Rear High/Top Rear/Dolby Enabled Speaker (Surround)/Dolby Enabled Speaker (Surround Back)

Quando si collega un solo set di diffusori posizionati in alto, selezionare un tipo di diffusori posizionati in alto tra quelli disponibili.

Passaggio 2: Collegamento dei diffusori

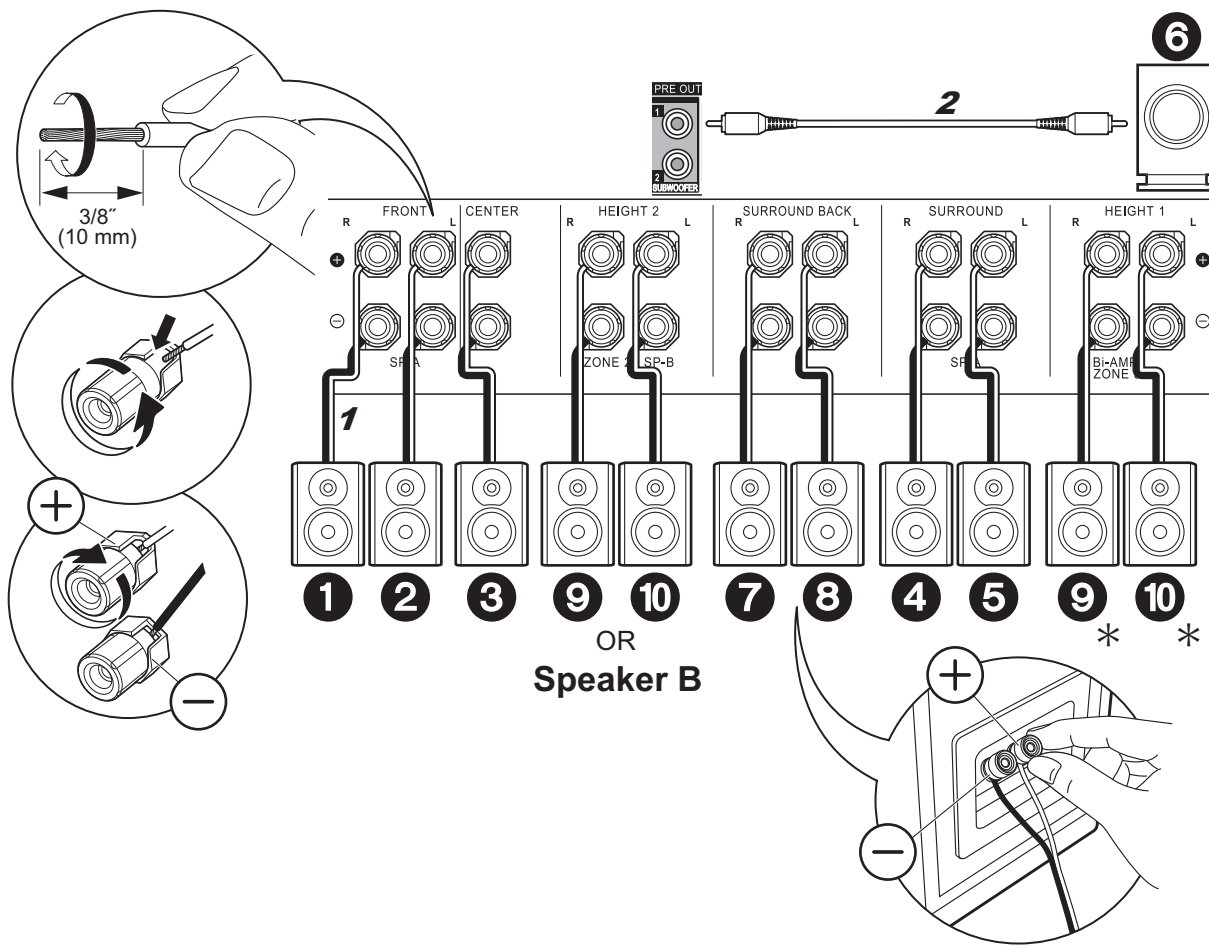

✓ Connessioni standard

Per collegare il sistema di diffusori consultare l'illustrazione.

* A seconda della combinazione di diffusori, potrebbe essere necessario effettuare il collegamento ad altri terminali. Per maggiori informazioni, vedere "Note sulle combinazioni dei diffusori" (→P9).

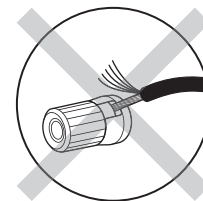

Nell'effettuare il collegamento, accertarsi che i conduttori spellati dei cavi dei diffusori non fuoriescano dai terminali dei diffusori. Se i conduttori spellati dei cavi dei diffusori toccano il pannello posteriore o i conduttori + e - si toccano tra loro, il circuito di protezione si attiva.

✓ Connessioni con diffusori Bi-Amping

Quando si usano connessioni Bi-Amping per Diffusori Anteriori

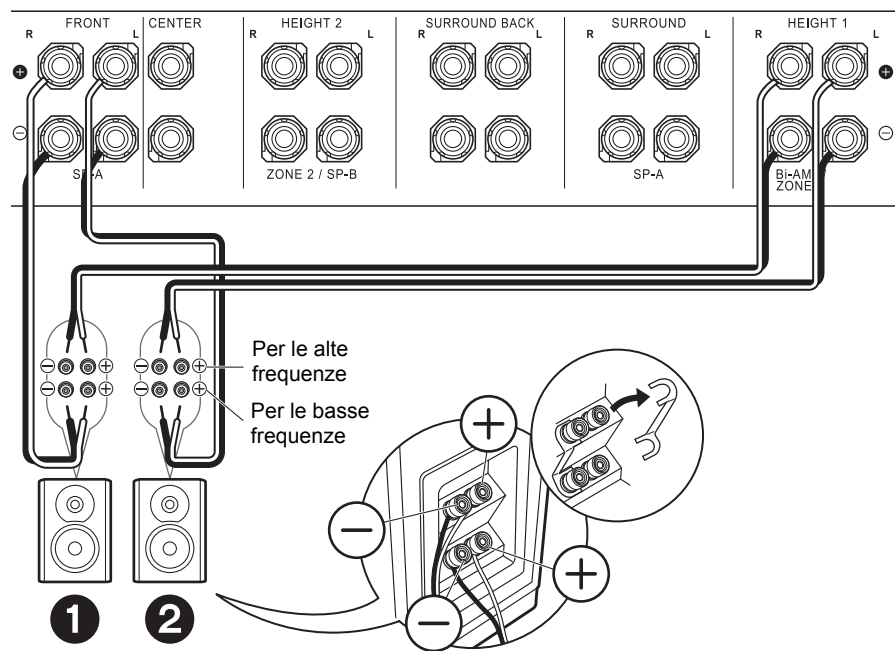

In caso di collegamento Bi-Amp, consultare il manuale di istruzioni dei propri diffusori.

Con un Diffusore Centrale

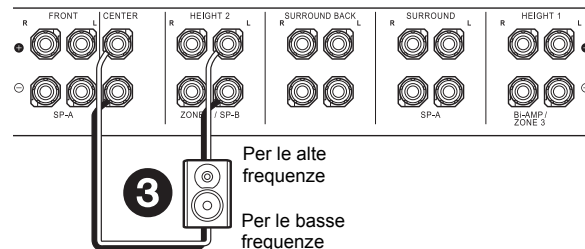

Con Diffusori Surround

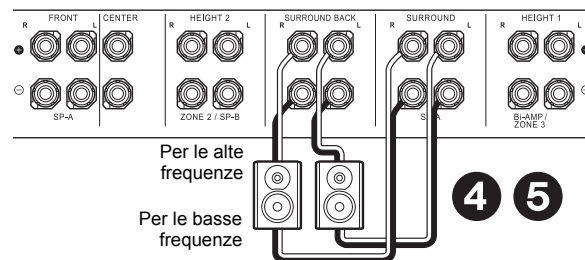

Con il sistema Speaker B

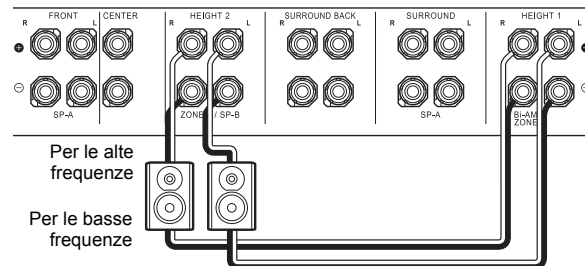

Passaggio 3: Collegare il televisore

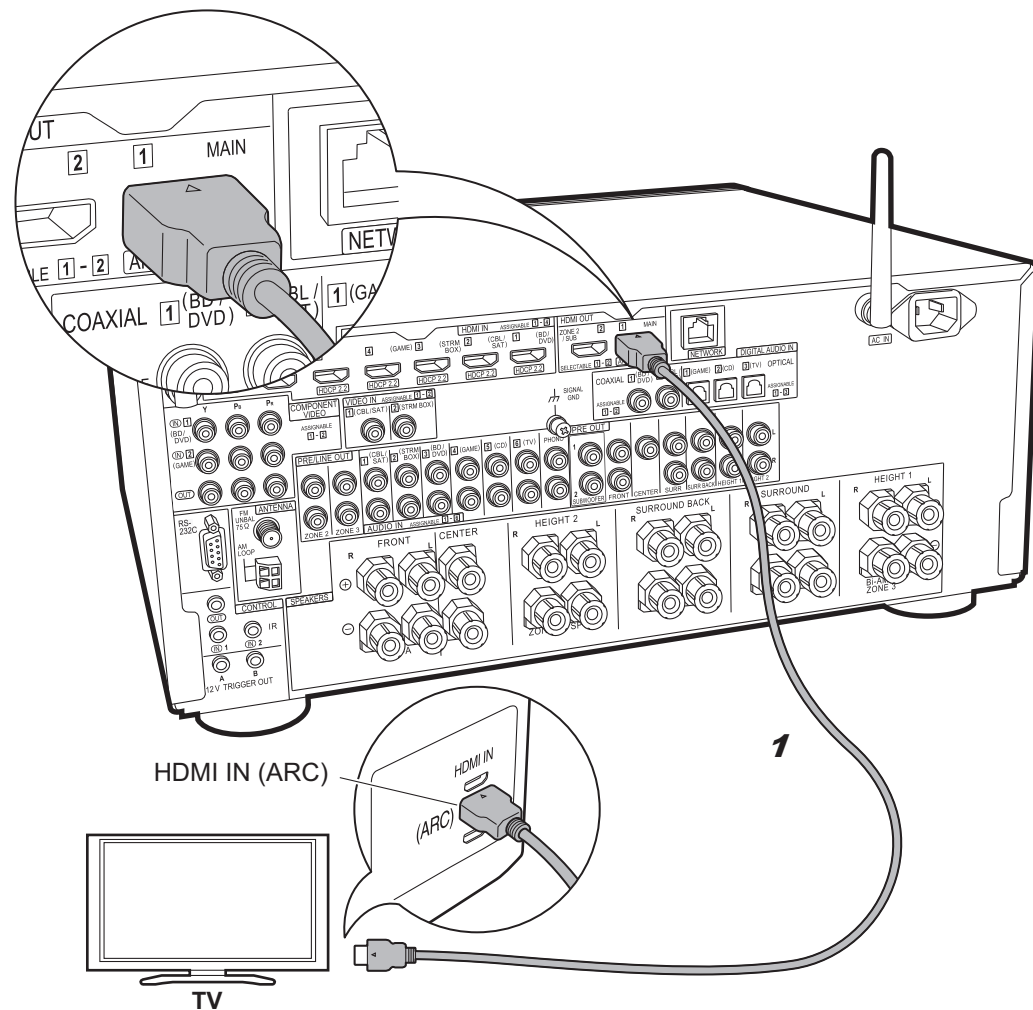

HDMI IN (ARC)



TV

1 Cavo HDMI

✓ TV-1 (ARC TV)

Questa sezione descrive i collegamenti per un televisore che supporta la funzione ARC (Audio Return Channel). Utilizzando un singolo cavo HDMI per la connessione, è possibile non solo trasmettere il segnale video ricevuto da questa unità al televisore, ma anche riprodurre il suono proveniente dal televisore tramite questa unità. Quando si effettua la connessione scegliere un terminale HDMI IN sul televisore che supporta la funzione ARC.



Setup

- Per utilizzare la funzione ARC è necessario effettuare alcune impostazioni. Selezionare "Yes" in "5. Audio Return Channel" (➔P23) in Initial Setup.
- Fare riferimento alle istruzioni per l'uso del televisore per i collegamenti e le impostazioni del televisore.

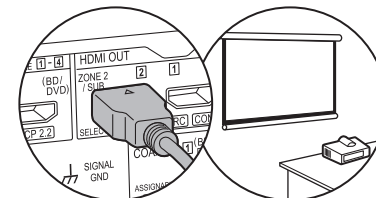

Un altro televisore o un proiettore possono essere collegati al terminale HDMI OUT SUB. Tale terminale non supporta la funzione ARC. Per informazioni su come emettere video dall'uscita HDMI OUT SUB (➔P24)

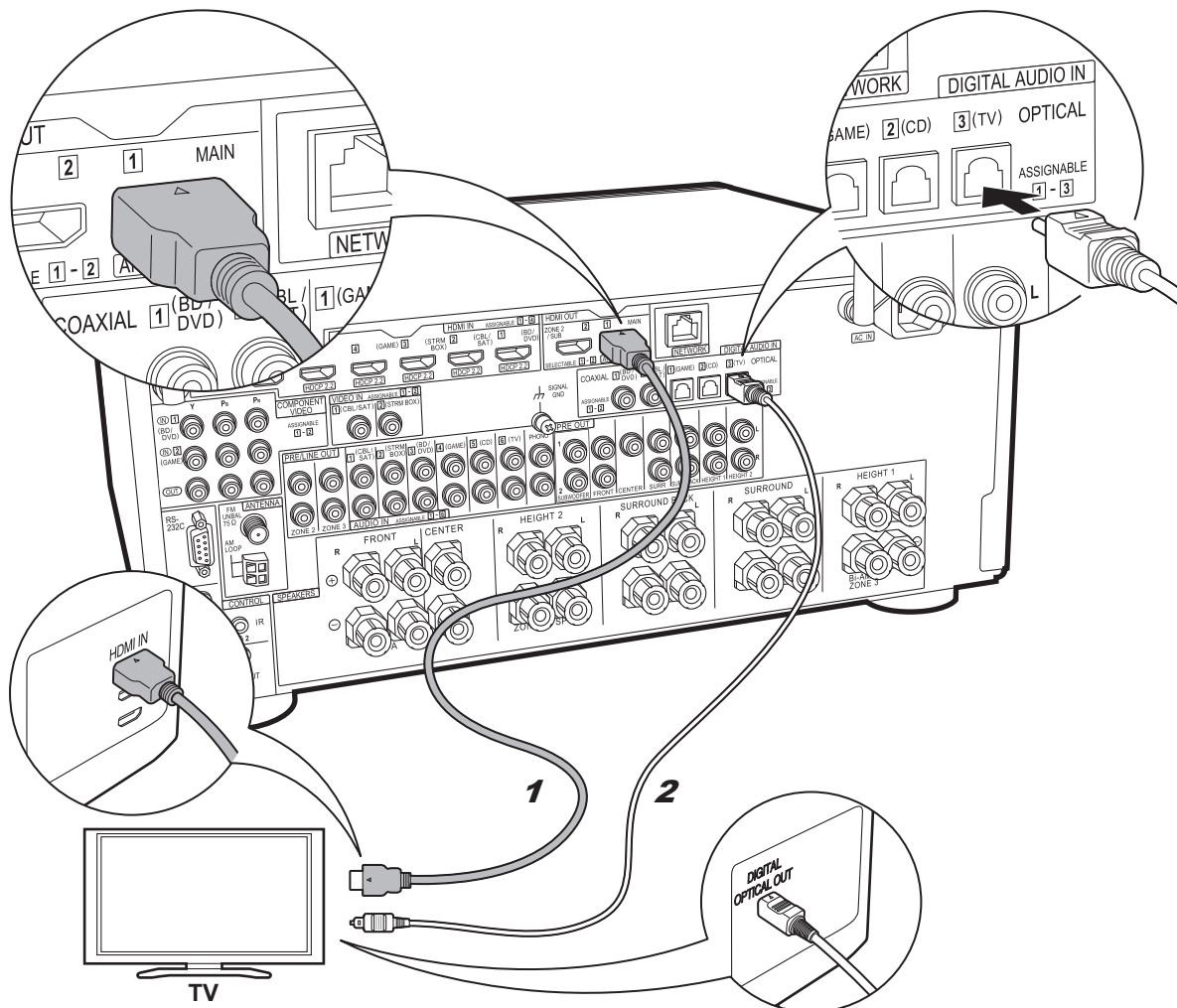

1 Cavo HDMI, 2 Cavo digitale ottico

✓ TV-2 (TV senza ARC)

Questa sezione descrive i collegamenti per un televisore che non supporta la funzione ARC (Audio Return Channel). Utilizzando sia un cavo HDMI che un cavo digitale ottico per la connessione, è possibile non solo trasmettere il segnale video ricevuto da questa unità al televisore, ma anche riprodurre il suono proveniente dal televisore tramite questa unità.

Se il televisore non dispone di un terminale DIGITAL OPTICAL OUT, utilizzare un cavo audio analogico e collegare il terminale ANALOG AUDIO OUT del televisore al terminale AUDIO IN TV su questa unità.

- L'utilizzo di un cavo digitale ottico per il collegamento non è necessario se si desidera utilizzare un dispositivo come un decoder via cavo (ossia, se non si desidera utilizzare un sintonizzatore incorporato nel televisore) collegato al terminale INPUT su questa unità.

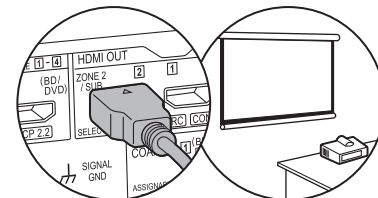

Un altro televisore o un proiettore possono essere collegati al terminale HDMI OUT SUB. Tale terminale non supporta la funzione ARC. Per informazioni su come emettere video dall'uscita HDMI OUT SUB (➔P24)

Passaggio 4: Collegamento dei componenti AV

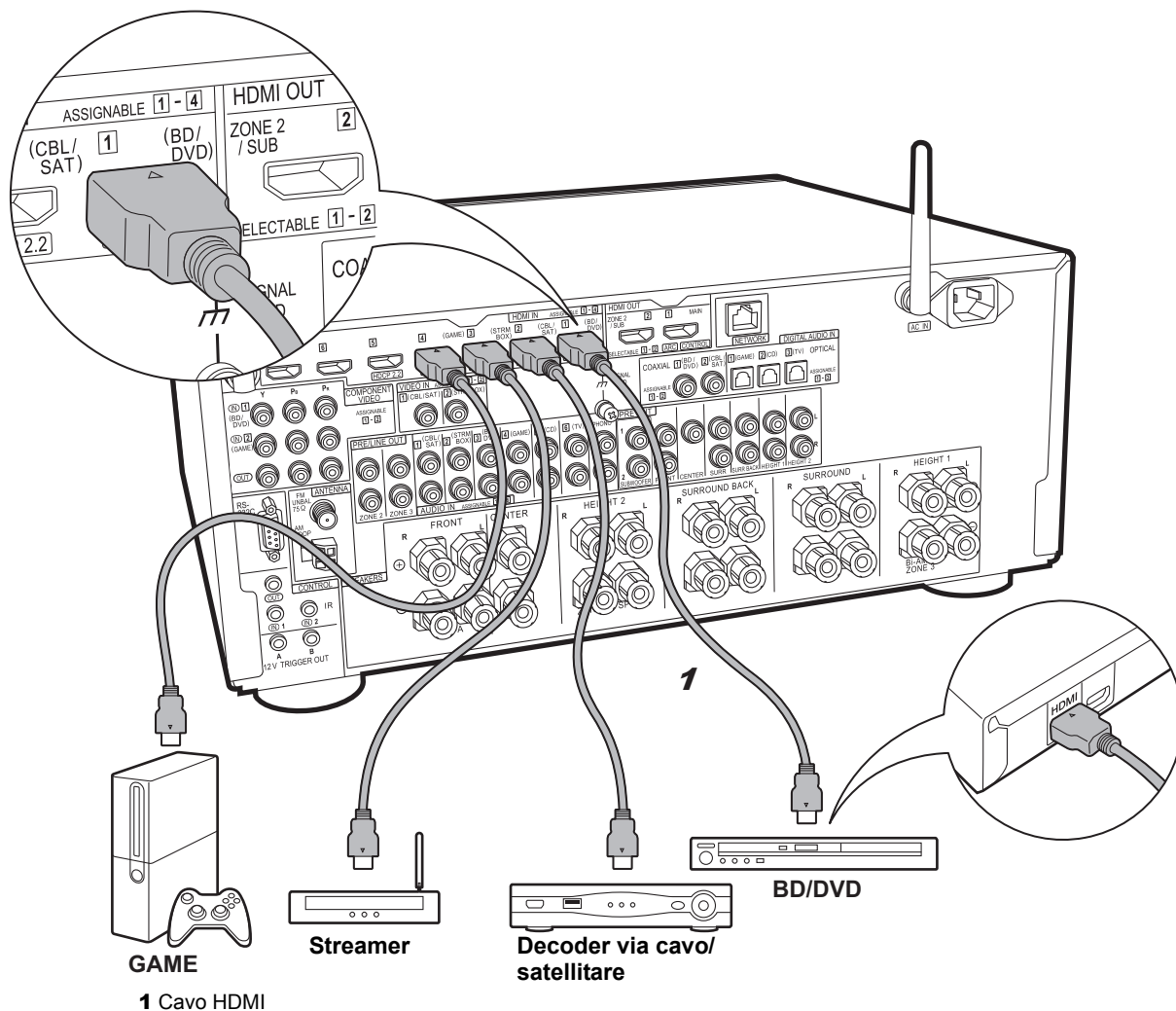

✓ Componenti AV HDMI

Questo è un esempio di connessione con un componente AV munito di terminale HDMI. Se si collega l'unità a un componente AV conforme allo standard CEC (Consumer Electronics Control), è possibile utilizzare funzionalità quali HDMI CEC, che collega il componente al selettore ingresso, e HDMI Standby Through, che consente di riprodurre segnali video e audio provenienti da componenti AV sul televisore anche quando questa unità si trova in modalità standby.

- Per riprodurre video 4K o 1080p, usare un cavo HDMI High Speed. In aggiunta, per guardare video compatibili con HDCP2.2, collegarlo ai terminali da HDMI IN1 a IN5.



Setup

- È necessario effettuare le impostazioni HDMI (→ P23) per poter utilizzare le funzionalità HDMI CEC e HDMI Standby Through. Effettuare le impostazioni dopo aver completato tutte le connessioni.
- Per fruire del suono digitale surround, tra cui Dolby Digital, l'uscita audio sul lettore Blu-ray o su altro dispositivo deve essere impostata su "Bitstream output".

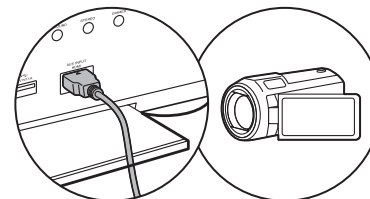

È possibile collegare un dispositivo quale una videocamera al terminale AUX INPUT HDMI sul pannello anteriore.

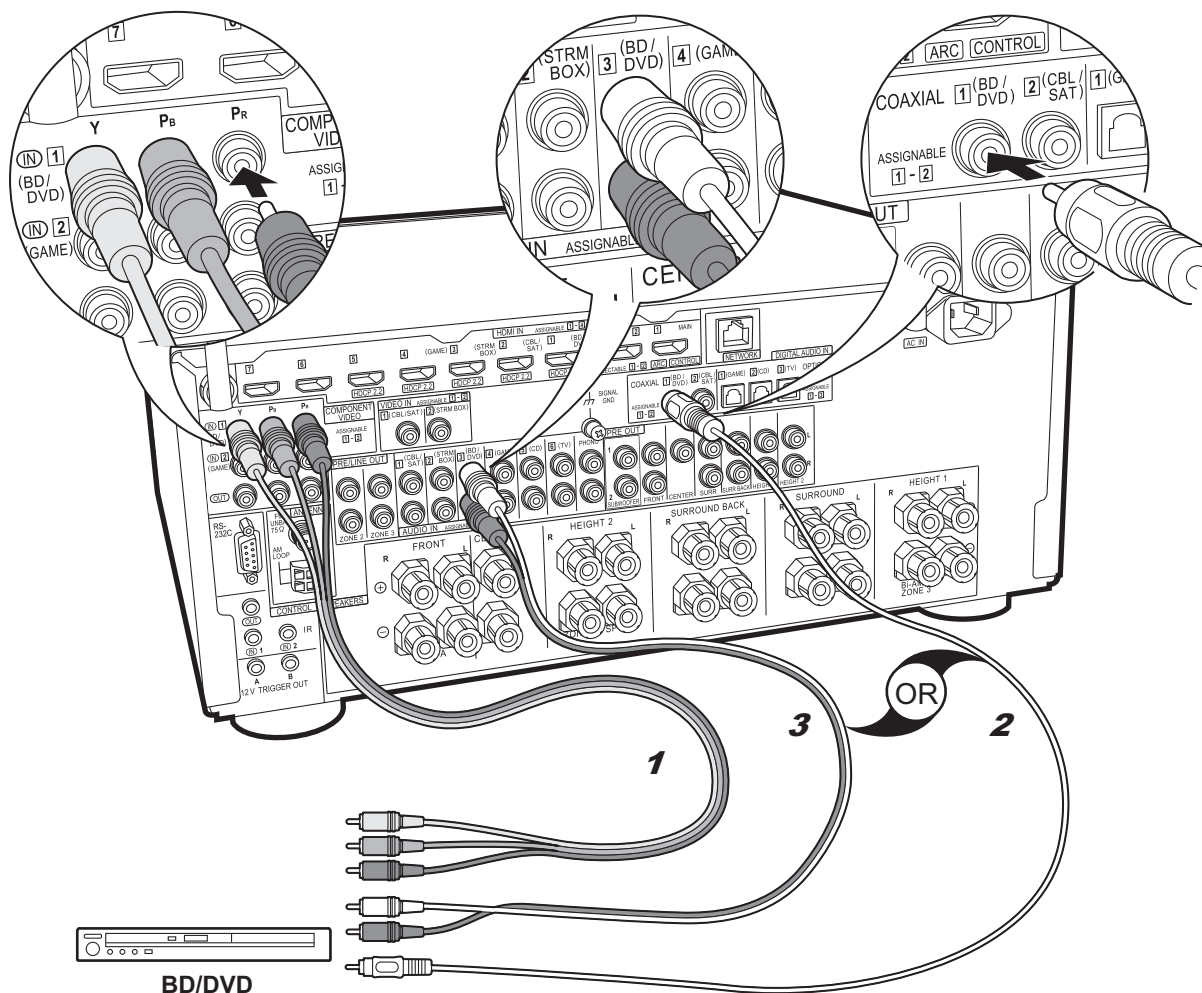

1 Cavo component video, 2 Cavo digitale coassiale, 3 Cavo audio analogico

✓ Componenti AV non HDMI

Questo è un esempio di connessione con un componente AV privo di terminale HDMI. Effettuare le connessioni appropriate ai terminali presenti sul componente AV. Quando l'ingresso video viene collegato al terminale BD/DVD, anche l'ingresso audio deve essere collegato ai terminali degli ingressi video con i terminali che hanno lo stesso nome dei terminali degli ingressi audio. Si noti che i segnali video che arrivano al terminale VIDEO IN o agli ingressi COMPONENT VIDEO IN saranno convertiti in segnali video HDMI e quindi emessi dal terminale HDMI OUT.

- Per fruire della riproduzione surround digitale in formati quali Dolby Digital, è necessario utilizzare un cavo digitale coassiale o un cavo digitale ottico per il collegamento dei segnali audio.
- È possibile modificare l'impostazione dei terminali di ingresso visibili nell'illustrazione a sinistra, in modo da potersi collegare anche a qualsiasi terminale diverso da BD/DVD. Per informazioni, vedere il Manuale Avanzato.

⚙️ Setup

- I terminali COMPONENT VIDEO IN sono compatibili solo con la risoluzione 480i o 576i. Quando si collegano i segnali video in ingresso ai terminali COMPONENT VIDEO IN, impostare la risoluzione di uscita del lettore su 480i o 576i. Se non è possibile scegliere 480i, ecc., selezionare il segnale interlacciato. Se il lettore non supporta la risoluzione di uscita 480i o 576i, utilizzare il terminale VIDEO IN.
- Per fruire del suono digitale surround, tra cui Dolby Digital, l'uscita audio sul lettore Blu-ray o su altro dispositivo deve essere impostata su "Bitstream output".

It

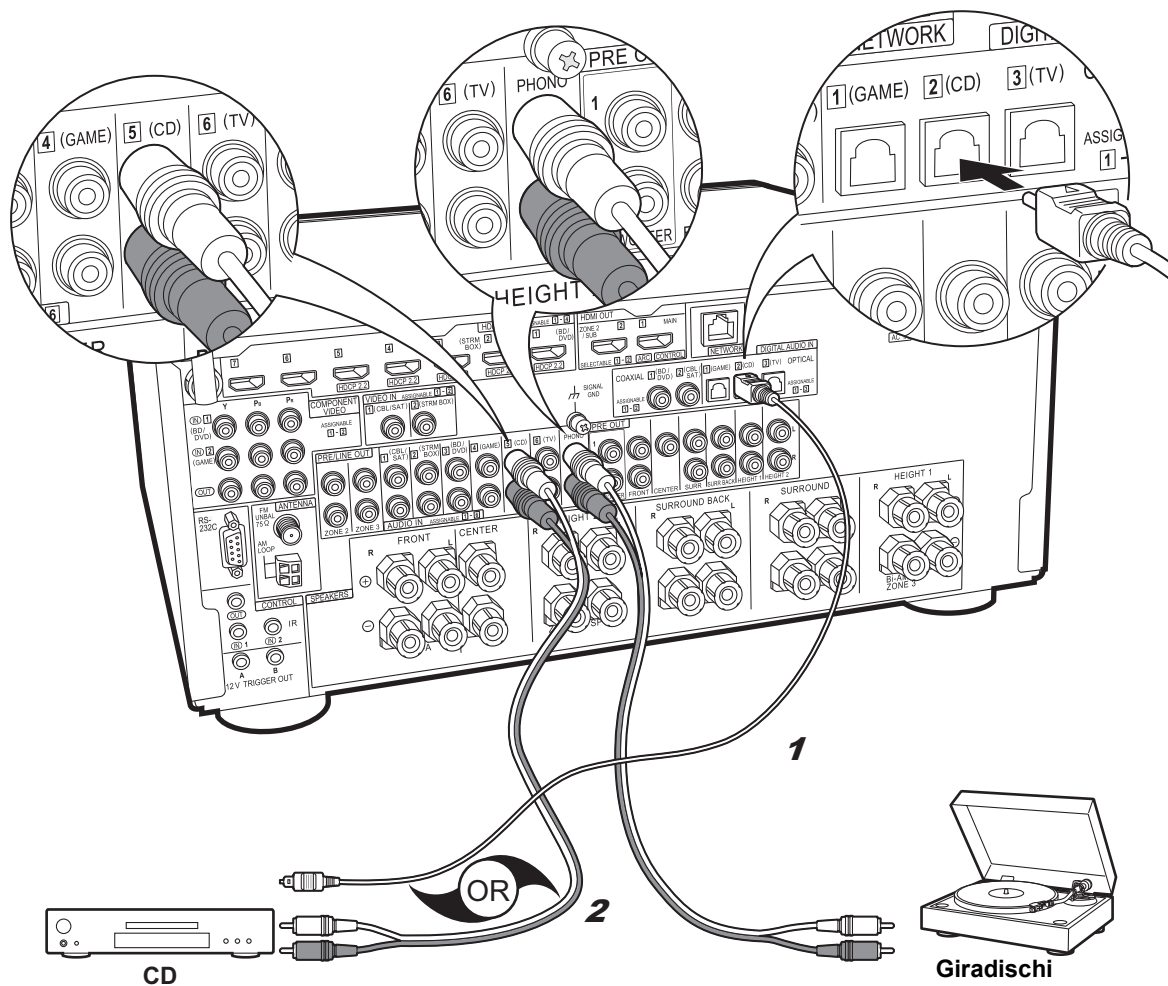

✓ Componenti audio

Esempio di connessione a un componente audio. Effettuare il collegamento al lettore CD usando un cavo digitale ottico o un cavo audio analogico. È anche possibile collegare un piatto con testina di tipo MM al terminale PHONO.

- Se il giradischi ha un pre-fono incorporato, collegarlo ad un ingresso AUDIO IN diverso da PHONO. Se il piatto utilizza una testina di tipo MC, installare inoltre un pre-fono compatibile con una testina di tipo MC tra l'unità e il piatto, quindi collegarlo a qualsiasi terminale AUDIO IN diverso dal terminale PHONO.

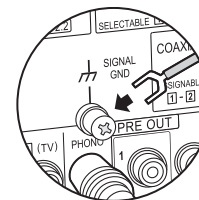

Se il giradischi ha un cavo di messa a terra, collegarlo al terminale SIGNAL GND di questa unità.

1 Cavo digitale ottico, 2 Cavo audio analogico

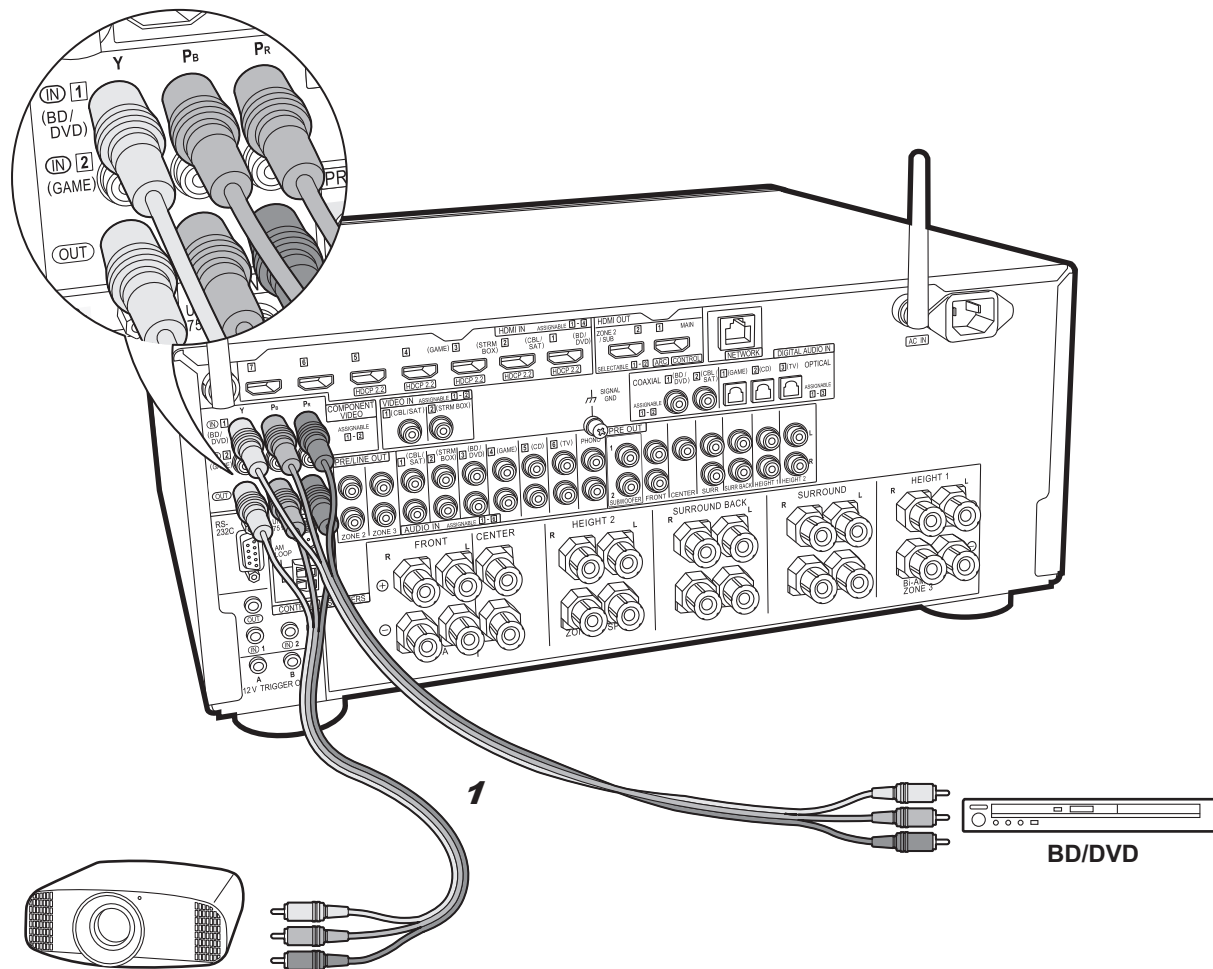

Proiettore, ecc.

1 Cavo component video

✓ Monitor Component Video

Usare un cavo component video per collegare un televisore o proiettore munito di terminali component video invece di un ingresso HDMI. Per trasmettere video dalle uscite COMPONENT VIDEO OUT, è necessario collegare i componenti AV esterni usando un cavo component video.

It

Passaggio 5: Collegamento Multi-zona

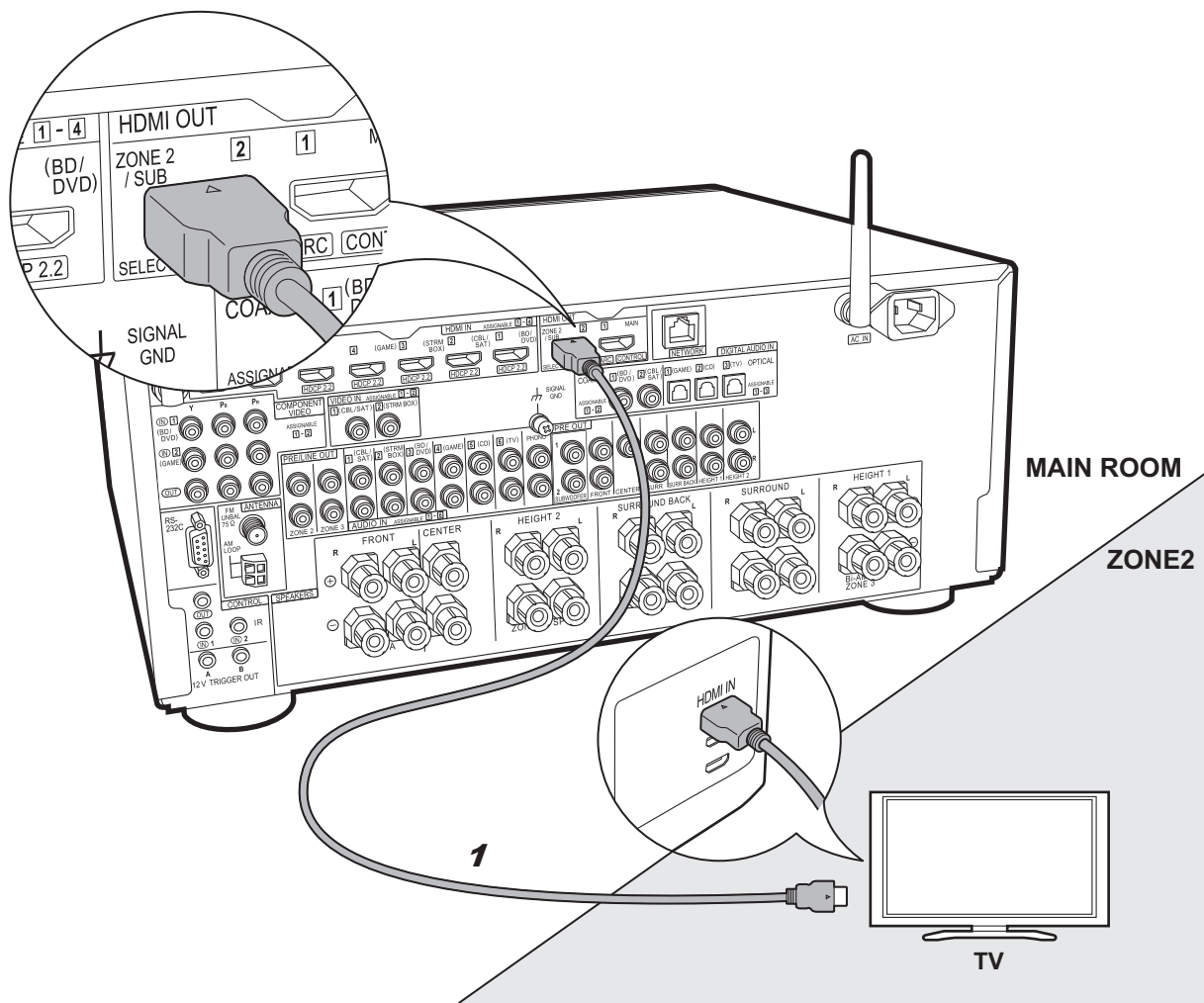

✓ ZONE 2 TV

È possibile riprodurre contenuti da un lettore Blu-ray su un televisore munito di ingresso HDMI nella stanza separata (ZONE 2) utilizzando il lettore Blu-ray nella stanza principale (dove si trova questa unità), o riproducendo i contenuti da un altro componente AV. Solo il video da dispositivi collegati agli ingressi da HDMI IN1 a IN5 possono essere riprodotti sul televisore nella stanza separata.



Setup

- Per poter utilizzare questa funzione è necessario effettuare delle impostazioni in Initial Setup, "4. Impostazione Multi Zone" (→P23).
- L'audio proveniente da componenti AV esterni può essere riprodotto in ZONE 2 solo quando i segnali in ingresso sono segnali audio analogici o PCM a 2 canali. Potrebbe inoltre essere necessario convertire l'uscita audio del componente AV in formato PCM.

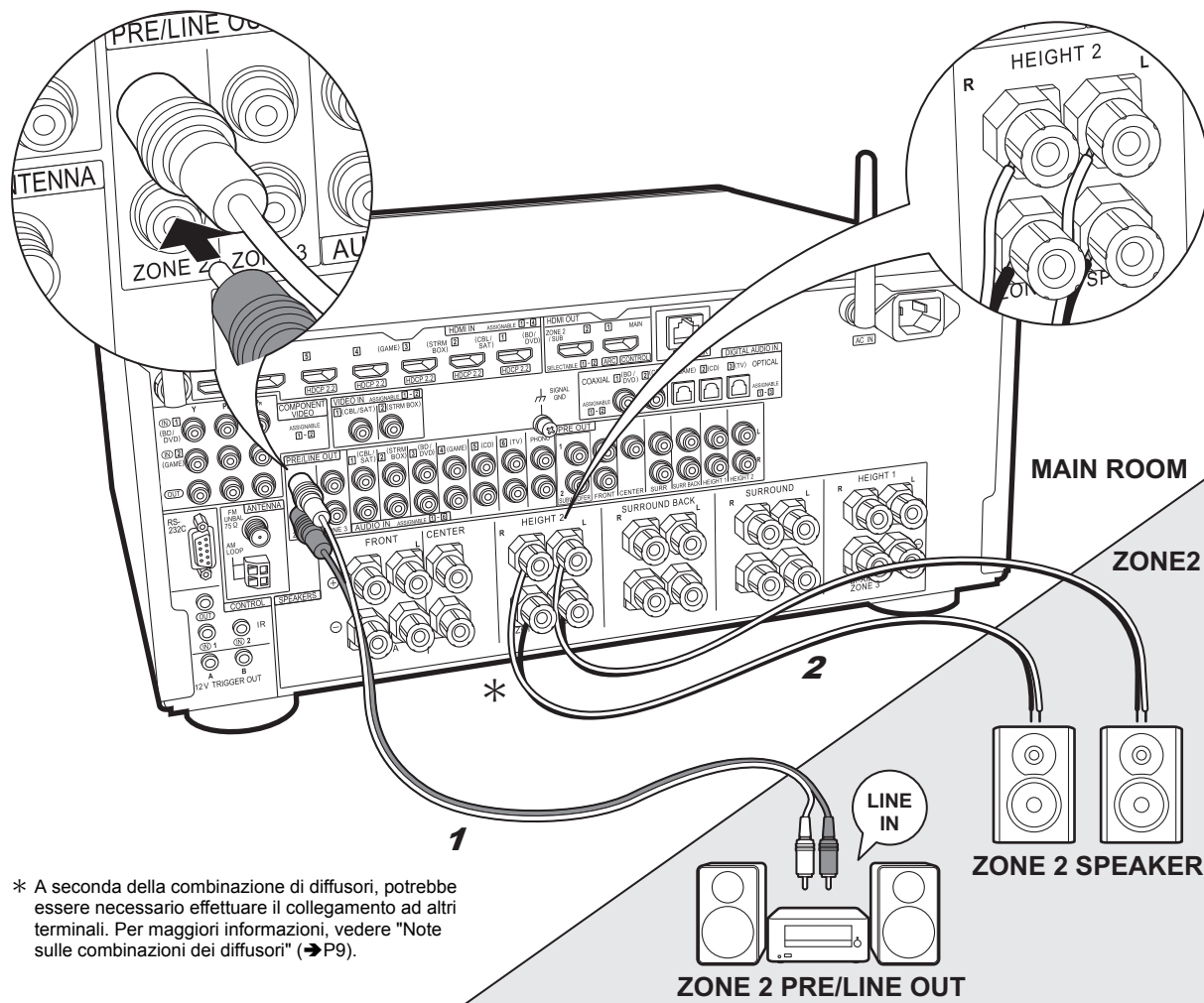

* A seconda della combinazione di diffusori, potrebbe essere necessario effettuare il collegamento ad altri terminali. Per maggiori informazioni, vedere "Note sulle combinazioni dei diffusori" (→P9).

1 Cavo audio analogico, 2 Cavo di potenza

✓ ZONE 2 PRE/LINE OUT / ZONE 2 SPEAKER

È possibile ascoltare dell'audio in una stanza separata, ad esempio riproducendo l'audio di un lettore di dischi Blu-ray nella stanza principale (in cui si trova questa unità) e ascoltando la Internet radio nella stanza separata (ZONE 2).

Collegamenti con un componente AV

Effettuare il collegamento con HDMI IN da 1 a 5 se si desidera inviare il segnale di un componente AV esterno a ZONE 2. Se il componente AV non ha un terminale HDMI, effettuare il collegamento usando un cavo digitale ottico, digitale coassiale, o audio analogico.

ZONE 2 PRE/LINE OUT

È possibile riprodurre sorgenti a 2 canali in una stanza separata mentre sorgenti con un massimo di 11.1 canali vengono riprodotte nella stanza principale. Collegare le uscite ZONE 2 PRE/LINE OUT dell'unità e gli ingressi LINE IN dell'amplificatore integrato o del finale di potenza in una stanza separata con un cavo audio analogico.

ZONE 2 SPEAKER

È possibile collegare dei diffusori in una stanza separata e riprodurre delle sorgenti a 2 canali.

- È possibile utilizzare un massimo di 9.1 canali per la riproduzione nella stanza principale mentre si sta eseguendo la riproduzione in ZONE 2.



Setup

- Per poter utilizzare questa funzione è necessario effettuare delle impostazioni in Initial Setup, "4. Impostazione Multi Zone" (→P23).
- L'audio proveniente da componenti AV esterni può essere riprodotto in ZONE 2 solo quando i segnali in ingresso sono segnali audio analogici o PCM a 2 canali. Se è stato effettuato il collegamento a questa unità con un cavo HDMI o con un cavo digitale ottico/coassiale, potrebbe essere necessario convertire l'uscita audio del componente AV in PCM.

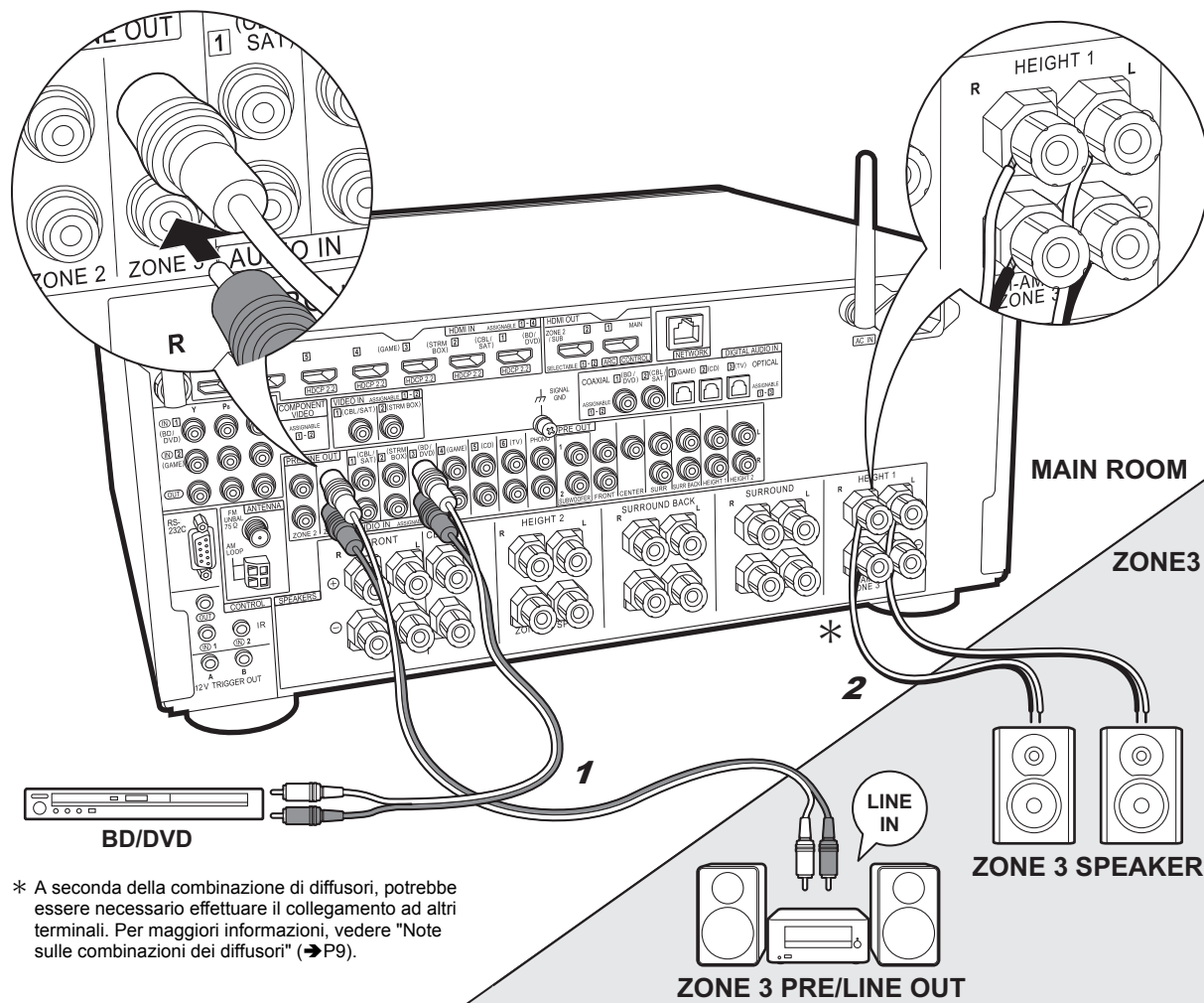

* A seconda della combinazione di diffusori, potrebbe essere necessario effettuare il collegamento ad altri terminali. Per maggiori informazioni, vedere "Note sulle combinazioni dei diffusori" (→P9).

1 Cavo audio analogico, 2 Cavo di potenza

✓ ZONE 3 PRE/LINE OUT / ZONE 3 SPEAKER

Oltre che nella stanza principale ed in ZONE 2, è possibile ascoltare audio in un'ulteriore stanza (ZONE 3).

Collegamenti con un componente AV

Quando si trasmette l'audio proveniente da un componente AV esterno alla ZONE 3, effettuare il collegamento usando un cavo audio analogico. L'uscita a ZONE 3 non è possibile quando il collegamento avviene con cavo HDMI o cavo digitale ottico/coassiale.

ZONE 3 PRE/LINE OUT

È possibile riprodurre sorgenti a 2 canali in una stanza separata mentre sorgenti con un massimo di 11.1 canali vengono riprodotte nella stanza principale. Collegare le uscite ZONE 3 PRE/LINE OUT dell'unità e gli ingressi LINE IN dell'amplificatore integrato o del finale di potenza in una stanza separata con un cavo audio analogico.

ZONE 3 SPEAKER

È possibile collegare dei diffusori in una stanza separata e riprodurre delle sorgenti a 2 canali.

- È possibile utilizzare un massimo di 7.1 canali per la riproduzione nella stanza principale mentre si sta eseguendo la riproduzione in ZONE 3.



Setup

- Per poter utilizzare questa funzione è necessario effettuare delle impostazioni in Initial Setup, "4. Impostazione Multi Zone" (→P23).

Passaggio 6: Collegare gli altri cavi

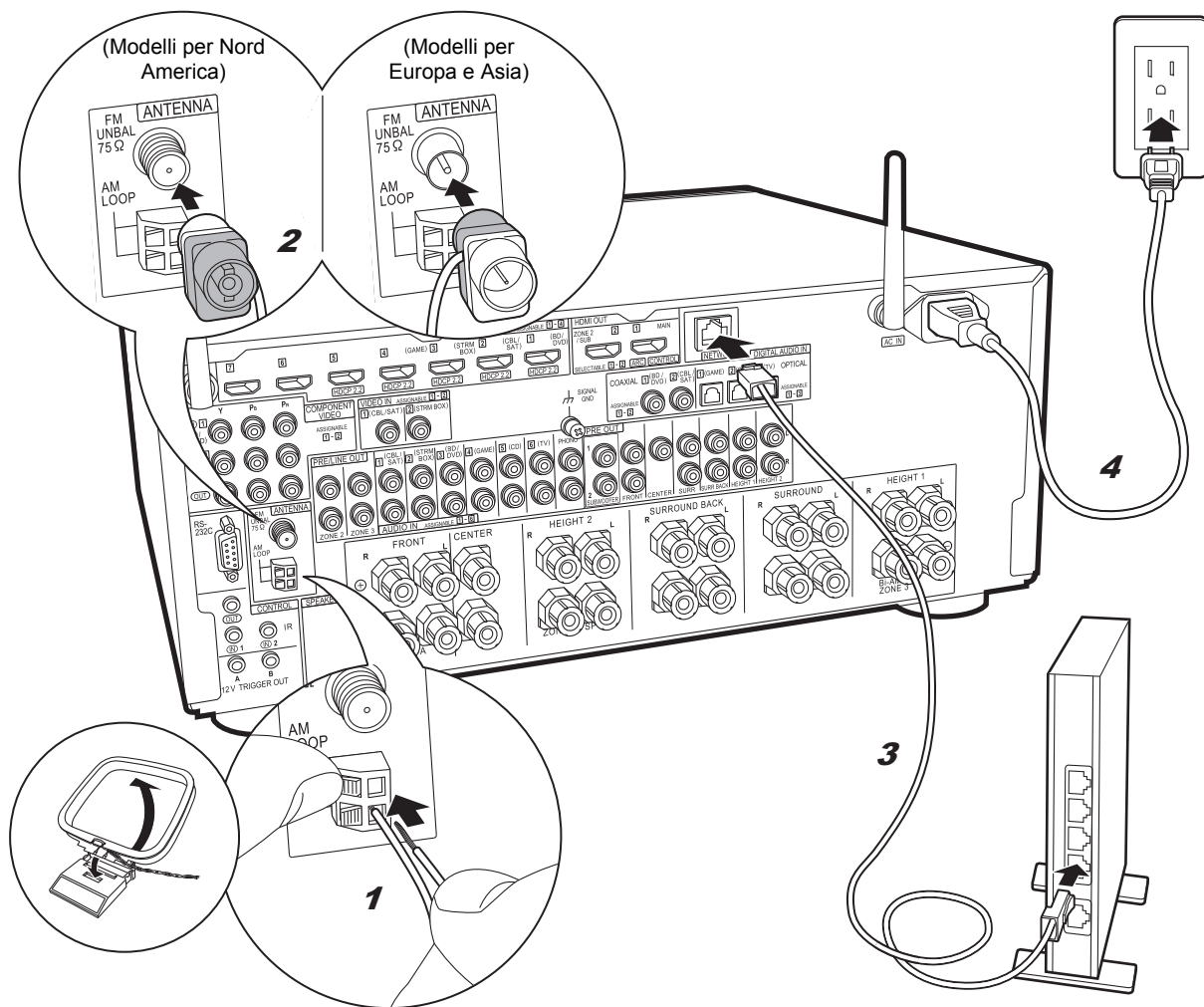

1 Antenna AM a telaio, 2 Antenna FM per interni, 3 Cavo Ethernet, 4 Cavo di alimentazione

Collegamento dell'antenna

Spostare l'antenna mentre si riproduce la radio per trovare la posizione che garantisce la ricezione migliore. Usare una puntina o simili per fissare l'antenna FM per interni al muro.

Collegamento di rete

Collegare questa unità alla rete utilizzando una LAN cablata o Wi-Fi (LAN wireless). Collegando l'unità ad una rete è possibile utilizzare funzioni di rete quali Internet radio, Music Server e AirPlay. Se si utilizza una LAN cablata, collegarla tramite un cavo Ethernet alla porta NETWORK, come mostrato nell'illustrazione. Per la connessione Wi-Fi, dopo aver selezionato "Wireless" in "3. Connessione rete" (→P23) in Initial Setup, selezionare il metodo di impostazione desiderato e seguire le istruzioni visualizzate sullo schermo per configurare la connessione.

Collegamento del cavo di alimentazione

Questa unità include un cavo di alimentazione rimovibile. Collegare il cavo di alimentazione alla presa elettrica dopo aver completato tutti gli altri collegamenti. Collegare il cavo di alimentazione all'AC IN dell'unità, quindi collegarlo alla presa. Scollegare sempre prima il lato presa e successivamente il cavo di alimentazione.

Per i modelli multitemperatura, il selettore è posto sul pannello posteriore.

Impostare la tensione corretta in base al Paese o alla regione in cui si utilizza l'unità.

Prima di modificare la tensione, scollegare il cavo di alimentazione. Usare un cacciavite di dimensioni medie per intervenire sul selettore.

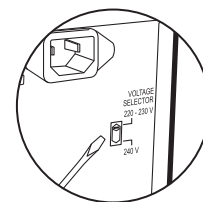

Passaggio 7: Accensione e Initial Setup

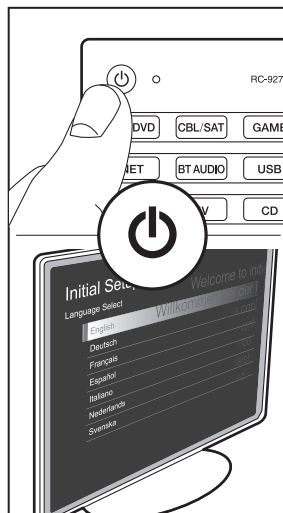
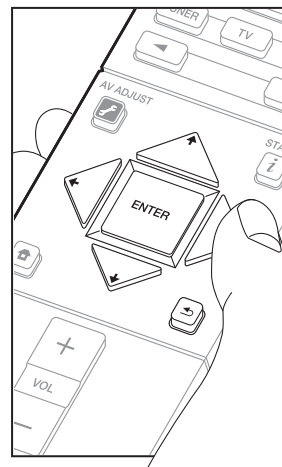
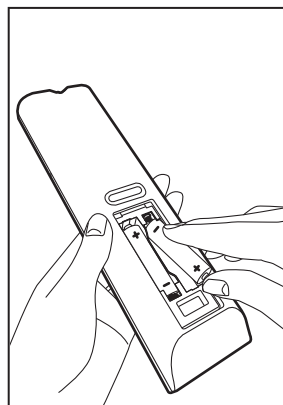
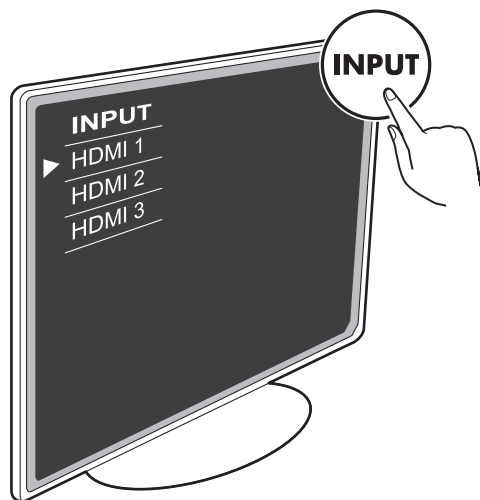

▲ ▼ ◀ ▶ : Selezione

ENTER : OK

◀ : Torna indietro

Initial Setup inizia automaticamente

Spostare l'ingresso sul televisore a quello assegnato all'unità.

Quando si accende l'unità per la prima volta, sul televisore viene automaticamente visualizzato l'Initial Setup, per consentire all'utente di effettuare le impostazioni di avvio necessarie tramite semplici operazioni, seguendo la guida visualizzata sullo schermo.

- Se si termina la procedura prima della fine o si desidera cambiare un'impostazione definita durante Initial Setup, premere  sul telecomando, selezionare "System Setup" – "Miscellaneous" – "Initial Setup" da Home e premere ENTER.

1. Full Auto MCACC

Collocare il microfono di configurazione dei diffusori nella posizione di ascolto e misurare i toni di prova emessi dai diffusori; l'unità imposterà automaticamente il livello del volume, le frequenze di crossover e la distanza dalla posizione di ascolto ottimali per ciascun diffusore. Questo consente inoltre di correggere la distorsione causata dall'ambiente acustico della stanza.

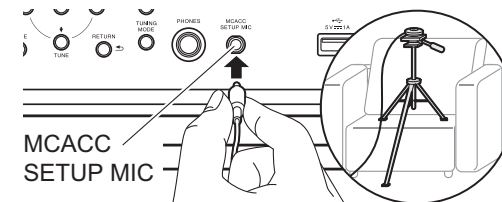

- Quando si mette il microfono per il setup dei diffusori su un treppiede, consultare l'illustrazione quando lo si posiziona.
- Impostare il volume del subwoofer a oltre metà scala.
- Il completamento della calibrazione richiede dai 3 ai 12 minuti. Saranno necessari diversi minuti per completare la calibrazione. I diffusori emettono i toni di prova a volume elevato durante le misurazioni, per cui fare attenzione all'ambiente circostante.
- Se viene visualizzato il messaggio "Reverse Phase", controllare di non aver collegato i poli dei diffusori (+ / -) al contrario. Anche se i collegamenti sono stati eseguiti in modo corretto, potrebbe comunque essere visualizzato il messaggio "Reverse Phase" a causa dell'ambiente in cui si trovano i diffusori. Ciò non avrà alcun effetto sulla calibrazione ed è pertanto possibile selezionare "Next".
- Se si verifica un'interruzione improvvisa dell'alimentazione di questa unità, i fili all'interno dei cavi di potenza potrebbero aver toccato il pannello posteriore o altri fili con la conseguente attivazione del circuito di protezione. Ritornare i fili in modo corretto e assicurarsi che non fuoriescano dai terminali dei diffusori durante il collegamento.

2. Connessione sorgente

Verificare che ciascuna sorgente di ingresso sia collegata correttamente. Seguire la guida, selezionare l'ingresso che si desidera controllare, avviare la riproduzione sul lettore selezionato, quindi controllare che le immagini vengano visualizzate sul televisore e che il suono venga riprodotto.

3. Connessione rete

Impostare la connessione Wi-Fi con un punto di accesso come un router LAN wireless. I due metodi di collegamento tramite Wi-Fi sono i seguenti:
"Scan Networks": Ricerca di un punto di accesso da questa unità. È necessario conoscere in anticipo l'SSID del punto di accesso.
"Use iOS Device (iOS7 or later)": condividere le impostazioni Wi-Fi del dispositivo iOS con questa unità.

Se si seleziona "Scan Networks", è possibile scegliere ulteriormente tra due metodi di connessione. Controllare quanto segue.

- **"Enter Password"**: Immettere la password (o la chiave) del punto di accesso per stabilire la connessione.
- **"Push Button"**: Se il punto di accesso è dotato di un pulsante di connessione automatica, è possibile stabilire la connessione senza immettere una password.
- Se l'SSID del punto di accesso non viene visualizzato, nella schermata in cui vengono elencati gli SSID selezionare "Other..." tramite il cursore ➔ sul telecomando, quindi premere ENTER e seguire le istruzioni su schermo.

Immissione tramite tastiera



Per passare da caratteri maiuscoli a minuscoli e viceversa, selezionare "A/a" sullo schermo e premere ENTER. Per scegliere se nascondere la password con " * " o visualizzarla in formato testo, premere +Fav sul telecomando. Premere CLEAR per cancellare tutti i caratteri immessi.

- Durante l'impostazione di rete appare una schermata di conferma che chiede di accettare la politica relativa alla privacy. Selezionare "Yes" e premere ENTER per indicare l'accettazione.

4. Impostazione Multi Zone

Effettuare queste impostazioni per avere video e audio in una stanza diversa dalla stanza principale (ZONE 2/ZONE 3). Selezionare "Using AV Receiver" quando si collegano i diffusori nella stanza separata. Selezionare "with External Premain Amplifier" quando si collega un amplificatore integrato nella stanza separata. Selezionare "with External Power Amplifier" quando si collega un finale di potenza. Se si collega un televisore nella stanza separata (ZONE 2), quando viene visualizzato "Would you be using TV in 2nd room?", selezionare "Yes".

5. Audio Return Channel

Se si è collegato un televisore che supporta ARC, selezionare "Yes". Verranno attivate le impostazioni ARC di questa unità e sarà possibile ascoltare l'audio del televisore attraverso questa unità.

- Se si seleziona "Yes", la funzione HDMI CEC viene abilitata ed il consumo di corrente aumenta durante lo standby.

Setup HDMI

HDMI CEC

Effettuare questa impostazione per abilitare la funzione di comando per i dispositivi conformi allo standard CEC. Viene attivata automaticamente se si è selezionato "Yes" in "5. Audio Return Channel" durante l'Initial Setup. Premere il pulsante  sul telecomando per impostare "System Setup" – "Hardware" – "HDMI" – "HDMI CEC" su "On" sullo schermo del televisore. Abilitare la funzione di comando CEC sul dispositivo CEC che si è collegato.

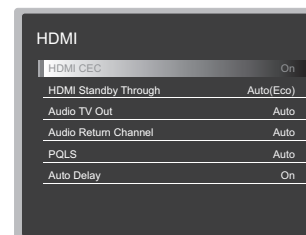

HDMI Standby Through

Anche se questa unità si trova in standby, i segnali in ingresso provenienti dai componenti AV vengono trasmessi al televisore.

- **"Auto" / "Auto (Eco)"**: Selezionare una di queste impostazioni quando i componenti AV collegati sono conformi allo standard CEC. Indipendentemente dall'ingresso selezionato prima di mettere l'unità in standby, è possibile trasmettere i segnali di input dai componenti AV al televisore. Selezionare "Auto (Eco)" se anche il televisore è compatibile con CEC. È possibile ridurre il consumo di energia elettrica in modalità standby.
 - **Nomi dei selettori di ingresso per "BD/DVD", ecc.:** È possibile trasmettere i segnali in ingresso provenienti dal selettore di ingresso impostato al televisore. Può essere selezionato quando "HDMI CEC" è impostato su "Off".
 - **"Last"**: È possibile trasferire i segnali in ingresso provenienti dal selettore di ingresso selezionato subito prima di mettere l'unità in standby. Può essere selezionato quando "HDMI CEC" è impostato su "Off".
- Per uscire dalle impostazioni, premere .

Riproduzione base

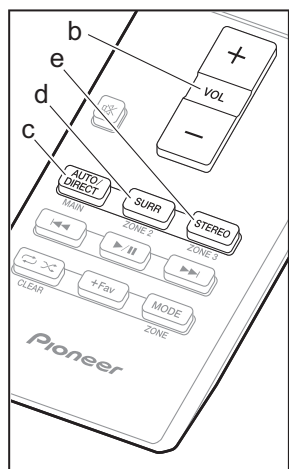
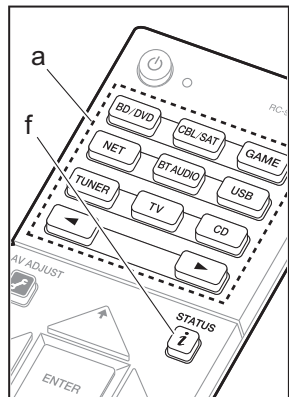

Riproduzione di un componente AV

1. Spostare l'ingresso sul televisore a quello assegnato all'unità.
2. Per cambiare ingresso, premere il selettore di ingresso (a) sul telecomando con lo stesso nome dell'ingresso a cui è connesso il lettore. Premere ad esempio BD/DVD per utilizzare il lettore collegato al terminale BD/DVD.
 - Premere TV per ascoltare l'audio del televisore. Per le apparecchiature collegate ai terminali STRM BOX, AUX o PHONO, premere i pulsanti ◀▶ per cambiare l'ingresso.
 - Quando la funzione di collegamento CEC è attiva, l'ingresso viene commutato automaticamente quando si sono collegati un televisore e un lettore compatibili con CEC a questa unità utilizzando una connessione HDMI.
3. Avviare la riproduzione sul lettore.
4. Usare VOL+/- (b) per regolare il volume.

Quando è collegato un televisore al terminale HDMI OUT SUB

Premere il pulsante sul telecomando per visualizzare AV Adjust, e impostare "Other" – "HDMI Out" su "SUB" o "MAIN+SUB".

Modalità di ascolto

L'unità Dispone di numerose modalità di ascolto diverse. Per i dettagli sulle modalità di ascolto, vedere il Manuale Avanzato. Questa sezione presenta alcune delle modalità utilizzate più frequentemente.

Pulsante AUTO/DIRECT (c)

Premendo ripetutamente, le modalità di ascolto adatte al segnale di ingresso cambiano in "Auto

Surround", "Direct", e "Pure Direct". Dopo averne selezionata una, sul display dell'unità principale viene visualizzato "Auto Surround" (o "Direct" o "Pure Direct"), quindi viene visualizzata la modalità di ascolto selezionata automaticamente (Dolby Digital per i segnali in ingresso multi-canale, Stereo per i segnali in ingresso a 2 canali, ecc.).

La modalità "Direct" disabilita le elaborazioni che possono influenzare la qualità audio, come le funzioni di controllo di tono, in modo da ottenere una qualità audio ancora maggiore. La modalità "Pure Direct" disabilita ancora più processi che influenzano la qualità audio, in modo da ottenere una riproduzione più fedele dell'audio originale. In questo caso, la calibrazione dei diffusori effettuata con MCACC viene disabilitata.

• A seconda del segnale in ingresso e della configurazione dei diffusori, le modalità Dolby Surround e DTS Neural:X che espandono i segnali in ingresso da 2 canali e 5.1 canali ad un massimo di 11 canali possono essere selezionate automaticamente.

Pulsante SURR (d)

È possibile selezionare una serie di modalità di ascolto in base alle proprie preferenze. Sono disponibili le modalità Dolby Digital, DTS-HD Master Audio, e Stereo che è possibile scegliere in base al segnale in ingresso, o le modalità Dolby Surround e DTS Neural:X che possono espandere i segnali in ingresso da 2 canali e 5.1 canali ad un massimo di 11 canali. È possibile riprodurre anche le modalità surround originali come Ext.Stereo e Drama.

Pulsante STEREO (e)

È possibile selezionare la modalità "Stereo" per la riproduzione solo dai diffusori anteriori e dal subwoofer.

L'ultima modalità di ascolto selezionata per la sorgente viene memorizzata per i pulsanti AUTO/DIRECT, SURR e STEREO. Se il contenuto che si sta riproducendo non è supportato dall'ultima modalità di ascolto selezionata, verrà automaticamente selezionata la modalità di ascolto standard per il contenuto in questione.

Premere ripetutamente (f) sul telecomando per cambiare il display dell'unità principale nel seguente ordine:

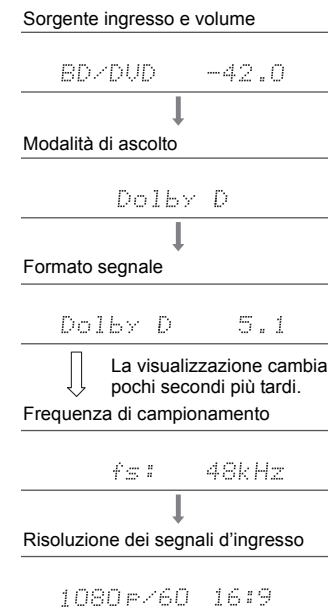

Funzioni di rete

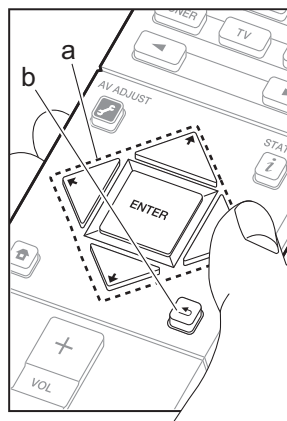
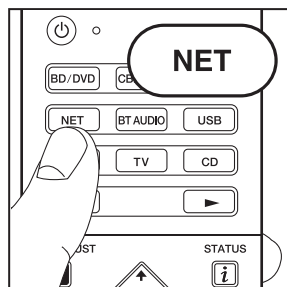

Servizi di rete

1. Spostare l'ingresso sul televisore a quello assegnato all'unità.
2. Premere NET per visualizzare la schermata in cui vengono elencati i servizi di rete.

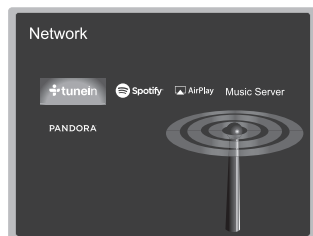

3. Selezionare la voce con i cursori del telecomando e premere ENTER per confermare la selezione (a). Per tornare alla schermata precedente, premere (b).

Internet radio

Quando questa unità è connessa a una rete, è possibile ascoltare TuneIn o altri servizi di Internet radio preregistrati. Dopo aver selezionato il servizio desiderato, seguire le istruzioni sullo schermo, usando i cursori per selezionare stazioni e programmi radio, quindi premere ENTER per avviare la riproduzione. La riproduzione inizia quando il livello di riempimento del buffer visualizzato raggiunge il 100%.

Music Server

È possibile riprodurre file musicali memorizzati su PC conformi agli standard home network o su dispositivi NAS collegati alla stessa rete dell'unità. Selezionare il server con i cursori, selezionare il file musicale desiderato, quindi premere ENTER per avviare la riproduzione. La

riproduzione inizia quando il livello di riempimento del buffer visualizzato raggiunge il 100%.

- Questa unità è compatibile con server di rete Windows Media® Player 11 o 12 o NAS compatibili con la funzionalità home network. Per usare Windows Media® Player 11 o 12 potrebbe essere necessario effettuare alcune impostazioni preliminari. Abilitare media streaming per questo lettore in Windows Media® Player. Per informazioni, vedere il Manuale Avanzato.



Note:

- I servizi di rete diventano selezionabili dopo che la rete è avviata anche se non possono essere selezionati lo in precedenza.
- È possibile che gli aggiornamenti del firmware introducano nuove funzionalità o che i provider cessino la fornitura di servizi, per cui alcuni servizi di rete e contenuti potrebbero non essere più disponibili in futuro. I servizi disponibili, inoltre, possono variare a seconda della zona di residenza.

USB

Riproduzione di file musicali su un dispositivo di memorizzazione USB. Dopo aver collegato il dispositivo di memorizzazione USB alla porta USB dell'unità principale, premere USB sul telecomando. Selezionare la cartella desiderata o il file musicale con i cursori del telecomando e premere ENTER per confermare e avviare la riproduzione.

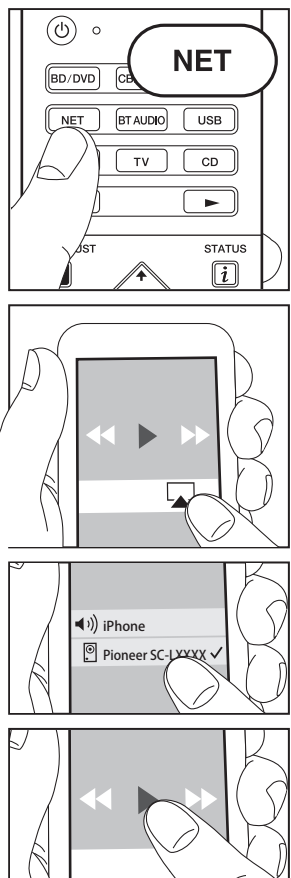

- Il funzionamento non è garantito con tutti i dispositivi di memorizzazione USB.
- Questa unità è in grado di utilizzare dispositivi di archiviazione USB conformi allo standard USB Mass Storage Class. Questa unità,

inoltre, è compatibile con i dispositivi di memorizzazione USB che utilizzano i formati di file system FAT16 o FAT32.



AirPlay

È possibile ascoltare in modalità wireless i file musicali su un iPhone®, iPod touch®, o iPad® collegati allo stesso punto di accesso di questa unità.

- Aggiornare la versione del sistema operativo sul proprio dispositivo iOS alla versione più recente.
1. Collegare il dispositivo iOS al punto di accesso.
 2. Premere NET.
 3. Toccare l'icona AirPlay  nel centro di controllo del dispositivo iOS e selezionare questa unità dall'elenco di dispositivi visualizzati, quindi toccare "Done".
 4. Riprodurre i file musicali sul dispositivo iOS.
 - Le funzione Network Standby è attiva per impostazione predefinita, per cui quando si eseguono i passaggi 3 e 4 sopra descritti questa unità si accende immediatamente e l'ingresso viene commutato su "NET". Per ridurre la quantità di corrente che si consuma in modalità standby, premere il pulsante  sul telecomando, poi in Home impostare "System Setup" – "Hardware" – "Power Management" – "Network Standby" su "Off".
 - Date le caratteristiche della tecnologia wireless AirPlay, il suono prodotto su questa unità potrebbe essere leggermente in ritardo rispetto al suono riprodotto sul dispositivo abilitato AirPlay.

È anche possibile riprodurre file musicali sul computer con iTunes (Ver. 10.2 o successiva). Prima di eseguire l'operazione, accertarsi che questa unità e il PC siano connessi alla stessa rete, quindi premere NET su questa unità. Sforare quindi l'icona AirPlay  in iTunes, selezionare questa unità dall'elenco di dispositivi visualizzato, e avviare la riproduzione di un file musicale.

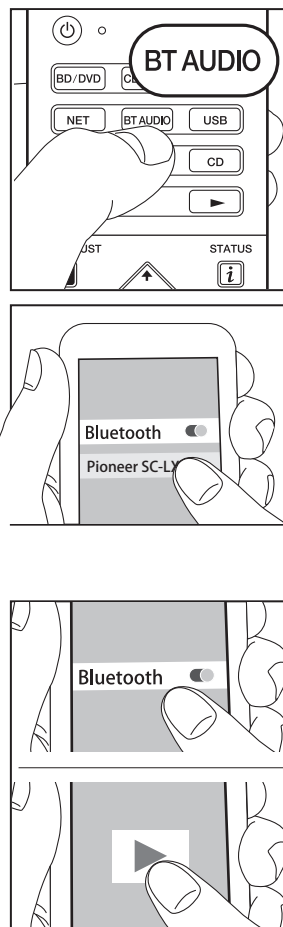

Riproduzione BLUETOOTH®

Abbinamento

1. Quando si preme BT AUDIO sul telecomando, sul display dell'unità viene visualizzata l'indicazione "Now Pairing..." e viene abilitata la modalità di abbinamento.

Now Pairing...

2. Abilitare (attivare) la funzione BLUETOOTH sul dispositivo BLUETOOTH, quindi selezionare questa unità tra i dispositivi visualizzati. Se viene richiesta una password, immettere "0000".
 - Per collegare un altro dispositivo BLUETOOTH, tenere premuto BT AUDIO finché non viene visualizzato "Now Pairing...", quindi eseguire il passaggio 2 sopra descritto. Questa unità può memorizzare i dati di sino ad un massimo di 8 dispositivi accoppiati.
 - L'area di copertura è di 15 metri. Si noti che la connessione non è sempre garantita con tutti i dispositivi abilitati BLUETOOTH.

In riproduzione

1. Quando l'unità è accesa, collegare il dispositivo BLUETOOTH.
2. Il selettore di ingresso di questa unità passerà automaticamente a "BT AUDIO".
3. Riproduzione di musica. Aumentare il volume del dispositivo abilitato BLUETOOTH sino ad un livello appropriato.
 - Date le caratteristiche della tecnologia wireless BLUETOOTH, l'audio prodotto su questa unità potrebbe essere leggermente in ritardo rispetto all'audio riprodotto sul dispositivo abilitato BLUETOOTH.

Altri

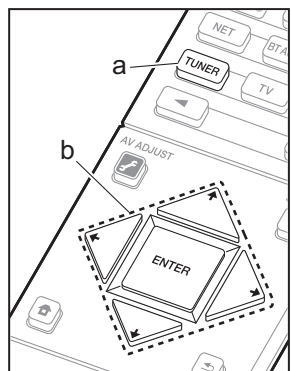

Ascolto della radio

1. Premere ripetutamente TUNER (a) sul telecomando per selezionare "AM" o "FM" sul display.
2. Premere MODE (c) sul telecomando in modo che sul display appaia "TunMode: Auto".
3. Quando si premono i tasti cursore \uparrow / \downarrow (b) sul telecomando, ha inizio la sintonizzazione automatica, e la ricerca si arresta quando viene trovata una stazione. Quando viene sintonizzata una stazione radio, sul display si accende l'indicatore "TUNED".

È possibile memorizzare fino a 40 stazioni.

1. Sintonizzarsi sulla stazione radio AM/FM che si desidera registrare.
2. Premere +Fav (d) sul telecomando in modo che sul display il numero preimpostato lampeggi.
3. Mentre il numero preimpostato lampeggia (circa 8 secondi), premere ripetutamente i tasti cursore \leftarrow / \rightarrow (b) sul telecomando per selezionare un numero compreso tra 1 e 40.
4. Premere nuovamente +Fav (d) sul telecomando per registrare la stazione. Il numero preimpostato smette di lampeggiare dopo la registrazione. Per selezionare una stazione radio preimpostata, premere i tasti cursore \leftarrow / \rightarrow sul telecomando.
 - Per eliminare una stazione preimpostata, premere i tasti cursore \leftarrow / \rightarrow sul telecomando per selezionare il numero preimpostato che si vuole eliminare, premere +Fav (d) sul telecomando, quindi premere CLEAR (e) mentre lampeggia il numero della stazione memorizzata. Il numero sul display si spegne dopo la cancellazione.

Impostazione passo frequenza

Premere il pulsante ⏏ sul telecomando per selezionare "System Setup" – "Miscellaneous" – "Tuner" – "AM/FM Frequency Step" o "AM Frequency Step" e selezionare il passo della frequenza per la propria area. Notare che quando si modifica questa impostazione, vengono eliminate tutte le radio preimpostate.

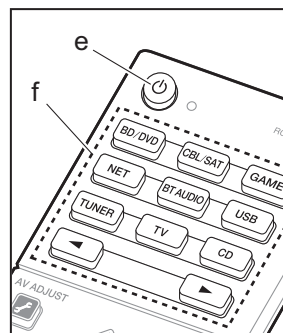
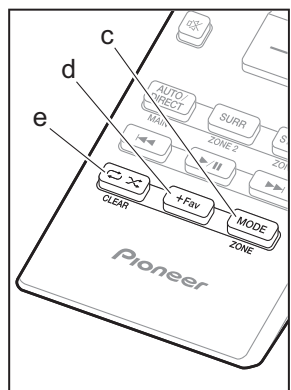

Multi-zona

Riproduzione

1. Impostare il telecomando nella modalità per controllare ZONE 2 o ZONE 3.

Per passare alla modalità per controllare ZONE 2, tenendo premuto MODE (a) sul telecomando, tenere premuto ZONE 2 (b) per almeno 3 secondi finché l'indicatore del telecomando non lampeggia due volte. Per passare alla modalità per controllare ZONE 3, tenendo premuto MODE (a) sul telecomando, tenere premuto ZONE 3 (c) per almeno 3 secondi finché l'indicatore del telecomando non lampeggia tre volte.

i Per ripristinare la modalità di comando stanza principale sul telecomando: Tenendo premuto MODE (a) sul telecomando, premere MAIN (d) per almeno 3 secondi finché l'indicatore remoto non lampeggia una volta.

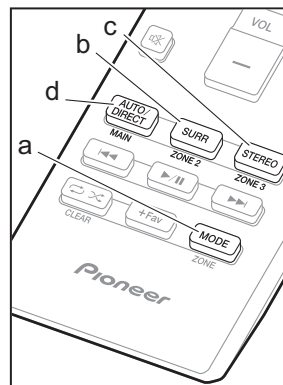

2. Puntare il telecomando verso l'unità principale e premere ⏏ (e). "Z2" o "Z3" si accende sul display dell'unità principale.



3. Premere il pulsante del selettore di ingresso (f) corrispondente all'ingresso che si desidera riprodurre nella stanza separata. Sull'unità principale, dopo aver premuto più volte ZONE CONTROL per visualizzare "Z2" o "Z3", entro 8 secondi ruotare il selettore INPUT SELECTOR per selezionare l'ingresso che deve essere riprodotto in una stanza separata.
 - È possibile selezionare solo gli stessi ingressi per la stanza principale e la stanza separata con il selettore di ingresso "NET" o "BT AUDIO", o "USB". Se è stato selezionato "NET" nella stanza principale e quindi "USB" nella stanza separata, anche la stanza principale passa a "USB". Non è inoltre possibile selezionare stazioni diverse per la stanza principale e una stanza separata con la radio AM/FM.

- I segnali audio DSD e Dolby TrueHD non vengono trasmessi alla ZONE 2/ZONE 3 quando vengono selezionati con il selettore di ingresso "NET", "USB".
4. Per regolare il volume sul finale di potenza nella stanza separata o per il diffusore ZONE, utilizzare VOL+/- sul telecomando. Per effettuare il controllo sull'unità principale, premere più volte ZONE CONTROL per visualizzare "Z2" o "Z3" sul display, ed entro 8 secondi regolare con la manopola MASTER VOLUME.
- Le informazioni relative a un dispositivo collegato possono essere visualizzate sullo schermo del televisore in una stanza separata. Premere il tasto \bar{i} mentre il telecomando è nella modalità per il controllo di ZONE 2.
 - Se si utilizza la funzione multi-zona, il consumo di energia in modalità standby aumenta.

Per disattivare la funzione

Premere \bar{u} nella modalità di controllo ZONE 2 o ZONE 3 sul telecomando.

Riproduzione solo in ZONE 2 o ZONE 3

Se si mette l'unità in standby durante la riproduzione multi-zona, la luminosità dell'indicatore Z2 o Z3 viene ridotta e la modalità di riproduzione viene commutata alla riproduzione solo in una stanza separata. Se si attiva ZONE 2/ZONE 3 mentre questa unità si trova in standby anche la modalità di riproduzione verrà impostata in modo analogo.

MULTI-ZONE MUSIC

Se si preme MULTI-ZONE MUSIC mentre è in corso la riproduzione nella stanza principale, viene attivato MULTI-ZONE MUSIC, "Z2" e "Z3" sul display si accendono contemporaneamente e le sorgenti di riproduzione di tutte le stanze passano contemporaneamente alla stessa sorgente.

- Le sorgenti riproducibili nella ZONE 2 possono essere riprodotte in tutte le stanze.
- Questa funzione non può essere usata se le cuffie sono collegate o l'audio viene emesso dagli altoparlanti del televisore.

Impostazioni

Per usare la funzione multi zona sono richieste impostazioni in Initial Setup, "4. Impostazioni Multi Zone" (→P23). Quando si verificano le impostazioni, fare riferimento a quanto segue, premere \bar{h} sul telecomando e controllare in "System Setup" visualizzato in Home.

- Quando avete collegato un televisore nella stanza separata con un cavo HDMI, avete selezionato "Use" in "Input/Output Assign" – "TV Out/OSD" – "Zone2 HDMI"?
- Quando state riproducendo l'audio da un componente AV con un cavo HDMI nella stanza separata, avete selezionato "Use" in "Input/Output Assign" – "TV Out/OSD" – "Zone2 HDMI"?
- Quando avete collegato i diffusori in una stanza separata con cavo per diffusori, avete selezionato "Zone 2" o "Zone 2/Zone 3" in "Speaker" – "Configuration" – "Zone Speaker"?
- Quando avete collegato un finale di potenza in una stanza separata con un cavo audio analogico e desiderate controllare il volume con questa unità, avete selezionato "Variable" in "Multi Zone" – "Zone 2" or "Zone 3" – "Output Level"?

AV Adjust

Premendo \bar{f} sul telecomando durante la riproduzione è possibile regolare alcune impostazioni utilizzate con frequenza, come la commutazione dei diffusori e la regolazione della qualità audio, utilizzando dei menu visualizzati sullo schermo. Selezionare la voce con i cursori del telecomando e premere ENTER per confermare la selezione. Per tornare alla schermata precedente, premere \bar{b} . Notare che lo schermo del televisore non visualizza nulla quando il selettore di ingresso è "CD", "TV", "PHONO", "FM", o "AM", quindi seguire il display dell'unità principale mentre si effettuano le operazioni.

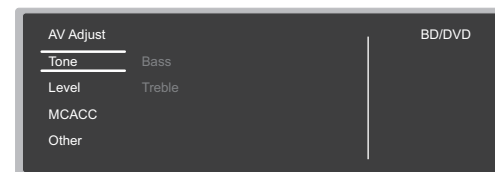



"Tone": È possibile migliorare o moderare i bassi e gli alti degli altoparlanti frontali.

"Other": Consente di effettuare numerose impostazioni diverse.

- **"Sound Delay"**: Se il video è in ritardo sull'audio, è possibile ritardare l'audio per annullare la distanza.
- **"Sound Retriever"**: Migliora la qualità dell'audio compresso.
- **"Speakers"**: È possibile commutare l'emissione per i diffusori A/B.
- **"HDMI Out"**: Consente di selezionare il terminale HDMI OUT per trasmettere segnali video da "MAIN", "SUB", e "MAIN+SUB".

Home

Quando si preme  sul telecomando, viene visualizzato il Home, che consente di effettuare delle impostazioni in vari menu. Selezionare la voce con i cursori del telecomando e premere ENTER per confermare la selezione. Per tornare alla schermata precedente, premere .

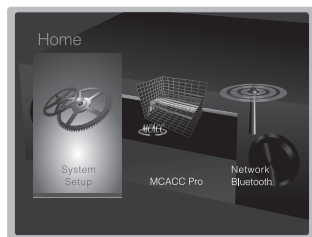

"System Setup": Impostazioni avanzate per fornire un'esperienza ancora migliore.

"MCACC Pro": Consente di configurare automaticamente i diffusori o di effettuare le modifiche desiderate all'equalizzatore.

"Network/Bluetooth": Consente di effettuare le impostazioni relative alla connessione Wi-Fi o al BLUETOOTH.



Quando l'unità non funziona correttamente

Provare a riavviare l'unità

Il riavvio dell'unità può contribuire al corretto funzionamento. Per riavviare l'unità, metterla in standby, quindi tenere premuto  STANDBY/ON sull'unità principale per almeno 5 secondi. (Le impostazioni dell'unità verranno mantenute.) Se non si verificano miglioramenti anche dopo il riavvio dell'unità, provare a scollegare e ricollegare il cavo di alimentazione elettrica dell'unità e dell'apparecchiatura collegata.

Resettare l'unità (questo resetta le impostazioni dell'unità ai valori predefiniti)

Se il riavvio dell'unità non risolve il problema, ripristinare l'unità allo stato in cui era al momento della spedizione potrebbe risolvere il problema. Se si ripristina lo stato dell'unità, le preferenze verranno ripristinate ai valori predefiniti. Annotarle prima di effettuare le operazioni indicate di seguito.

1. Tenendo premuto AUTO/DIRECT sull'unità principale, premere  STANDBY/ON sull'unità principale.
2. Sul display compare l'indicazione "Clear" e l'unità torna in modalità standby. Non staccare il cavo di alimentazione sino a che "Clear" scompare dal display. Per resettare il telecomando, mentre si tiene premuto MODE, premere   fino a quando l'indicatore remoto non lampeggia due volte (circa 3 secondi).

Quando il subwoofer non produce alcun suono

Se l'impostazione per i diffusori anteriori è "Large" e durante l'ingresso 2ch, ad esempio da televisore o musica, gli elementi della gamma delle basse frequenze saranno riprodotti dai diffusori anteriori e non dal subwoofer. Se si desidera che tali elementi vengano riprodotti dal subwoofer, optare per una delle seguenti impostazioni.

1. Impostare i diffusori anteriori su "Small".

Gli elementi della gamma delle basse frequenze saranno riprodotti dal subwoofer e non dai diffusori anteriori. Si consiglia di non modificare questa impostazione se i diffusori anteriori possiedono buone capacità di riproduzione delle basse frequenze.

2. Modificare "Double Bass" in "On".

Gli elementi della gamma delle basse frequenze saranno riprodotti sia dai diffusori anteriori sia dal subwoofer. Ciò potrebbe implicare dei bassi eccessivi. Se ciò dovesse verificarsi, non effettuare questa modifica oppure scegliere l'opzione 1.

Per ulteriori dettagli, consultare "System Setup" – "Crossover" nel Manuale avanzato.

Pannello frontale

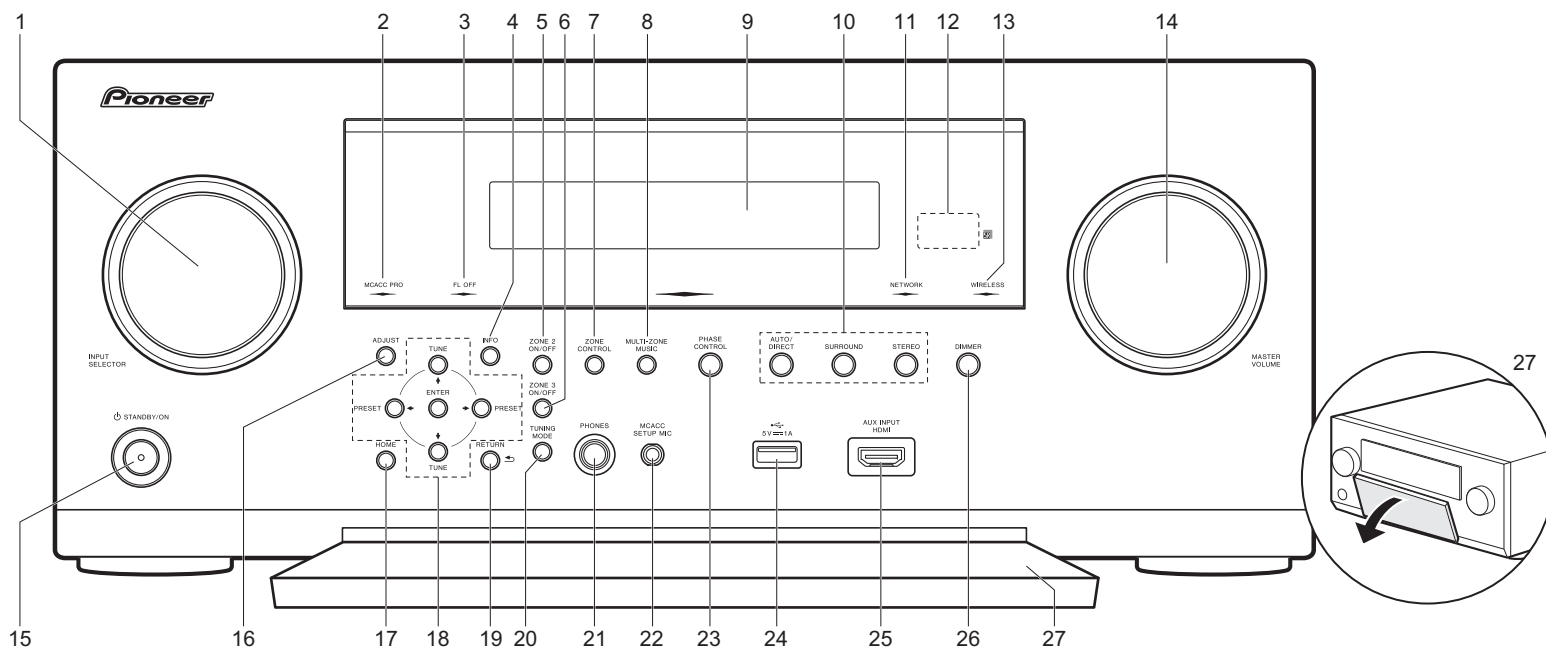

1. Selettore INPUT SELECTOR: Consente di selezionare la sorgente da riprodurre.
2. Indicatore MCACC PRO: Si accende quando è stata abilitata la calibrazione dei diffusori effettuata con MCACC.
3. Indicatore FL OFF: Si accende dopo aver premuto ripetutamente DIMMER per spegnere il display.
4. Pulsante INFO: Cambia le informazioni sul display.
5. Pulsante ZONE 2 ON/OFF: Attivare o disattivare ZONE 2.
6. Pulsante ZONE 3 ON/OFF: Attivare o disattivare ZONE 3.
7. Pulsante ZONE CONTROL (→P27)
8. Pulsante MULTI-ZONE MUSIC (→P28)
9. Display (→P32)
10. Pulsante modalità di ascolto (→P24)
11. Indicatore NETWORK: Quando l'unità è accesa, si accende quando viene selezionato "NET" con il selettore di ingresso e l'unità è collegata alla rete. Se l'unità è in

- standby, si accende quando sono abilitate funzioni come HDMI CEC e standby rete. Tuttavia non si accende quando è attiva ZONE 2/ZONE 3.
12. Sensore del telecomando
13. Indicatore WIRELESS: Si accende quando l'unità è connessa alla rete wireless.
14. Selettore MASTER VOLUME
15. Pulsante \odot STANDBY/ON
16. Pulsante ADJUST (AV Adjust) (→P28)
17. Pulsante HOME (→P29)
18. Pulsanti cursore (pulsante TUNE $\blacktriangle\blacktriangledown$ / PRESET $\blacktriangleleft\blacktriangleright$) e pulsante ENTER: Selezionare la voce con i cursori e premere ENTER per confermare la selezione. Quando si utilizza la TUNER, selezionare la frequenza con TUNE $\blacktriangle\blacktriangledown$, oppure selezionare le stazioni preimpostate con PRESET $\blacktriangleleft\blacktriangleright$.
19. Pulsante RETURN: Riporta il display allo stato precedente.

20. Pulsante TUNING MODE: Consente di passare alla modalità sintonizzazione.
21. Jack PHONES: Consente di connettere le cuffie stereo con uno spinotto standard (1/4 di pollice o $\varnothing 6,3$ mm).
22. Jack MCACC SETUP MIC (→P22)
23. Pulsante PHASE CONTROL: Consente di attivare o disattivare Phase Control, che corregge l'interferenza di fase nella gamma bassa per aumentare i bassi.
24. Porta USB: Consente di connettere un dispositivo di memorizzazione USB per poter riprodurre i file musicali in esso memorizzati. È anche possibile alimentare (massimo 5V/1A) dei dispositivi USB tramite un cavo USB.
25. Jack AUX INPUT HDMI (→P14)
26. Pulsante DIMMER: È possibile regolare la luminosità del display su quattro livelli.
27. Linguetta anteriore

Pannello posteriore

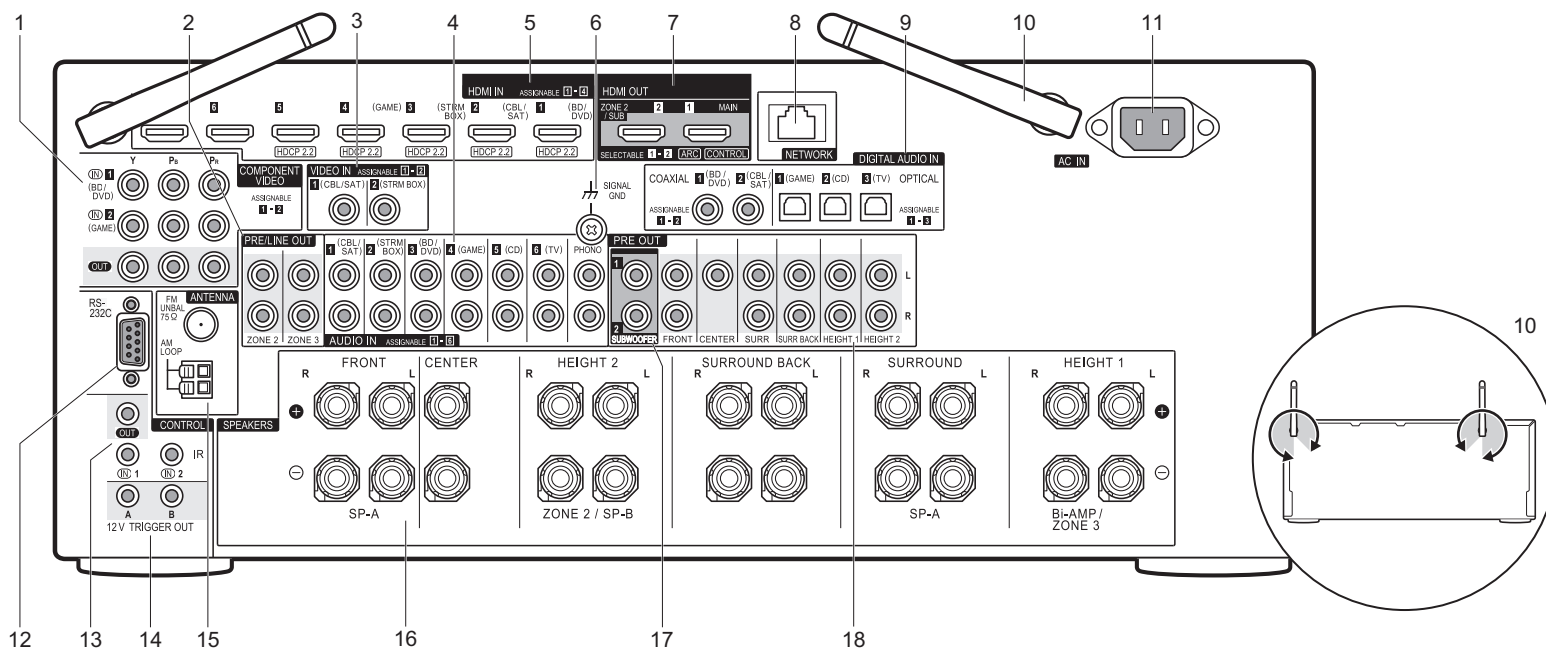

1. Terminali COMPONENT VIDEO IN/OUT: Trasferiscono i segnali video di un componente AV con un cavo component video.
2. Jack ZONE 2/ZONE 3 PRE/LINE OUT: Trasmissione di segnali audio tramite un cavo audio analogico a un amplificatore integrato o a un amplificatore di potenza installati in una stanza separata (ZONE 2/ZONE 3). (➔P19, 20)
3. Jack VIDEO IN: Permettono l'ingresso di segnali video da componenti AV tramite un cavo video analogico.
4. Jack AUDIO IN: Permettono l'ingresso del segnale audio da componenti AV tramite un cavo audio analogico.
5. Jack HDMI IN: Trasmissione di segnali video e segnali audio tramite un cavo HDMI collegato a un componente AV.
6. Terminale SIGNAL GND: Il cavo di terra del giradischi è collegato.
7. Jack HDMI OUT: Trasmissione di segnali video e segnali

audio tramite un cavo HDMI collegato a un monitor come un televisore o un proiettore.

8. Porta NETWORK: Permette il collegamento alla rete con un cavo Ethernet.
9. Jack DIGITAL AUDIO IN OPTICAL/COAXIAL: Permettono l'ingresso di segnali audio digitali provenienti da un televisore o da componenti AV tramite un cavo digitale ottico o un cavo digitale coassiale.
10. Antenna wireless: Utilizzata in verticale per il collegamento Wi-Fi o durante l'uso di un dispositivo abilitato BLUETOOTH. Il disegno mostra l'intervallo di movimento dell'antenna wireless. Non forzarla oltre tale intervallo onde evitare di romperla.
11. AC IN: Consente di connettere il cavo di alimentazione in dotazione.
12. Porta RS-232C: Per la connessione al sistema di

controllo domestico.

13. Porta IR IN/OUT: Consente di collegare un kit telecomando multi stanza.
14. Uscite 12V TRIGGER OUT A/B: Consente di collegare un dispositivo con un jack di ingresso trigger 12V per abilitare il funzionamento del collegamento tra il dispositivo e l'unità.
15. Terminale ANTENNA AM LOOP/FM UNBAL 75Ω: Consente di connettere le antenne in dotazione.
16. Terminali SPEAKERS: Collegare i diffusori con i cavi di potenza. (I modelli Nord Americani sono compatibili con i connettori a banana.)
17. Jack SUBWOOFER PRE OUT: Collegamento di un subwoofer attivo tramite un cavo per subwoofer. È possibile collegare fino a due subwoofer attivi. È possibile impostare in modo indipendente i livelli di volume dei 2 subwoofer attivi.
18. Terminali PRE OUT: Collegamento di un finale di potenza.

Telecomando

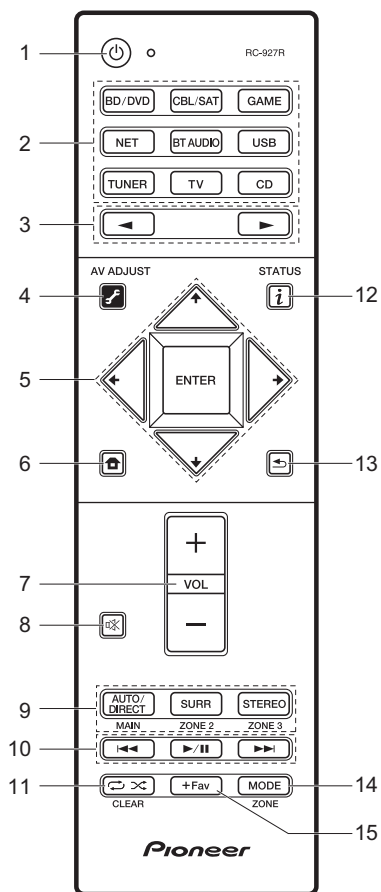

1. Pulsante : Accende l'unità o la mette in standby.
2. Pulsanti del selettore di ingresso: Consentono di selezionare la sorgente da riprodurre. Usare i tasti in 3 per selezionare "STRM BOX", "AUX", o "PHONO".
3. Pulsanti : La sorgente di ingresso riprodotta cambia ogni volta che si preme uno di questi tasti.
4. Pulsante (AV ADJUST): È possibile effettuare impostazioni comuni sullo schermo della televisione. (→P28)
5. Pulsanti cursore e pulsante ENTER: Selezionare la voce con i cursori e premere ENTER per confermare la selezione.
6. Pulsante : Consente di visualizzare il Home. (→P29)
7. Pulsanti volume: Consentono di regolare il volume. Questo pulsante annulla anche la tacitazione.
8. Pulsante : Consente di silenziare temporaneamente l'audio. Premere nuovamente per annullare il muting.
9. Pulsanti LISTENING MODE: Consentono di selezionare la modalità di ascolto. (→P24)
Pulsanti MAIN/ZONE 2/ZONE 3: Consentono il controllo della funzione multi-zona. (→P27)
10. Pulsanti riproduzione: È possibile avviare la riproduzione da Music Server o USB.
Pulsante CLEAR: Cancella tutti i caratteri immessi quando si immette del testo sullo schermo del televisore.
12. Pulsante (STATUS): Cambia le informazioni sul display.
13. Pulsante : Riporta il display allo stato precedente.
14. Pulsante MODE: Passa dalla sintonizzazione automatica di una stazione AM/FM a quella manuale e viceversa.
15. Pulsante +Fav: Usato per memorizzare stazioni radio AM/FM.

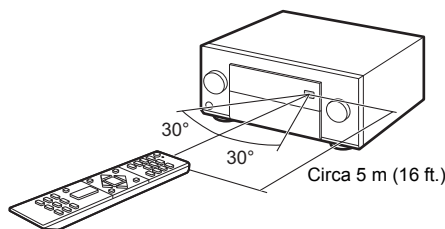

Display

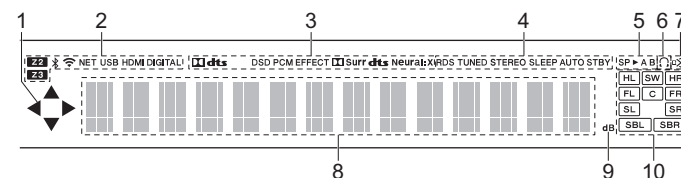

1. Si accende quando si utilizza il selettore di ingresso "NET", "USB" indicando le operazioni del cursore del telecomando in schermate che mostrano elenchi di brani, ad esempio.
2. Si accende nelle seguenti condizioni.
Z2/Z3: Quando ZONE 2/ZONE 3 è attivo.
: Quando è connesso tramite BLUETOOTH.
: Quando è connesso tramite Wi-Fi.
NET: Quando si è selezionato "NET" tramite il selettore di ingresso e l'unità è collegata alla rete. Lampeggerà se la connessione alla rete non è corretta.
USB: Quando si è selezionato "USB" tramite il selettore di ingresso, l'unità è collegata via USB e il dispositivo USB è selezionato. Lampeggia se la USB non è connessa correttamente.
HDMI: Quando i segnali HDMI sono in ingresso e l'ingresso HDMI è selezionato.
DIGITAL: Quando i segnali digitali sono in ingresso e l'ingresso digitale è selezionato.
3. Si accende a seconda del tipo di segnale audio di ingresso digitale e della modalità di ascolto.
4. Si accende nelle seguenti condizioni.
RDS (Modelli per Europa e Asia): Ricezione di trasmissioni RDS.
TUNED: Ricezione di radio AM/FM.
STEREO: Ricezione di FM stereo.
SLEEP: Quando è impostato il timer di spegnimento automatico.
AUTO STBY: Quando è abilitata la funzione Auto Standby.
5. Il sistema di diffusori correntemente selezionato si illumina.
6. Si accende quando sono collegate le cuffie.
7. Lampeggia quando l'audio è attivato.
8. Consente di visualizzare diverse informazioni dei segnali di ingresso. I caratteri che non possono essere visualizzati su questa unità vengono sostituiti da asterischi (*).
9. Si accende quando si regola il volume.
10. Display Altoparlante/Canale: Visualizza il canale di uscita corrispondente alla modalità di ascolto selezionata.

Informazioni di licenza e dei marchi

DOLBY ATMOS

Manufactured under license from Dolby Laboratories. Dolby, Dolby Atmos, Dolby Surround and the double-D symbol are trademarks of Dolby Laboratories.



For DTS patents, see <http://patents.dts.com>. Manufactured under license from DTS, Inc. DTS, the Symbol, DTS in combination with the Symbol, the DTS-HD logo, and DTS-HD Master Audio are registered trademarks or trademarks of DTS, Inc. in the United States and/or other countries. © DTS, Inc. All Rights Reserved.



The terms HDMI and HDMI High-Definition Multimedia Interface, and the HDMI Logo are trademarks or registered trademarks of HDMI Licensing LLC in the United States and other countries.



The Wi-Fi CERTIFIED Logo is a certification mark of Wi-Fi Alliance®.



AirPlay, iPad, iPhone, and iPod touch are trademarks of Apple Inc., registered in the U.S. and other countries.

iPad Air and iPad mini are trademarks of Apple Inc.

"Made for iPod", "Made for iPhone" and "Made for iPad" mean that an electronic accessory has been designed to connect specifically to iPod, iPhone, or iPad, respectively, and has been certified by the developer to meet Apple performance standards. Apple is not responsible for the operation of this device or its compliance with safety and regulatory standards.

Please note that the use of this accessory with iPod, iPhone or iPad may affect wireless performance.

AirPlay works with iPhone, iPad, and iPod touch with iOS 4.3.3 or later, Mac with OS X Mountain Lion or later, and PC with iTunes 10.2.2 or later.

Apple, Apple TV and Safari are trademarks of Apple Inc., registered in the U.S. and other countries.



The Bluetooth® word mark and logos are registered trademarks owned by the Bluetooth SIG, Inc.

PANDORA®

PANDORA, the PANDORA logo, and the Pandora trade dress are trademarks or registered trademarks of Pandora Media, Inc. Used with permission.



Google Cast and the Google Cast badge are trademarks of Google inc.



This Mark Certifies that this product is compliant with the BLACKFIRE ALLIANCE Standard. Please refer to WWW.BLACKFIREALLIANCE.COM for more information. BLACKFIRE™ is a Registered Trademark (No. 85,900,599) of BLACKFIRE RESEARCH CORP. All rights reserved.



FireConnect™ is technology powered by BlackFire Research.



The product with this logo is conformed to Hi-Res Audio standard defined by Japan Audio Society. This logo is used under license from Japan Audio Society.

This product is protected by certain intellectual property rights of Microsoft. Use or distribution of such technology outside of this product is prohibited without a license from Microsoft.

Windows and the Windows logo are trademarks of the Microsoft group of companies.

QR Code is a registered trademark of DENSO WAVE INCORPORATED.

"x.v.Color" and "x.v.Color" logo are trademarks of Sony Corporation.

DSD and the Direct Stream Digital logo are trademarks of Sony Corporation.

MPEG Layer-3 audio coding technology licensed from Fraunhofer IIS and Thomson.

"All other trademarks are the property of their respective owners."

"Toutes les autres marques commerciales sont la propriété de leurs détenteurs respectifs."

"El resto de marcas comerciales son propiedad de sus respectivos propietarios."

"Tutti gli altri marchi di fabbrica sono di proprietà dei rispettivi proprietari."

"Alle anderen Warenzeichen sind das Eigentum ihrer jeweiligen Eigentümer."

"Alle andere handelsmerken zijn eigendom van de desbetreffende rechthebbenden."

"Все товарные знаки являются собственностью соответствующих владельцев."

DICHIARAZIONE LIBERATORIA

Attraverso questo dispositivo è possibile collegarsi ad altri servizi o a siti web che non si trovano sotto il controllo delle aziende, e delle loro società affiliate, che hanno progettato, prodotto o distribuito questo dispositivo (collettivamente denominate "Azienda"). Non possediamo il controllo sulla natura, il contenuto e la disponibilità di tali servizi. La presenza di eventuali collegamenti non implica necessariamente una raccomandazione o un avallo delle opinioni espresse negli stessi.

Tutte le informazioni, i contenuti e i servizi disponibili tramite il dispositivo appartengono a terzi e sono protetti da copyright, brevetti, marchi e/o altre leggi relative alla proprietà intellettuale dei Paesi in questione.

Le informazioni, il contenuto e i servizi forniti tramite il dispositivo sono destinati esclusivamente a uso personale, non commerciale. Non è consentito utilizzare qualsiasi informazione, contenuto o servizio in modo diverso da quelli precedentemente approvati dal corretto proprietario dei contenuti o fornitore di servizi.

Non è consentito modificare, copiare, ripubblicare, tradurre, sfruttare, creare opere derivate, caricare, postare, trasmettere, vendere o distribuire in qualunque maniera qualsiasi informazione, contenuto o servizio disponibile tramite il dispositivo, a meno che ciò non sia stato espressamente consentito dal relativo proprietario di copyright, brevetto, marchio e/o altro diritto di proprietà intellettuale, compresi, senza limitazione, il proprietario dei contenuti medesimi o il fornitore di servizi.

I CONTENUTI E I SERVIZI DISPONIBILI TRAMITE QUESTO DISPOSITIVO SONO FORNITI "COSÌ COME SONO".

L'AZIENDA NON GARANTISCE LE INFORMAZIONI, I CONTENUTI O I SERVIZI COSÌ FORNITI, NÉ ESPRESSAMENTE NÉ IMPLICITAMENTE, PER QUALSIASI SCOPO.

L'AZIENDA DECLINA ESPLICITAMENTE QUALSIASI GARANZIA, ESPRESSA O IMPLICITA, COMPRESA, MA NON LIMITATE A, LE GARANZIE DI TITOLO, NON VIOLAZIONE, COMMERCIALIZZABILITÀ O IDONEITÀ A UNO SCOPO SPECIFICO.

L'Azienda non fornisce alcuna dichiarazione o garanzia di alcun genere, espresse o implicite, riguardo alla completezza, accuratezza, validità, legalità, affidabilità, idoneità o disponibilità in relazione a informazioni, contenuti o servizi disponibili tramite il dispositivo. L'Azienda declina qualsiasi responsabilità, sia essa risultante da contratto o torto, incluse negligenza e responsabilità limitata, per danni diretti, indiretti, speciali, incidentali o consequenziali o per qualsiasi altro danno derivante da, o in connessione con, qualsiasi informazione contenuta in qualsiasi contenuto o servizio, o come risultato dell'utilizzo di questi da parte dell'utente o di terzi, anche se l'Azienda era stata informata della possibilità di tali danni, né l'Azienda sarà responsabile per qualsiasi tipo di rivendicazione di terze parti contro gli utenti di questo dispositivo o terze parti.

In nessun caso l'Azienda sarà responsabile per interruzioni o sospensioni di informazioni, contenuti o servizi disponibili tramite questo dispositivo, senza limitare il carattere generale di quanto precede. L'Azienda non è né responsabile né punibile per il servizio clienti relativo alle informazioni, ai contenuti e ai servizi disponibili tramite questo dispositivo. Qualsiasi domanda o richiesta di servizio relativa alle informazioni, ai contenuti o ai servizi deve essere fatta direttamente ai relativi proprietari del contenuto e fornitori di servizi.

Grund Anleitung

SC-LX901

AV RECEIVER

Anschluss

Schritt 1: Lautsprecherkonfiguration	3
Schritt 2: Anschließen der Lautsprecher	10
Schritt 3: Anschließen des Fernsehers	12
Schritt 4: Anschließen der AV-Komponenten	14
Schritt 5: Multizonenverbindung	18
Schritt 6: Anschließen weiterer Kabel	21

Setup

Schritt 7: Einschalten und erste Einrichtung	22
HDMI-Setup	23

Wiedergabe

Basis-Wiedergabe	24
Netzwerkfunktionen	25
Sonstiges	27

Teilennamen

Bedienfeld	30
Rückseite	31
Fernbedienung	32
Display	32

Zu dieser Bedienungsanleitung gehören Informationen zur Inbetriebnahme und zu häufigen Bedienvorgängen. Im Internet ist eine erweiterte Anleitung mit Details zu Wiedergabefunktionen/Wiedergabemodi/Einstellungen, Spezifikationen und Problemlösungen verfügbar. Das Format dieser erweiterten Anleitung ist am PC oder Smartphone besonders gut lesbar.



Lieferumfang

1. Hauptgerät
2. Fernbedienung (RC-927R) ×1, Batterien (AAA/R03) ×2
3. FM-Zimmerantenne ×1
4. AM-Rahmenantenne ×1
5. Mikrofון zur Lautsprechereinstellung ×1
6. Netzkabel ×1

Glossar

Dolby Atmos

Dieses Gerät unterstützt eine Wiedergabe im Dolby Atmos-Format, mit dem eine 360°-Beschallung möglich ist. Im Unterschied zu herkömmlichen Surroundsystemen basiert Dolby Atmos nicht auf Kanälen, sondern ermöglicht ein präzises freies Platzieren von Klangobjekten im dreidimensionalen Raum. So lässt sich ein besonders klarer Klang erzielen. Dolby Atmos ist ein optionales Audioformat auf Blu-ray-Discs, bei dem dreidimensionaler Klang durch ein Klangfeld über der Hörposition erzielt wird.

ARC

Die ARC-Funktion (Audio Return Channel) überträgt Audiosignale vom Fernseher über HDMI-Kabel, sodass Sie Audio vom Fernseher mit diesem Gerät wiedergeben können. Die Verbindung mit einem ARC-kompatiblen Fernseher ist mit einem HDMI-Kabel vollständig. Lesen Sie die Bedienungsanleitung Ihres Fernsehers, um sich zu informieren, ob ARC unterstützt wird. (→P12)

HDMI CEC-Funktionalität

Umfasst Bedienfunktionen wie Verknüpfen des Eingangsselektors mit Playern, die dem CEC-Standard entsprechen, Ändern von Audioausgang und Lautstärke mit der Fernbedienung eines CEC-kompatiblen Fernsehers und automatisches Wechseln dieses Geräts in den Standby-Modus, wenn der Fernseher ausgeschaltet wird (→P14)

HDMI Standby Through

Video- und Audiosignale von AV-Komponenten können auch dann an den Fernseher übertragen werden, wenn dieses Gerät sich im Standby-Modus befindet (→P14)

i VORSICHT: Schließen Sie Lautsprecher mit einer Impedanz von 4 Ω bis 16 Ω an. Das Netzkabel darf erst angeschlossen werden, wenn alle anderen Kabelverbindungen hergestellt wurden. Wir übernehmen keine Haftung für Schäden, die beim Anschließen von Drittanbietergeräten entstehen.

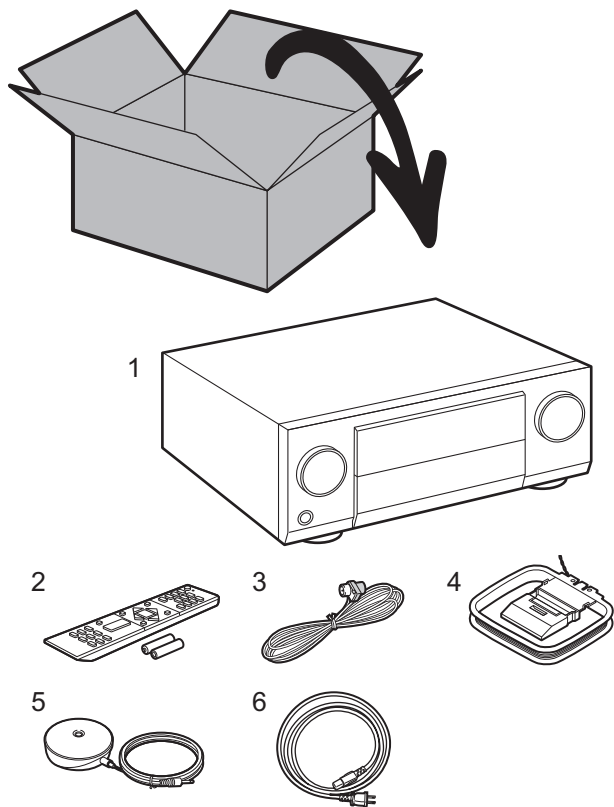

Schritt 1: Lautsprecherkonfiguration

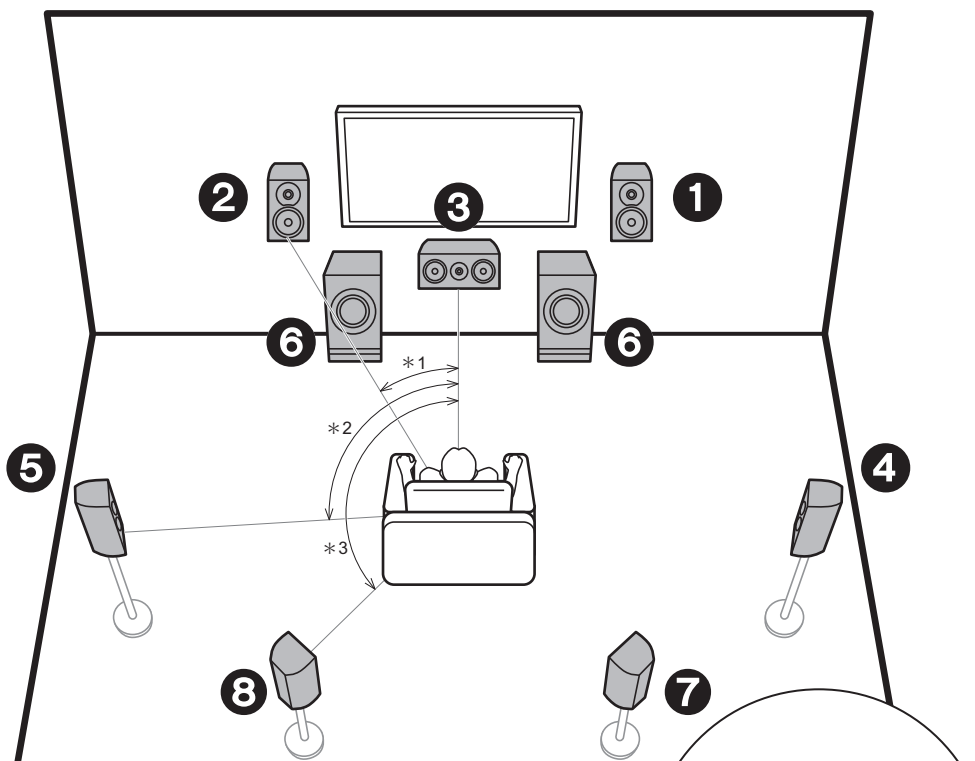

* 1: 22° bis 30°, * 2: 90° bis 120°, * 3: 135° bis 150°

- ❶ ❷ Frontlautsprecher
- ❸ Center-Lautsprecher
- ❹ ❺ Surround-Lautsprecher
- ❻ Aktiver Subwoofer
- ❼ ❽ Surround-Back-Lautsprecher

✓ 7.1-Kanalsystem

Über die Frontlautsprecher wird Front-Stereoklang ausgegeben, über einen Center-Lautsprecher wird Center-Klang wie Dialoge und Gesang ausgegeben. Die Surround-Lautsprecher erzeugen das hintere Klangfeld. Der aktive Subwoofer gibt Bassklänge wieder und erzeugt volle Klangfelder.

Durch Surround-Back-Lautsprecher wird der Eindruck des klanglichen Umschlossenseins durch das Back-Klangfeld erhöht, und das Klangfeld wird realistischer. Sie können mit Surround-Back-Lautsprechern außerdem den Dolby Atmos-Wiedergabemodus auswählen, mit dem beim Eingangsformat Dolby Atmos der modernste 3D-Klang umgesetzt wird.

Frontlautsprecher sollten in Kopfhöhe, Surround-Lautsprecher etwas höher platziert werden. Der Center-Lautsprecher sollten der Hörposition zugewandt platziert werden.

Wird der aktive Subwoofer zwischen Center-Lautsprecher und einem Frontlautsprecher platziert, so ergibt sich auch bei Wiedergabe von Musik ein natürlicher Klang. Die Surround-Back-Lautsprecher werden am besten auf Kopfhöhe platziert.

- Wenn Surround-Back-Lautsprecher im Setup verwendet werden, sind Surround-Lautsprecher erforderlich.

 **Fahren Sie bei "Anschluss" (→P10)**

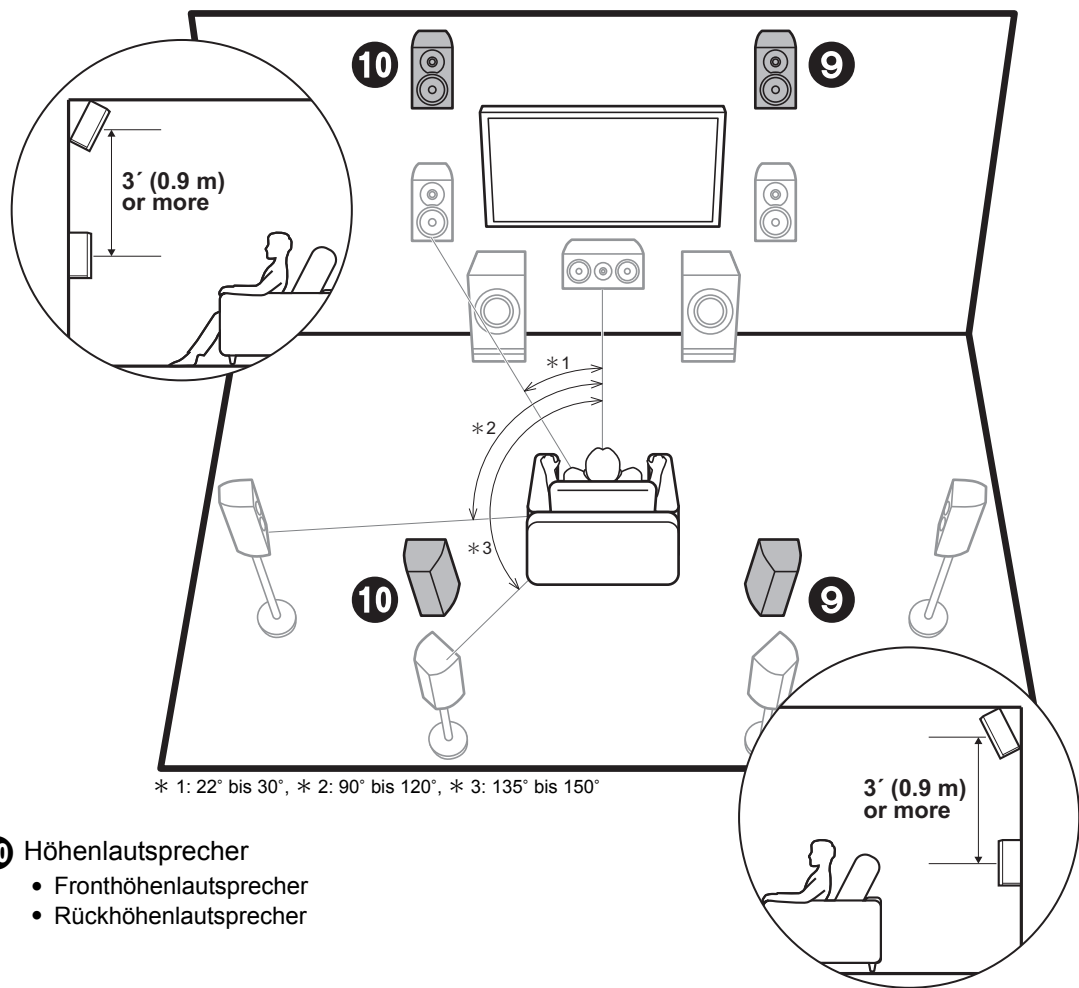

- 9 10** Höhenlautsprecher
- Fronthöhenlautsprecher
 - Rückhöhenlautsprecher

✓ **Höhenlautsprecher;
Fronthöhenlautsprecher/
Rückhöhenlautsprecher**

Hierbei handelt es sich um Höhenlautsprechertypen. Sie können außerdem mit Höhenlautsprechern den Dolby Atmos-Wiedergabemodus auswählen, mit dem beim Eingangsformat Dolby Atmos der modernste 3D-Klang einschließlich Klangfeld über Hörposition umgesetzt wird. Front- bzw. Rückhöhenlautsprecher sollten mindestens 0,9 m höher als die Frontlautsprecher platziert werden. Die Fronthöhenlautsprecher sollten direkt über den Frontlautsprechern platziert werden, und der Abstand zwischen den Rückhöhenlautsprechern sollte dem Abstand zwischen den Frontlautsprechern entsprechen. Beide sollten der Hörposition zugewandt platziert werden. Beachten Sie, dass Sie bei Höhenlautsprechern bis zu zwei Sets installieren können: Height 1 Speaker und Height 2 Speaker.

 **Fahren Sie bei "Anschluss" (→P10)**

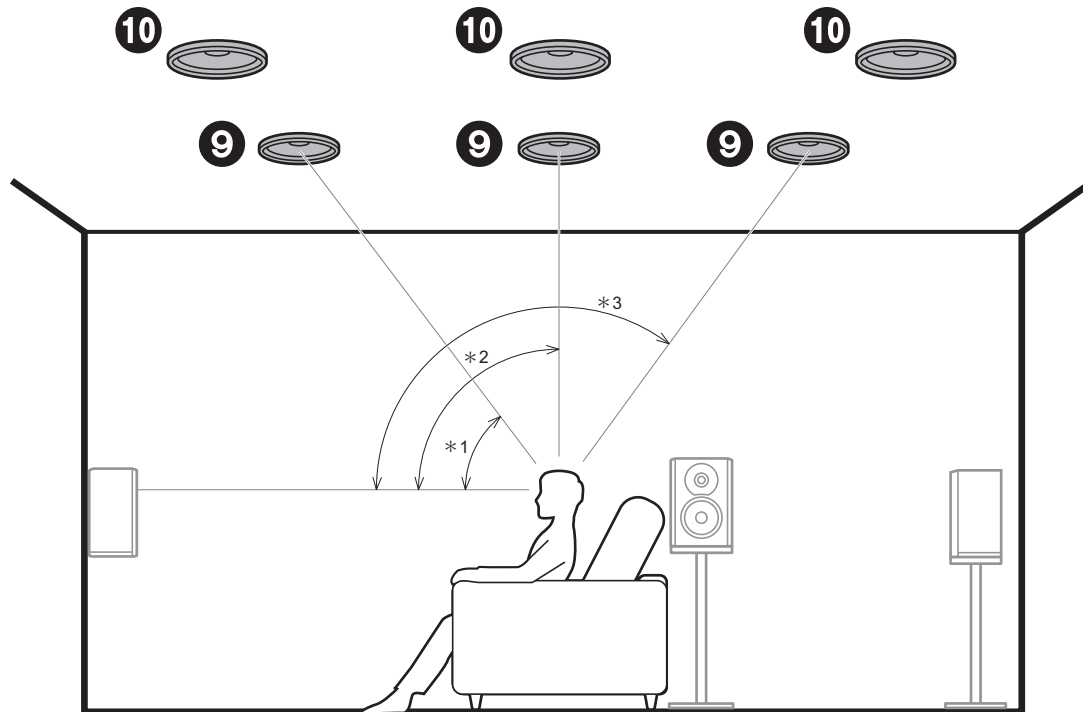

* 1: 30° bis 55°, * 2: 65° bis 100°, * 3: 125° bis 150°

9 10 Höhenlautsprecher

- Obere Frontlautsprecher
- Obere Mittellautsprecher
- Obere Rücklautsprecher

✓ Höhenlautsprecher; Deckenlautsprecher

Hierbei handelt es sich um Höhenlautsprechertypen. Sie können außerdem mit Höhenlautsprechern den Dolby Atmos-Wiedergabemodus auswählen, mit dem beim Eingangsformat Dolby Atmos der modernste 3D-Klang einschließlich Klangfeld über Hörposition umgesetzt wird. Bringen Sie die oberen Frontlautsprecher vor der Hörposition an der Decke an, die oberen Mittellautsprecher direkt über der Hörposition und die oberen Rücklautsprecher hinter der Hörposition. Der Abstand zwischen den jeweiligen Lautsprecherpaaren sollte dem Abstand zwischen den beiden Frontlautsprechern entsprechen. Beachten Sie, dass Sie bei Höhenlautsprechern bis zu zwei Sets installieren können: Height 1 Speaker und Height 2 Speaker.

- Dolby Laboratories empfiehlt, diesen Höhenlautsprechertyp zu platzieren, um den besten Dolby Atmos-Effekt zu erzielen.

 Fahren Sie bei "Anschluss" (→P10)

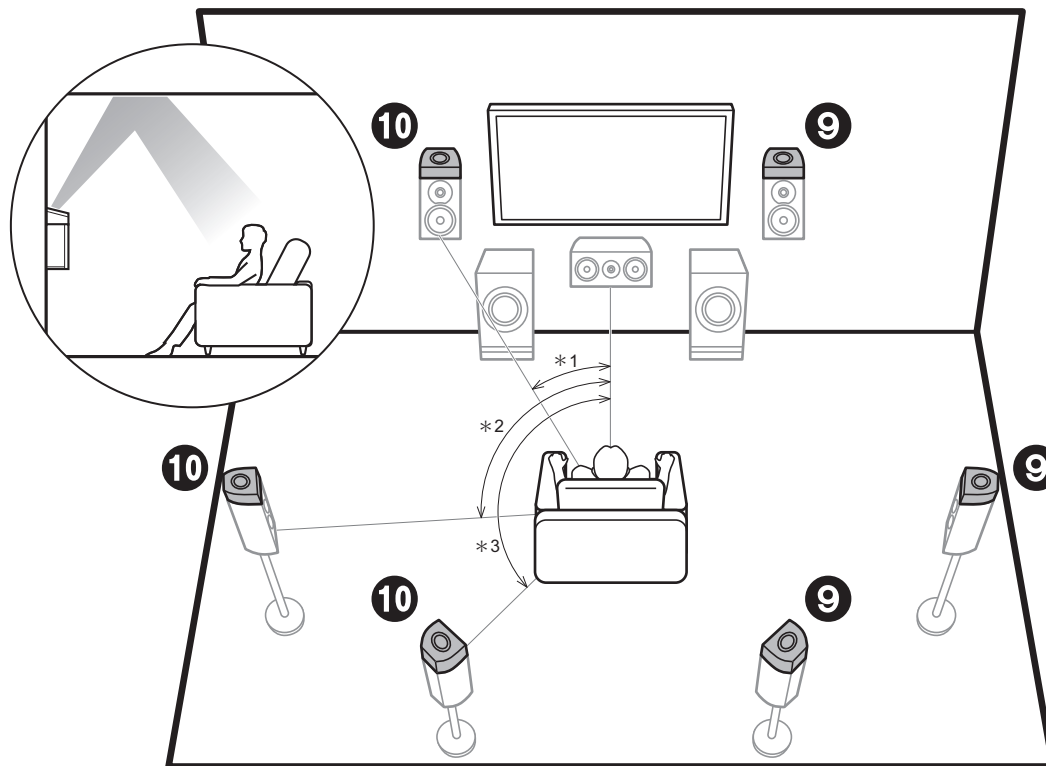

* 1: 22° bis 30°, * 2: 90° bis 120°, * 3: 135° bis 150°

9 10 Höhenlautsprecher

- Dolby-aktivierte Lautsprecher (Vorne)
- Dolby-aktivierte Lautsprecher (Surround)
- Dolby-aktivierte Lautsprecher (Surround Back)

✓ Höhenlautsprecher; Dolby-aktivierte Lautsprecher (Dolby-Lautsprecher)

Hierbei handelt es sich um Höhenlautsprechertypen. Dolby-aktivierte Lautsprecher sind spezielle Lautsprecher, deren Klangaussgabe in Richtung Decke erfolgt, sodass der reflektierte Klang als Overhead-Klang wahrgenommen wird.

Sie können außerdem mit Höhenlautsprechern den Dolby Atmos-Wiedergabemodus auswählen, mit dem beim Eingangsformat Dolby Atmos der modernste 3D-Klang einschließlich Klangfeld über Hörposition umgesetzt wird. Platzieren Sie sie über den Frontlautsprechern, über den Surround-Lautsprechern oder über den hinteren Surround-Lautsprechern. Beachten Sie, dass Sie bei Höhenlautsprechern bis zu zwei Sets installieren können: Height 1 Speaker und Height 2 Speaker.

 **Fahren Sie bei "Anschluss" (→P10)**

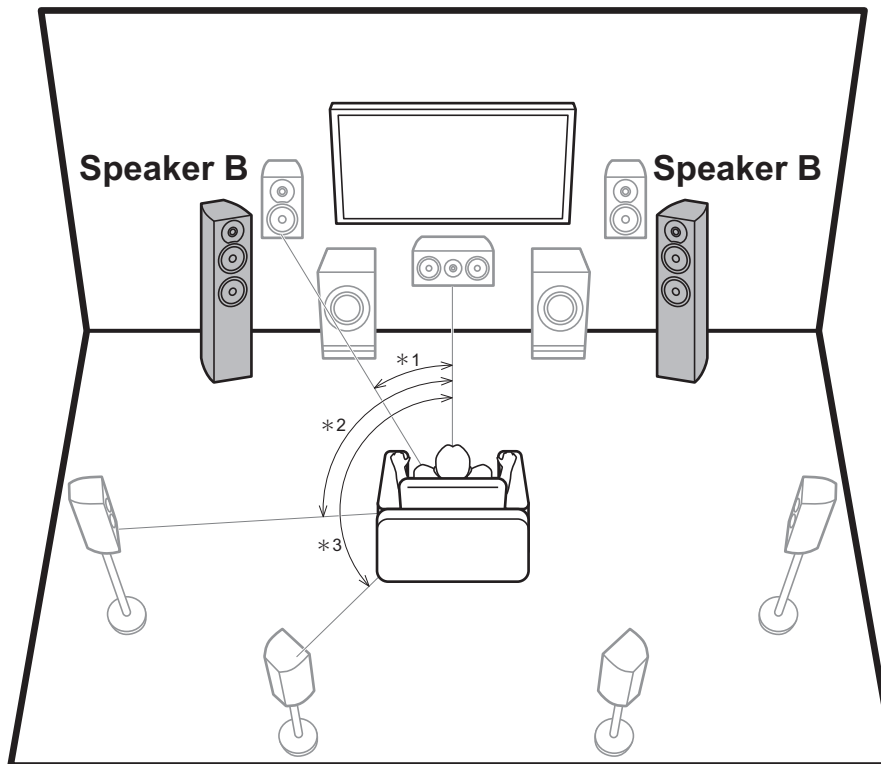

* 1: 22° bis 30°, * 2: 90° bis 120°, * 3: 135° bis 150°

✓ Lautsprecher-B-System

Außer dem Hauptlautsprechersystem (Lautsprechersystem A) können Sie noch ein weiteres Frontlautsprechersystem anschließen (Lautsprechersystem B). In diesem Fall können Sie zwischen einer Audioausgabe über System A, B oder A+B wählen. Treffen Sie die Auswahl mit "Speakers" in AV Adjust (→P28).

 Fahren Sie bei "Anschluss" (→P10)

Je nach Konfiguration des Hauptlautsprechersystems können Sie ein Lautsprechersystem B anschließen, das Bi-Amping unterstützt, (→P8) um die Qualität der Bässe und Höhen zu steigern.

 Fahren Sie bei "Anschluss" (→P11)

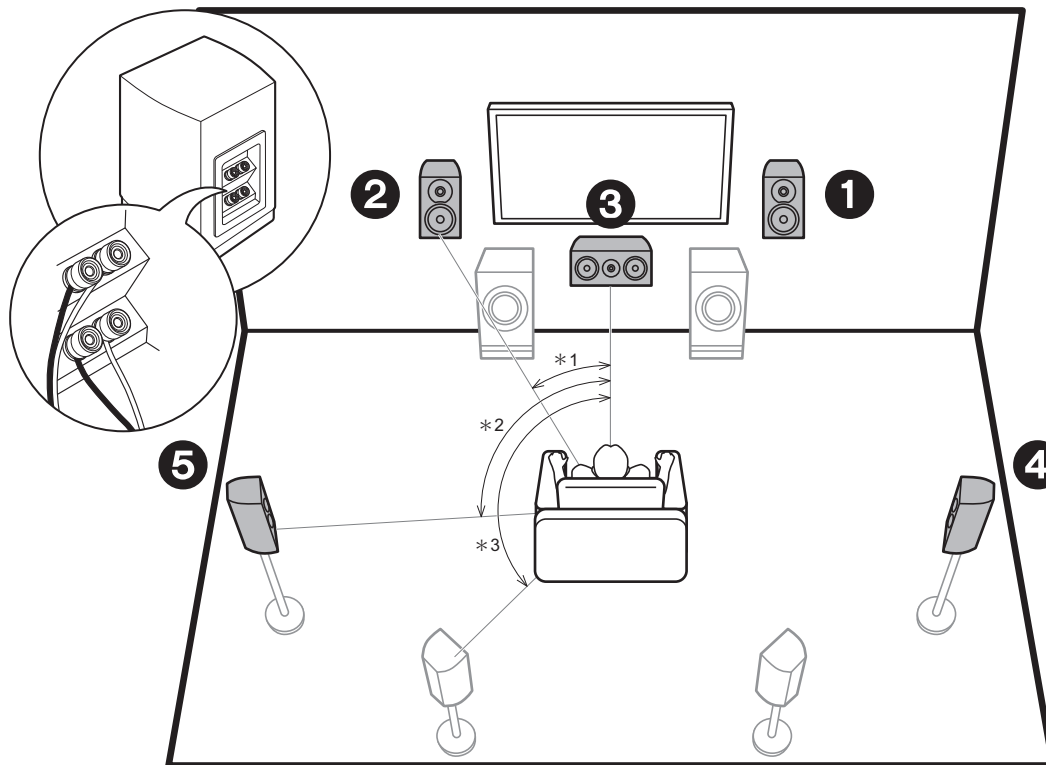

* 1: 22° bis 30°, * 2: 90° bis 120°, * 3: 135° bis 150°

- 1 2** Frontlautsprecher (Bi-Amping)
- 3** Center-Lautsprecher (Bi-Amping)
- 4 5** Surround-Lautsprecher (Bi-Amping)

✓ Bi-Amping der Lautsprecher

Sie können Frontlautsprecher, einen Center-Lautsprecher und Surround-Lautsprecher anschließen, die Bi-Amping unterstützen, um die Qualität der Bässe und Höhen zu steigern. Die Effekte sowie die Platzierung der Lautsprecher entsprechen denen eines Systems ohne Bi-Amping-Lautsprecher.

In der folgenden Abbildung sehen Sie die Kombinationen, in denen Sie Bi-Amping-Lautsprecher anschließen können.

- Nur Frontlautsprecher
- Frontlautsprecher und Center-Lautsprecher
- Frontlautsprecher und Surround-Lautsprecher
- Center-Lautsprecher und Surround-Lautsprecher
- Frontlautsprecher, Center-Lautsprecher und Surround-Lautsprecher

Wenn mehrere Lautsprecher in einer Bi-Amping-Verbindung kombiniert werden, beträgt die maximale Lautsprecherkonfiguration 5.1-Kanal, außer wenn nur die Frontlautsprecher mit Bi-Amping angeschlossen sind.

 **Fahren Sie bei "Anschluss" (→P11)**

✓ Lautsprecherkombinationen

In allen Kombinationen können bis zu zwei aktive Subwoofer angeschlossen werden.

Lautsprecherkanäle	FRONT	CENTER	SURROUND	SURROUND BACK	HEIGHT 1	HEIGHT 2	SP B *1 (Lautsprecher B)	Bi-AMP *1	ZONE 2 *1 (→P19)	ZONE 3 *1 (→P20)
2.1 ch	✓						✓ *2	FRONT	✓	✓
3.1 ch	✓	✓					✓ *2	FRONT, FRONT/CENTER	✓	✓
4.1 ch	✓		✓				✓ *2	FRONT, FRONT/SURROUND	✓	✓
5.1 ch	✓	✓	✓				✓ *2	FRONT, FRONT/CENTER, FRONT/SURROUND, CENTER/SURROUND, FRONT/CENTER/ SURROUND	✓	✓
6.1 ch	✓		✓	✓			✓ *2	FRONT	✓	✓
7.1 ch	✓	✓	✓	✓			✓ *2	FRONT	✓	✓
2.1.2 ch	✓				✓ *3		✓	FRONT	✓	✓ *4
3.1.2 ch	✓	✓			✓ *3		✓	FRONT	✓	✓ *4
4.1.2 ch	✓		✓		✓ *3		✓	FRONT	✓	✓ *4
5.1.2 ch	✓	✓	✓		✓ *3		✓	FRONT	✓	✓ *4
6.1.2 ch	✓		✓	✓	✓ *3		✓	FRONT	✓	
7.1.2 ch	✓	✓	✓	✓	✓ *3		✓	FRONT	✓	
4.1.4 ch	✓		✓		✓	✓				
5.1.4 ch	✓	✓	✓		✓	✓				
6.1.4 ch	✓		✓	✓	✓	✓				
7.1.4 ch	✓	✓	✓	✓	✓	✓				

Hinweise zu Lautsprecherkombinationen

- * 1: Es ist nicht möglich, Lautsprecher B, Bi-AMP und die ZONE-Lautsprecher zugleich zu verwenden. Mit 2.1 ch zu 7.1 ch ist es jedoch möglich, Bi-AMP (FRONT) und ZONE 2-Lautsprecher zugleich zu verwenden.
- * 2: Sie können auch Bi-Amping-Verbindungen mit Lautsprechersystem B einrichten.
- * 3: Wenn die Front-Lautsprecher mit Bi-Amping angeschlossen werden sollen, müssen Höhenlautsprecher an die HEIGHT 2-Buchsen angeschlossen werden.
- * 4: ZONE 2-Lautsprecher müssen an die HEIGHT 1-Buchse angeschlossen werden, ZONE 3-Lautsprecher müssen an die SURROUND BACK-Buchsen angeschlossen werden, und Höhenlautsprecher müssen an die HEIGHT 2-Buchsen angeschlossen werden.

HEIGHT 1/HEIGHT 2

Wenn Sie 2 Sätze Höhenlautsprecher anschließen, stehen die folgenden Höhenlautsprecherkombinationen zur Verfügung:

- Height 1 Speaker: Top Middle, Height 2 Speaker: Rear High
 - Height 1 Speaker: Front High, Height 2 Speaker: Eine der Optionen Rear High/Top Middle/Top Rear/Dolby Enabled Speaker (Surround)/Dolby Enabled Speaker (Surround Back)
 - Height 1 Speaker: Top Front oder Dolby Enabled Speaker (Front), Height 2 Speaker: Eine der Optionen Rear High/Top Rear/Dolby Enabled Speaker (Surround)/Dolby Enabled Speaker (Surround Back)
- Wenn Sie nur einen Satz Höhenlautsprecher anschließen, wählen Sie aus den verfügbaren Höhenlautsprechertypen eine Option aus.

Schritt 2: Anschließen der Lautsprecher

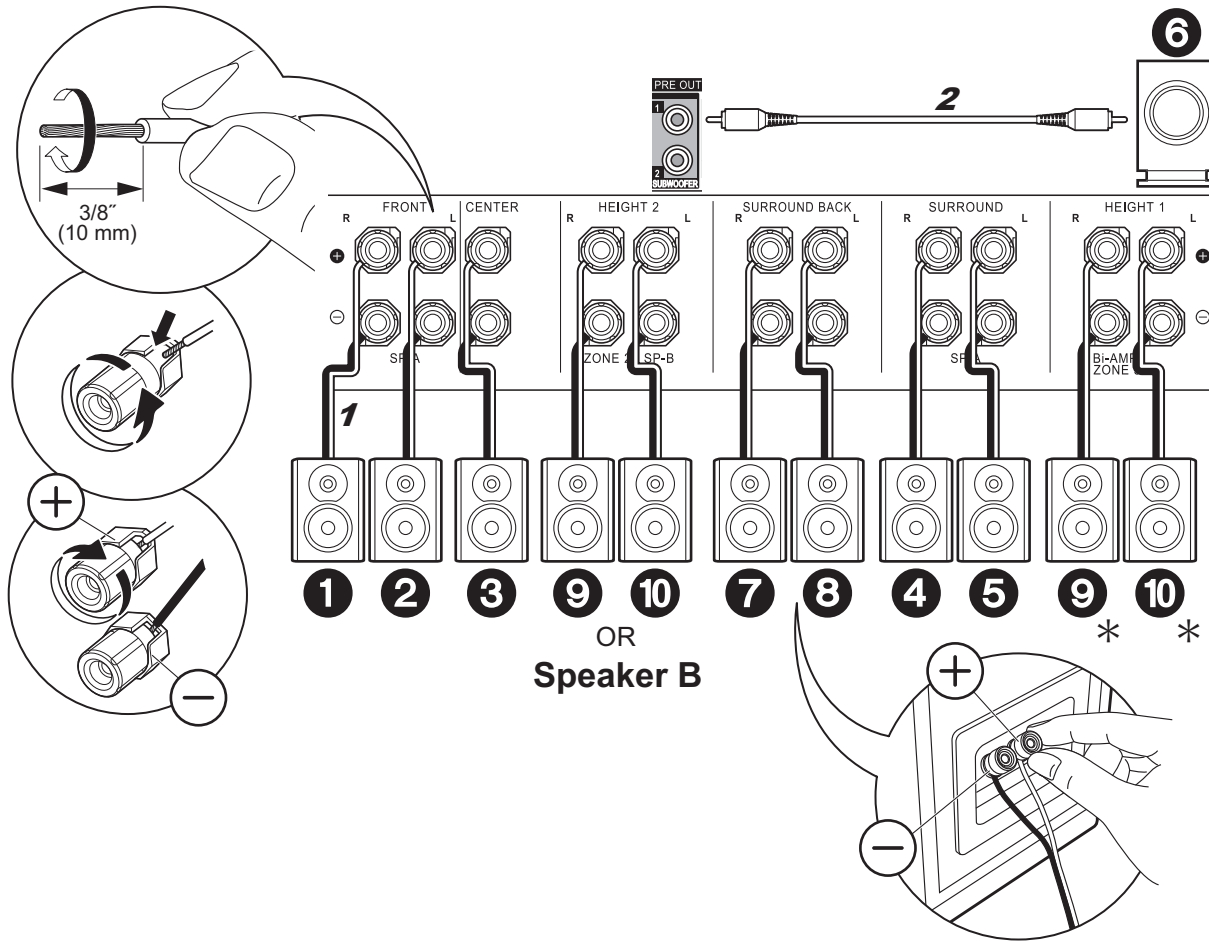

✓ Standardanschlüsse

Informationen zum Anschließen des Lautsprechersystems entnehmen Sie der Abbildung.
 * Je nach Lautsprecherkombination müssen Sie möglicherweise andere Buchsen zum Anschließen verwenden. Details finden Sie unter "Hinweise zu Lautsprecherkombinationen" (→P9).

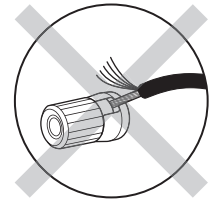

Vergewissern Sie sich, dass beim Anschließen der Kabel die freiliegenden Drähte nicht aus den Lautsprecheranschlüssen herausragen. Wenn die freiliegenden Lautsprecherdrähte die Geräterückwand berühren oder das (+) - und das (-) -Kabel einander berühren, wird die Schutzschaltung aktiviert.

✓ **Anschlüsse mit Bi-Amping-Lautsprechern**

Bei Bi-Amping-Anschlüsse mit Frontlautsprechern

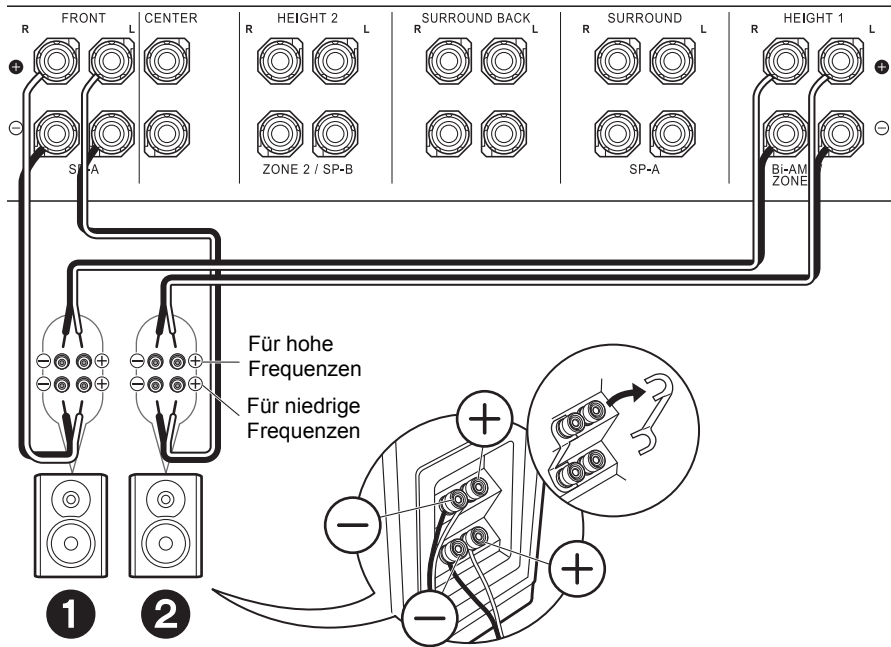

Bei Bi-Amping-Anschlüssen lesen Sie die Bedienungsanleitung Ihrer Lautsprecher.

Mit einem Center-Lautsprecher

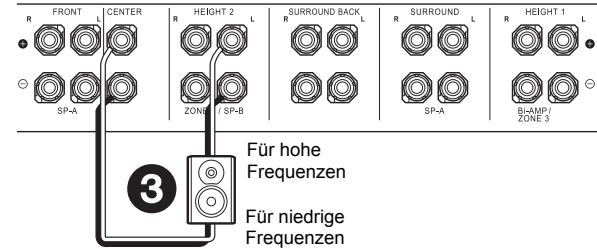

Mit Surround-Lautsprechern

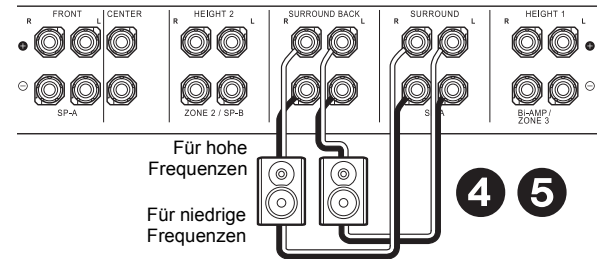

Mit dem Lautsprechersystem B

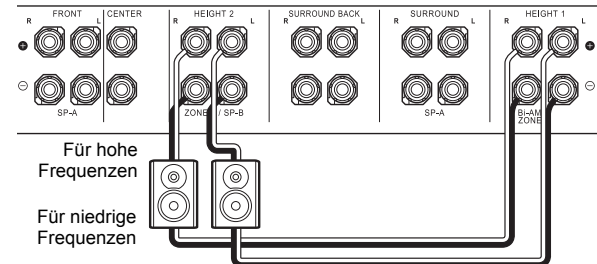

Schritt 3: Anschließen des Fernsehers

✓ TV-1 (ARC TV)

In diesem Abschnitt wird der Anschluss eines Fernsehers beschrieben, welcher die Funktion ARC (Audio Return Channel) unterstützt. Bei Verbindungen mit einem einzelnen HDMI-Kabel können Sie nicht nur den Videoeingang in dieses Gerät mit dem Fernseher wiedergeben, sondern auch den Klang aus den Fernseher mit diesem Gerät. Wählen Sie beim Anschließen am Fernseher eine HDMI IN-Buchse aus, von der ARC unterstützt wird.



Setup

- Es sind bestimmte Einstellungen erforderlich, um die ARC-Funktion zu verwenden. Wählen Sie "Yes" in "5. ARC (Audio Return Channel)" (→P23) unter Initial Setup aus.
- Informationen zum Anschließen und Einrichten des Fernsehers finden Sie in der Bedienungsanleitung des Fernsehers.

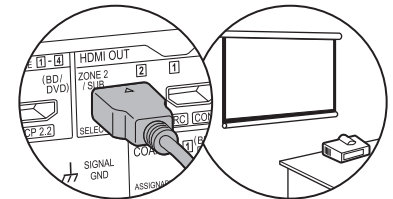
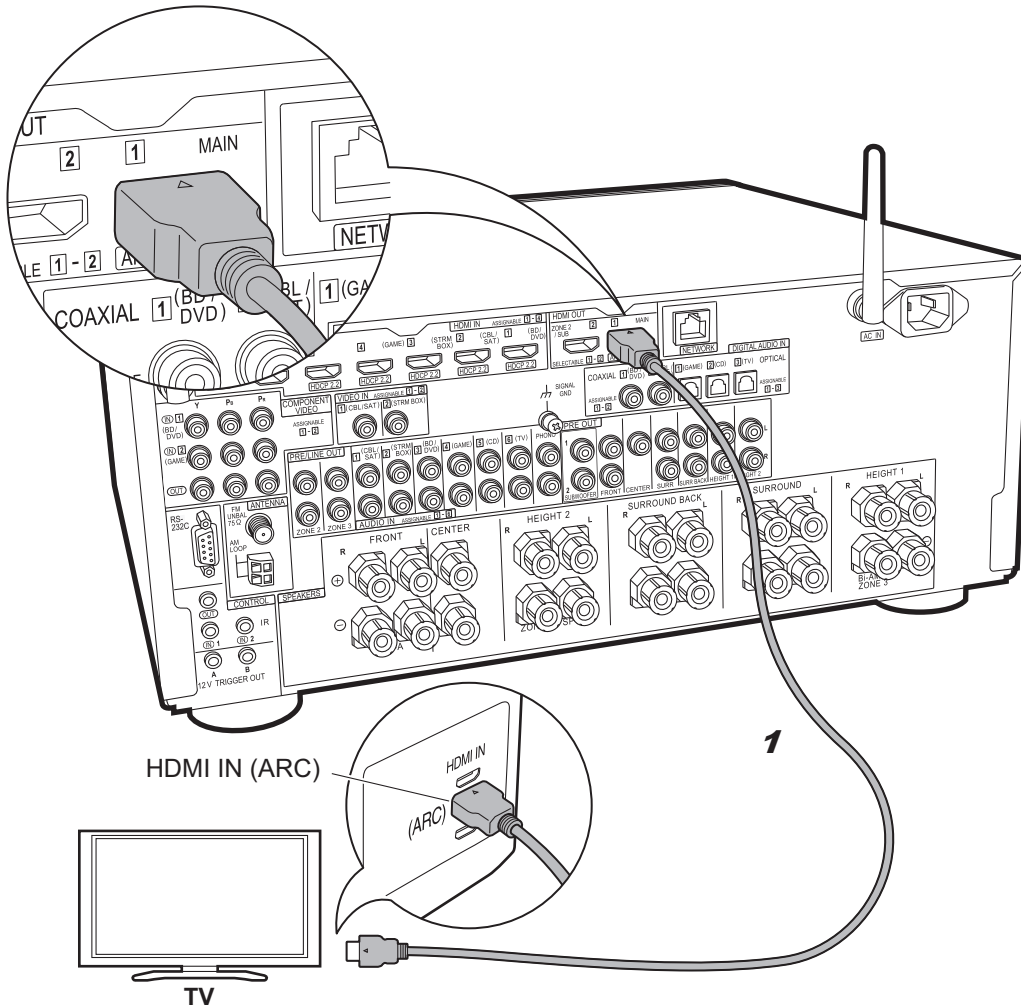

An die HDMI OUT SUB-Buchse kann ein weiterer Fernseher bzw. Projektor angeschlossen werden. Von dieser Buchse wird ARC nicht unterstützt. Details zum Ausgeben von Video aus der HDMI OUT SUB-Buchse (→P24)

HDMI IN (ARC)

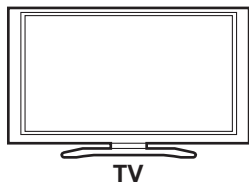

TV

1 HDMI-Kabel

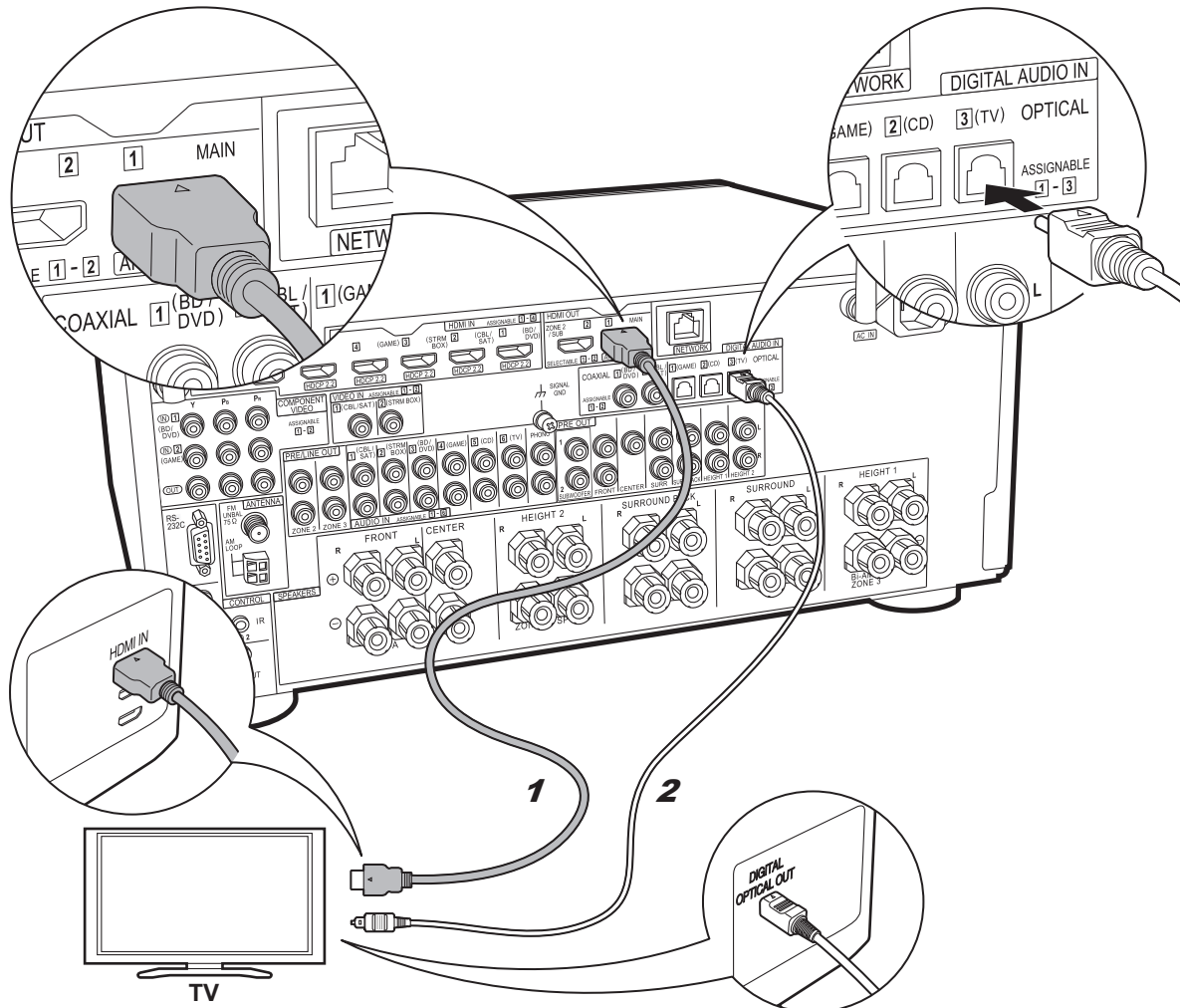

1 HDMI-Kabel, 2 Digitales optisches Kabel

✓ TV-2 (Non-ARC TV)

In diesem Abschnitt wird der Anschluss eines Fernsehers beschrieben, welcher die Funktion ARC (Audio Return Channel) nicht unterstützt. Bei Verbindungen mit einem HDMI-Kabel sowie einem digitalen optischen Kabel können Sie nicht nur den Videoeingang in dieses Gerät mit dem Fernseher wiedergeben, sondern auch den Klang aus den Fernseher mit diesem Gerät. Wenn der Fernseher nicht über eine DIGITAL OPTICAL OUT-Buchse verfügt, verwenden Sie ein analoges Audiokabel und verbinden die ANALOG AUDIO OUT-Buchse des Fernsehers mit der AUDIO IN TV-Buchse an diesem Gerät.

- Es ist kein digitales optisches Kabel erforderlich, wenn Sie den Fernseher über Geräte wie Kabel-Digitalempfänger verwenden, die an die INPUT-Buchse an diesem Gerät angeschlossen sind (also keinen im Fernseher integrierten Tuner verwenden).

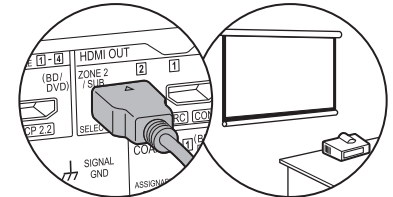

An die HDMI OUT SUB-Buchse kann ein weiterer Fernseher bzw. Projektor angeschlossen werden. Von dieser Buchse wird ARC nicht unterstützt. Details zum Ausgeben von Video aus der HDMI OUT SUB-Buchse (→P24)

Schritt 4: Anschließen der AV-Komponenten

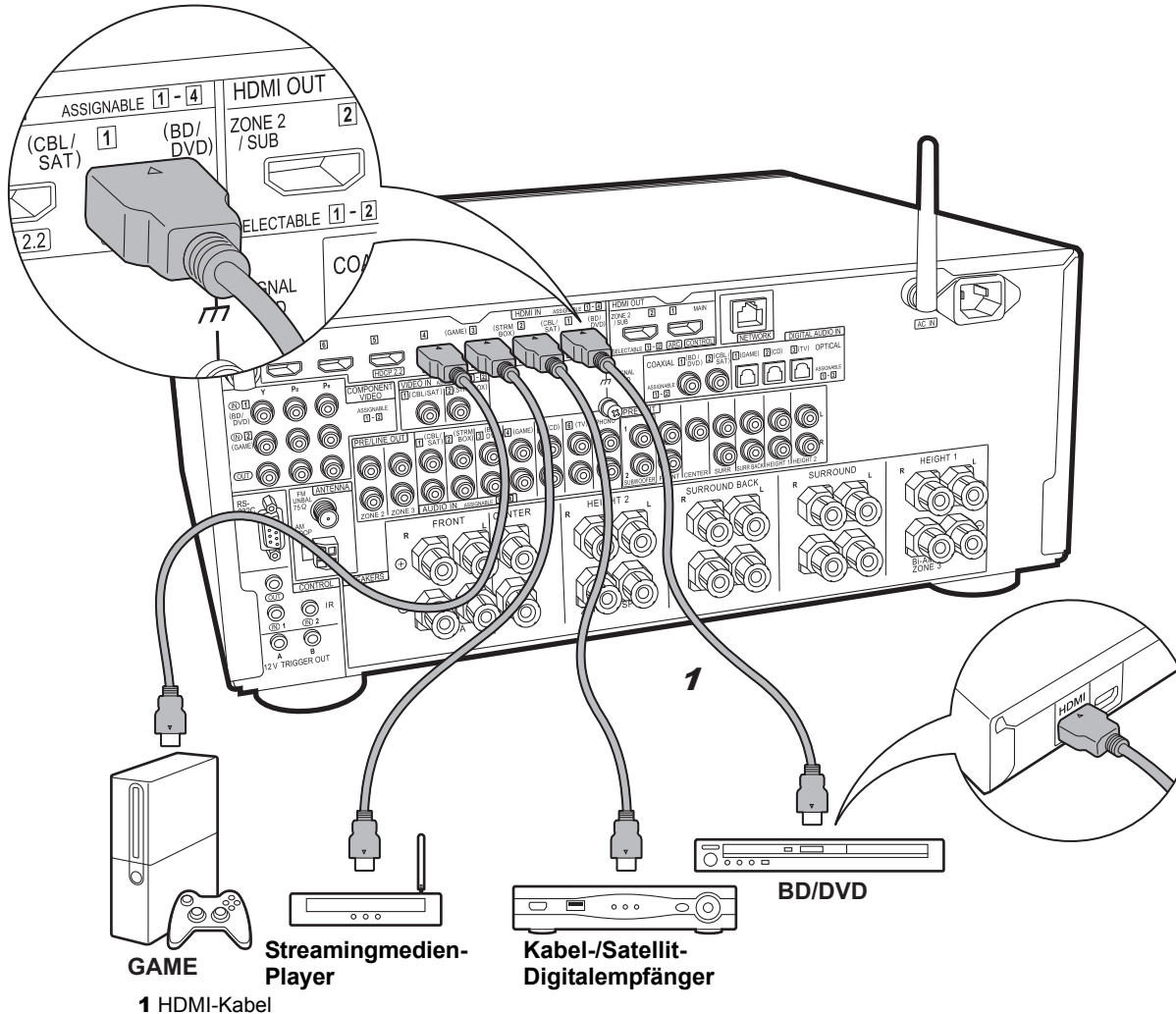

✓ HDMI-AV-Komponenten

Dies ist eine Beispielverbindung mit einer AV-Komponente mit HDMI-Buchse. Wenn eine AV-Komponente angeschlossen ist, die dem CEC-Standard (Consumer Electronics Control) entspricht, können Funktionen wie die HDMI CEC-Funktion, die mit dem Eingangselektor verknüpft ist, und die HDMI Standby Through-Funktion verwendet werden, mit der Video und Audio von AV-Komponenten auch dann über den Fernseher wiedergegeben werden können, wenn dieses Gerät sich im Standby-Modus befindet.

- Verwenden Sie zur Wiedergabe von 4K- oder 1080p-Video ein Hochgeschwindigkeits-HDMI-Kabel. Um HDCP2.2-kompatible Videos zu genießen, verwenden Sie die Buchsen HDMI IN1 bis IN5.



Setup

- Es ist ein HDMI-Setup (→ P23) erforderlich, um die Funktionen HDMI CEC und HDMI Standby Through zu verwenden. Nehmen Sie Einstellungen vor, wenn alle Anschlüsse vollständig sind.
- Um digitalen Surround-Sound wie Dolby Digital wiederzugeben, muss der Audioausgang am angeschlossenen Blu-ray-Disc-Player oder sonstigen Gerät auf "Bitstream output" eingestellt werden.

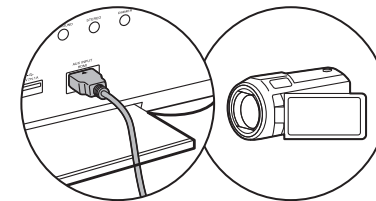

Sie können Geräte wie Videokameras an die AUX INPUT HDMI-Buchse an der Vorderseite anschließen.

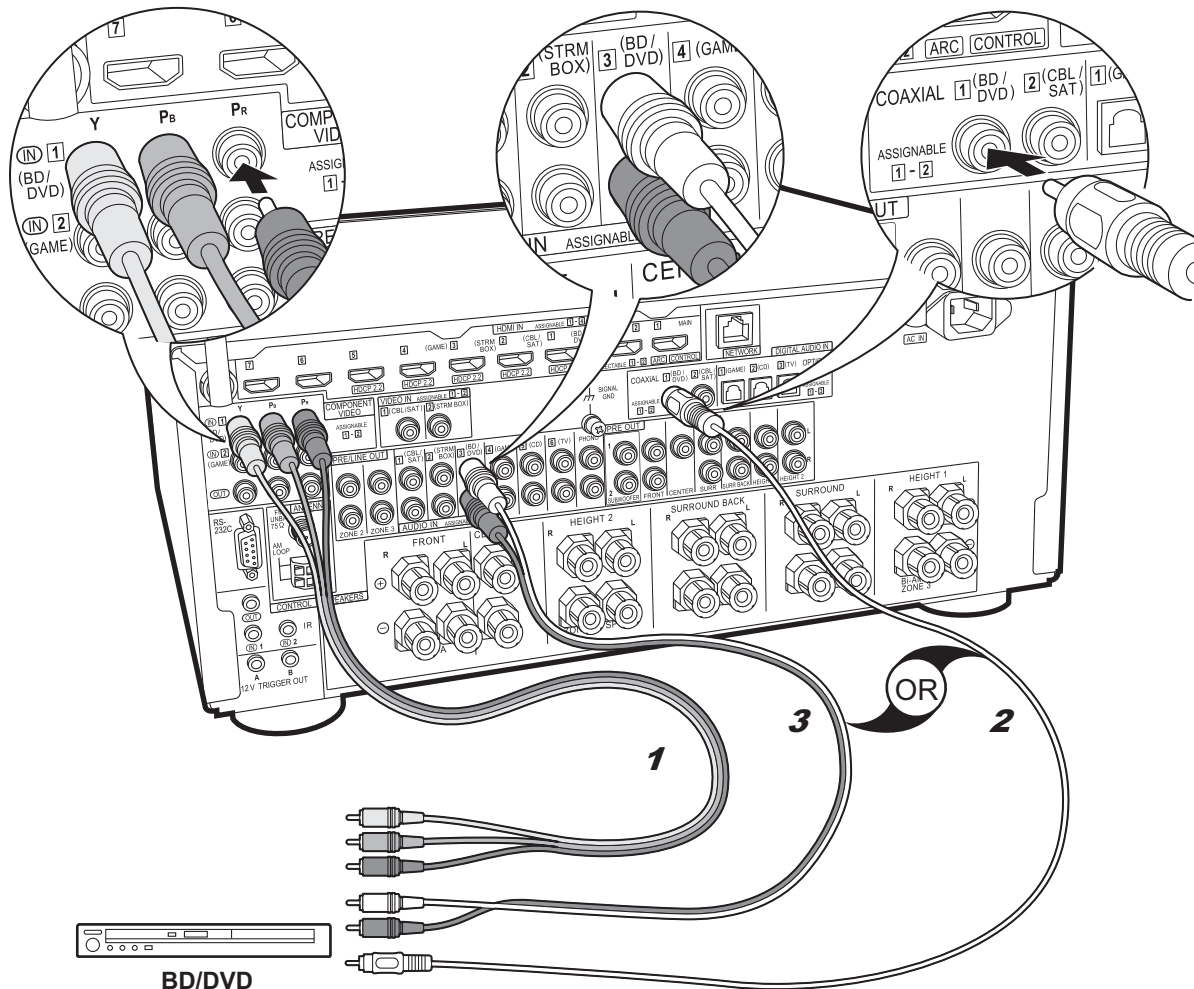

✓ Nicht-HDMI-AV-Komponenten

Dies ist eine Beispielverbindung mit einer AV-Komponente ohne HDMI-Buchse. Schließen Sie die AV-Komponente entsprechend ihren Buchsen an. Wenn der Videoeingang über die BD/DVD-Buchse erfolgt, muss der Audioeingang ebenfalls über die BD/DVD-Buchsen erfolgen. Es müssen stets Videoeingangsbuchsen und Audioeingangsbuchsen des gleichen Namens verwendet werden. Beachten Sie, dass Videosignale, die in die VIDEO IN-Buchse oder die COMPONENT VIDEO IN-Buchsen eingehen, in HDMI-Videosignale umgewandelt und über die HDMI OUT-Buchse ausgegeben werden.

- Zur digitalen Surround-Wiedergabe in Formaten wie Dolby Digital ist eine Audiosignalverbindung mit einem digitalen Koaxial- oder optischen Kabel erforderlich.
- Die Zuweisung der Eingangsbuchsen in der Abbildung links können geändert werden. Es sind also auch Anschlüsse an andere Buchsen als BD/DVD möglich. Einzelheiten dazu finden Sie in der Erweiterten Anleitung.



Setup

- Die COMPONENT VIDEO IN-Buchsen sind nur mit Auflösungen von 480i oder 576i kompatibel. Gehen Videosignale über die COMPONENT VIDEO IN-Buchsen ein, stellen Sie die Ausgangsaufösung des Players auf 480i oder 576i ein. Wählen Sie "Interlace" aus, wenn keine Option für 480i usw. verfügbar ist. Wenn Ihr Player keine 480i- oder 576i-Ausgabe unterstützt, verwenden Sie die VIDEO IN-Buchse.
- Um digitalen Surround-Sound wie Dolby Digital wiederzugeben, muss der Audioausgang am angeschlossenen Blu-ray-Disc-Player oder sonstigen Gerät auf "Bitstream output" eingestellt werden.

1 Component-Videokabel, 2 Digitales Koaxialkabel, 3 Analoges Audiokabel

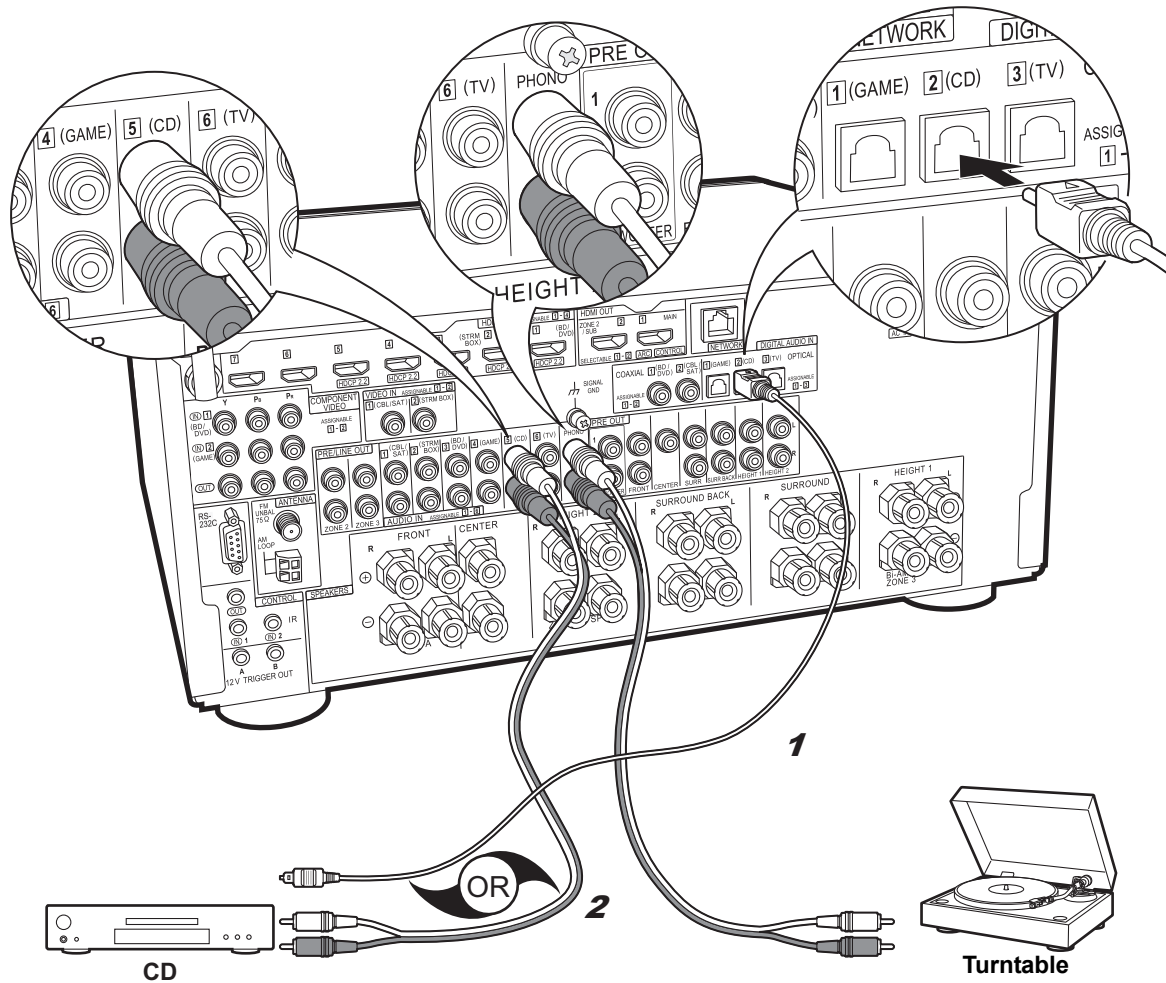

✓ Audiokomponenten

Beispielverbindung mit einer Audiokomponente. Schließen Sie einen CD-Player mithilfe eines digitalen optischen Kabels oder eines analogen Audiokabels an. Sie können auch einen Plattenspieler mit einem MM-Tonabnehmer an die PHONO-Buchse anschließen.

- Wenn der Plattenspieler über einen eingebauten Audioequalizer verfügt, schließen Sie ihn an eine andere AUDIO IN-Buchse als die PHONO-Buchse an. Wenn der Plattenspieler über einen MC-Tonabnehmer verfügt, installieren Sie einen kompatiblen Audioequalizer zwischen den Plattenspieler und dieses Gerät. Verwenden Sie eine beliebige AUDIO IN-Buchse, jedoch nicht die PHONO-Buchse.

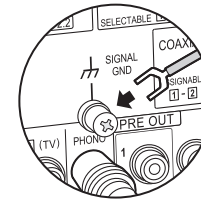

Wenn der Plattenspieler ein Erdungskabel hat, schließen Sie es an den SIGNAL GND-Anschluss an diesem Gerät an.

1 Digitales optisches Kabel, 2 Analoges Audiokabel

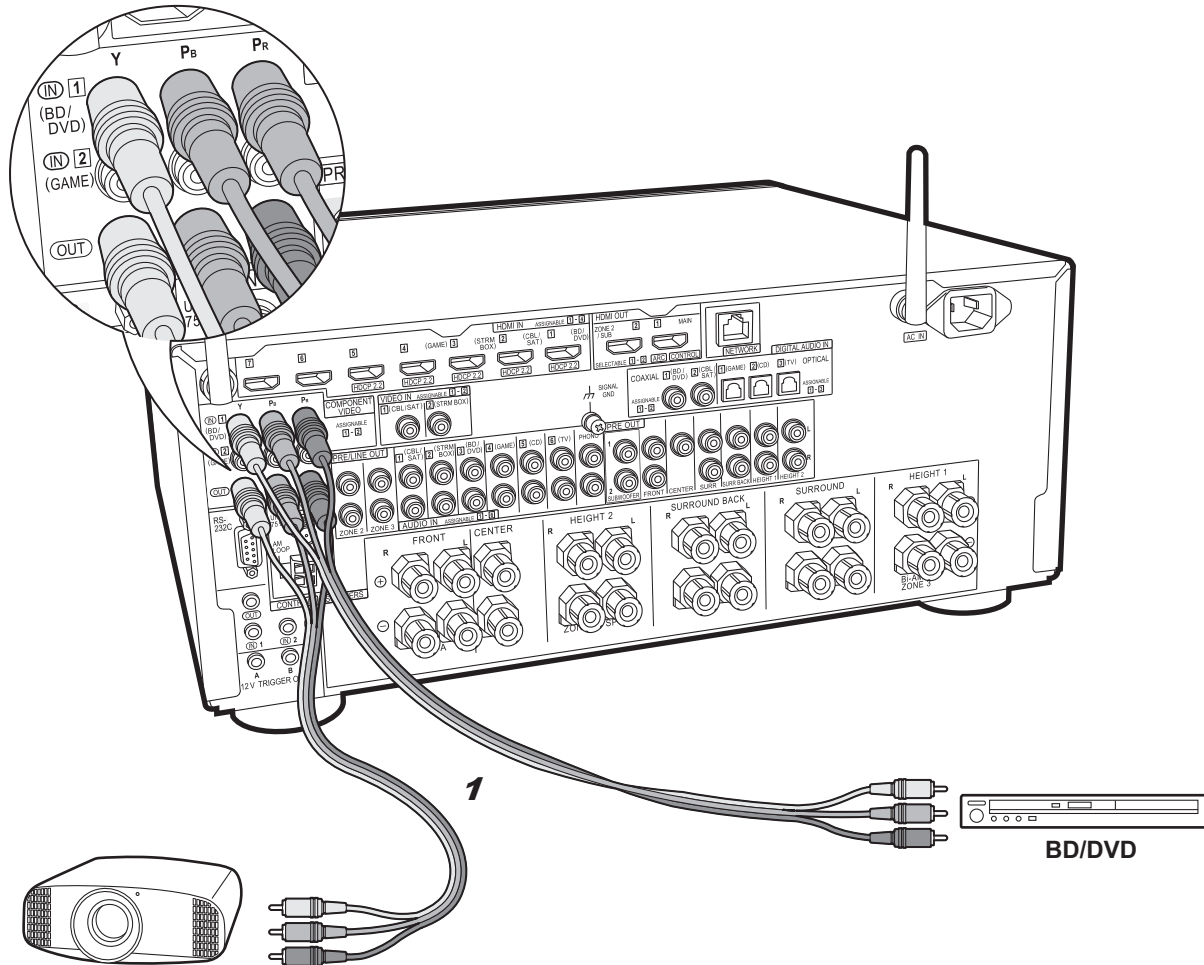

✓ Component-Videomonitor

Verwenden Sie zum Anschließen eines Fernsehers oder Projektors mit Component-Videoeingangsbuchsen ein Component-Video-kabel, anstatt die HDMI-Eingangsbuchse zu verwenden. Zum Ausgeben von Video über die COMPONENT VIDEO OUT-Buchsen müssen Sie die externe AV-Komponente über ein Component-Video-kabel anschließen.

De

Projektor usw.

1 Component-Video-kabel

Schritt 5: Multizonenverbindung

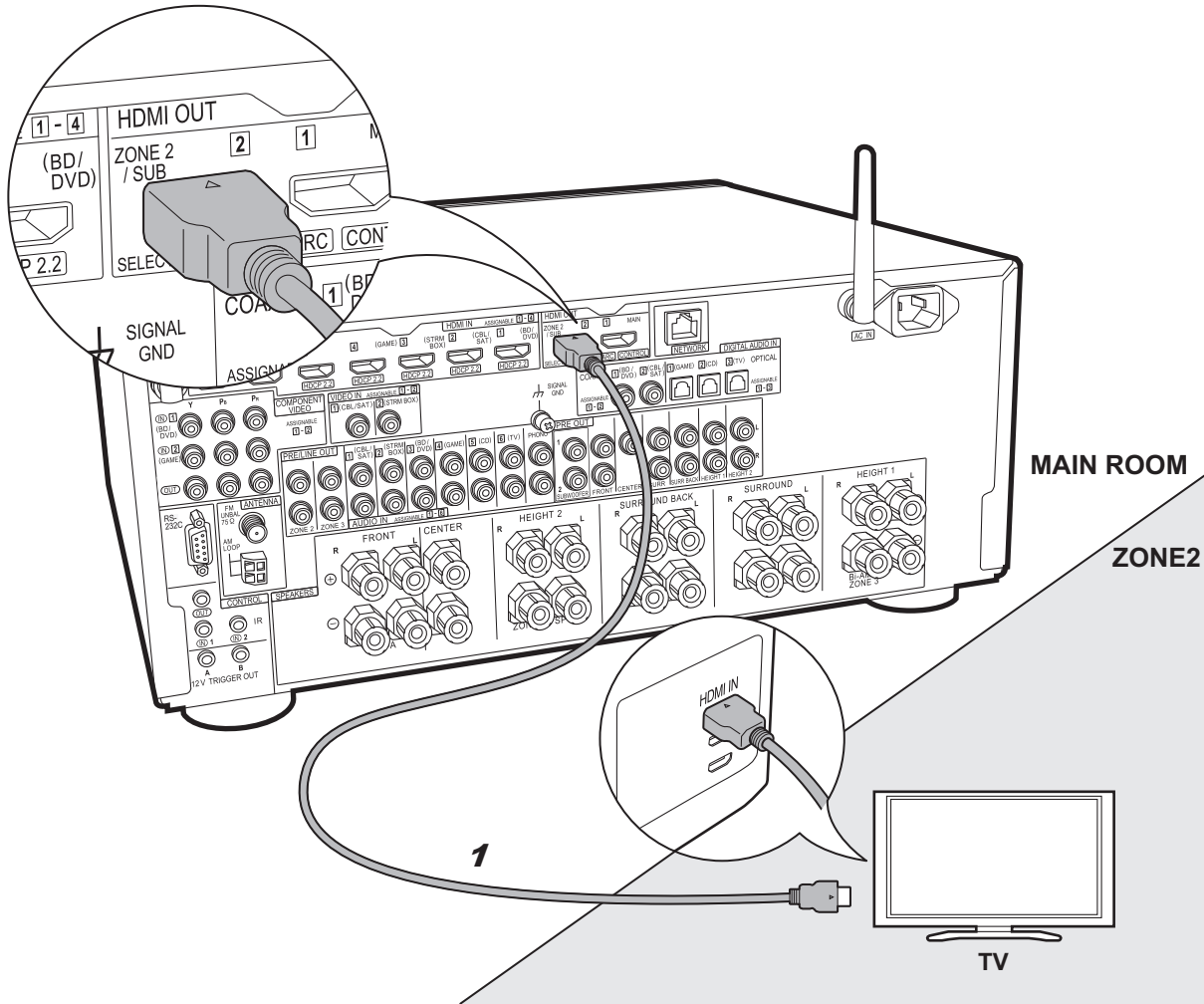

✓ ZONE 2 TV

Sie können Inhalte von Blu-ray-Disc-Playern über einen Fernseher mit HDMI-Eingangsbuchse im separaten Raum (ZONE 2) wiedergeben, indem Sie einen Blu-ray-Disc-Player im Hauptraum (in dem sich dieses Gerät befindet) verwenden oder den Inhalt von einer anderen AV-Komponente wiedergeben. Es können nur Videoinhalte von Geräten, welche an die Buchsen HDMI IN1 bis IN5 angeschlossen sind, über den Fernseher im separaten Raum wiedergegeben werden.



Setup

- Es sind Einstellungen in Initial Setup, "4. Multizonen-Einrichtung" (→P23) erforderlich, um diese Funktion zu verwenden.
- Eine Audioausgabe von extern angeschlossenen AV-Komponenten ist in ZONE 2 nur möglich, wenn es sich um analoge oder 2-Kanal-PCM-Audiosignale handelt. Es kann außerdem erforderlich sein, die Audioausgabe der AV-Komponente in eine PCM-Ausgabe umzuwandeln.

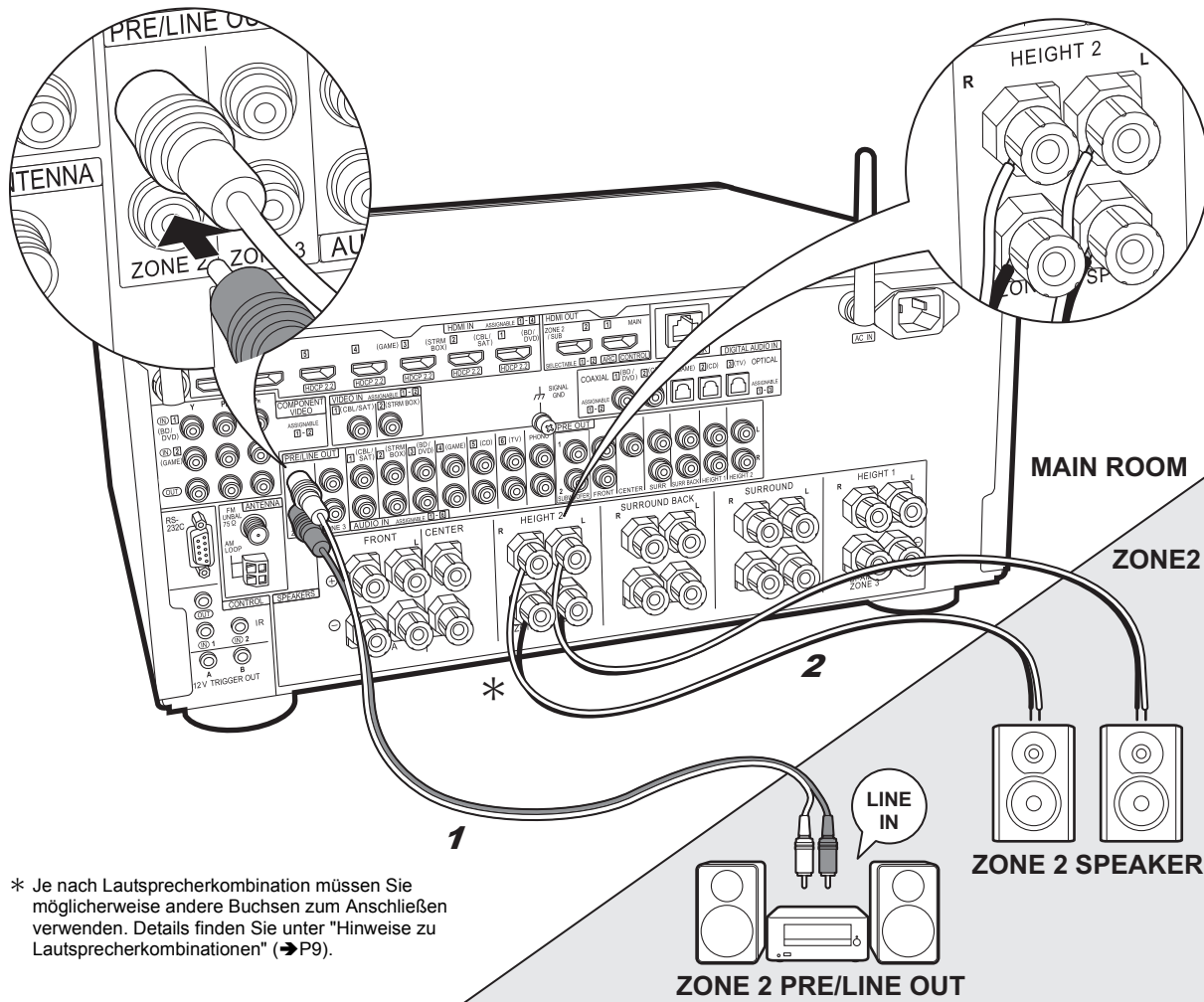

* Je nach Lautsprecherkombination müssen Sie möglicherweise andere Buchsen zum Anschließen verwenden. Details finden Sie unter "Hinweise zu Lautsprecherkombinationen" (→P9).

1 Analoges Audiokabel, 2 Lautsprecherkabel

✓ ZONE 2 PRE/LINE OUT / ZONE 2 SPEAKER

Es ist eine Audiowiedergabe im anderen Raum möglich, z. B. indem ein Blu-Ray-Disc-Player im Hauptraum (in dem sich dieses Gerät befindet) und Internetradio im anderen Raum (ZONE 2) wiedergegeben wird.

Verbindungen mit AV-Komponente

Anschluss an HDMI IN 1 bis 5, wenn eine externe AV-Komponente in ZONE 2 wiedergegeben werden soll. Wenn die AV-Komponente nicht über eine HDMI-Buchse verfügt, verwenden Sie ein digitales optisches Kabel, ein digitales Koaxialkabel oder ein analoges Audiokabel.

ZONE 2 PRE/LINE OUT

Es ist möglich, 2-Kanal-Quellen in einem separaten Raum wiederzugeben, während bis zu 11.1-Kanal-Quellen im Hauptraum wiedergegeben werden können. Verbinden Sie die ZONE 2 PRE/LINE OUT-Buchsen dieses Geräts und die LINE IN-Buchsen des Vorverstärkers bzw. Leistungsverstärkers im separaten Raum mit einem analogen Audiokabel.

ZONE 2 SPEAKER

Es ist möglich, in einem separaten Raum Lautsprecher anzuschließen und 2-Kanal-Quellen wiederzugeben.

- Sie können bei der Wiedergabe in ZONE 2 bis zu 9.1 Kanäle im Hauptraum wiedergeben.



Setup

- Es sind Einstellungen in Initial Setup, "4. Multizonen-Einrichtung" (→P23) erforderlich, um diese Funktion zu verwenden.
- Eine Audioausgabe von extern angeschlossenen AV-Komponenten ist in ZONE 2 nur möglich, wenn es sich um analoge oder 2-Kanal-PCM-Audiosignale handelt. Wenn der Anschluss an dieses Gerät über HDMI-Kabel oder digitales optisches/Koaxialkabel erfolgt, kann es erforderlich sein, die Audioausgabe der AV-Komponente in eine PCM-Ausgabe umzuwandeln.

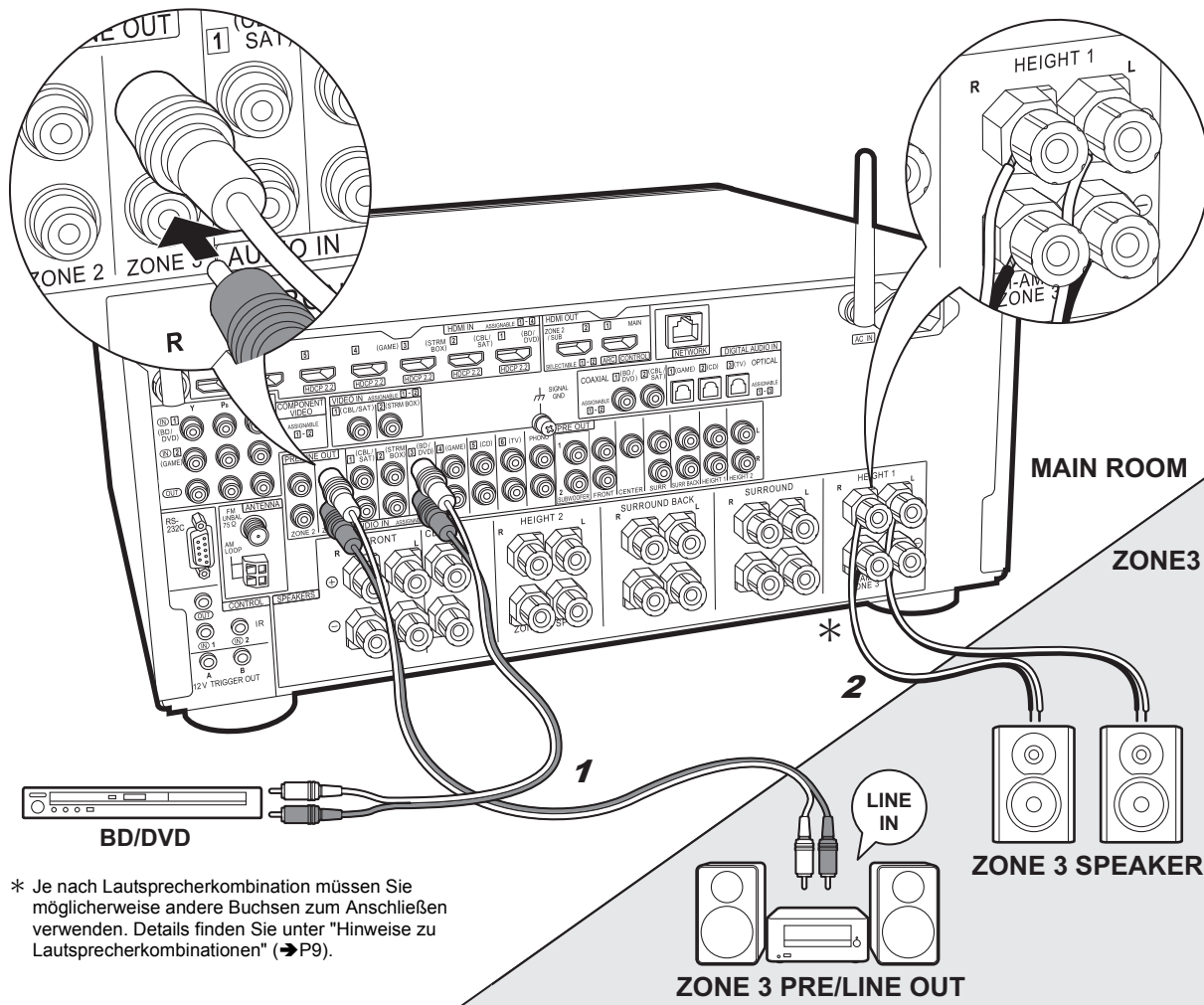

* Je nach Lautsprecherkombination müssen Sie möglicherweise andere Buchsen zum Anschließen verwenden. Details finden Sie unter "Hinweise zu Lautsprecherkombinationen" (→ P9).

1 Analoges Audiokabel, 2 Lautsprecherkabel

✓ ZONE 3 PRE/LINE OUT / ZONE 3 SPEAKER

Sie können nicht nur im Hauptraum und ZONE 2, sondern in einem weiteren Raum (ZONE 3) Musik wiedergeben.

Verbindungen mit AV-Komponente

Wenn Audiosignale einer externen AV-Komponente in ZONE 3 ausgegeben werden sollen, verwenden Sie ein analoges Audiokabel. Eine Ausgabe in ZONE 3 ist bei Anschluss über HDMI-Kabel oder digitales optisches/ Koaxialkabel nicht möglich.

ZONE 3 PRE/LINE OUT

Es ist möglich, 2-Kanal-Quellen in einem separaten Raum wiederzugeben, während bis zu 11.1-Kanal-Quellen im Hauptraum wiedergegeben werden können. Verbinden Sie die ZONE 3 PRE/LINE OUT-Buchsen dieses Geräts und die LINE IN-Buchsen des Vorverstärkers bzw. Leistungsverstärkers im separaten Raum mit einem analogen Audiokabel.

ZONE 3 SPEAKER

Es ist möglich, in einem separaten Raum Lautsprecher anzuschließen und 2-Kanal-Quellen wiederzugeben.

- Sie können bei der Wiedergabe in ZONE 3 bis zu 7.1 Kanäle im Hauptraum wiedergeben.



Setup

- Es sind Einstellungen in Initial Setup, "4. Multizonen-Einrichtung" (→ P23) erforderlich, um diese Funktion zu verwenden.

Schritt 6: Anschließen weiterer Kabel

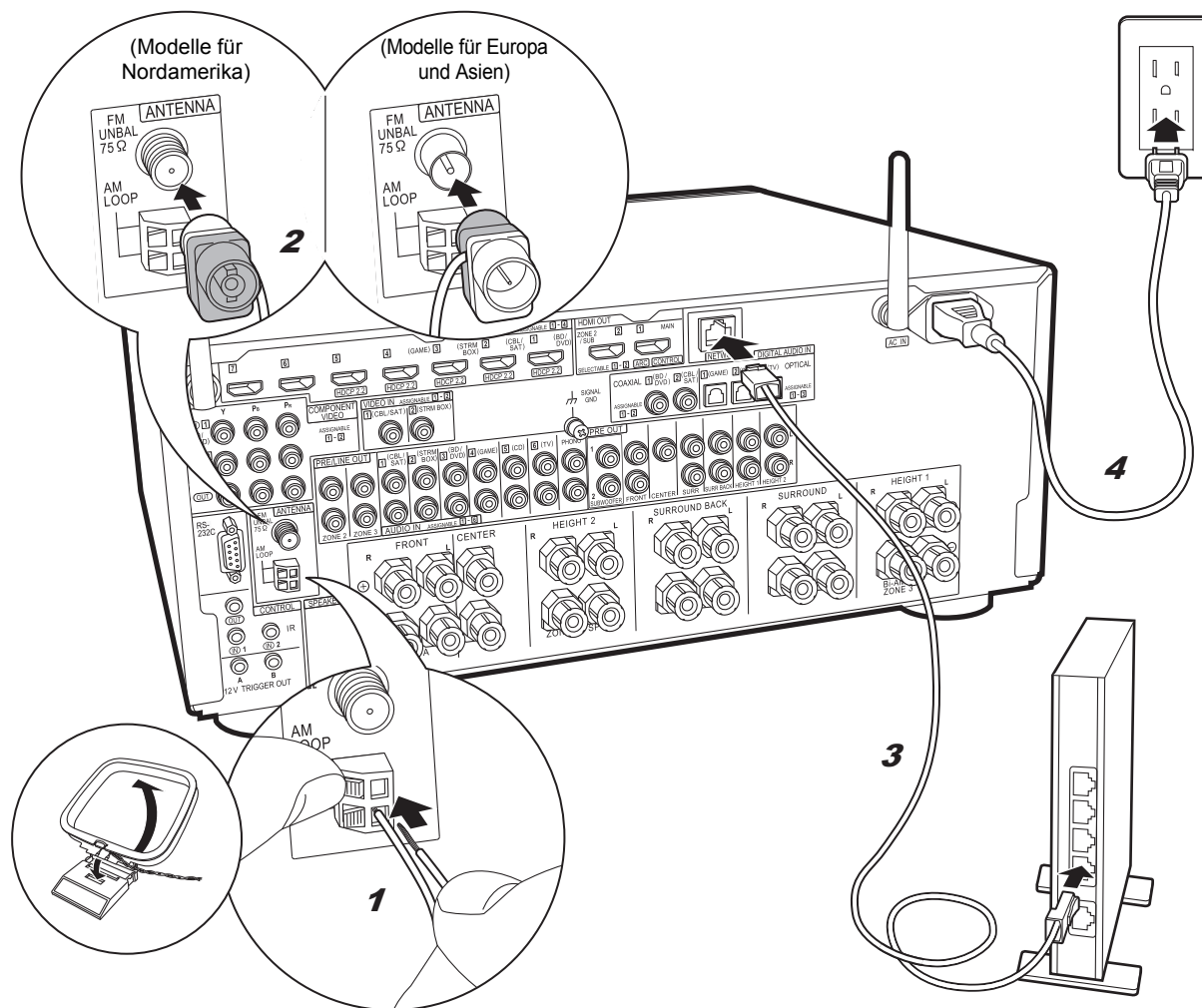

1 AM-Rahmenantenne, 2 FM-Zimmerantenne, 3 Ethernetkabel, 4 Netzkabel

Antennenanschluss

Während das Radio eingeschaltet ist, bewegen Sie die Antenne im Zimmer herum, um die Position mit dem besten Empfang zu finden. Verwenden Sie eine Reißzwecke oder Ähnliches, um die FM-Zimmerantenne an der Wand zu befestigen.

Netzwerkanschluss

Verbinden Sie dieses Gerät über LAN oder WLAN (Wireless LAN) mit dem Netzwerk. Sie können Netzwerkfunktionen wie Internetradio, Music Server und AirPlay genießen, wenn Sie das Gerät mit einem Netzwerk verbinden. Bei kabelgebundenem LAN schließen Sie ein Ethernet-Kabel an die NETWORK-Buchse an (siehe Abbildung). Zum Verbinden über WLAN wählen Sie "Wireless" in "3. Netzwerkverbindung" (→P23) bei der ersten Einrichtung (Initial Setup) aus, dann die gewünschte Einstellungsmethode, dann folgen Sie zum Einrichten der Verbindung den Anweisungen auf dem Bildschirm.

Netzkabelanschluss

Diesem Gerät liegt ein abtrennbares Netzkabel bei. Wenn alle anderen Verbindungen vollständig sind, schließen Sie das Netzkabel an die Netzsteckdose an. Verbinden Sie das Netzkabel mit AC IN an diesem Gerät und anschließend mit der Steckdose. Trennen Sie immer zuerst die Verbindung zur Steckdose, wenn Sie das Netzkabel abziehen.

Bei Modellen mit mehreren Betriebsspannungsoptionen finden Sie den Spannungsauswahlschalter auf der Geräterückseite. **Wählen Sie die in Ihrem Land/Ihrer Region verfügbare Spannung aus.**

Trennen Sie das Netzkabel ab, bevor Sie Änderungen an der Betriebsspannung vornehmen. Verwenden Sie einen mittelgroßen Schraubendreher, um den Spannungsauswahlschalter zu bedienen.

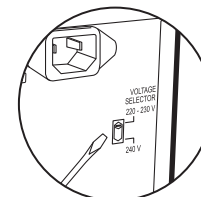

Schritt 7: Einschalten und erste Einrichtung

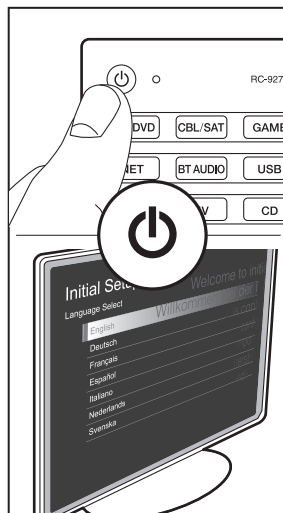
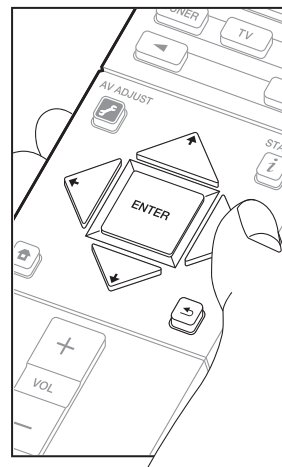
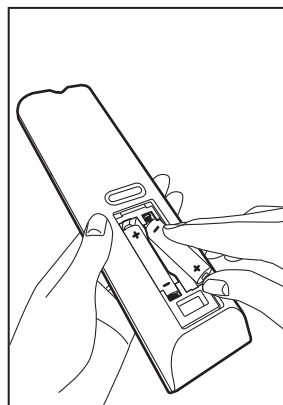
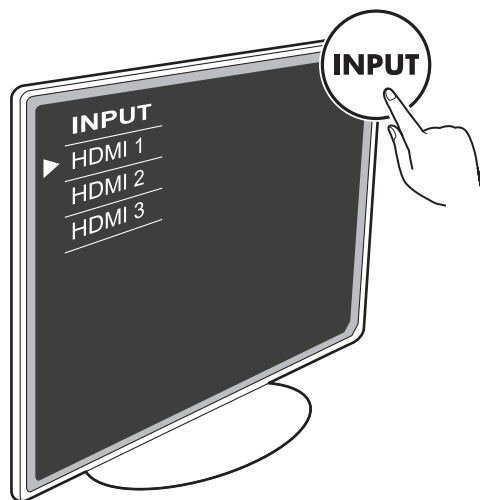

⬆ ⬇ ⬅ ➡ : Auswahl

ENTER : OK

⬅ : Zurück

Die erste Einrichtung (Initial Setup) wird automatisch gestartet. Schalten Sie den Eingang des Fernsehers auf denjenigen, der mit dem Gerät belegt ist.

Wenn Sie dieses Gerät zum ersten Mal einschalten, wird auf dem Fernseher automatisch die erste Einrichtung (Initial Setup) angezeigt, damit Sie den einfachen Anweisungen auf dem Bildschirm folgen und die erforderlichen Einstellungen zum Starten vornehmen können.

- Wenn Sie den Vorgang abbrechen oder die Einstellungen der ersten Einrichtung (Initial Setup) ändern möchten, drücken Sie  auf der Fernbedienung, wählen "System Setup" – "Miscellaneous" – "Initial Setup" aus Home aus und drücken ENTER.

1. Full Auto MCACC

Platzieren Sie das mitgelieferte Mikrofon zur Lautsprechereinstellung in Hörposition und messen Sie die von den Lautsprechern ausgehenden Testtöne. Die optimalen Lautstärkepegel, Crossoverfrequenzen und Abstände zur Hörposition werden von diesem Gerät automatisch für jeden Lautsprecher ermittelt. Außerdem wird eine Korrektur der Verzerrung durch die akustische Beschaffenheit des Raums vorgenommen.

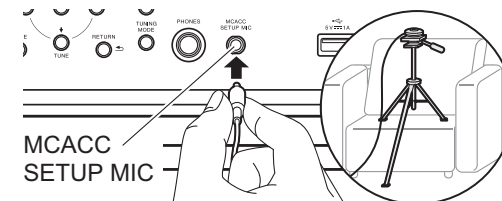

- Wenn Sie das Mikrofon zur Lautsprechereinstellung auf einem Stativ platzieren, gehen Sie entsprechend der Abbildung vor.
- Legen Sie den Lautstärkepegel des Subwoofers auf über die Hälfte fest.
- Es dauert 3–12 Minuten, bis die Kalibrierung abgeschlossen ist. Berücksichtigen Sie, dass die Testtöne von den Lautsprechern beim Messvorgang bei hohem Lautstärkepegel erfolgen. Achten Sie darauf, dass der Raum während der Messung so leise wie möglich ist.
- Wenn "Reverse Phase" angezeigt wird, überprüfen Sie, ob die Pole der Lautsprecher (+ / -) möglicherweise vertauscht angeschlossen wurden. Auch bei korrektem Anschluss ist es je nach Umgebungsbedingungen der Lautsprecher möglich, dass "Reverse Phase" angezeigt wird. Die Kalibrierung wird davon jedoch nicht beeinträchtigt, sodass Sie "Next" auswählen können.
- Wenn die Stromzufuhr plötzlich unterbrochen wird, sind die Lautsprecherkabel möglicherweise mit der Geräterückseite oder anderen Kabeln in Kontakt gekommen, und die Schutzschaltung wurde ausgelöst. Verdrehen Sie die Litze und vergewissern Sie sich, dass sie nach dem Anschließen nicht aus den Lautsprecherklemmen herausragen.

2. Quellenanschluss

Vergewissern Sie sich, dass alle Eingangsquellen korrekt angeschlossen sind. Folgen Sie den Anweisungen, wählen Sie die zu bestätigende Eingangsquelle aus, starten Sie die Wiedergabe vom ausgewählten Player und vergewissern Sie sich, dass die Bildausgabe über den Fernseher und die Klängausgabe erfolgen.

3. Netzwerkverbindung

Richten Sie die WLAN-Verbindung mit einem Zugangspunkt wie einem WLAN-Router ein. Es gibt die folgenden beiden WLAN-Anschlussmöglichkeiten:

"Scan Networks": Suchen Sie mit diesem Gerät nach einem Zugangspunkt. Bringen Sie zuvor die SSID des Zugangspunkts in Erfahrung.

"Use iOS Device (iOS7 or later)": Teilen Sie die WLAN-Einstellungen des iOS-Geräts mit diesem Gerät.

Wenn Sie "Scan Networks" auswählen, gibt es zwei weitere mögliche Verbindungsmethoden. Überprüfen Sie Folgendes:

- **"Enter Password"**: Geben Sie das Passwort bzw. den Schlüssel für den Zugangspunkt ein, mit dem eine Verbindung hergestellt werden soll.
- **"Push Button"**: Wenn der Zugangspunkt über eine Taste zum automatischen Verbinden verfügt, können Sie die Verbindung ohne Passworteingabe herstellen.
- Wird die SSID des Zugangspunkts nicht angezeigt, wählen Sie im Bildschirm mit der SSID-Liste "Other..." mit dem →-Cursor der Fernbedienung aus, drücken ENTER und folgen den Anweisungen auf dem Bildschirm.

Tastatureingabe



Zum Wechseln zwischen Groß- und Kleinschreibung wählen Sie "A/a" auf dem Bildschirm aus und drücken ENTER. Um auszuwählen, ob das Passwort mit " * " maskiert oder im Klartext angezeigt werden soll, drücken Sie +Fav auf der Fernbedienung. Drücken Sie CLEAR, um alle eingegebenen Zeichen zu löschen.

- Bei der Einrichtung des Netzwerks werden Sie aufgefordert, die Datenschutzerklärung zu akzeptieren. Wählen Sie "Yes" und drücken Sie ENTER, um die Datenschutzerklärung zu akzeptieren.

4. Multizonen-Einrichtung

Nehmen Sie diese Einstellungen vor, wenn Sie Video und Audio in einem anderen Raum als dem Hauptraum (ZONE 2/ZONE 3) wiedergeben möchten.

Wählen Sie "Using AV Receiver" aus, wenn Sie Lautsprecher im separaten Raum anschließen. Wählen Sie "with External Pre-main Amplifier" aus, wenn Sie einen Vorverstärker im separaten Raum anschließen. Wählen Sie "with External Power Amplifier" aus, wenn Sie einen Leistungsverstärker anschließen.

Wenn Sie einen Fernseher im separaten Raum (ZONE 2) anschließen und "Would you be using TV in 2nd room?" angezeigt wird, wählen Sie "Yes" aus.

5. ARC (Audio Return Channel)

Wenn Sie einen Fernseher angeschlossen haben, von dem ARC unterstützt wird, wählen Sie "Yes" aus. Die ARC-Einstellung dieses Geräts wird aktiviert, und Sie können die Audiosignale des Fernsehers über dieses Gerät ausgeben.

- Wenn Sie "Yes" auswählen, ist die HDMI CEC-Funktion aktiviert, und der Stromverbrauch ist im Standby-Modus erhöht.

HDMI-Setup

HDMI CEC

Nehmen Sie diese Einstellung vor, um die Bedienfunktion für CEC-kompatible Geräte zu aktivieren. Die Einstellung wird automatisch aktiviert, wenn Sie "Yes" in "5. ARC (Audio Return Channel)" bei der ersten Einrichtung (Initial Setup) ausgewählt haben.

Drücken Sie die -Taste auf der Fernbedienung, um auf dem Fernseh Bildschirm für "System Setup" – "Hardware" – "HDMI" – "HDMI CEC" den Wert "On" festzulegen. Aktivieren Sie außerdem am angeschlossenen CEC-Gerät die CEC-Steuerfunktion.

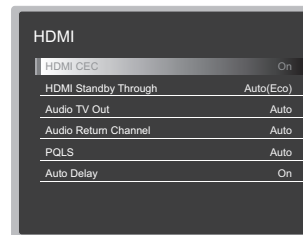

HDMI Standby Through

Auch wenn sich dieses Gerät im Standby-Modus befindet, werden die Eingangssignale von AV-Komponenten an den Fernseher übertragen.

- **"Auto" / "Auto (Eco)"**: Wählen Sie eine dieser Einstellungen aus, wenn angeschlossene AV-Komponenten CEC-kompatibel sind. Unabhängig vom Eingangsselektor, der ausgewählt wurde, bevor das Gerät in den Standby-Modus geschaltet wurde, werden die Eingangssignale von AV-Komponenten an den Fernseher übertragen. Wählen Sie "Auto (Eco)" aus, wenn der Fernseher ebenfalls CEC-kompatibel ist. Im Standby-Modus ist der Stromverbrauch des Geräts reduziert.
- **Input selector names for "BD/DVD", etc.**

(Eingangsselektor-Namen für BD/DVD usw.): Sie können die Eingangssignale vom festgelegten Eingangsselektor an den Fernseher übertragen. Diese Methode kann ausgewählt werden, wenn "HDMI CEC" auf "Off" eingestellt ist.

- **"Last"**: Sie können die Eingangssignale von dem Eingangsselektor übertragen, der ausgewählt wurde, bevor das Gerät in den Standby-Modus geschaltet wurde. Diese Methode kann ausgewählt werden, wenn "HDMI CEC" auf "Off" eingestellt ist.

Um die Einstellungen zu verlassen, drücken Sie .

Basis-Wiedergabe

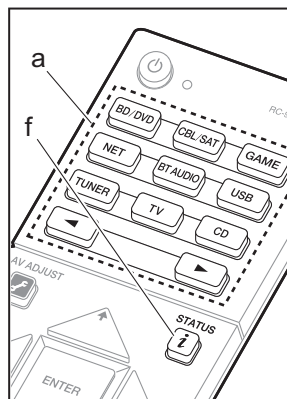

Wiedergabe von AV-Komponenten

1. Schalten Sie den Eingang des Fernsehers auf denjenigen, der mit dem Gerät belegt ist.
2. Drücken Sie auf der Fernbedienung den Eingangsselektor (a) mit dem Namen der Buchse, an die der Player angeschlossen ist, um den entsprechenden Eingang auszuwählen.

Drücken Sie beispielsweise BD/DVD, um den Player wiederzugeben, der an die BD/DVD-Buchse angeschlossen ist.

- Drücken Sie TV, um den Fernsehton wiederzugeben. Wechseln Sie bei Geräten, die an die Buchsen STRM BOX, AUX oder PHONO angeschlossen sind, den Eingang mit den ◀▶-Tasten.
 - Wenn die CEC-Linkfunktion verfügbar ist, wird der Eingang automatisch gewechselt, wenn ein CEC-kompatibler Fernseher bzw. Player mithilfe einer HDMI-Verbindung an dieses Gerät angeschlossen wird.
3. Starten Sie die Wiedergabe am Player.
 4. Passen Sie die Lautstärke mit VOL+/- (b) an.

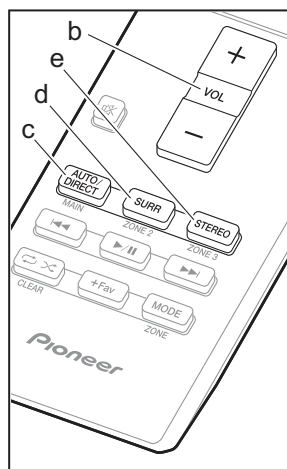

Wenn ein Fernseher an die HDMI OUT SUB Buchse angeschlossen wird

Drücken Sie die -Taste auf der Fernbedienung, um das AV Adjust zu öffnen, und legen Sie für "Other" – "HDMI Out" entweder "SUB" oder "MAIN+SUB" fest.

Wiedergabemodus

Dieses Gerät bietet eine Vielzahl von Wiedergabemodi. Einzelheiten zu den Wiedergabemodi finden Sie in der Erweiterte Anleitung. In diesem Abschnitt werden einige beliebte Modi vorgestellt.

AUTO/DIRECT Taste (c)

Wenn Sie mehrfach drücken, werden die für das Eingangssignal geeigneten Wiedergabemodi zwischen "Auto Surround", "Direct" und "Pure Direct" gewechselt. Wenn Sie eine der Einstellungen ausgewählt haben, wird auf dem Display des Hauptgeräts "Auto Surround" (oder "Direct" oder "Pure Direct") und dann der automatisch ausgewählte Wiedergabemodus (Dolby Digital bei Mehrkanal-Eingangssignalen, Stereo bei 2-Kanal-Eingangssignalen usw.) angezeigt.

Im "Direct"-Modus werden einige Prozesse wie Klangregelfunktionen ausgeschaltet, welche die Klangqualität beeinträchtigen können. Sie erhalten dadurch eine noch höhere Klangqualität. Im "Pure Direct"-Modus werden noch mehr Prozesse ausgeschaltet, welche die Klangqualität beeinträchtigen können. Sie erhalten dadurch eine naturgetreuere Wiedergabe des Originalklangs. In diesem Fall wird die Lautsprecherkalibrierung mit MCACC deaktiviert.

- Je nach Eingangssignal und Lautsprecherkonfiguration können die Modi Dolby Surround und DTS Neural:X, die Eingangssignale mit 2- bzw. 5.1-Kanal auf maximal 11-Kanal erweitern, automatisch ausgewählt werden.

SURR Taste (d)

Sie können aus einer Vielzahl von Wiedergabemodi nach Ihrem Hörgeschmack auswählen. Es sind die Modi Dolby Digital, DTS-HD Master Audio und Stereo verfügbar, die Sie passend zum Eingangssignal auswählen können, sowie die Modi Dolby Surround und DTS Neural:X, die Eingangssignale mit 2- bzw. 5.1-Kanal auf maximal 11-Kanal erweitern. Sie können auch Original-Surround-Modi wie Ext.Stereo oder Drama auswählen.

STEREO Taste (e)

Sie können den "Stereo"-Modus auswählen, wenn die Wiedergabe nur über die Frontlautsprecher und den Subwoofer erfolgen soll.

Der für eine Quelle zuletzt ausgewählte Wiedergabemodus wird für die Tasten AUTO/DIRECT, SURR und STEREO gespeichert. Wird ein wiedergegebener Inhalt nicht vom zuletzt ausgewählten Wiedergabemodus unterstützt, wird automatisch der Standard-Wiedergabemodus für diesen Inhalt ausgewählt.

Drücken Sie mehrfach (f), um in folgender Reihenfolge durch die Anzeige am Hauptgerät zu schalten:

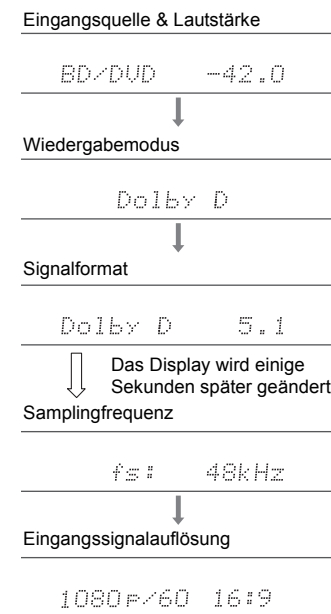

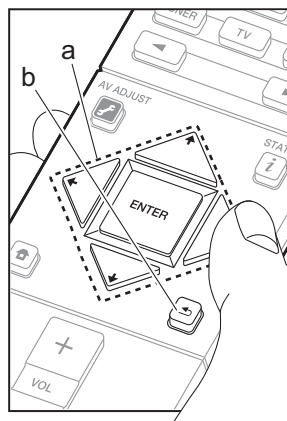
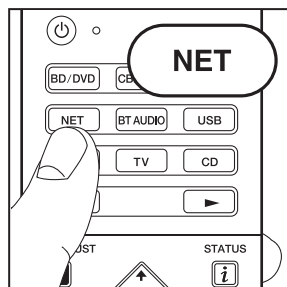

Netzwerkfunktionen

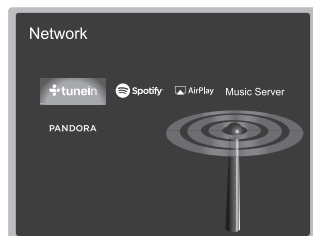

Netzwerkdienste

1. Schalten Sie den Eingang des Fernsehers auf denjenigen, der mit dem Gerät belegt ist.
2. Drücken Sie NET, um eine Liste der Netzwerkdienste zu öffnen.



3. Wählen Sie das Element mit den Cursortasten auf der Fernbedienung aus und bestätigen Sie die Auswahl mit ENTER (a). Drücken Sie  (b), um zum vorigen Bildschirm zurückzukehren.

Internetradio

Wenn dieses Gerät mit einem Netzwerk verbunden ist, können Sie TuneIn und weitere voreingestellte Internetradio-Dienste wiedergeben. Wählen Sie den gewünschten Dienst aus, folgen Sie den Anweisungen auf dem Bildschirm und wählen Sie mit den Cursortasten Radiosender und Programme aus. Drücken Sie dann ENTER, um die Wiedergabe zu starten. Die Wiedergabe beginnt, wenn der Buffer 100 % erreicht hat.

Music Server

Sie können Musikdateien wiedergeben, die auf mit dem Heimnetzwerk kompatiblen PCs oder NAS-Geräten gespeichert sind, die mit dem gleichen Netzwerk wie dieses Gerät verbunden sind. Wählen Sie den Server mit den

Cursortasten aus, wählen Sie die gewünschte Musikdatei aus und drücken Sie ENTER, um die Wiedergabe zu starten. Die Wiedergabe beginnt, wenn der Buffer 100% erreicht hat.

- Dieses Gerät ist kompatibel mit Netzwerkservern mit Windows Media® Player 11 und 12 sowie mit NAS mit Heimnetzwerkfunktion. Sie müssen möglicherweise vorab einige Einstellungen vornehmen, um Windows Media® Player 11 oder 12 verwenden zu können. Aktivieren Sie in Windows Media® Player Medienstreaming für diesen Player. Einzelheiten dazu finden Sie in der Erweiterten Anleitung.



Hinweise:

- Netzwerkdienste können ausgewählt werden, wenn das Netzwerk hochgefahren ist, selbst wenn sie zunächst noch nicht ausgewählt werden können.
- Es werden möglicherweise Funktionen über Firmware-Updates ergänzt, und Dienste werden möglicherweise von ihren Anbietern eingestellt, sodass einige Netzwerkdienste zukünftig möglicherweise nicht mehr verfügbar sind. Außerdem können die verfügbaren Dienste je nach Region variieren.

USB

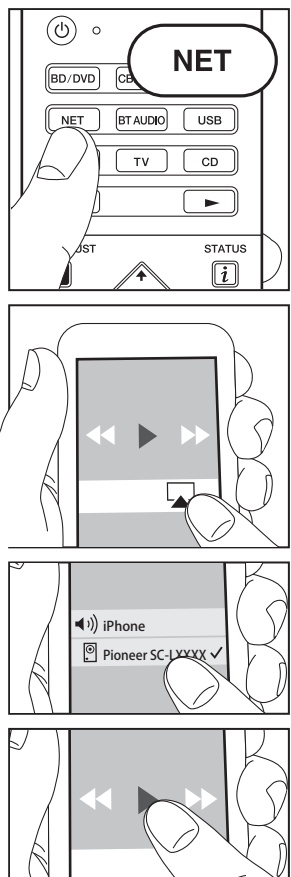

Sie können Musikdateien wiedergeben, die sich auf einem USB-Speichergerät befinden. Wenn Sie das USB-Speichergerät an den USB-Anschluss an der Gerätevorderseite angeschlossen haben, drücken Sie auf der Fernbedienung "USB". Wählen Sie mit den Cursortasten der Fernbedienung den gewünschten Ordner bzw. die Musikdatei aus und drücken Sie zur Bestätigung ENTER, um die Wiedergabe zu starten.

- Die Funktion kann nicht für alle USB-Speichergeräte garantiert werden.
- Dieses Gerät unterstützt USB-Speichergeräte, die den USB-Massenspeichergeräteklasse-Standard erfüllen. Das Gerät ist außerdem kompatibel mit USB-Speichergeräten mit den Dateisystemformaten FAT16 und FAT32.



AirPlay

Es ist eine drahtlose Wiedergabe von Musikdateien auf Geräten wie iPhone®, iPod touch® oder iPad® möglich, welche mit dem gleichen Zugangspunkt wie dieses Gerät verbunden sind.

- Aktualisieren Sie das Betriebssystem auf Ihrem iOS-Gerät auf die neueste Version.
- 1. Verbinden Sie das iOS-Gerät mit dem Zugangspunkt.
- 2. Drücken Sie NET.
- 3. Tippen Sie auf das AirPlay-Symbol  im Kontrollzentrum des iOS-Geräts, wählen Sie aus der angezeigten Liste von Geräten dieses Gerät aus und tippen Sie auf "Done".
- 4. Die Musikdateien auf dem iOS-Gerät werden wiedergegeben.
- Die Network Standby-Funktion ist standardmäßig aktiviert. Wenn Sie die Schritte 3 und 4 oben ausführen, wird dieses Gerät automatisch eingeschaltet, und die Eingabe wird zu "NET" gewechselt. Um den Stromverbrauch im Standby-Modus zu verringern, drücken Sie die -Taste auf der Fernbedienung und legen dann im angezeigten Home für "System Setup" – "Hardware" – "Power Management" – "Network Standby" den Wert "Off" fest.
- Aufgrund der Eigenschaften der drahtlosen AirPlay-Technologie kann der Ton auf diesem Gerät im Vergleich zum Ton, der auf dem AirPlay-fähigen Gerät wiedergegeben wird, leicht verzögert sein.

Sie können auch Musikdateien auf dem Computer mit iTunes wiedergeben (Version 10.2 oder höher). Vergewissern Sie sich vor Inbetriebnahme, dass dieses Gerät und der PC mit dem gleichen Netzwerk verbunden sind. Drücken Sie dann NET an diesem Gerät. Klicken Sie auf das AirPlay-Symbol  in iTunes, wählen Sie aus der angezeigten Liste dieses Gerät aus und starten Sie die Wiedergabe einer Musikdatei.

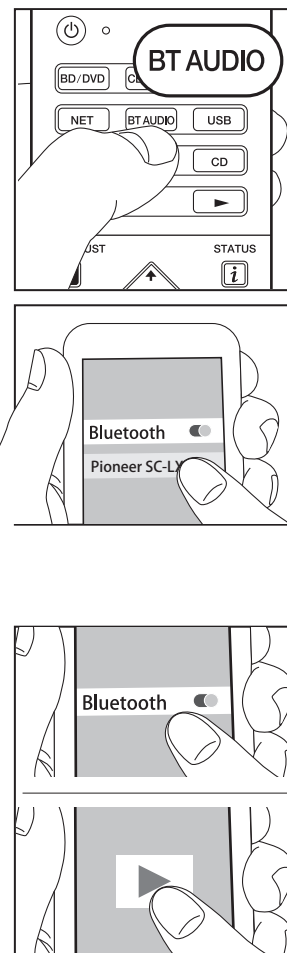

BLUETOOTH® Wiedergabe

Pairing

1. Wenn Sie die BT AUDIO-Taste auf der Fernbedienung drücken, wird "Now Pairing..." auf dem Display dieses Geräts angezeigt, und der Pairing-Modus wird aktiviert.

Now Pairing...

2. Aktivieren Sie die BLUETOOTH Funktion beim BLUETOOTH fähigen Gerät und wählen Sie aus der angezeigten Liste dieses Gerät aus. Wenn Sie zur Eingabe eines Passworts aufgefordert werden, geben Sie "0000" ein.
- Zum Anschließen eines weiteren BLUETOOTH fähigen Geräts halten Sie BT AUDIO gedrückt, bis "Now Pairing..." angezeigt wird, und führen dann den oben beschriebenen Schritt 2 aus. Dieses Gerät kann Pairingdaten von bis zu 8 Geräten speichern.
- Der Empfangsbereich beträgt 15 Meter. Beachten Sie, dass die Verbindung zu BLUETOOTH fähigen Geräten nicht garantiert werden kann.

Wiedergabe

1. Wenn das Gerät eingeschaltet ist, schließen Sie das BLUETOOTH fähige Gerät an.
2. Der Eingangsselektor dieses Geräts wird automatisch auf "BT AUDIO" gestellt.
3. Geben Sie Musik wieder. Erhöhen Sie die Lautstärke des BLUETOOTH fähigen Geräts auf den gewünschten Pegel.
- Aufgrund der Eigenschaften der drahtlosen BLUETOOTH Technologie kann der Ton auf diesem Gerät im Vergleich zum Ton, der auf dem BLUETOOTH fähigen Gerät wiedergegeben wird, leicht verzögert sein.

Sonstiges

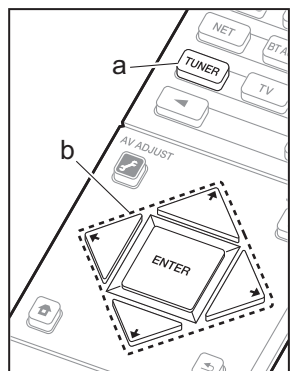

Radioempfang

1. Drücken Sie mehrfach TUNER (a) auf der Fernbedienung, um entweder "AM" oder "FM" auf dem Display auszuwählen.
2. Drücken Sie MODE (c) auf der Fernbedienung, sodass "TunMode: Auto" auf dem Display angezeigt wird.
3. Wenn Sie die \uparrow/\downarrow -Cursortasten (b) auf der Fernbedienung drücken, wird automatisch nach Radiosendern gesucht, bis ein Sender gefunden wird. Wenn ein Radiosender eingestellt ist, leuchtet die "TUNED"-Anzeige auf dem Display.

Sie können bis zu 40 Radiosender speichern.

1. Wählen Sie den AM/FM-Radiosender, den Sie registrieren möchten.
2. Drücken Sie am Gerät +Fav (d). Die voreingestellte Nummer auf dem Display beginnt zu blinken.
3. Während die voreingestellte Nummer blinkt (ca. 8 Sekunden), wählen Sie mit den \leftarrow/\rightarrow -Cursortasten (b)- auf der Fernbedienung eine Nummer zwischen 1 und 40 aus.
4. Drücken Sie nochmals +Fav (d) auf der Fernbedienung, um den Radiosender zu registrieren. Die voreingestellte Nummer hört auf zu blinken, wenn sie registriert ist. Zum Auswählen eines voreingestellten Radiosenders drücken Sie die \leftarrow/\rightarrow -Cursortasten (b) auf der Fernbedienung.
 - Zum Löschen eines voreingestellten Senders wählen Sie mit den Cursortasten \leftarrow/\rightarrow (b) auf der Fernbedienung die entsprechende voreingestellte Nummer aus, drücken +Fav (d) auf der Fernbedienung und dann CLEAR (e), während die voreingestellte Nummer blinkt. Die Nummer auf der Anzeige erlischt nach dem Löschen.

Einstellen des Frequenzschritts

Drücken Sie die HOME -Taste auf der Fernbedienung, um "System Setup" – "Miscellaneous" – "Tuner" – "AM/FM Frequency Step" oder "AM Frequency Step" und dann den Frequenzschritt für Ihre Region auszuwählen. Beachten Sie, dass alle Radiovoreinstellungen gelöscht werden, wenn diese Einstellung geändert wird.

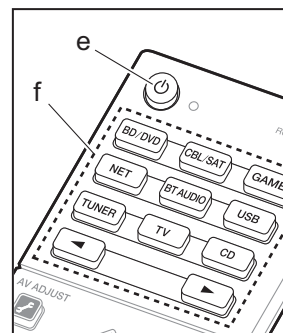

Multizonenfunktion

Wiedergabe

1. Schalten Sie die Fernbedienung in den Modus für ZONE 2 oder ZONE 3.
 - Zum Schalten in den Modus für ZONE 2 halten Sie MODE (a) auf der Fernbedienung gedrückt und drücken ZONE 2 (b) mindestens 3 Sekunden lang, bis die Fernbedienungsanzeige zweimal blinkt.
 - Zum Schalten in den Modus für ZONE 3 halten Sie MODE (a) auf der Fernbedienung gedrückt und drücken ZONE 3 (c) mindestens 3 Sekunden lang, bis die Fernbedienungsanzeige dreimal blinkt.

i So schalten Sie die Fernbedienung wieder in den Modus zum Steuern des Hauptraums: Halten Sie MODE (a) auf der Fernbedienung gedrückt und drücken Sie MAIN (d) mindestens 3 Sekunden lang, bis die Fernbedienungsanzeige einmal blinkt.

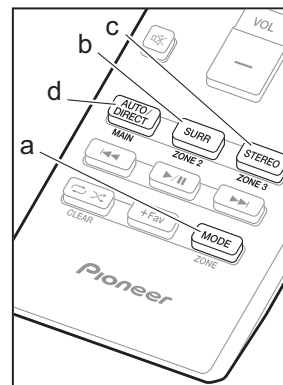

2. Richten Sie die Fernbedienung auf das Hauptgerät und drücken Sie ON (e). "Z2" oder "Z3" leuchtet auf dem Display des Hauptgeräts.



3. Drücken Sie die Eingangsselektor-Taste (f) für die Eingangsquelle, die im separaten Raum wiedergegeben werden soll. Drücken Sie am Hauptgerät mehrfach ZONE CONTROL, bis entweder "Z2" oder "Z3" angezeigt wird, und wählen Sie innerhalb von 8 Sekunden mit dem INPUT SELECTOR-Regler den Eingang aus, der im separaten Raum wiedergegeben werden soll.
 - Sie können die gleichen Eingänge für Hauptraum und separaten Raum nur mit den Eingangsselektoren "NET", "BT AUDIO" oder "USB" auswählen. Wenn Sie "NET" im Hauptraum ausgewählt haben und dann "USB" im separaten Raum auswählen, wird im

Hauptraum ebenfalls zu "USB" gewechselt. Bei AM/FM-Radio können keine verschiedenen Sender für den Hauptraum und den separaten Raum ausgewählt werden.

- DSD- und Dolby TrueHD-Audiosignale werden nicht an ZONE 2/ZONE 3 ausgegeben, wenn die Auswahl mit dem "NET", "USB"-Eingangselektor erfolgt ist.
4. Die Lautstärkeregelung am Leistungsverstärker im separaten Raum oder beim ZONE-Lautsprecher nehmen Sie mit VOL+/- auf der Fernbedienung vor. Drücken Sie zum Bedienen des Hauptgeräts mehrfach ZONE CONTROL, bis entweder "Z2" oder "Z3" angezeigt wird, und treffen Sie innerhalb von 8 Sekunden mit dem MASTER VOLUME-Regler eine Auswahl.
- Informationen zu angeschlossenen Geräten können auf einem Fernseher in einem separaten Raum angezeigt werden. Drücken Sie die **i**-Taste, während sich die Fernbedienung im Modus für ZONE 2 befindet.
 - Der Stromverbrauch im Standby-Modus ist erhöht, wenn die Multizonenfunktion verwendet wird.

Ausschalten der Funktion

Drücken Sie **⏻** im Modus für ZONE 2 oder ZONE 3 auf der Fernbedienung.

Wiedergabe nur in ZONE 2 oder ZONE 3

Wenn Sie das Gerät während der Multizonenwiedergabe in den Standby-Modus schalten, wird die Z2- bzw. Z3 - Anzeige gedimmt, und der Wiedergabemodus wechselt zur Wiedergabe nur im separaten Raum. Wenn ZONE 2/ZONE 3 eingeschaltet wird, während dieses Gerät sich im Standby-Modus befindet, wechselt der Wiedergabemodus zur gleichen Einstellung.

MULTI-ZONE MUSIC

Wenn Sie MULTI-ZONE MUSIC drücken, während die Wiedergabe im Hauptraum erfolgt, wird MULTI-ZONE MUSIC eingeschaltet, "Z2" und "Z3" werden gleichzeitig auf dem Display angezeigt, und die Wiedergabequellen aller Räume wechseln sofort zur gleichen Quelle.

- Quellen, die in ZONE 2 wiedergegeben werden können,

können in allen Räumen wiedergegeben werden.

- Diese Funktion kann nicht verwendet werden, wenn die Kopfhörer angeschlossen sind oder der Ton über die Lautsprecher des TV ausgegeben wird.

Einstellungen

Es sind Einstellungen im Initial Setup, "4. Multizonen-Einrichtung" erforderlich (→P23), um die Multizonenfunktion zu verwenden. Zum Überprüfen der aktuellen Einstellungen drücken Sie **⏻** auf der Fernbedienung und sehen unter "System Setup" im Home nach, das angezeigt wird.

- Wenn im separaten Raum ein Fernseher über HDMI-Kabel angeschlossen ist, vergewissern Sie sich, dass "Use" in "Input/Output Assign" – "TV Out/OSD" – "Zone2 HDMI" ausgewählt ist.
- Wenn Audio von einer AV-Komponente mit HDMI-Kabel im separaten Raum wiedergegeben wird, vergewissern Sie sich, dass "Use" in "Input/Output Assign" – "TV Out/OSD" – "Zone2 HDMI" ausgewählt ist.
- Wenn im separaten Raum Lautsprecher über Lautsprecherkabel angeschlossen sind, vergewissern Sie sich, dass "Zone 2" oder "Zone 2/Zone 3" in "Speaker" – "Configuration" – "Zone Speaker" ausgewählt ist.
- Wenn im separaten Raum ein Leistungsverstärker über ein analoges Audiokabel angeschlossen ist und die Lautstärke über dieses Gerät geregelt werden soll, vergewissern Sie sich, dass "Variable" in "Multi Zone" – "Zone 2" oder "Zone 3" – "Output Level" ausgewählt ist.

AV Adjust

Wenn Sie die **↵** auf der Fernbedienung während der Wiedergabe drücken, können Sie häufig verwendete Einstellungen wie Lautsprecherwahl und Klangqualität mithilfe von Bildschirmen anpassen. Wählen Sie den Menüpunkt mit den Cursortasten auf der Fernbedienung aus und drücken Sie ENTER, um Ihre Auswahl zu bestätigen. Drücken Sie **⏻**, um zum vorigen Bildschirm zurückzukehren. Beachten Sie, dass keine Ausgabe am Fernsehbildschirm erfolgt, wenn der Eingangselektor die Einstellung "CD", "TV", "PHONO", "FM" oder "AM" aufweist. Verwenden Sie in diesem Fall das Display des Hauptgeräts.

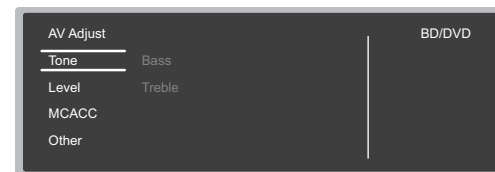



"Tone": Es ist möglich, die Bässe und Höhen der Frontlautsprecher zu verstärken oder zu vermindern.

"Other": Hier können Sie verschiedene Einstellungen vornehmen.

- **"Sound Delay"**: Hiermit können Sie eine Audioverzögerung vornehmen, wenn die Videoausgabe im Vergleich zur Audioausgabe verzögert erfolgt.
- **"Sound Retriever"**: Hiermit können Sie die Qualität bei komprimierten Audiodateien erhöhen.
- **"Speakers"**: Hier können Sie zwischen der Wiedergabe über Lautsprecher A/B wechseln.
- **"HDMI Out"**: Hiermit können Sie die HDMI OUT-Buchse zur Ausgabe von Videosignalen von "MAIN", "SUB" und "MAIN+SUB" auswählen.

Home

Wenn Sie  auf der Fernbedienung drücken, wird das Home angezeigt, und Sie können Einstellungen in verschiedenen Menüs vornehmen. Wählen Sie den Menüpunkt mit den Cursorstasten auf der Fernbedienung aus und drücken Sie ENTER, um Ihre Auswahl zu bestätigen. Um zum vorigen Bildschirm zurückzukehren, drücken Sie .

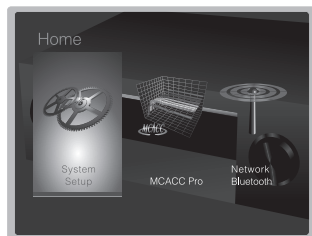

"System Setup": Hier können Sie erweiterte Einstellungen vornehmen, um das Benutzererlebnis noch zu verbessern.

"MCACC Pro": Richten Sie die Lautsprecher automatisch ein oder nehmen Sie Änderungen nach Wunsch am Equalizer vor.

"Network/Bluetooth": Nehmen Sie Einstellungen an der WLAN-Verbindung oder im Zusammenhang mit BLUETOOTH vor.

Erratische Gerätefunktionsweise



Neustart des Geräts

Ein Zurücksetzen dieses Geräts kann die Funktionsweise verbessern. Zum Neustarten des Geräts schalten Sie es in den Standby-Modus und drücken dann mindestens 5 Sekunden lang  STANDBY/ON am Hauptgerät. (Die Einstellungen des Geräts werden beibehalten.) Wenn durch den Neustart keine Verbesserung erzielt werden kann, trennen Sie die Netzkabel des Geräts und der angeschlossenen Geräte ab und schließen sie dann wieder an.

Zurücksetzen des Geräts (die werksseitigen Standardeinstellungen werden wiederhergestellt)

Führt ein Neustart des Geräts zu keiner Verbesserung, kann das Problem möglicherweise durch Zurücksetzen des Geräts in den Auslieferungszustand behoben werden. Wenn Sie den Gerätestatus zurücksetzen, werden Ihre Einstellungen auf die Standardwerte zurückgestellt. Notieren Sie Ihre Einstellungen, bevor Sie den nachstehenden Vorgang ausführen.

1. Halten Sie AUTO/DIRECT am Hauptgerät gedrückt und drücken Sie  STANDBY/ON am Hauptgerät.
2. "Clear" wird auf dem Display angezeigt, und das Gerät wechselt in den Standby-Modus. Trennen Sie das Netzkabel nicht ab, solange auf dem Display "Clear" angezeigt wird.

Zum Zurücksetzen der Fernbedienung halten Sie MODE gedrückt und drücken  , bis die Fernbedienungsanzeige zweimal blinkt (ca. 3 Sekunden).

Wenn der Subwoofer keinen Ton ausgibt

Wenn die Einstellung des Frontlautsprechers "Large" lautet, werden bei 2-Kanal-Eingangssignalen (Fernseher, Musik) die unteren Frequenzbereiche über die Frontlautsprecher anstatt über den Subwoofer ausgegeben. Wenn Sie eine Ausgabe über den Subwoofer bevorzugen, nehmen Sie eine der folgenden Einstellungen vor:

1. Stellen Sie den Frontlautsprecher auf "Small" ein. Die unteren Frequenzbereiche werden nun über den Subwoofer anstatt über die Frontlautsprecher ausgegeben. Wenn Sie über Frontlautsprecher mit hoher Qualität in den unteren Frequenzbereichen verfügen, wird ein Ändern dieser Einstellung nicht empfohlen.
 2. Ändern Sie "Double Bass" in "On". Die unteren Frequenzbereiche werden nun sowohl über den Subwoofer als auch über die Frontlautsprecher ausgegeben. Dies kann zur Folge haben, dass die unteren Frequenzbereiche zu stark betont werden. Sie können in diesem Fall entweder keine Änderung vornehmen oder Option 1 auswählen.
- Lesen Sie "System Setup" – "Crossover" in der erweiterten Bedienungsanleitung, um sich genauer zu informieren.

Bedienfeld

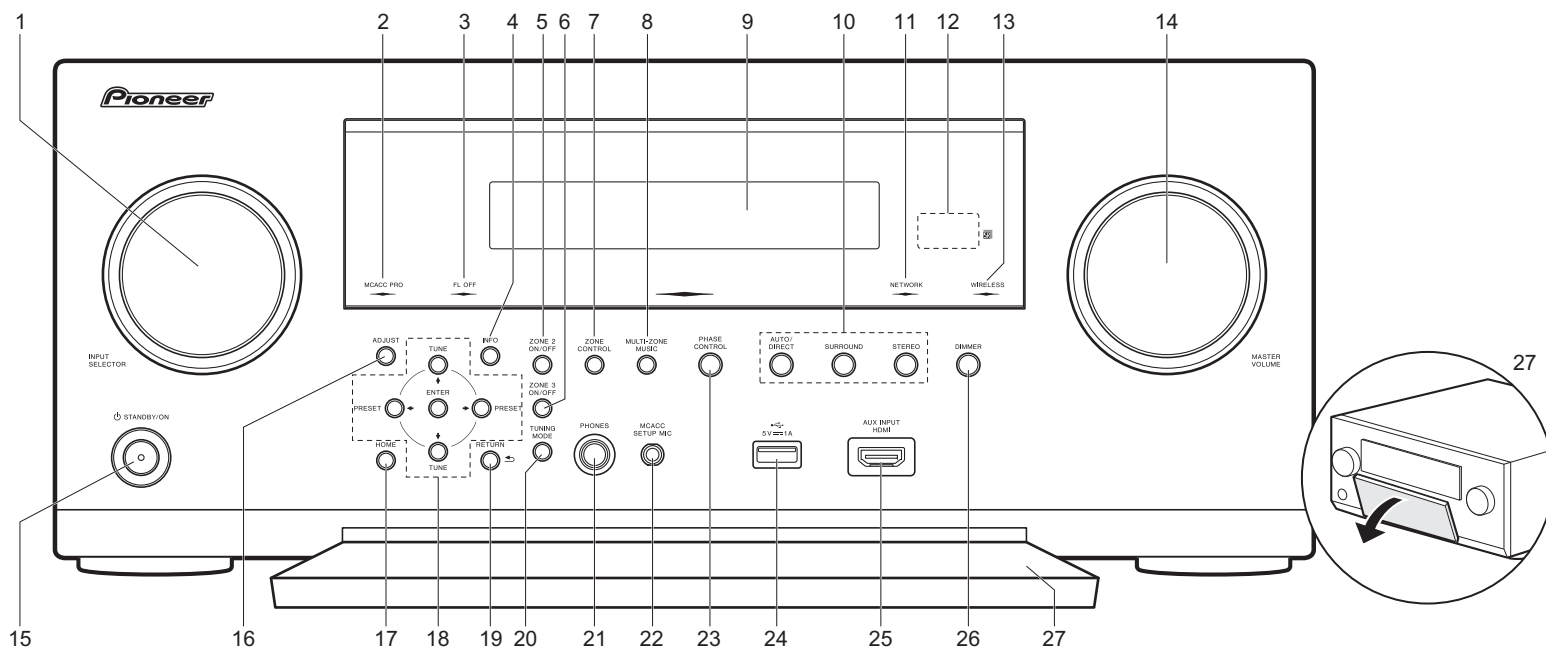

1. INPUT SELECTOR-Regler: Hier kann der wiederzugebende Eingang gewechselt werden.
2. MCACC PRO-Anzeige: Diese Anzeige leuchtet, wenn Sie die Lautsprecherkalibrierung mit MCACC aktiviert haben.
3. FL OFF-Anzeige: Diese Anzeige leuchtet, wenn Sie mehrfach DIMMER gedrückt haben, um das Display auszuschalten.
4. INFO Taste: Schaltet die Informationen auf der Anzeige um.
5. ZONE 2 ON/OFF Taste: Schalten Sie ZONE 2 ein/aus.
6. ZONE 3 ON/OFF Taste: Schalten Sie ZONE 3 ein/aus.
7. ZONE CONTROL Taste (→P27)
8. MULTI-ZONE MUSIC Taste (→P28)
9. Display (→P32)
10. Wiedergabemodustasten (→P24)
11. NETWORK-Anzeige: Diese Anzeige leuchtet, wenn dieses Gerät eingeschaltet ist, "NET" mit dem Eingangsselektor ausgewählt

- wurde und das Gerät mit dem Netzwerk verbunden ist. Diese Anzeige leuchtet, wenn sich das Gerät im Standby-Modus befindet und Funktionen wie HDMI CEC und Netzwerk-Standby aktiviert sind. Die Anzeige leuchtet jedoch nicht, wenn ZONE 2/ZONE 3 aktiv ist.
12. Fernbedienungssensor
13. WIRELESS-Anzeige: Leuchtet, wenn das Gerät mit dem Drahtlos-Netzwerk verbunden ist.
14. MASTER VOLUME-Regler
15. STANDBY/ON Taste
16. ADJUST Taste (AV Adjust) (→P28)
17. HOME Taste (→P29)
18. Cursortasten (TUNE↕/PRESET↔-Taste) und ENTER-Taste: Wählen Sie das Element mit den Cursortasten aus und drücken Sie ENTER, um die Auswahl zu bestätigen. Wenn Sie den TUNER verwenden, wählen Sie die Frequenz mit

- TUNE↕ oder voreingestellte Sender mit PRESET↔ aus.
19. RETURN Taste: Stellt die vorige Anzeige wieder her.
20. TUNING MODE-Taste: Schaltet den Abstimmungsmodus um.
21. PHONES-Buchse: Hier können Stereokopfhörer mit Standardstecker (1/4 Zoll oder ø6,3 mm) angeschlossen werden.
22. MCACC SETUP MIC-Buchse (→P22)
23. PHASE CONTROL Taste: Hiermit wird die Phasenanschnittsteuerung (Korrektur von Phasenstörungen im niederfrequenten Bereich zur Bassverstärkung) aktiviert/deaktiviert.
24. USB-Anschluss: Ein USB-Speichergerät wird angeschlossen, sodass die darauf gespeicherten Musikdateien abgespielt werden können. Es können auch USB-Geräte über ein USB-Kabel mit Strom versorgt werden (maximal 5V/1A).
25. AUX INPUT HDMI-Buchse (→P14)
26. DIMMER Taste: Sie können die Helligkeit des Displays in vier Schritten anpassen.
27. Vordere Klappe

Rückseite

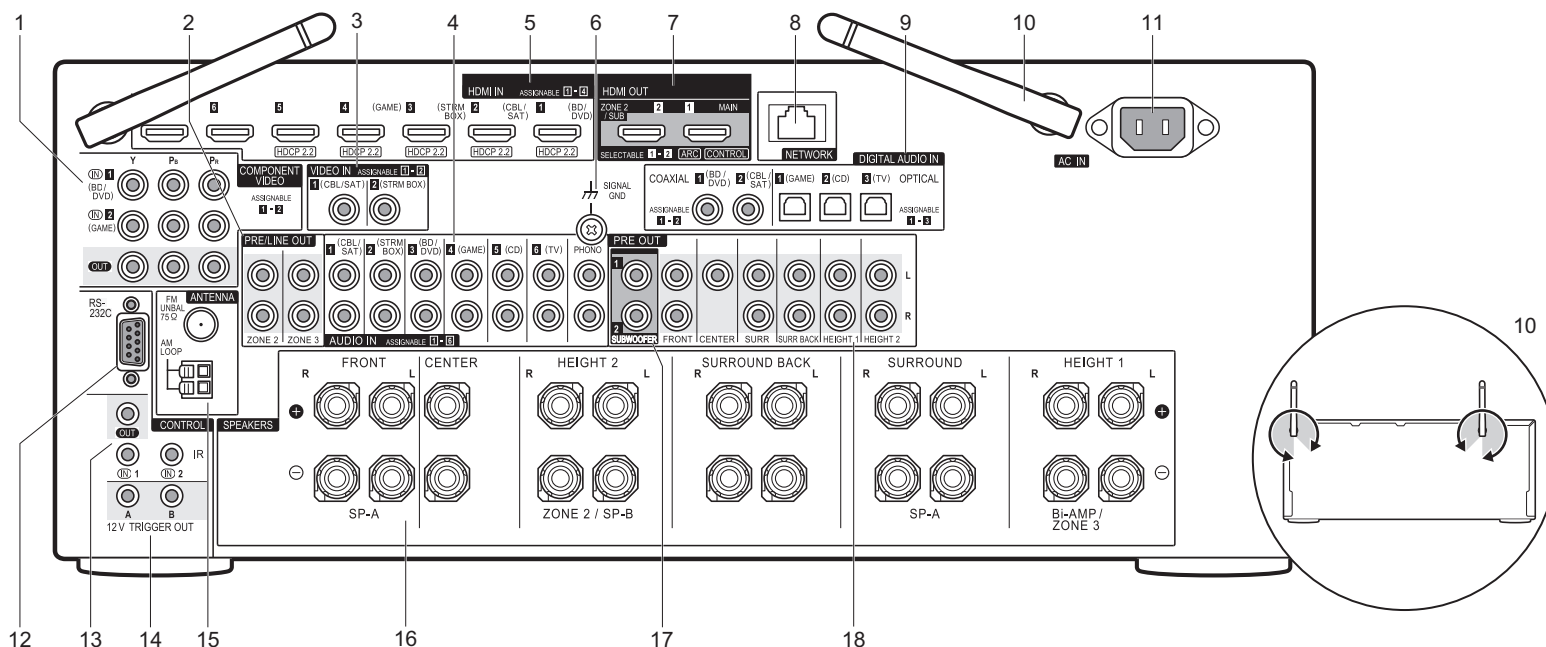

1. COMPONENT VIDEO IN/OUT-Buchsen: Übertragen Sie Videosignale von AV-Komponenten über ein Component-Video-Kabel.
2. ZONE 2/ZONE 3 PRE/LINE OUT-Buchsen: Es können Audiosignale über ein analoges Audiokabel an einen Vorverstärker oder Leistungsverstärker in einem separaten Raum (ZONE 2/ZONE 3) ausgegeben werden. (→P19, 20)
3. VIDEO IN-Buchsen: Es können Videosignale von AV-Komponenten über ein analoges Videokabel eingegeben werden.
4. AUDIO IN-Buchsen: Es können Audiosignale von AV-Komponenten über ein analoges Audiokabel eingegeben werden.
5. HDMI IN-Buchsen: Es können Video- und Audiosignale über ein HDMI-Kabel übertragen werden, das an eine AV-Komponente angeschlossen ist.
6. SIGNAL GND Anschluss: Zum Anschluss des Erdungskabels des Plattenspielers.

7. HDMI OUT-Buchsen: Hier können Video- und Audiosignale über ein HDMI-Kabel übertragen werden, das an einen Monitor wie einen Fernseher oder Projektor angeschlossen ist.
8. NETWORK-Anschluss: Hier ist die Verbindung mit einem Netzwerk über ein Ethernet-Kabel möglich.
9. DIGITAL AUDIO IN OPTICAL/COAXIAL-Buchsen: Es können digitale Audiosignale von Fernsehern oder AV-Komponenten über ein digitales optisches Kabel oder ein digitales Koaxialkabel eingegeben werden.
10. Kabellose Antenne: Wird in aufrechter Position für WLAN-Verbindungen oder BLUETOOTH fähige Geräte verwendet. In der Abbildung ist der Bewegungsspielraum der Antenne dargestellt. Bewegen Sie die Antenne nicht über diesen Spielraum hinaus, da es anderenfalls zu Beschädigungen kommen kann.
11. AC IN: Das mitgelieferte Netzkabel wird angeschlossen.
12. RS-232C-Port: Zum Anschluss an das Heimsteuerungssystem.

13. IR IN/OUT-Anschluss: Hiermit ist der Anschluss eines Multiroom-Fernbedienungssystems möglich.
14. 12V TRIGGER OUT A/B-Buchsen: Ermöglicht Ihnen den Anschluss eines Geräts mit einer 12V-Auslöseingangsbuchse, um den Verknüpfungsbetrieb zwischen dem Gerät und diesem Gerät zu ermöglichen.
15. ANTENNA AM LOOP/FM UNBAL 75Ω-Anschluss: Zum Anschluss der mitgelieferten Antennen.
16. SPEAKERS-Anschlüsse: Es können Lautsprecher mit Lautsprecherkabeln angeschlossen werden. (Modelle für Nordamerika sind mit Bananensteckern kompatibel.)
17. SUBWOOFER PRE OUT-Buchsen: Es kann ein aktiver Subwoofer mit einem Subwoofer-Kabel angeschlossen werden. Es können bis zu zwei aktive Subwoofer angeschlossen werden. Sie können die Lautstärkepegel der 2 aktiven Subwoofer verschieden einstellen.
18. PRE OUT-Buchsen: Es kann ein Leistungsverstärker angeschlossen werden.

Fernbedienung

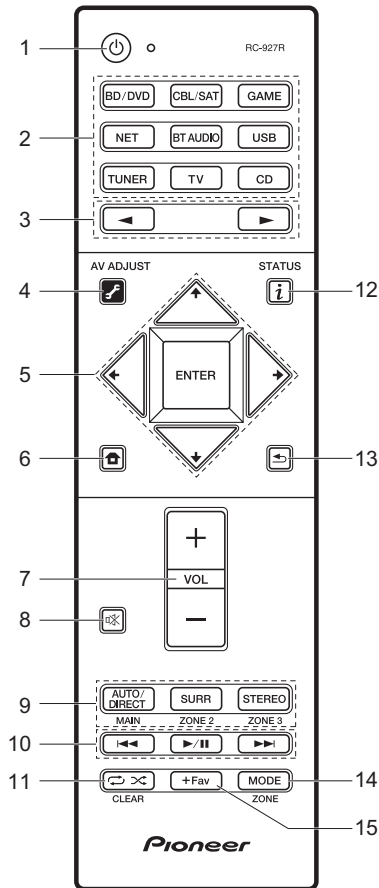

1. Taste: Hiermit wird das Gerät eingeschaltet bzw. in den Standby-Modus geschaltet.
2. Eingangsselektor-Tasten: Hiermit kann der wiederzugebende Eingang ausgewählt werden. Verwenden Sie die Tasten unter 3, um "STRM BOX", "AUX" oder "PHONO" auszuwählen.
3. -Tasten: Die wiedergegebene Eingangsquelle wechselt mit jedem Druck auf eine dieser Tasten.
4. (AV ADJUST)-Taste: Hiermit können Sie allgemeine Einstellungen auf dem Fernsehbildschirm vornehmen. (→P28)
5. Cursortasten und ENTER-Taste: Wählen Sie das Element mit den Cursortasten aus und drücken Sie ENTER, um die Auswahl zu bestätigen.
6. Taste: Zeigt das Home an. (→P29)
7. Lautstärketasten: Ermöglicht die Anpassung der Lautstärke. Diese Taste hebt auch die Stummschaltung auf.
8. -Taste: Schaltet den Ton vorübergehend aus. Drücken Sie die Taste erneut, um die Stummschaltung aufzuheben.
9. LISTENING MODE Tasten: Ermöglicht die Auswahl des Wiedergabemodus. (→P24)
MAIN/ZONE 2/ZONE 3-Tasten: Steuert die Multizonenfunktion. (→P27)
10. Wiedergabetasten: Hier kann die Wiedergabe von Music Server oder USB gestartet werden.
11. -Taste: Hier können Wiederholungs- und Zufallsmodus bei der Wiedergabe von Music Server oder USB aktiviert werden.
CLEAR Taste: Hiermit werden bei der Texteingabe auf dem Fernsehbildschirm alle Zeichen gelöscht.
12. (STATUS)-Taste: Schaltet die Informationen auf der Anzeige um.
13. -Taste: Stellt die vorige Anzeige wieder her.
14. MODE Taste: Hiermit wird bei der AM-/FM-Sendersuche zwischen automatischer und manueller Suche gewechselt.
15. +Fav Taste: Hiermit können Sie AM-/FM-Radiosender registrieren.

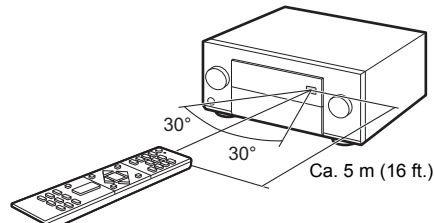

Display

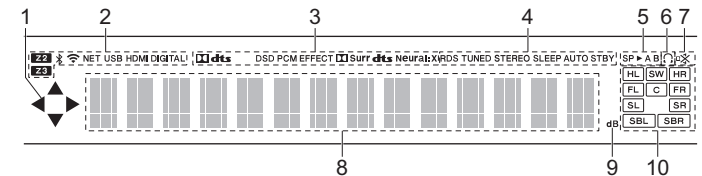

1. Leuchtet, wenn der "NET", "USB"-Eingangsselektor bedient wird, um anzuzeigen, dass Bedienvorgänge mit den Cursortasten der Fernbedienung möglich sind, z. B. beim Anzeigen von Track-Listen.
2. Leuchtet unter den folgenden Bedingungen.
Z2/Z3: Wenn ZONE 2/ZONE 3 eingeschaltet ist.
 : Bei Verbindung über BLUETOOTH.
 : Bei Verbindung über WLAN.
NET: Wenn "NET" mit dem Eingangsselektor ausgewählt wurde und das Gerät mit dem Netzwerk verbunden ist. Blinkt, wenn die Verbindung mit dem Netzwerk nicht korrekt ist.
USB: Wenn "USB" mit dem Eingangsselektor ausgewählt wurde, das Gerät über USB verbunden ist und das USB-Gerät ausgewählt wurde. Blinkt, wenn das USB-Gerät nicht korrekt angeschlossen ist.
HDMI: wenn HDMI-Signale eingegeben werden und der HDMI-Eingang ausgewählt ist.
DIGITAL: wenn digitale Signale eingegeben werden und der digitale Eingang ausgewählt ist.
3. Leuchtet je nach Typ der digitalen Audioeingangssignale und nach Wiedergabemodus.
4. Leuchtet unter den folgenden Bedingungen.
RDS (Modelle für Europa und Asien): Empfang von RDS-Übertragungen.
TUNED: Empfang von AM/FM-Radio.
STEREO: Empfang von FM-Stereo.
SLEEP: Wenn der Sleep-Timer eingestellt ist.
AUTO STBY: Bei aktivierter Auto Standby-Funktion.
5. Das aktuell ausgewählte Lautsprechersystem leuchtet.
6. Leuchtet, wenn ein Kopfhörer angeschlossen ist.
7. Blinkt, wenn die Stummschaltung aktiv ist.
8. Zeigt verschiedene Informationen zu den Eingangssignalen an. Zeichen, die auf diesem Gerät nicht dargestellt werden können, werden durch Sternchen (*) ersetzt.
9. Leuchtet bei der Lautstärkeregelung.
10. Lautsprecher-/Kanalanzeige: Zeigt den Ausgabekanal an, der dem ausgewählten Wiedergabemodus entspricht.

Lizenz- und Warenzeicheninformationen

DOLBY ATMOS

Manufactured under license from Dolby Laboratories. Dolby, Dolby Atmos, Dolby Surround and the double-D symbol are trademarks of Dolby Laboratories.



For DTS patents, see <http://patents.dts.com>. Manufactured under license from DTS, Inc. DTS, the Symbol, DTS in combination with the Symbol, the DTS-HD logo, and DTS-HD Master Audio are registered trademarks or trademarks of DTS, Inc. in the United States and/or other countries. © DTS, Inc. All Rights Reserved.



The terms HDMI and HDMI High-Definition Multimedia Interface, and the HDMI Logo are trademarks or registered trademarks of HDMI Licensing LLC in the United States and other countries.



The Wi-Fi CERTIFIED Logo is a certification mark of Wi-Fi Alliance®.



AirPlay, iPad, iPhone, and iPod touch are trademarks of Apple Inc., registered in the U.S. and other countries.

iPad Air and iPad mini are trademarks of Apple Inc.

"Made for iPod", "Made for iPhone" and "Made for iPad" mean that an electronic accessory has been designed to connect specifically to iPod, iPhone, or iPad, respectively, and has been certified by the developer to meet Apple performance standards. Apple is not responsible for the operation of this device or its compliance with safety and regulatory standards.

Please note that the use of this accessory with iPod, iPhone or iPad may affect wireless performance.

AirPlay works with iPhone, iPad, and iPod touch with iOS 4.3.3 or later, Mac with OS X Mountain Lion or later, and PC with iTunes 10.2.2 or later.

Apple, Apple TV and Safari are trademarks of Apple Inc., registered in the U.S. and other countries.



The Bluetooth® word mark and logos are registered trademarks owned by the Bluetooth SIG, Inc.

PANDORA®

PANDORA, the PANDORA logo, and the Pandora trade dress are trademarks or registered trademarks of Pandora Media, Inc. Used with permission.



Google Cast and the Google Cast badge are trademarks of Google inc.



This Mark Certifies that this product is compliant with the BLACKFIRE ALLIANCE Standard. Please refer to WWW.BLACKFIREALLIANCE.COM for more information. BLACKFIRE™ is a Registered Trademark (No. 85,900,599) of BLACKFIRE RESEARCH CORP. All rights reserved.



FireConnect™ is technology powered by BlackFire Research.



The product with this logo is conformed to Hi-Res Audio standard defined by Japan Audio Society. This logo is used under license from Japan Audio Society.

This product is protected by certain intellectual property rights of Microsoft. Use or distribution of such technology outside of this product is prohibited without a license from Microsoft.

Windows and the Windows logo are trademarks of the Microsoft group of companies.

QR Code is a registered trademark of DENSO WAVE INCORPORATED.

"x.v.Color" and "x.v.Color" logo are trademarks of Sony Corporation.

DSD and the Direct Stream Digital logo are trademarks of Sony Corporation.

MPEG Layer-3 audio coding technology licensed from Fraunhofer IIS and Thomson.

"All other trademarks are the property of their respective owners."

"Toutes les autres marques commerciales sont la propriété de leurs détenteurs respectifs."

"El resto de marcas comerciales son propiedad de sus respectivos propietarios."

"Tutti gli altri marchi di fabbrica sono di proprietà dei rispettivi proprietari."

"Alle anderen Warenzeichen sind das Eigentum ihrer jeweiligen Eigentümer."

"Alle andere handelsmerken zijn eigendom van de desbetreffende rechthebbenden."

"Все товарные знаки являются собственностью соответствующих владельцев."

HAFTUNGSAUSSCHLUSS

Mit diesem Gerät können Sie Links zu anderen Diensten oder Webseiten herstellen, die nicht unter der Kontrolle der Unternehmen sind, die dieses Gerät entworfen und hergestellt oder verbreitet/verteilt haben, sowie ihre Tochterunternehmen (zusammengefasst als "Unternehmen" bezeichnet). Wir haben keinerlei Einfluss auf die Art, Inhalt und die Verfügbarkeit dieser Dienste. Das Einfügen von Links bedeutet nicht unbedingt eine Empfehlung oder das Gutheißen der darin geäußerten Ansichten.

Alle Informationen, Inhalte und Services, die mit diesem Gerät zugänglich gemacht werden, gehören Drittenanbietern und sind durch das Urheberrecht, Patente, Warenzeichen und/oder andere geistige Eigentumsgesetze der entsprechenden Länder geschützt.

Die Informationen, Inhalte und Services, die mit diesem Gerät zugänglich gemacht werden, sind ausschließlich für Ihre persönliche, nichtgewerbliche Nutzung bestimmt. Sämtliche Informationen, Inhalte oder Services dürfen in keiner anderen Weise genutzt werden als der zuvor vom entsprechenden Eigentümer von Inhalten oder Diensteanbietern genehmigten.

Sie dürfen sämtliche Informationen oder Inhalte, die mit diesem Gerät zugänglich gemacht werden, in keiner Weise modifizieren, kopieren, neu veröffentlichen, übersetzen, ausnutzen, Kopien erstellen, hochladen, posten, übertragen, verkaufen oder verteilen, sofern dies nicht ausdrücklich durch die entsprechenden Urheberrechte, Patente, Warenzeichen und/oder andere geistige Eigentumsrechte, einschließlich und ohne Einschränkung, der Eigentümer von Inhalten oder von Diensteanbietern genehmigt wurde. DIE INHALTE UND SERVICES, DIE DURCH DIESES GERÄT ZUGÄNGLICH GEMACHT WERDEN, WERDEN "WIE SIE SIND" BEREITGESTELLT. DAS UNTERNEHMEN ÜBERNIMMT UNTER KEINEN UMSTÄNDEN, WEDER AUSDRÜCKLICH NOCH STILLSCHWEIGEND, DIE HAFTUNG FÜR BEREITGESTELLTE INFORMATIONEN, INHALTE ODER SERVICES. DAS UNTERNEHMEN LEHNT JEDLICHE AUSDRÜCKLICHEN ODER IMPLIZIERTEN GARANTIE, EINSCHLIESSLICH, ABER NICHT BESCHRÄNKT AUF TITELRECHTE, NICHTVERLETZUNG DER RECHTE DRITTER, MARKTGÄNGIGKEIT ODER DER EIGNUNG FÜR EINEN BESTIMMTEN ZWECK, AB.

Das Unternehmen übernimmt keinerlei Gewährleistung oder Garantie, sei es ausdrücklich oder implizit, über die Vollständigkeit, Genauigkeit, Gültigkeit, Legalität, Verlässlichkeit, Angemessenheit oder Verfügbarkeit der Informationen, Inhalte oder Services, die durch dieses Gerät zugänglich gemacht werden. Das Unternehmen haftet nicht, weder durch Vertrag noch für Schäden inklusive Nachlässigkeit und strenger Haftbarkeit, für jegliche indirekten, speziellen, zufälligen oder folgenden Schäden oder jegliche Schäden, die durch oder in Verbindung mit jeglichen enthaltenen Informationen, oder als Resultat aus der Nutzung von jeglichen Inhalten oder Services durch Sie oder eine Drittperson, auch wenn das Unternehmen von der Möglichkeit solcher Schäden unterrichtet war, weiterhin kann das Unternehmen nicht für Klagen einer Drittperson gegen Benutzer dieses Geräts oder eine weitere Drittperson haftbar gemacht werden.

Unter keinen Umständen haftet das Unternehmen oder kann es verantwortlich gemacht werden für, ohne die Allgemeingültigkeit des Vorangehenden einzuschränken, jegliche Unterbrechung oder Beendigung von Informationen, Inhalten oder Services, die durch dieses Gerät zugänglich gemacht werden.

Das Unternehmen ist weder verantwortlich noch haftbar zu machen für den Kundendienst in Bezug auf die Informationen, Inhalte oder Services, die durch dieses Gerät zugänglich gemacht werden. Jegliche Fragen oder Forderungen für die Services, die sich auf die Informationen, Inhalte oder Services beziehen, sind direkt an die entsprechenden Eigentümer und Dienstleister zu richten.

Basis Handleiding

SC-LX901 AV RECEIVER

Aansluiten

Stap 1: Lay-out luidspreker	3
Stap 2: De luidsprekers verbinden	10
Stap 3: De TV verbinden	12
Stap 4: Verbind de AV-componenten	14
Stap 5: Multi-zoneverbinding	18
Stap 6: Verbinden met andere kabels	21

Setup

Stap 7: Inschakeling & Begininstelling	22
HDMI-Setup	23

Afspelen

Basis afspelen	24
Netwerkfuncties	25
Overige	27

Namen van de onderdelen

Voorpaneel	30
Achterpaneel	31
Afstandsbediening	32
Display	32

Deze gebruiksaanwijzing bevat de informatie die nodig is voor het opstarten, alsmede instructies voor vaak uit te voeren handelingen. De "Uitgebreide Handleiding" is beschikbaar op het internet met details over de afspelenmerken/luistermodussen/insteldetails, specificaties en het verhelpen van ongemakken. De Uitgebreide Handleiding is gecreëerd in een formaat dat gemakkelijk op een PC of een smartphone gelezen kan worden.



<http://www.pioneer-audiovisual.com/manual/sclx901/adv/nl.html>
Uitgebreide Handleiding is hier te vinden

Wat zit er in de doos

1. Hoofdtoestel
2. Afstandsbediening (RC-927R) ×1, Batterijen (AAA/R03) ×2
3. FM-binnenantenne ×1
4. AM-ringantenne ×1
5. Luidsprekerinstellingsmicrofoon ×1
6. Netsnoer ×1

Glossarium

Dolby Atmos

Dit toestel ondersteunt afspelen in het Dolby Atmos-formaat dat een geluidsplaatsing van 360° mogelijk maakt. Dolby Atmos steunt niet op kanalen, zoals bestaande surround-systemen doen, maar activeert de nauwkeurige plaatsing van geluidsobjecten die een onafhankelijke beweging in een driedimensionale ruimte hebben, met zelfs nog meer helderheid. Dolby Atmos is een optioneel audioformaat op Blu-ray discs en realiseert een driedimensionaal geluidsveld door de invoering van een geluidsveld boven de luisteraar.

ARC

De ARC (Audio Return Channel)-functie brengt TV-audiosignalen via de HDMI-kabel over zodat u de audio afkomstig van de TV via dit toestel kunt afspelen. De verbinding met een ARC-compatibele TV is compleet met één HDMI-kabel. Raadpleeg de gebruiksaanwijzing van uw TV om te kijken of deze ARC ondersteunt. (→P12)

HDMI CEC-functionaliteit

Bedieningskenmerken zoals het gekoppeld schakelen tussen de ingangen met de ingangskeuzeschakelaar en spelers die aan de CEC-standaard voldoen, het schakelen van de audio-uitgang en het volume met gebruik van de afstandsbediening van een CEC-compatibele TV en het automatisch op stand-by schakelen van dit toestel wanneer de TV uitgeschakeld wordt (→P14)

HDMI Standby Through

Video- en audiosignalen afkomstig van AV-componenten kunnen naar de TV gezonden worden, zelfs als dit toestel op stand-by staat (→P14)

i **LET OP:** Verbind de luidsprekers met een impedantie van 4 Ω tot 16 Ω. Het netsnoer moet pas worden verbonden nadat alle andere kabels verbonden zijn. Wij zijn niet aansprakelijk voor enige schade als gevolg van de verbinding van apparatuur die door andere bedrijven geproduceerd is.

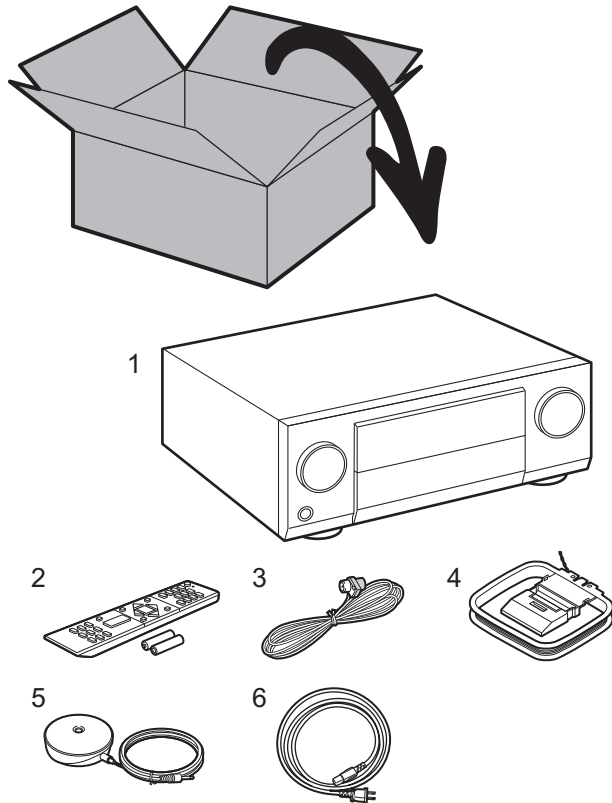

Stap 1: Lay-out luidspreker

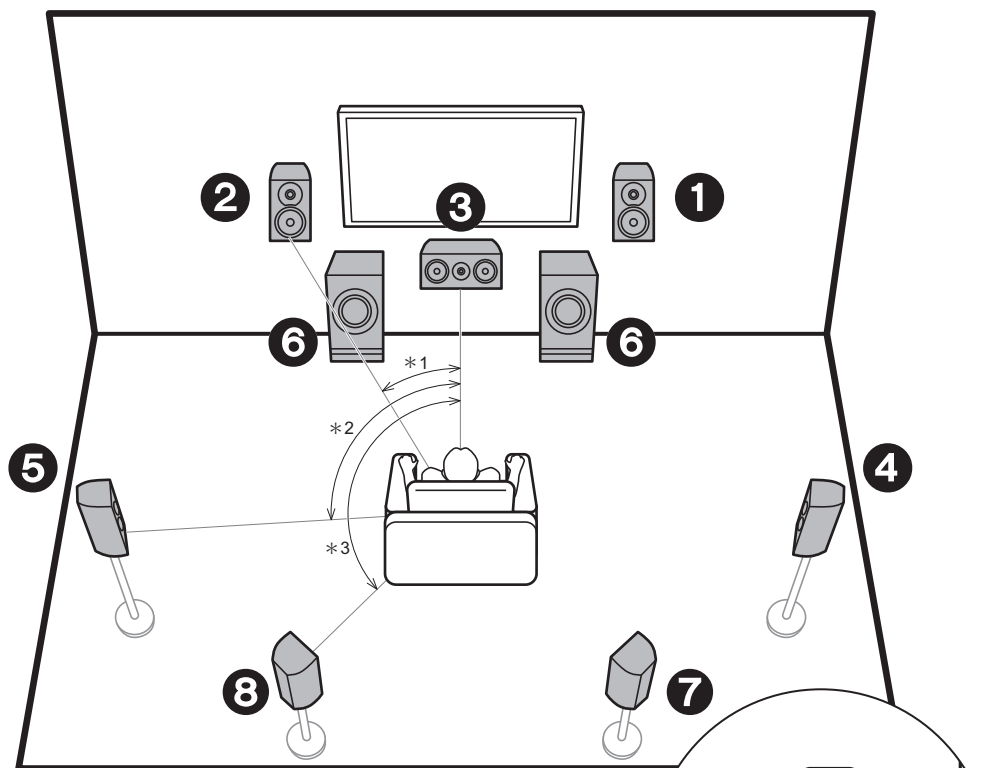

* 1: 22° tot 30°, * 2: 90° tot 120°, * 3: 135° tot 150°

- 1 2** Voorluidsprekers
- 3** Middenluidspreker
- 4 5** Surround-luidsprekers
- 6** Actieve Subwoofer
- 7 8** Surround-achterluidsprekers

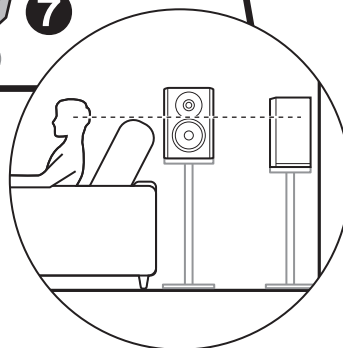

✓ 7.1-Kanaalsysteem

De voorluidsprekers voeren het voor-stereogeluid uit en de middenluidspreker voert het middengeluid uit zoals dialoog en zang. De surroundluidsprekers creëren het achter-geluidsveld. De actieve subwoofer reproduceert bass-geluiden en creëert een rijk geluidsveld.

De surround-achterluidsprekers verbeteren het gevoel van omhulling dat door het achtergeluidsveld gecreëerd wordt en verstrekken een realistischer geluidsveld.

Bovendien kunt u door surround-achterluidsprekers te installeren, de Dolby Atmos-luistermodus selecteren die het meest recente 3D-geluid realiseert als het ingangsformaat Dolby Atmos is.

De voorluidsprekers moeten op oorhoogte geplaatst worden terwijl de surroundluidsprekers vlak boven oorhoogte geplaatst moeten worden. De middenluidspreker moet in de richting van de luisterpositie geplaatst worden.

Door de actieve subwoofer tussen de middenluidspreker en een voorluidspreker te plaatsen, verkrijgt u een natuurlijk geluid zelfs wanneer muziek afgespeeld wordt. De optimale plaatsing voor de surround-achterluidsprekers is op oorhoogte.

- Als surround-achterluidsprekers deel uitmaken van de opstelling, worden surroundluidsprekers vereist.

 Ga naar "Aansluiten" (→P10)

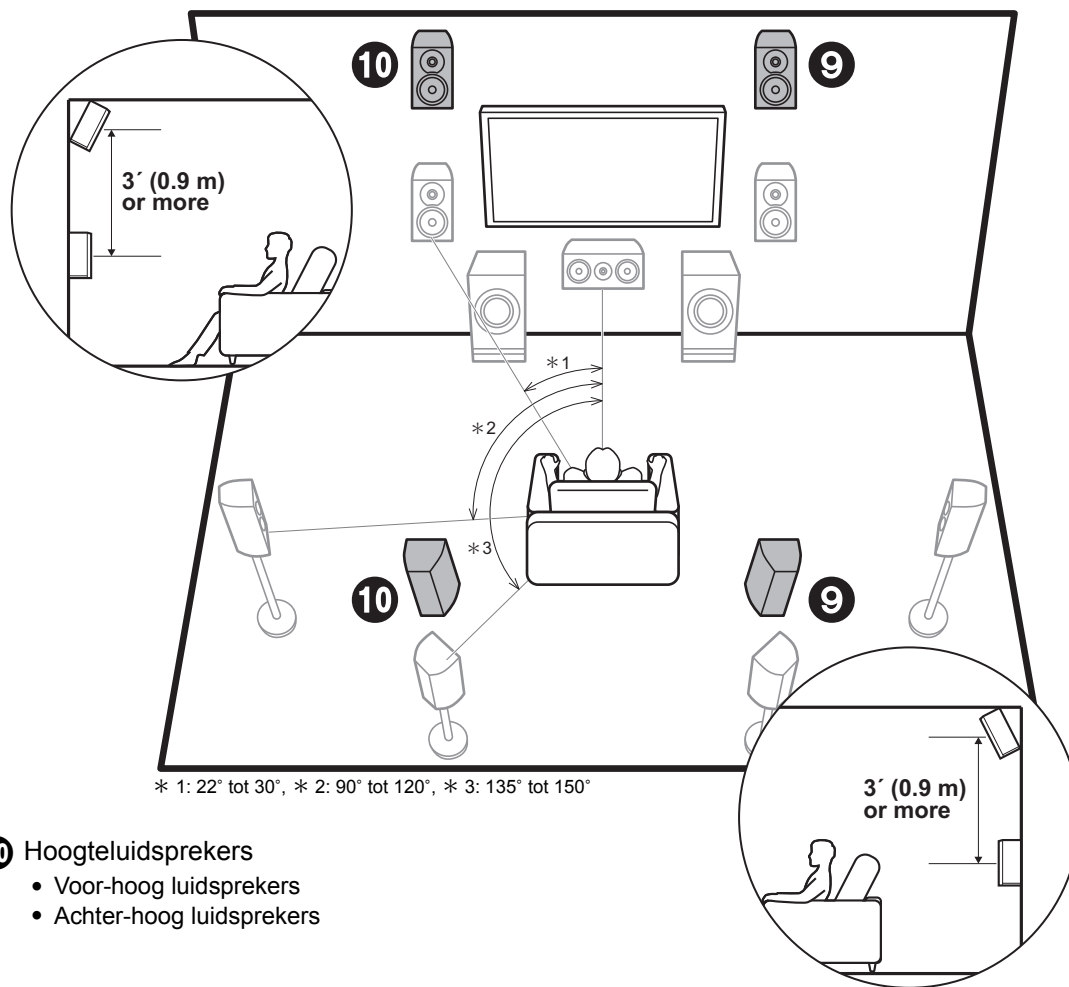

- 9 10** Hoogteluidsprekers
- Voor-hoog luidsprekers
 - Achter-hoog luidsprekers

✓ **Hoogteluidsprekers;
Voor-hoog luidsprekers/
Achter-hoog luidsprekers**

Dit zijn verschillende types hoogteluidsprekers. Bovendien kunt u door hoogteluidsprekers te installeren, de Dolby Atmos-luistermodus selecteren die het meest recente 3D-geluid realiseert, met inbegrip van overhead geluiden, als het ingangsformaat Dolby Atmos is. De voor-hoog luidsprekers of de achter-hoog luidsprekers dienen zich minstens 0,9 m hoger dan de voorluidsprekers te bevinden. De voor-hoog luidsprekers dienen zich rechtstreeks boven de voorluidsprekers te bevinden en de afstand tussen de achter-hoog luidsprekers moet gelijk zijn aan de afstand tussen de voorluidsprekers. Beide moeten opgesteld zijn in de richting van de luisterpositie. Houd er rekening mee dat u twee sets hoogteluidsprekers kunt installeren: Height 1 Speaker en Height 2 Speaker.

 Ga naar "Aansluiten" (→P10)

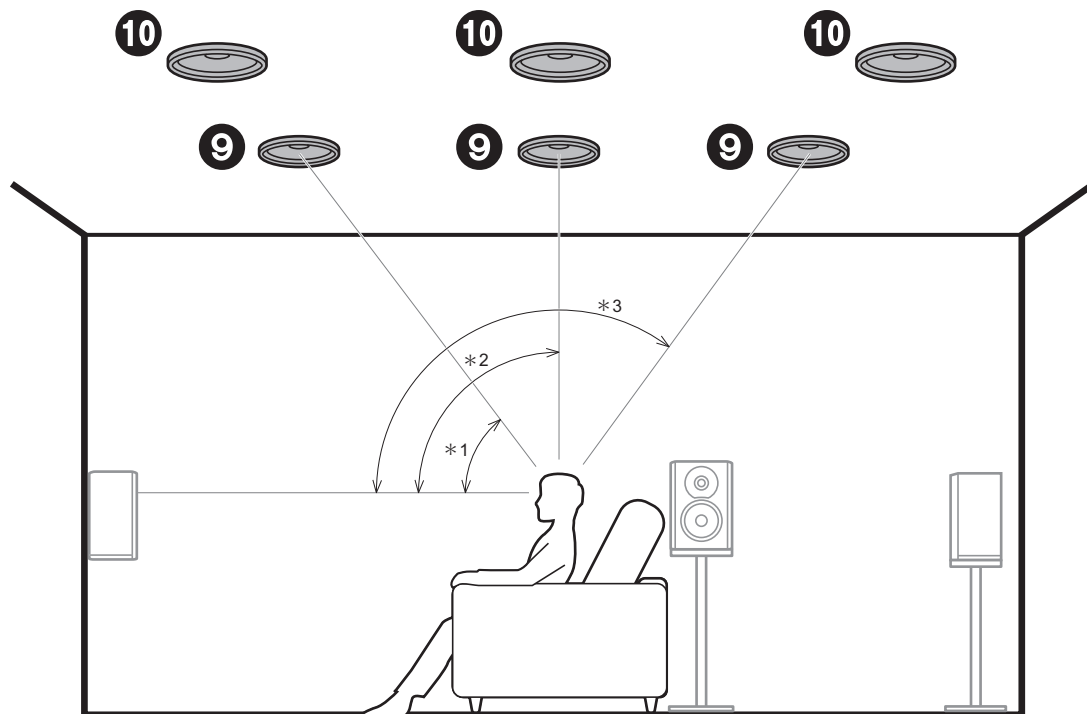

* 1: 30° tot 55°, * 2: 65° tot 100°, * 3: 125° tot 150°

9 10 Hoogteluidsprekers

- Voorste plafondluidsprekers
- Middelste plafondluidsprekers
- Achterste plafondluidsprekers

✓ Hoogteluidsprekers; Plafondluidsprekers

Dit zijn verschillende types hoogteluidsprekers. Bovendien kunt u door hoogteluidsprekers te installeren, de Dolby Atmos-luistermodus selecteren die het meest recente 3D-geluid realiseert, met inbegrip van overhead geluiden, als het ingangsformaat Dolby Atmos is. Bevestig de voorste plafondluidsprekers aan het plafond vóór de zitplaats, de middelste plafondluidsprekers aan het plafond rechtstreeks boven de zitplaats en de achterste plafondluidsprekers aan het plafond achter de zitplaats. De afstand tussen ieder paar moet gelijk zijn aan de afstand tussen de twee voorluidsprekers. Houd er rekening mee dat u twee sets hoogteluidsprekers kunt installeren: Height 1 Speaker en Height 2 Speaker.

- Dolby Laboratories raadt aan dit type hoogteluidsprekers te plaatsen om het beste Dolby Atmos-effect te verkrijgen.

 Ga naar "Aansluiten" (→P10)

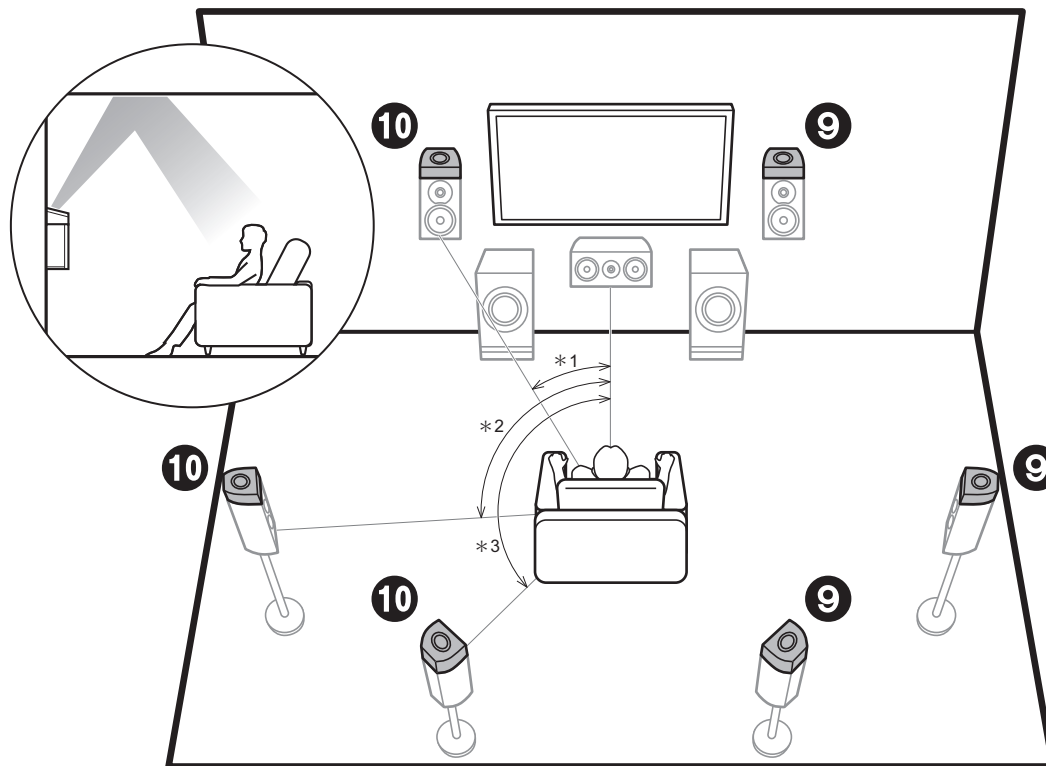

* 1: 22° tot 30°, * 2: 90° tot 120°, * 3: 135° tot 150°

✓ Hoogteluidsprekers; Dolby-enabled luidsprekers (Dolby Luidsprekers)

Dit zijn verschillende types hoogteluidsprekers. Dolby-enabled luidsprekers zijn speciale luidsprekers die ontworpen zijn om naar het plafond gericht te worden zodat het geluid gehoord wordt nadat het van het plafond weerkaatst is en het lijkt alsof het geluid van bovenaf komt.

Bovendien kunt u door hoogteluidsprekers te installeren, de Dolby Atmos-luistermodus selecteren die het meest recente 3D-geluid realiseert, met inbegrip van overhead geluiden, als het ingangsformaat Dolby Atmos is. Plaats ze of boven de voorluidsprekers of boven de surroundluidsprekers of boven de surround-achterluidsprekers. Houd er rekening mee dat u twee sets hoogteluidsprekers kunt installeren: Height 1 Speaker en Height 2 Speaker.

 Ga naar "Aansluiten" (→P10)

9 10 Hoogteluidsprekers

- Dolby-enabled luidsprekers (Voor)
- Dolby-enabled luidsprekers (Surround)
- Dolby-enabled luidsprekers (Surround achter)

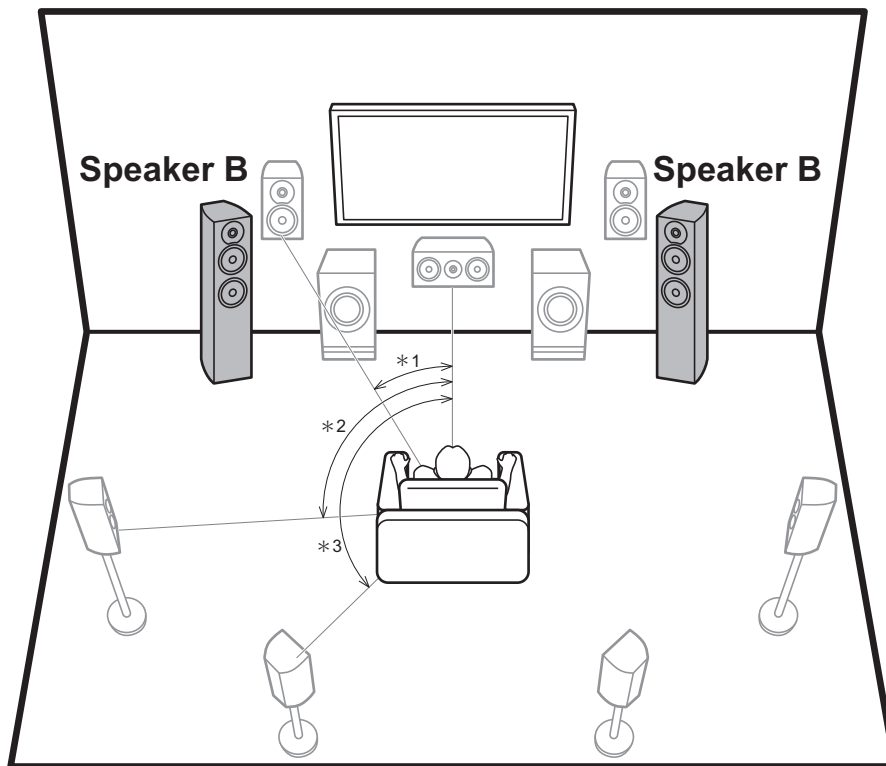

* 1: 22° tot 30°, * 2: 90° tot 120°, * 3: 135° tot 150°

✓ Luidspreker B-systeem

Los van het hoofdluidsprekersysteem (Luidspreker A-systeem), kunt u ook een ander systeem van voorluidsprekers verbinden om Luidsprekers B-systeem te zijn. Als u dat doet, kunt u dezelfde audio omschakelen om uit A, B of A+B te komen. Schakel met "Speakers" in AV Adjust (→P28).

 Ga naar "Aansluiten" (→P10)

Afhankelijk van de configuratie van het hoofdluidsprekersysteem, is het mogelijk een Luidspreker B-systeem te verbinden dat bi-amping (→P8) ondersteunt, om de kwaliteit van de lage en de hoge tonen te verbeteren.

 Ga naar "Aansluiten" (→P11)

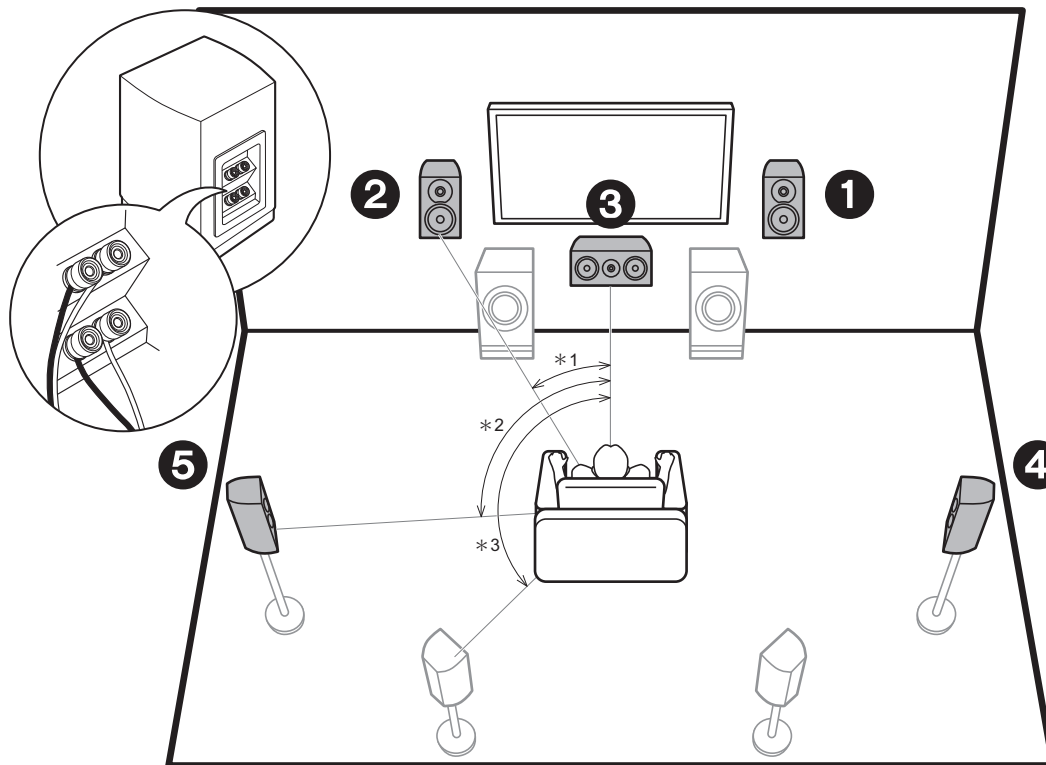

* 1: 22° tot 30°, * 2: 90° tot 120°, * 3: 135° tot 150°

- 1 2** Voorluidsprekers (Bi-Amping)
- 3** Middenluidspreker (Bi-Amping)
- 4 5** Surround-luidsprekers (Bi-Amping)

✓ De Luidsprekers bi-ampen

Het is mogelijk om voorluidsprekers, een middenluidspreker en surroundluidsprekers te verbinden die bi-ampen ondersteunen, om de kwaliteit van de lage en de hoge tonen te verbeteren. De effecten en de opstellingen van de luidsprekers zijn dezelfde als voor een systeem dat geen gebruik van bi-amping-luidsprekers maakt.

Hieronder volgen de mogelijke combinaties met bi-amping-luidsprekers.

- Alleen voorluidsprekers
- Voorluidsprekers en middenluidspreker
- Voorluidsprekers en surroundluidsprekers
- Middenluidspreker en surroundluidsprekers
- Voorluidsprekers, middenluidspreker en surroundluidsprekers

Met uitzondering van het geval waarin alleen de voorluidsprekers een bi-amping-verbinding hebben, is de maximum luidsprekerconfiguratie 5.1-kan. als meerdere luidsprekers in een bi-amping-verbinding gecombineerd zijn.

 Ga naar "Aansluiten" (→P11)

✓ Luidsprekercombinaties

In iedere combinatie kunnen maximaal twee actieve subwoofers verbonden worden.

Luidsprekerkanalen	FRONT	CENTER	SURROUND	SURROUND BACK	HEIGHT 1	HEIGHT 2	SP B *1 (Luidspreker B)	Bi-AMP *1	ZONE 2 *1 (→P19)	ZONE 3 *1 (→P20)
2.1 ch	✓						✓ *2	FRONT	✓	✓
3.1 ch	✓	✓					✓ *2	FRONT, FRONT/CENTER	✓	✓
4.1 ch	✓		✓				✓ *2	FRONT, FRONT/SURROUND	✓	✓
5.1 ch	✓	✓	✓				✓ *2	FRONT, FRONT/CENTER, FRONT/SURROUND, CENTER/SURROUND, FRONT/CENTER/ SURROUND	✓	✓
6.1 ch	✓		✓	✓			✓ *2	FRONT	✓	✓
7.1 ch	✓	✓	✓	✓			✓ *2	FRONT	✓	✓
2.1.2 ch	✓				✓ *3		✓	FRONT	✓	✓ *4
3.1.2 ch	✓	✓			✓ *3		✓	FRONT	✓	✓ *4
4.1.2 ch	✓		✓		✓ *3		✓	FRONT	✓	✓ *4
5.1.2 ch	✓	✓	✓		✓ *3		✓	FRONT	✓	✓ *4
6.1.2 ch	✓		✓	✓	✓ *3		✓	FRONT	✓	
7.1.2 ch	✓	✓	✓	✓	✓ *3		✓	FRONT	✓	
4.1.4 ch	✓		✓		✓	✓				
5.1.4 ch	✓	✓	✓		✓	✓				
6.1.4 ch	✓		✓	✓	✓	✓				
7.1.4 ch	✓	✓	✓	✓	✓	✓				

Aandachtspunten met luidsprekercombinaties

- * 1: Het is niet mogelijk Luidsprekers B, Bi-AMP en ZONE-luidsprekers tegelijkertijd te gebruiken. Het is hoe dan ook mogelijk met 2.1 ch tot 7.1 ch gelijktijdig gebruik te maken van Bi-AMP (FRONT) en ZONE 2-luidsprekers.
- * 2: U kunt bi-amping-verbindingen ook met Luidsprekers B gebruiken.
- * 3: Als voorluidsprekers een bi-amping-verbinding moeten hebben, moeten de hoogteluidsprekers verbonden worden met de HEIGHT 2-aansluitingen.
- * 4: ZONE 2-luidsprekers moeten verbonden worden met de HEIGHT 1-aansluiting, ZONE 3-luidsprekers moeten verbonden worden met de SURROUND BACK-aansluitingen, en hoogteluidsprekers moeten verbonden worden met de HEIGHT 2-aansluitingen.

HEIGHT 1/HEIGHT 2

Als 2 sets hoogteluidsprekers verbonden worden, kunnen de volgende combinaties hoogteluidsprekers gekozen worden.

- Height 1 Speaker: Top Middle, Height 2 Speaker: Rear High
 - Height 1 Speaker: Front High, Height 2 Speaker: Een van Rear High/Top Middle/Top Rear/Dolby Enabled Speaker (Surround)/Dolby Enabled Speaker (Surround Back)
 - Height 1 Speaker: Top Front of Dolby Enabled Speaker (Front), Height 2 Speaker: Een van Rear High/Top Rear/Dolby Enabled Speaker (Surround)/Dolby Enabled Speaker (Surround Back)
- Als u slechts één set hoogteluidsprekers verbindt, selecteer dan het type hoogteluidspreker uit de beschikbare types.

Stap 2: De luidsprekers verbinden

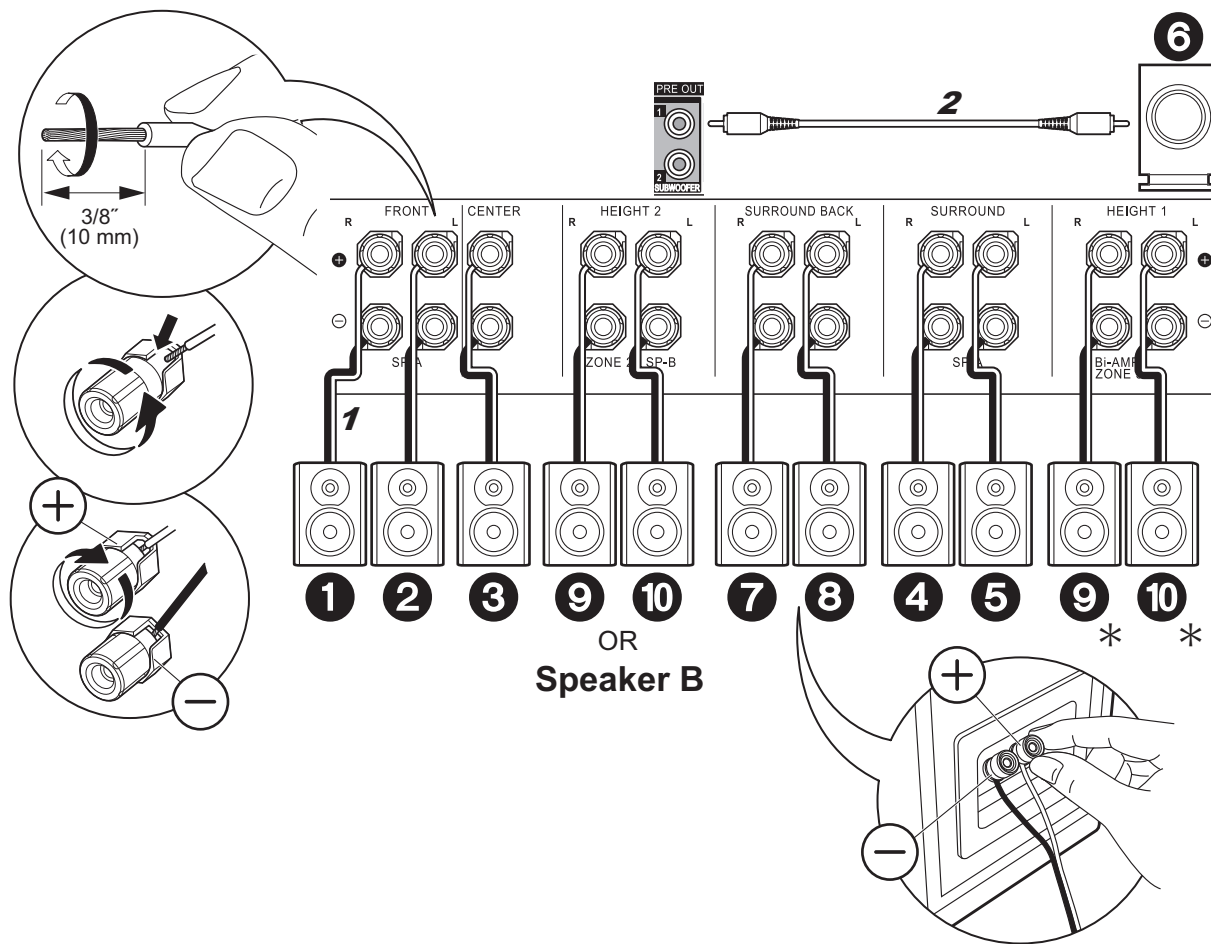

✓ Standaard verbindingen

Raadpleeg onderstaande afbeeldingen om het luidsprekersysteem te verbinden.

* Afhankelijk van de luidsprekercombinatie dient u misschien verbinding met andere aansluitingen te maken. Zie "Aandachtspunten met luidsprekercombinaties" (→ P9) voor details.

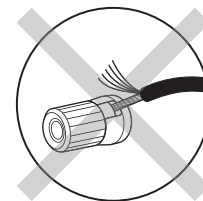

Controleer bij het verbinden of de draaduiteinden van de luidsprekers niet uit de luidsprekeraansluitingen naar buiten steken. Als de naar buiten stekende draaduiteinden van de luidsprekers het achterpaneel raken of als de + en – draden elkaar raken, zal het veiligheidscircuit geactiveerd worden.

✓ Verbindingen met bi-amping-luidsprekers

Bi-amping-verbindingen voor voorluidsprekers

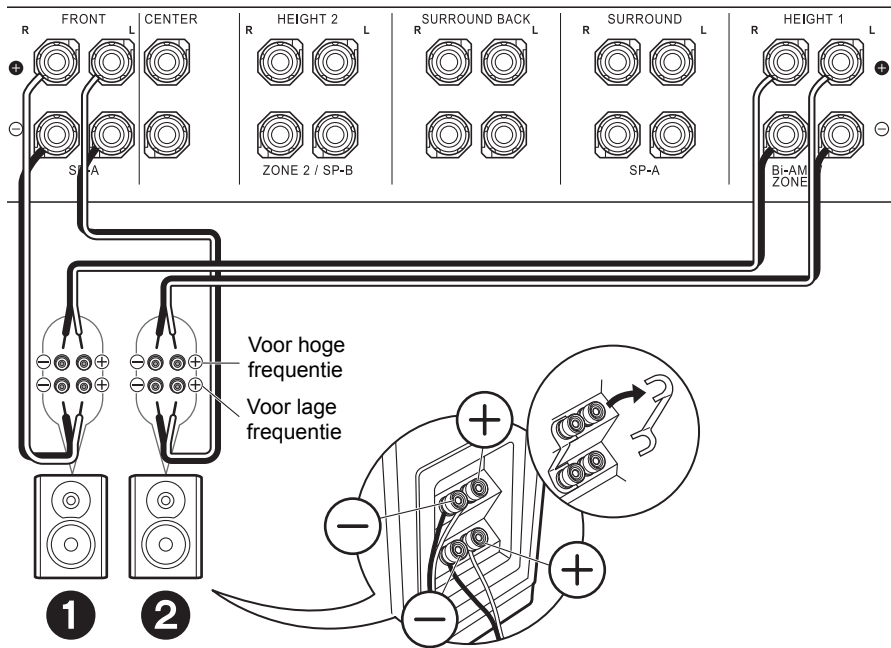

Raadpleeg voor een bi-amping-verbinding de gebruiksaanwijzing van uw luidsprekers.

Met een middenluidspreker

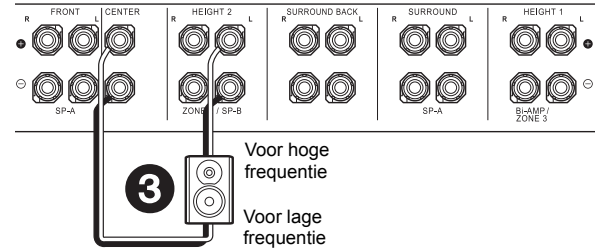

Met surroundluidsprekers

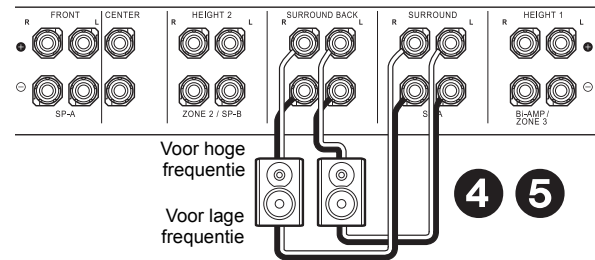

Met het Luidspreker B-systeem

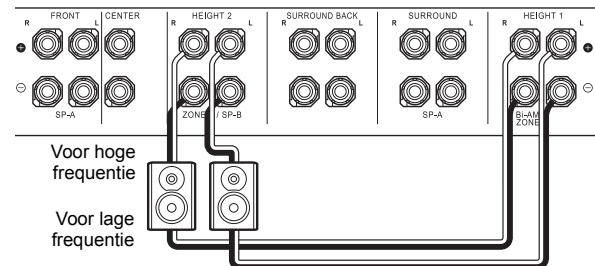

Stap 3: De TV verbinden

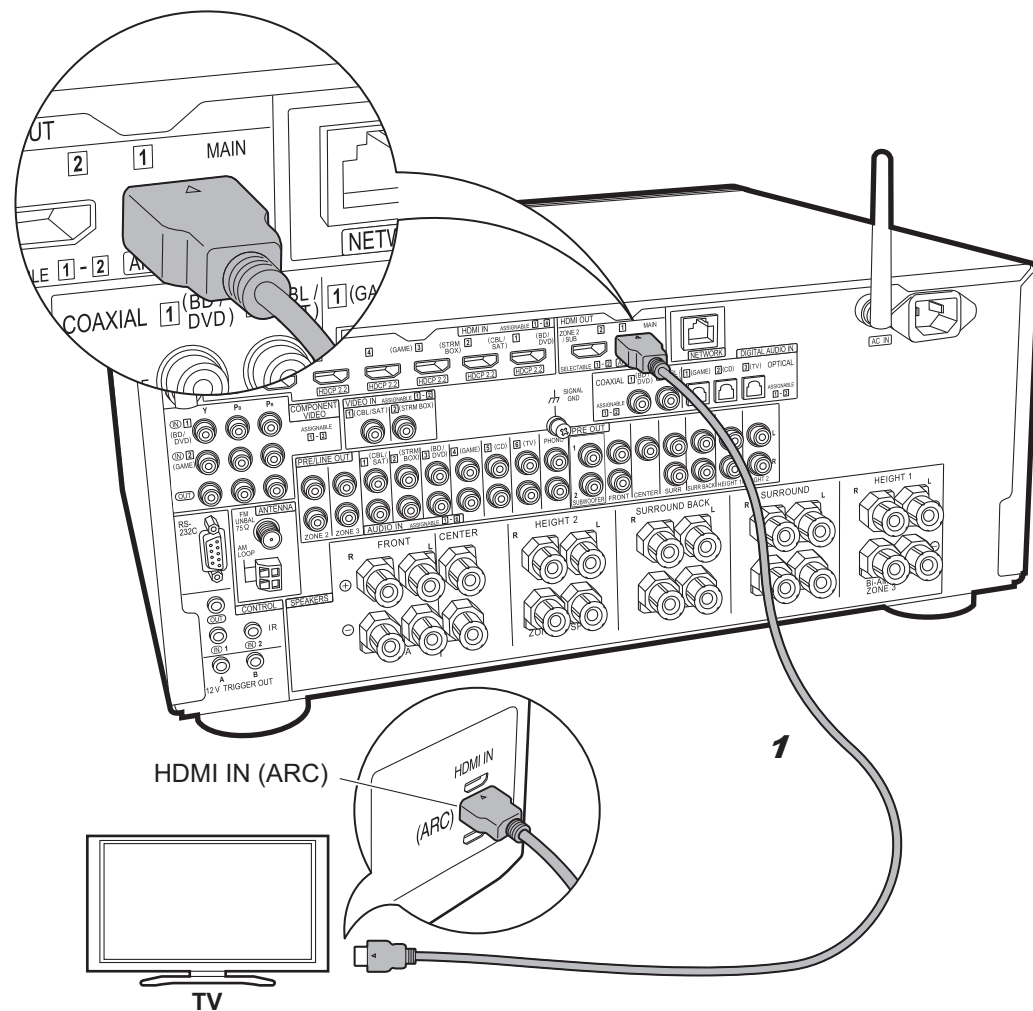

HDMI IN (ARC)

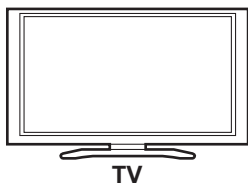

TV

1 HDMI-kabel

✓ TV-1 (ARC TV)

Dit is de beschrijving van de verbindingen voor een TV die ARC (Audio Return Channel) ondersteunt. Door de verbinding met een enkele HDMI-kabel uit te voeren, kunt u niet alleen de video-invoer naar dit toestel op de TV uitzenden maar kunt u ook het geluid van de TV uit dit toestel laten komen. Kies een HDMI IN-aansluiting op de TV die ARC ondersteunt wanneer u de verbinding maakt.



Setup

- Voor het gebruik van de ARC-functie zijn bepaalde instellingen vereist. Selecteer "Yes" in "5. Audio Return Channel" (→P23) in de Initial Setup.
- Raadpleeg de gebruiksaanwijzing van de TV voor aanwijzingen over de verbindingen en de instellingen van de TV.

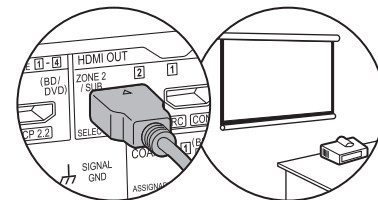

Een andere TV of projector kan met de HDMI OUT SUB-aansluiting verbonden worden. Deze aansluiting ondersteunt geen ARC. Voor details over het uitzenden van video uit de HDMI OUT SUB-aansluiting (→P24)

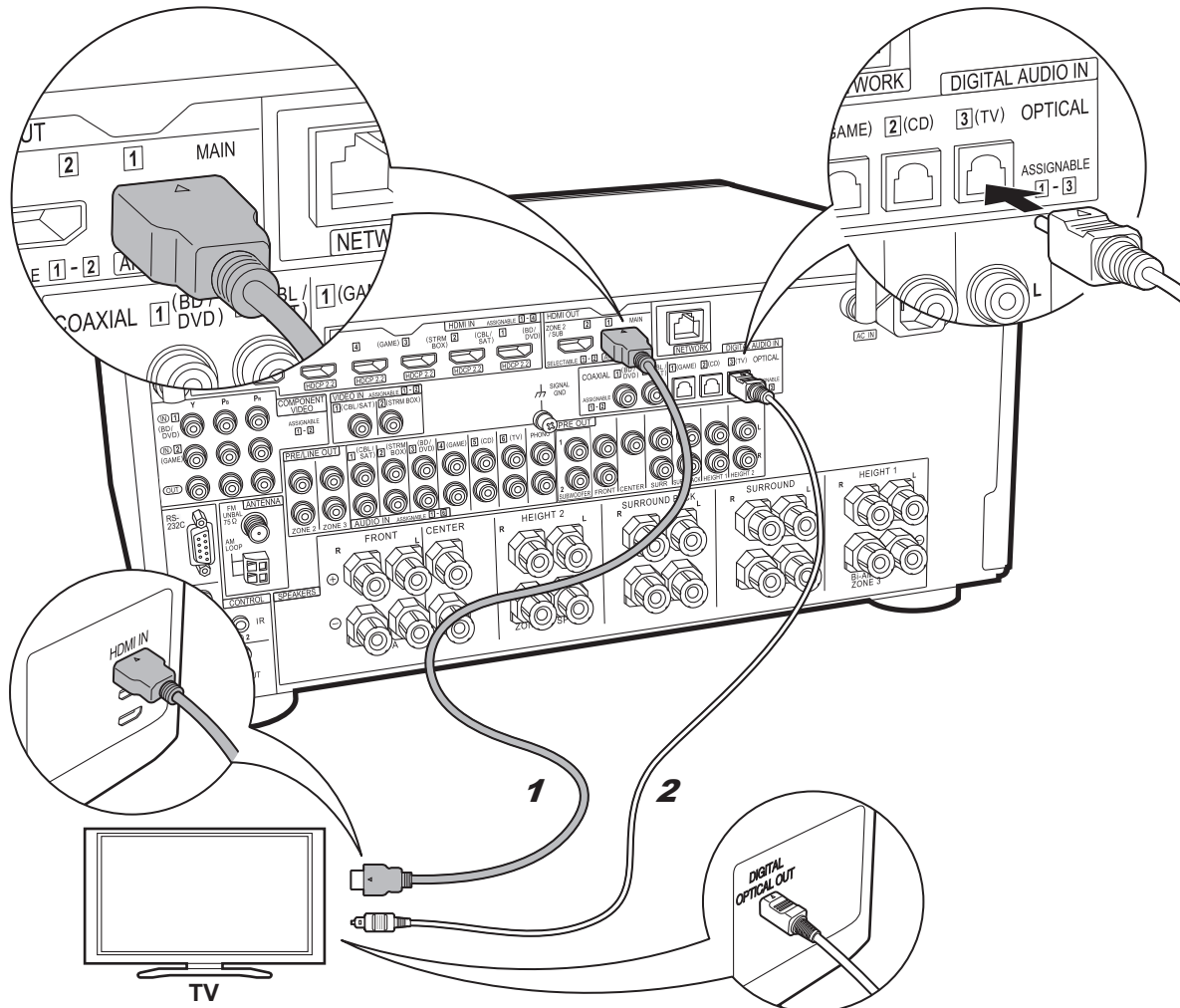

1 HDMI-kabel, **2** Digitale optische kabel

✓ TV-2 (Geen-ARC TV)

Dit is de beschrijving van de verbindingen voor een TV die geen ARC (Audio Return Channel) ondersteunt. Door de verbinding met zowel een HDMI-kabel als met een digitale optische kabel uit te voeren, kunt u niet alleen de video-invoer naar dit toestel op de TV uitzenden maar kunt u ook het geluid van de TV uit dit toestel laten komen.

Als de TV geen DIGITAL OPTICAL OUT-aansluiting heeft, gebruik dan een analoge audiokabel en verbind de ANALOG AUDIO OUT-aansluiting van de TV met de AUDIO IN TV-aansluiting op dit toestel.

- De verbinding met een digitale optische kabel is niet nodig als u TV kijkt via een apparaat, zoals een bekabelde settopbox (dus gebruik geen in de TV ingebouwde tuner), die u verbonden heeft met de INPUT-aansluiting op dit toestel.

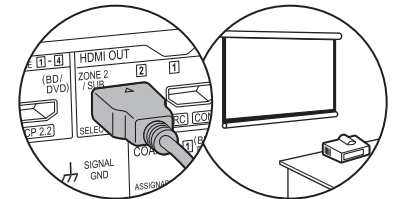

Een andere TV of projector kan met de HDMI OUT SUB-aansluiting verbonden worden. Deze aansluiting ondersteunt geen ARC. Voor details over het uitzenden van video uit de HDMI OUT SUB-aansluiting (→ P24)

Stap 4: Verbind de AV-componenten

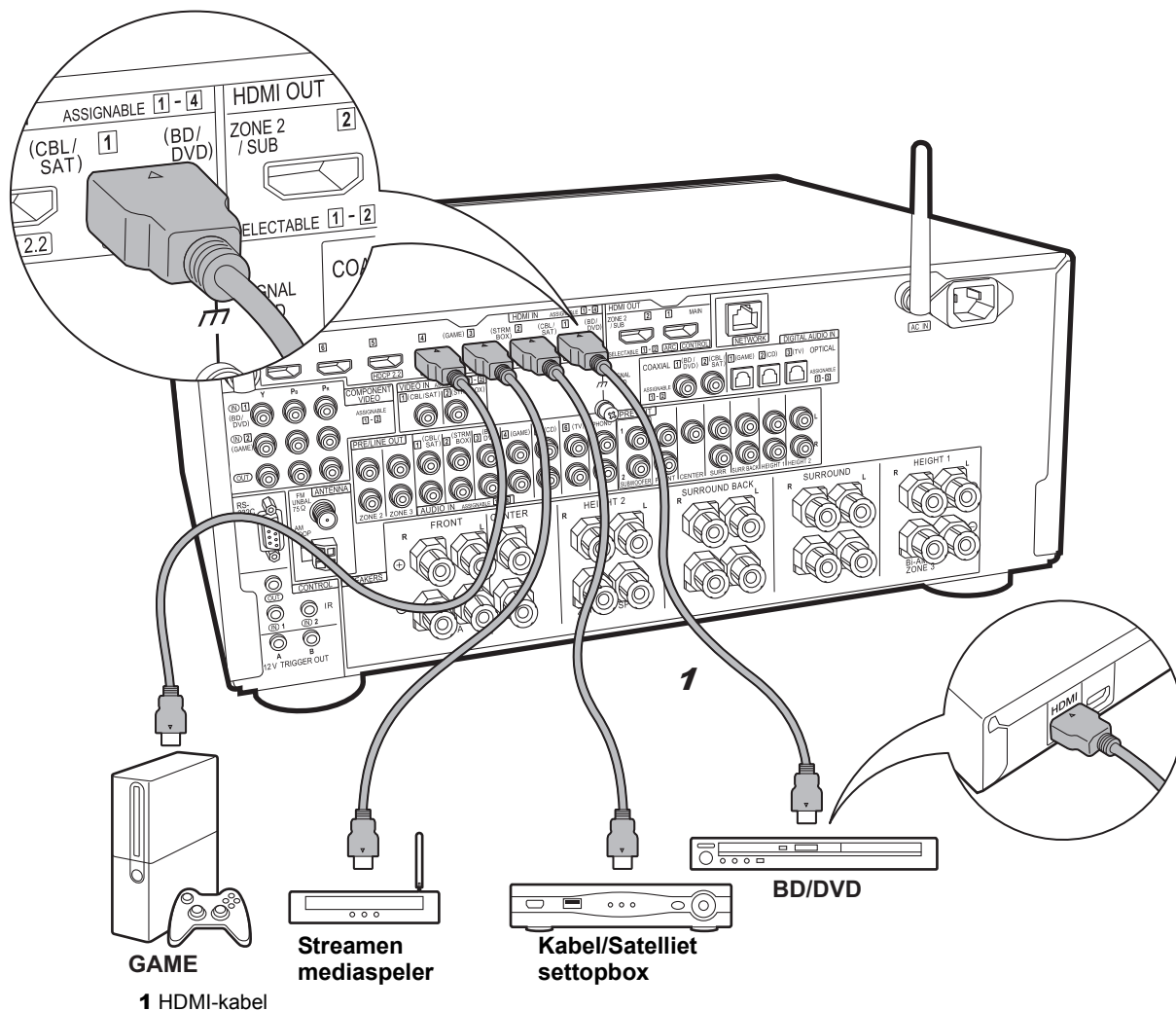

✓ HDMI AV-componenten

Dit is een verbindingvoorbeeld met een AV-component die een HDMI-aansluiting heeft. Met de verbinding met een AV-component die aan de CEC (Consumer Electronics Control)-standaard voldoet, kunt u gebruik maken van een kenmerk zoals HDMI CEC, dat een koppeling heeft met de ingangskleuzeschakelaar, en van een kenmerk zoals HDMI Standby Through, dat u in staat stelt video en audio afkomstig van AV-componenten op de TV af te spelen, zelfs als dit toestel op stand-by staat.

- Gebruik voor het afspelen van 4K of 1080p video's een HDMI-kabel met hoge snelheid. Om bovendien van met HDCP2.2 compatibele video's te genieten, maak dan verbinding met de aansluitingen HDMI IN1 tot IN5.

⚙️ Setup

- Er wordt een HDMI-instelling (→P23) vereist om gebruik te maken van de kenmerken HDMI CEC en HDMI Standby Through. Voer de instellingen uit nadat alle verbindingen tot stand gebracht zijn.
- Om te genieten van digitaal surround-geluid, inclusief Dolby Digital, dient de audio-uitgang op de verbonden Blu-ray Disc-speler, of op een ander apparaat, op "Bitstream output" te staan.

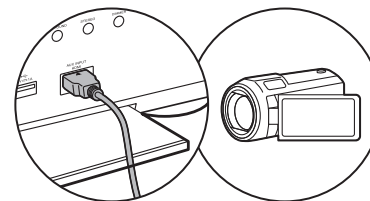

U kunt een apparaat zoals een videocamera met de AUX INPUT HDMI-aansluiting op het voorpaneel verbinden.

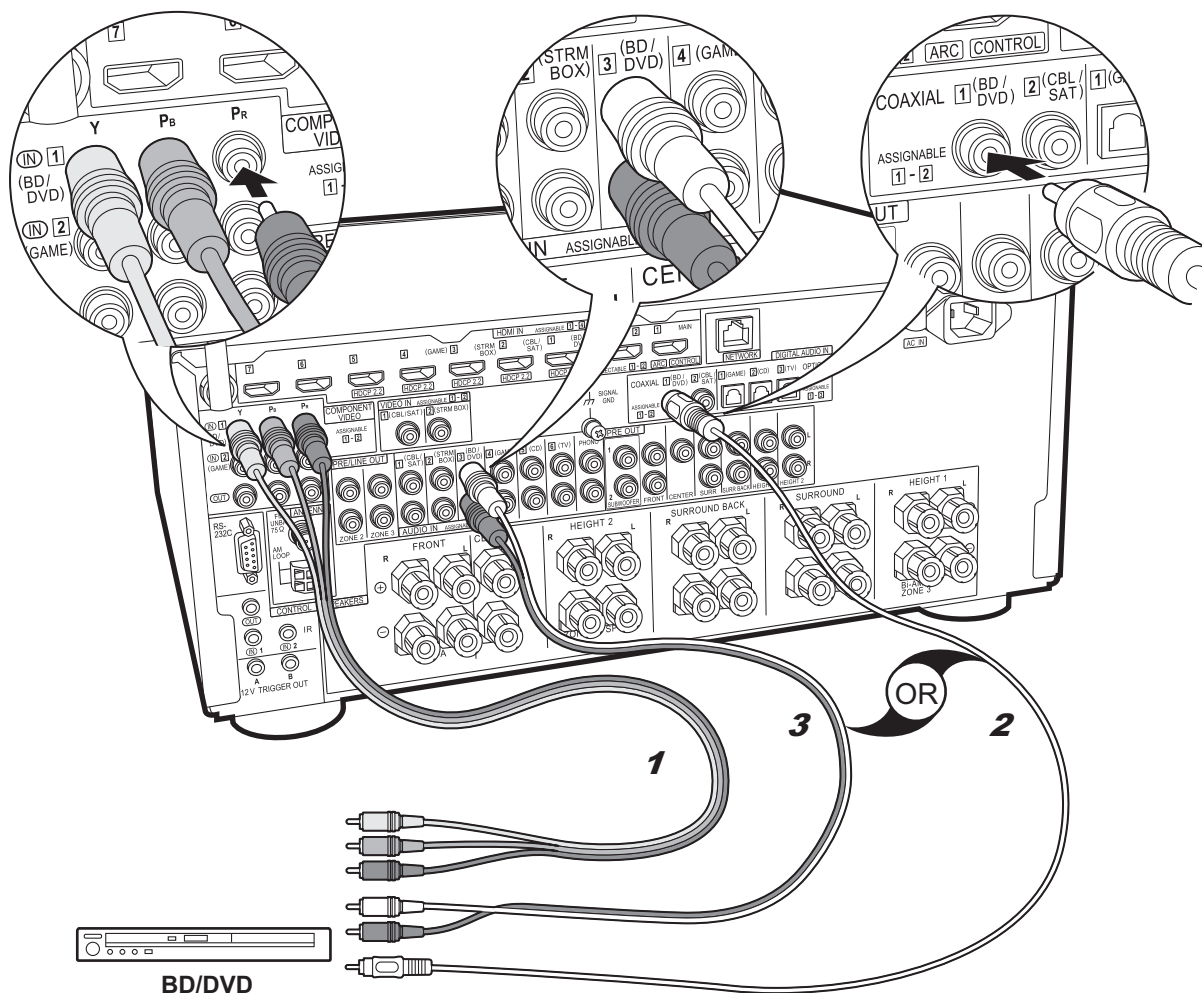

1 Component videokabel, **2** Digitale coaxiale kabel, **3** Analoge audiokabel

✓ Geen-HDMI AV-componenten

Dit is een verbindingvoorbeeld met een AV-component die geen HDMI-aansluiting heeft. Breng de verbindingen met de AV-component tot stand die bij de aansluitingen daarvan passen. Als de video-ingang verbonden is met de BD/DVD-aansluiting, dan moet de audio-ingang ook met de BD/DVD-aansluitingen verbonden worden, enzovoort, zodat u de aansluitingen van de video-ingangen kan verbinden met de aansluitingen met dezelfde namen als de aansluitingen van de audio-ingang. Houd er rekening mee dat videosignalen die naar de VIDEO IN-aansluiting of de COMPONENT VIDEO IN-aansluitingen gezonden worden in HDMI-videosignalen geconverteerd zullen worden en vervolgens uit de HDMI OUT-aansluiting gezonden zullen worden.

- Om van digitaal surround-afspelen in formaten zoals Dolby Digital te genieten, moet voor de audiosignalen verbinding gemaakt worden met een digitale coaxiale kabel of met een digitale optische kabel.
- Het is mogelijk om de toekenning van de ingangsaansluitingen te veranderen die u in de afbeelding links ziet, u kunt dus ook verbinding met ongeacht welke aansluiting anders dan BD/DVD maken. Zie voor details de Uitgebreide Handleiding.

⚙️ Setup

- De COMPONENT VIDEO IN-aansluitingen zijn alle compatibel met een resolutie van 480i of 576i. Wanneer u videosignalen naar de COMPONENT VIDEO IN-aansluitingen invoert, stel de uitgangsverresolutie van de speler dan in op 480i of 576i. Selecteer interlace als er geen optie voor 480i, enz., is. Als uw speler geen 480i of 576i uitgang ondersteunt, gebruik dan de VIDEO IN-aansluiting.
- Om te genieten van digitaal surround-geluid, inclusief Dolby Digital, dient de audio-uitgang op de verbonden Blu-ray Disc-speler, of op een ander apparaat, op "Bitstream output" te staan.

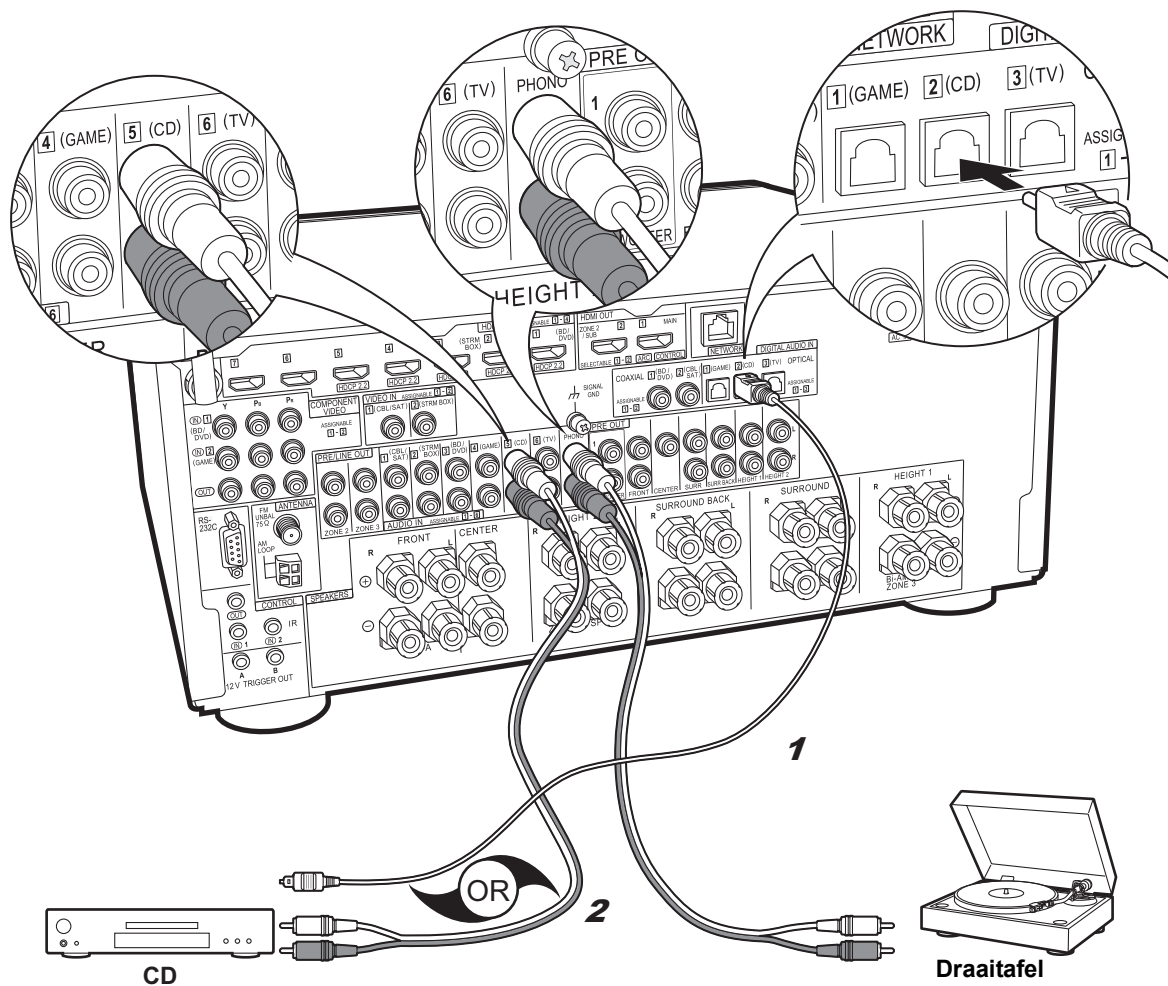

✓ Audiocomponenten

Voorbeeld van een verbinding met een audiocomponent. Verbind een CD-speler met gebruik van een digitale optische kabel of een analoge audiokabel. U kunt ook een draaitafel met een element van het type MM met de PHONO-aansluiting verbinden.

- Als de draaitafel een ingebouwde audio equalizer heeft, verbind deze dan met een andere AUDIO IN-aansluiting dan de PHONO-aansluiting. Als de draaitafel bovendien gebruik maakt van een MC-type element, installeer dan een audio-equalizer die compatibel is met het MC-type element tussen het toestel en de draaitafel en maak vervolgens verbinding met ongeacht welke AUDIO IN-aansluiting die anders is dan de PHONO-aansluiting.

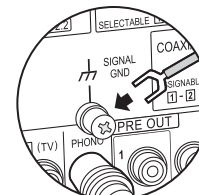

Als de draaitafel een aarddraad heeft, sluit deze dan aan op de SIGNAL GND-aansluiting van deze unit.

1 Digitale optische kabel, 2 Analoge audiokabel

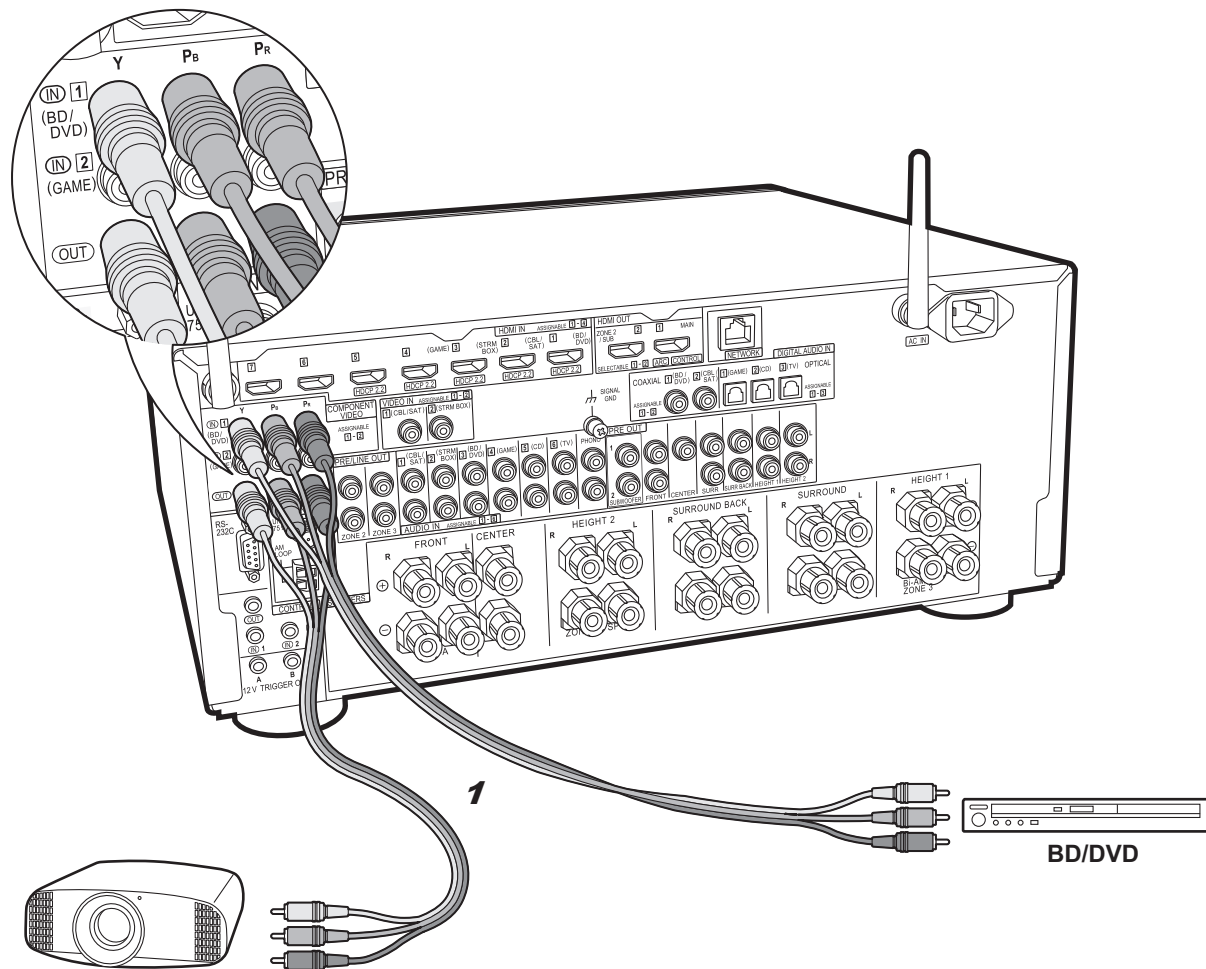

Projector, enz.

1 Component videokabel

✓ Component Video Monitor

Gebruik een componentvideokabel om een TV of een projector te verbinden die componentvideo-ingangsaansluitingen hebben in plaats van een HDMI ingangsaansluiting. Om video uit de COMPONENT VIDEO OUT-aansluitingen uit te voeren, dient u de externe AV-componenten te verbinden met gebruik van een componentvideokabel.

NI

Stap 5: Multi-zoneverbinding

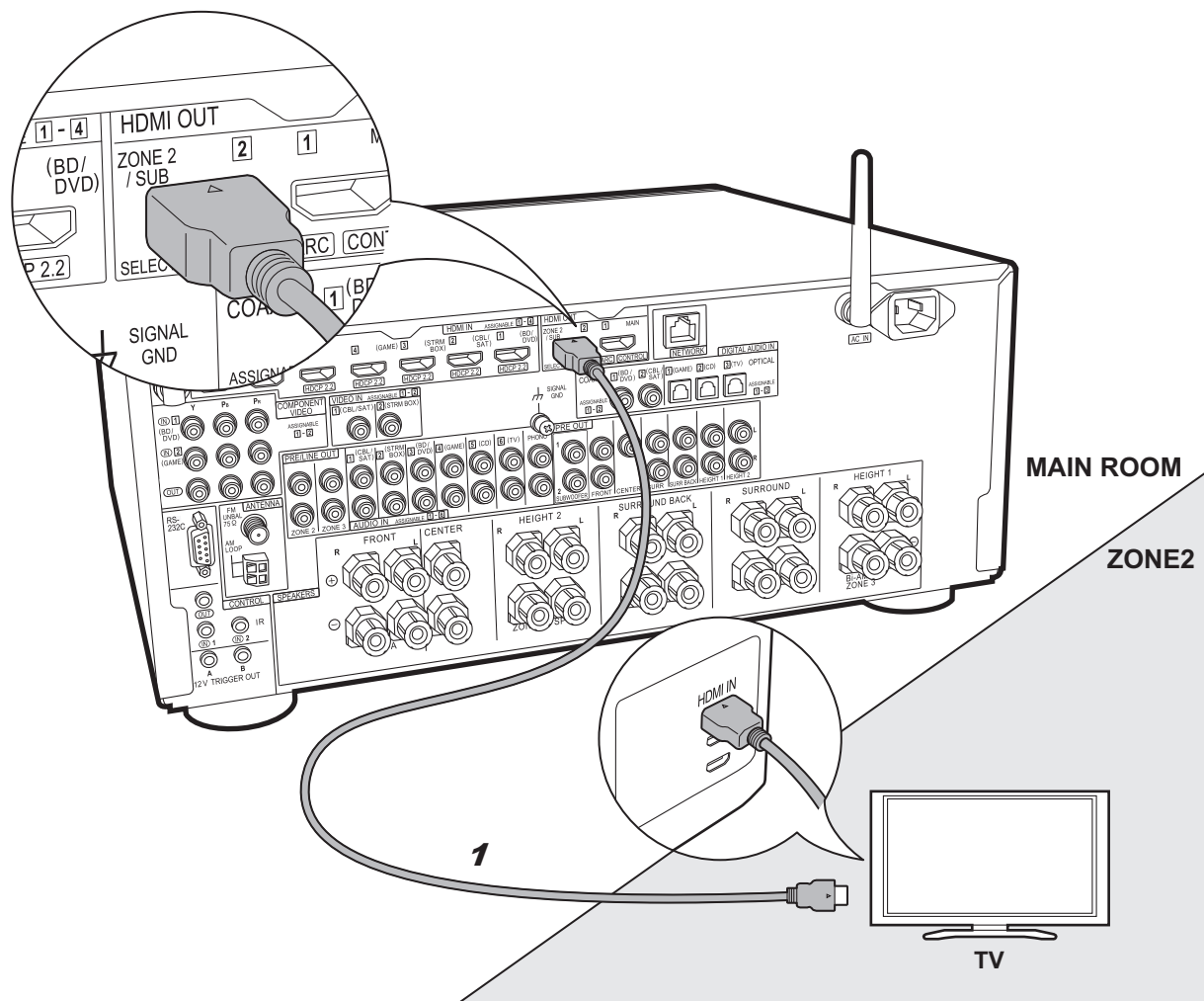

✓ ZONE 2 TV

U kunt van inhoud afkomstig van een Blu-ray Disc-speler genieten op een TV die uitgerust is met een HDMI-ingangsaansluiting in de andere kamer (ZONE 2) door een Blu-ray Disc-speler in de hoofdkamer af te spelen (waar dit toestel zich bevindt) of door de inhoud van een andere AV-component af te spelen. Alleen de videobeelden afkomstig van apparaten die verbonden zijn met de HDMI IN1 tot IN5-aansluitingen kunnen op de TV in de andere kamer afgespeeld worden.



Setup

- Om van dit kenmerk te genieten worden de instellingen in Initial Setup, "4. Multi Zone Instellen" (→P23) vereist.
- De audio afkomstig van extern verbonden AV-componenten kan alleen in ZONE 2 uitgezonden worden als de audio analoog is of met 2-kan. PCM-audio. Het kan ook nodig zijn de audioweergave van de AV-component in PCM-weergave te moeten converteren.

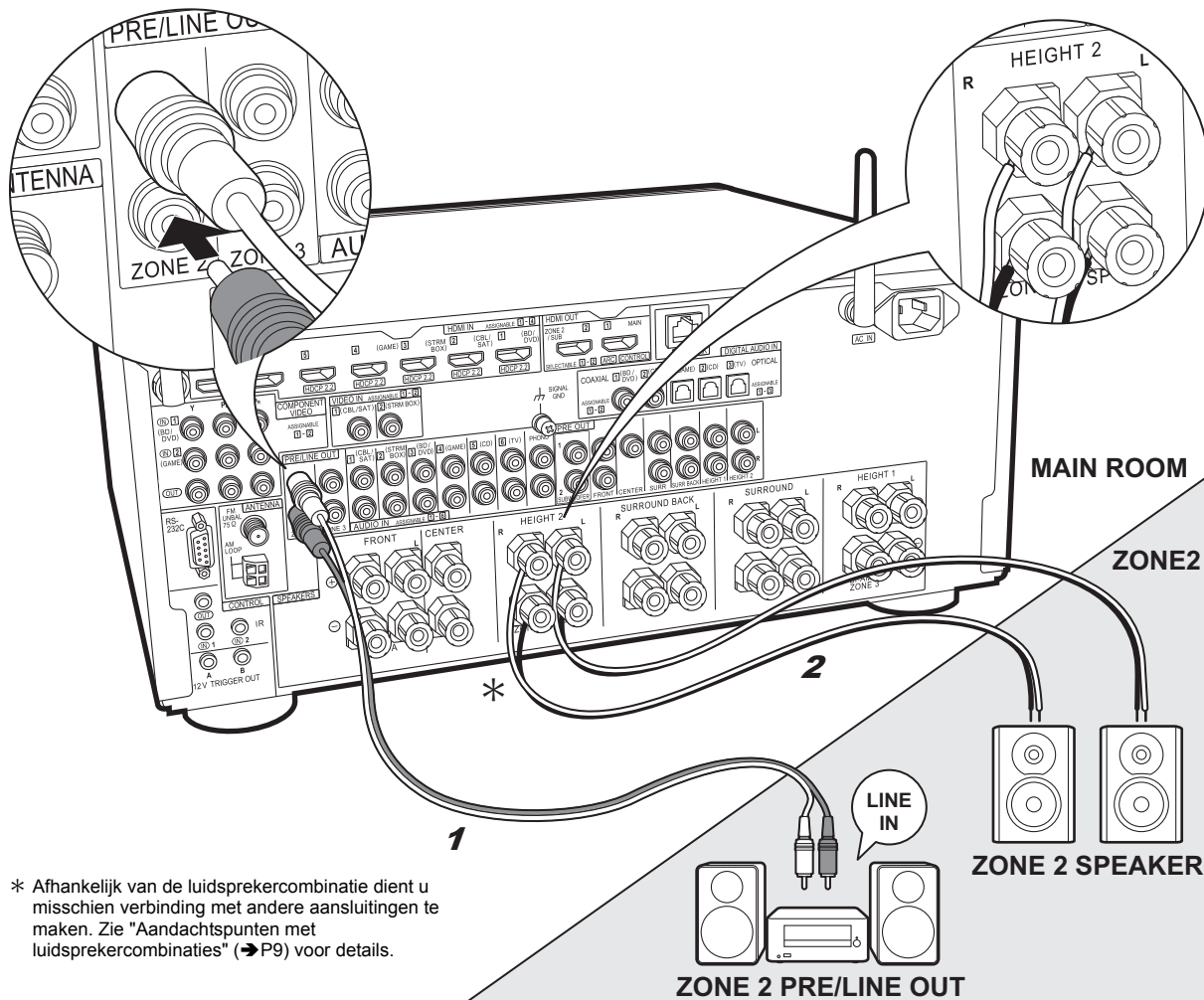

* Afhankelijk van de luidsprekercombinatie dient u misschien verbinding met andere aansluitingen te maken. Zie "Aandachtspunten met luidsprekercombinaties" (→ P9) voor details.

1 Analoge audiokabel, 2 Luidsprekercabel

✓ ZONE 2 PRE/LINE OUT / ZONE 2 SPEAKER

U kunt van audio in een andere kamer genieten door bijvoorbeeld een Blu-ray Disc-speler in de hoofdkamer af te spelen (waar dit toestel staat) en in de andere kamer naar de internetradio te luisteren (ZONE 2).

Verbindingen met een AV-component

Maak verbinding met HDMI IN 1 tot 5 als u een externe AV-component wilt uitzenden naar ZONE 2. Als de AV-component geen HDMI-aansluiting heeft, maak dan verbinding met gebruik van een digitale optische kabel, een digitale coaxiale kabel of een analoge audio kabel.

ZONE 2 PRE/LINE OUT

Het is mogelijk om 2-kan.-bronnen af te spelen in een andere kamer terwijl bronnen met maximaal 11.1-kan. in de hoofdkamer afgespeeld worden. Verbind de ZONE 2 PRE/LINE OUT-aansluitingen van het toestel en de LINE IN-aansluitingen van de geïntegreerde versterker of van de eindversterker in een andere kamer met een analoge audiokabel.

ZONE 2 SPEAKER

Het is mogelijk luidsprekers in een andere kamer te verbinden en 2 kan.-bronnen af te spelen.

- U kunt via maximaal 9.1-kanalen in de hoofdkamer afspelen tijdens het ZONE 2-afspelen.



Setup

- Om van dit kenmerk te genieten worden de instellingen in Initial Setup, "4. Multi Zone Instellen" (→ P23) vereist.
- De audio afkomstig van extern verbonden AV-componenten kan alleen in ZONE 2 uitgezonden worden als de audio analoog is of met 2-kan. PCM-audio. Als u verbinding met dit toestel gemaakt heeft met een HDMI-kabel of een digitale optische/coaxiale kabel, dan kan het nodig zijn de audio-weergave van de AV-component in PCM-weergave te moeten converteren.

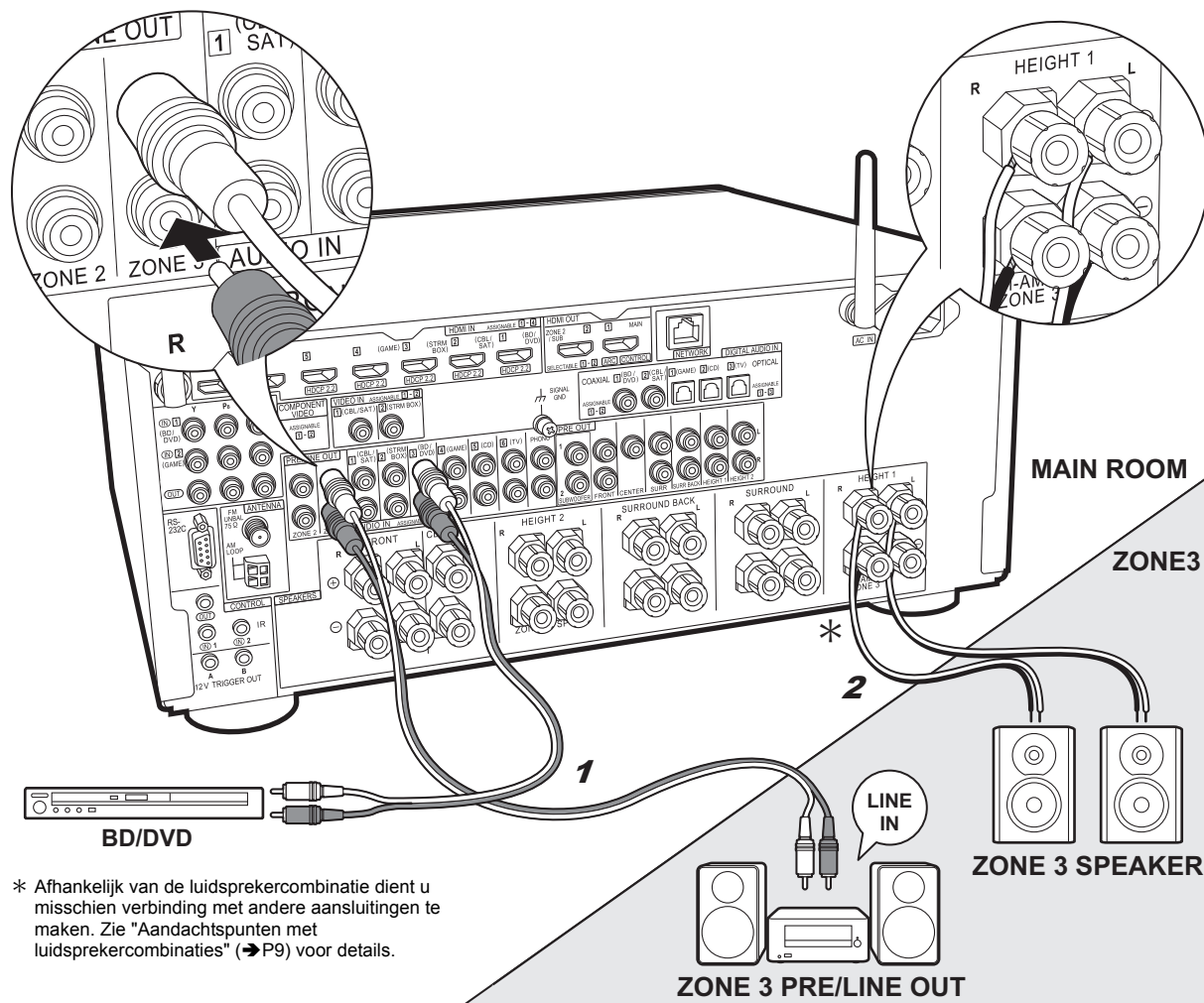

* Afhankelijk van de luidsprekercombinatie dient u misschien verbinding met andere aansluitingen te maken. Zie "Aandachtspunten met luidsprekercombinaties" (→P9) voor details.

1 Analoge audiokabel, 2 Luidsprekercabel

✓ ZONE 3 PRE/LINE OUT / ZONE 3 SPEAKER

Samen met de hoofdkamer en ZONE 2 kan ook nog van audio in nog een andere kamer genoten worden (ZONE 3).

Verbindingen met een AV-component

Om de audio van een externe AV-component naar ZONE 3 te zenden, maak dan verbinding met gebruik van een analoge audiokabel. Uitzending naar ZONE 3 is niet mogelijk als u verbinding maakt met een HDMI-kabel of een digitale optische/coaxiale kabel.

ZONE 3 PRE/LINE OUT

Het is mogelijk om 2-kan.-bronnen af te spelen in een andere kamer terwijl bronnen met maximaal 11.1-kan. in de hoofdkamer afgespeeld worden. Verbind de ZONE 3 PRE/LINE OUT-aansluitingen van het toestel en de LINE IN-aansluitingen van de geïntegreerde versterker of van de eindversterker in een andere kamer met een analoge audiokabel.

ZONE 3 SPEAKER

Het is mogelijk luidsprekers in een andere kamer te verbinden en 2 kan.-bronnen af te spelen.

- U kunt via maximaal 7.1-kanalen in de hoofdkamer afspelen tijdens het ZONE 3-afspelen.



Setup

- Om van dit kenmerk te genieten worden de instellingen in Initial Setup, "4. Multi Zone Instellen" (→P23) vereist.

Stap 6: Verbinden met andere kabels

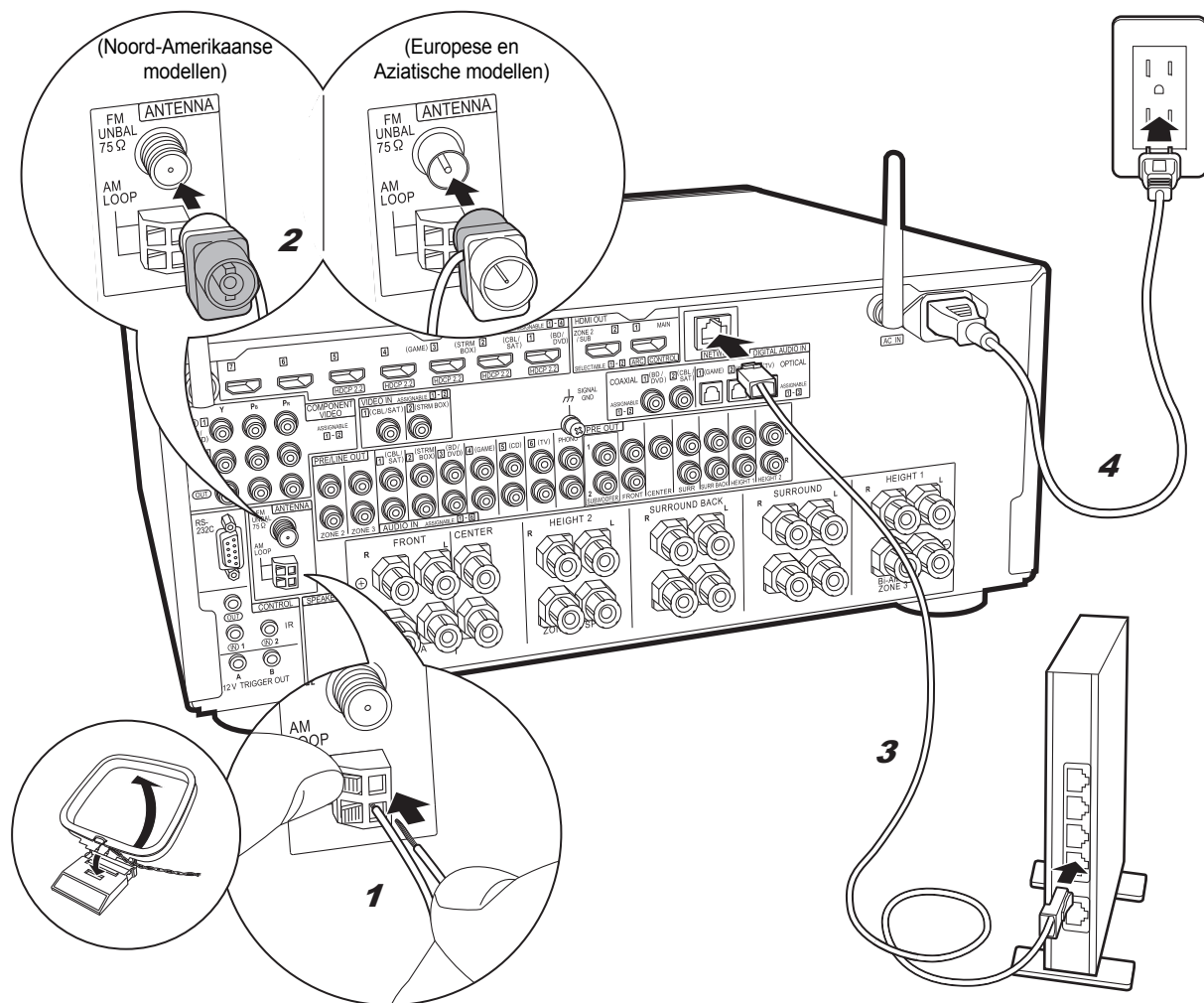

1 AM-ringantenne, 2 FM-binnenantenne, 3 Ethernetkabel, 4 Netsnoer

De antenne aansluiten

Beweeg de antenne in het rond terwijl u de radio afspeelt om de positie met de beste ontvangst te vinden. Gebruik een punaise of iets dergelijks om de FM-binnenantenne aan de muur te bevestigen.

Het netwerk aansluiten

Verbind dit toestel met het netwerk met gebruik van een bedraad LAN of Wi-Fi (draadloos LAN). U kunt genieten van netwerkmerken zoals internetradio, Music Server en AirPlay door het toestel met het netwerk te verbinden. Als u verbonden bent via een bedraad LAN, maak dan met een Ethernetkabel verbinding met de NETWORK-poort zoals de afbeelding toont. Om verbinding via Wi-Fi te maken, selecteer dan na het selecteren van "Wireless" in "3. Netwerkverbinding" (→P23) in Initial Setup, de gewenste instellingsmethode en volg de instructies op het scherm om de verbinding te configureren.

Het netsnoer aansluiten

Dit model bevat een verwijderbaar netsnoer. Verbind het netsnoer met het stopcontact nadat alle andere verbindingen tot stand gebracht zijn. Verbind het netsnoer met AC IN van het toestel en verbind het vervolgens met het stopcontact. Koppel altijd eerst de kant van het stopcontact los wanneer u het netsnoer ontkoppelt.

U treft de spanningskeuzeschakelaar op het achterpaneel van de modellen met meer spanningen. **Zet deze op de correcte spanning voor uw land of regio.**

Sluit het netsnoer af voordat u de spanning omschakelt. Gebruik een middelgrote schroevendraaier om de spanningschakelaar om te zetten.

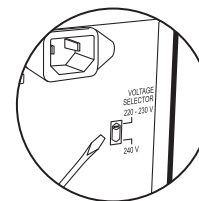

Stap 7: Inschakeling & Begininstelling

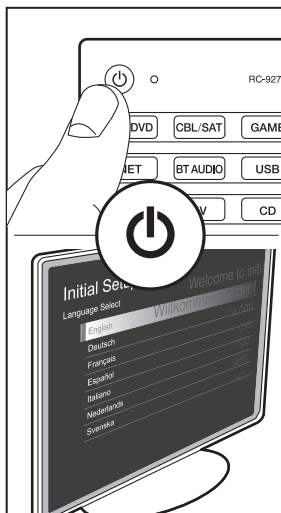
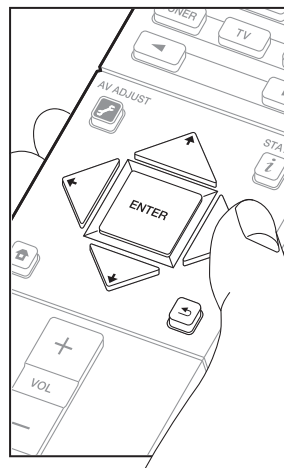
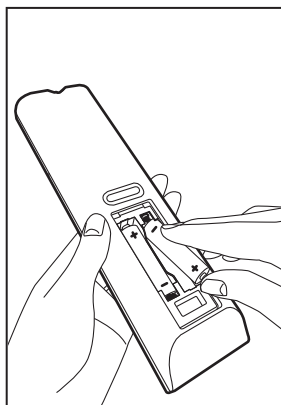
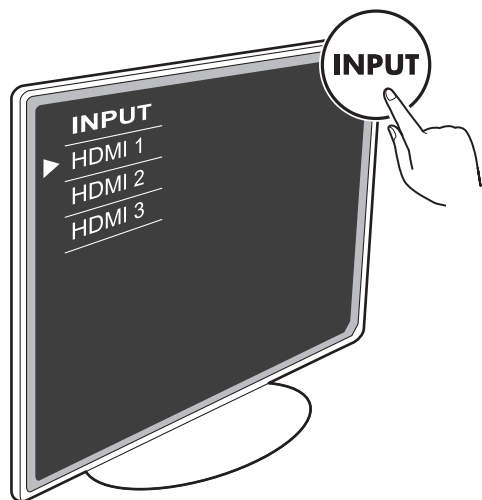

▲ ▼ ◀ ▶ : Selectie

ENTER : OK

↶ : Terug

Initial Setup gaat automatisch van start

Schakel de ingang op de TV naar die is toegewezen aan de unit.

Wanneer u het toestel voor de eerste keer inschakelt, wordt Initial Setup automatisch op de TV getoond om u in staat te stellen de instellingen te maken die voor het opstarten vereist worden, met gebruik van eenvoudige handelingen, door de instructies op het scherm te volgen.

- Als u de procedure halverwege beëindigt of een instelling wilt veranderen die tijdens de Initial Setup gemaakt is, druk dan op op de afstandsbediening, selecteer "System Setup" – "Miscellaneous" – "Initial Setup" in Home en druk op ENTER.

1. Volledig automatische MCACC

Plaats de bijgeleverde luidsprekerinstellingsmicrofoon in de luisterpositie en meet de testtonen die door de luidsprekers uitgezonden worden waarna het toestel automatisch voor iedere luidspreker het optimale volumeniveau, de crossover-frequentie en de afstand ten opzichte van de luisterpositie instelt. Dit maakt tevens de correctie van de vervorming mogelijk die door de akoestische omgeving van de kamer veroorzaakt wordt.

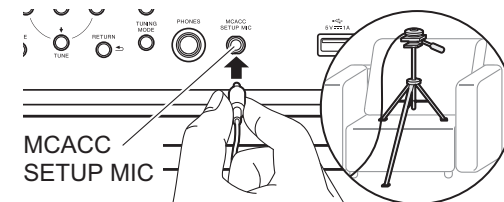

- Wanneer u de luidsprekerinstellingsmicrofoon op een statief plaatst, raadpleeg dan de afbeelding wanneer u deze in positie brengt.
- Zet het volume van de subwoofer op iets meer dan halverwege.
- Het voltooien van de kalibratie duurt 3 tot 12 minuten. De luidsprekers zenden de testtoon tijdens de meting met een hoog volume uit dus wees voorzichtig met uw omgeving. Houd de ruimte zo stil mogelijk tijdens de meting.
- Als "Reverse Phase" weergegeven wordt, controleer dan of u de polen van de luidsprekers (+ / -) omgekeerd verbonden heeft. Zelfs als de verbindingen correct zijn, kan "Reverse Phase" weergegeven worden wegens de omgeving die de luidsprekers omringt maar dit zal niet van invloed zijn op de kalibratie dus kunt u "Next" selecteren.
- Als de stroom van dit toestel plotseling uitgeschakeld wordt, kunnen de draden in de luidsprekerkabels het achterpaneel of andere draden geraakt hebben en het beveiligingscircuit geactiveerd hebben. Twist de draden opnieuw op juiste wijze en controleer bij het verbinden ook of ze niet uit de luidsprekeraansluitingen naar buiten steken.

2. Bronverbinding

Controleer of iedere ingangsbron juist is verbonden. Volg de instructies, selecteer de ingang die u wilt bevestigen, start het afspelen van een geselecteerde speler en bevestig dat de beelden op de TV verschijnen en het geluid afgespeeld wordt.

3. Netwerkverbinding

Breng de Wi-Fi-verbinding tot stand met een toegangspunt zoals een draadloze LAN-router. De volgende twee methoden kunnen gebruikt worden om verbinding via Wi-Fi te maken: **"Scan Networks"**: Zoek naar een toegangspunt vanuit dit toestel. Zoek van tevoren de SSID van het toegangspunt op. **"Use iOS Device (iOS7 or later)"**: Deel de Wi-Fi-instelling van het iOS-apparaat met dit toestel.

Als u "Scan Networks" selecteert, kunnen er twee extra verbindingsmethoden gekozen worden. Controleer het volgende.

- **"Enter Password"**: Voer het password (of sleutel) van het toegangspunt in waarmee verbinding gemaakt moet worden.
- **"Push Button"**: Als het toegangspunt een automatische verbinding knop heeft, kunt u verbinding maken zonder een password in te voeren.
- Als de SSID van het toegangspunt niet weergegeven wordt, selecteer dan in het scherm met de lijst van SSID's "Other..." met de **→**-cursorknop op de afstandsbediening, druk op ENTER en volg de instructies die op het scherm verschijnen.

Gebruik van het toetsenbord



Om tussen hoofdletters en kleine letters te schakelen, selecteert u "A/a" op het scherm en drukt u op ENTER. Om te selecteren of het wachtwoord verborgen wordt met " * " of dat het wordt weergegeven met normale tekst, drukt u op +Fav op de afstandsbediening. Druk op CLEAR om alle ingevoerde karakters te wissen.

- Er zal tijdens de netwerkinstelling een bevestigingsscherm weergegeven worden waarin u gevraagd wordt in te stemmen met het privacybeleid. Selecteer "Yes" en druk op ENTER om uw instemming kenbaar te maken.

4. Multi Zone Instellen

Voer deze instellingen uit om te kunnen genieten van video en audio in een andere kamer dan de hoofdkamer (ZONE 2/ZONE 3).

Selecteer "Using AV Receiver" wanneer luidsprekers in de andere kamer verbonden worden. Selecteer "with External Premain Amplifier" wanneer een geïntegreerde versterker in de andere kamer verbonden wordt. Selecteer "with External Power Amplifier" wanneer u een eindversterker verbindt.

Als u een TV in een andere kamer (ZONE 2) gaat verbinden en "Would you be using TV in 2nd room?" wordt weergegeven, selecteer dan "Yes".

5. Audio Return Channel

Als een TV verbonden is die ARC ondersteunt, selecteer dan "Yes". De ARC-instelling van het toestel wordt ingeschakeld en u kunt naar de audio van de TV luisteren die uit dit toestel komt.

- Als u "Yes" selecteert, is de HDMI CEC-functie ingeschakeld en neemt het stroomverbruik af tijdens stand-by.

HDMI-Setup

HDMI CEC

Voer deze instelling uit om het bedieningskenmerk van apparaten die aan de CEC-standaard voldoen in te schakelen. Dit wordt automatisch ingesteld als u "Yes" in "5. Audio Return Channel" in de Initial Setup geselecteerd heeft. Druk op de **↶**-knop op de afstandsbediening om "System Setup" – "Hardware" – "HDMI" – "HDMI CEC" op het TV-scherm op "On" te zetten. Schakel ook het CEC-bedieningskenmerk in op het CEC-apparaat dat u verbonden heeft.

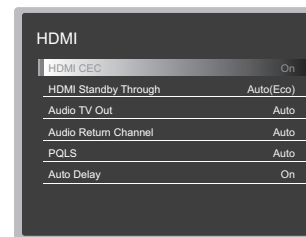

HDMI Standby Through

Zelfs als dit toestel op stand-by staat, worden de ingangssignalen afkomstig van de AV-componenten naar de TV gezonden.

- **"Auto" / "Auto (Eco)"**: Selecteer een van deze instellingen als AV-componenten verbonden zijn die aan de CEC-standaard voldoen. Los van de keuze van de ingangsschakelaar onmiddellijk voordat het toestel op stand-by geschakeld werd, kunt u de ingangssignalen afkomstig van de AV-componenten naar de TV zenden. Selecteer "Auto (Eco)" als de TV ook CEC-compatibel is. U kunt het stroomverbruik in de stand-by-modus verlagen.
- **Namen van ingangsschakelaar voor "BD/DVD", enz.:** U kunt de ingangssignalen van de ingestelde ingangsschakelaar naar de TV zenden. Het kan geselecteerd worden als "HDMI CEC" op "Off" gezet is.
- **"Last"**: U kunt de ingangssignalen van de geselecteerde ingangsschakelaar onmiddellijk voordat het toestel op stand-by geschakeld wordt overbrengen. Het kan geselecteerd worden als "HDMI CEC" op "Off" gezet is. Druk op **↶** om de instellingen te verlaten.

Basis afspelen

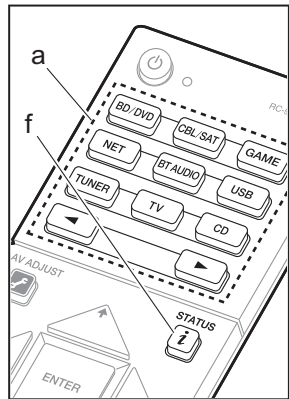

Afspelen van een AV-component

1. Schakel de ingang op de TV naar die is toegewezen aan de unit.
2. Druk op de afstandsbediening op de ingangskeuzeschakelaar (a) met dezelfde naam als de aansluiting waarmee u de speler wilt verbinden, om de ingang om te schakelen.

Druk bijvoorbeeld op BD/DVD om de speler af te spelen die met de BD/DVD-aansluiting verbonden is.

- Druk op TV om naar het geluid van de TV te luisteren. Druk voor een uitrusting die verbonden is met de STRM BOX, AUX of PHONO-aansluiting op de ◀▶-knoppen om van ingang te veranderen.
- Als de CEC-koppelingsfunctie werkt, schakelt de ingang automatisch om wanneer een CEC-compatibele TV en speler met dit toestel verbonden zijn met gebruik van de HDMI-verbinding.

3. Start het afspelen op de speler.
4. Gebruik VOL+/- (b) om het volume te regelen.

Als een TV verbonden is met de HDMI OUT SUB-aansluiting

Druk op de afstandsbediening op de -knop om het AV Adjust weer te geven en zet "Other" – "HDMI Out" op "SUB" of "MAIN+SUB".

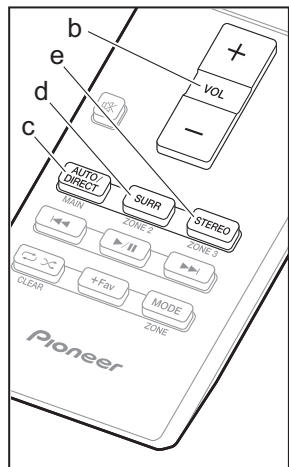

Luistermodus

Dit toestel is uitgerust met een verscheidenheid aan luistermodussen. Voor meer informatie over de luistermodi, zie de Uitgebreide Handleiding. In dit gedeelte maakt u kennis met enkele van de populaire modussen.

AUTO/DIRECT -knop (c)

Druk herhaaldelijk op de luistermodus die voor het ingangssignaal geschikt zijn, zullen tussen "Auto Surround", "Direct", en "Pure Direct" geschakeld worden. Nadat een ervan geselecteerd is, wordt "Auto Surround" (of "Direct" of "Pure Direct") op het display van het hoofdtoestel weergegeven en vervolgens wordt de automatisch geselecteerde luistermodus (Dolby Digital voor meerkanaals ingangssignalen, Stereo voor 2-kanaals ingangssignalen, enz.) weergegeven.

De "Direct"-modus sluit enkele verwerkingen af die van invloed op de geluidskwaliteit kunnen zijn, zoals de toonregelcircuits, zodat u van een nog betere geluidskwaliteit kunt genieten. De "Pure Direct"-modus sluit zelfs nog meer processen af die van invloed op de geluidskwaliteit kunnen zijn, om een nog betrouwbaardere reproductie van het originele geluid te verkrijgen. In dit geval wordt de luidsprekerkalibratie die met MCACC uitgevoerd wordt, uitgeschakeld.

- Afhankelijk van het ingangssignaal en de luidsprekerconfiguratie kunnen de Dolby Surround en DTS Neural:X-modussen, die de 2-kanaal en 5.1-kanaal ingangssignalen uitbreiden tot maximaal 11-kanaals, automatisch geselecteerd worden.

SURR -knop (d)

U kunt naar goeddunken een verscheidenheid aan luistermodussen selecteren. Er zijn de Dolby Digital, DTS-HD Master Audio en Stereo-modussen die u kunt kiezen om bij het ingangssignaal te passen, of de Dolby Surround en DTS Neural:X-modussen, die 2-kanaal en 5.1-kanaal ingangssignalen kunnen uitbreiden tot maximaal 11-kanaals. U kunt ook van originele surround-modussen genieten, zoals de Ext.Stereo en Drama-modussen.

STEREO -knop (e)

U kunt de "Stereo"-modus alleen selecteren voor het afspelen uit de voorluidsprekers en de subwoofer.

De luistermodus die als laatste voor de bron geselecteerd werd, wordt bewaard voor ieder van de knoppen AUTO/DIRECT, SURR en STEREO. Als de inhoud die u afspeelt niet ondersteund wordt door de luistermodus die u het laatst geselecteerd heeft dan wordt automatisch de luistermodus geselecteerd die standaard voor die inhoud is.

Druk herhaaldelijk op (f) om het display van het hoofdtoestel in onderstaande volgorde om te schakelen:

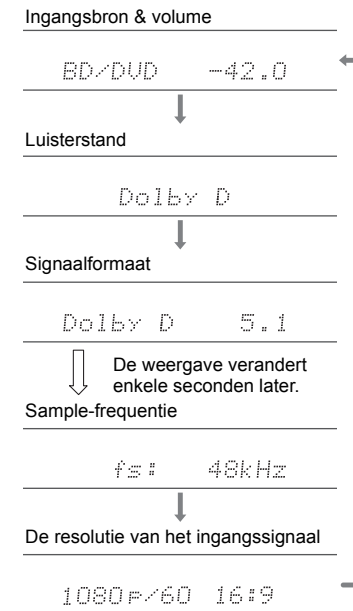

Netwerkfuncties

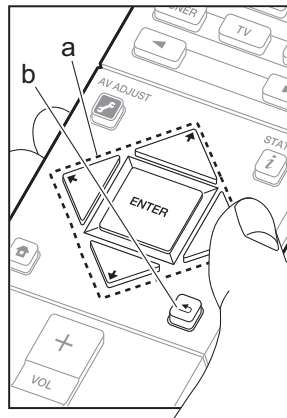
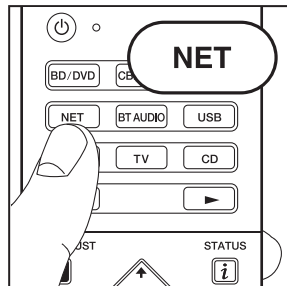

Netwerkdiensten

1. Schakel de ingang op de TV naar die is toegewezen aan de unit.
2. Druk op NET op het scherm met de lijst met netwerkdiensten weer te geven.

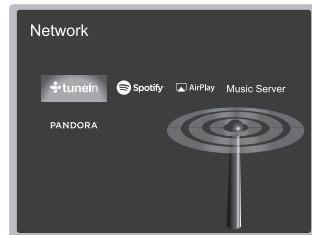

3. Selecteer het item met de pijltjestoetsen van de afstandsbediening en druk op ENTER om uw selectie (a) te bevestigen. Druk op (b) om terug te keren naar het vorige scherm.

Internetradio

Als dit toestel met een netwerk verbonden is, kunt u naar TuneIn of andere vooraf geregistreerde internetradiodiensten luisteren. Volg, na de gewenste dienst geselecteerd te hebben, de instructies op het scherm, gebruik de cursorknoppen om de radiozenders en -programma's te selecteren en druk op ENTER om af te spelen. Het afspelen start als 100% voor buffer weergegeven wordt.

Music Server

U kunt muziekbestanden afspelen die opgeslagen zijn in een thuisnetwerk dat compatibel is met PC's of NAS-apparaten die met hetzelfde netwerk verbonden zijn als dit toestel. Selecteer de server met de cursorknoppen, selecteer het gewenste muziekbestand en druk op ENTER om het

afspelen te starten. Het afspelen start als 100% voor buffer weergegeven wordt.

- Dit toestel is compatibel met Windows Media® Player 11 of 12 netwerkservers of NAS die compatibel zijn met de thuisnetwerkfunctie. Misschien is het nodig van tevoren enkele instellingen te moeten maken om Windows Media® Player 11 of 12 te gebruiken. Schakel voor deze speler in Windows Media® Player media streaming in. Zie voor details de Uitgebreide Handleiding.



Opmerkingen:

- Netwerkdiensten kunnen worden geselecteerd nadat het netwerk opstart zelfs wanneer deze eerst niet geselecteerd konden worden.
- De functionaliteit kan geïntroduceerd worden door firmware-updates en service providers kunnen diensten beëindigen, wat betekent dat sommige netwerkdiensten en inhoud in de toekomst mogelijk niet meer beschikbaar zijn. Bovendien kunnen beschikbare diensten variëren afhankelijk van de regio waarin u woont.

USB

Muziekbestanden op een USB-opslagapparaat afspelen. Na het USB-opslagapparaat verbonden te hebben met de USB-poort op de voorkant van het toestel, drukt u op de afstandsbediening op USB. Selecteer de gewenste map of het muziekbestand met de cursorknoppen van de afstandsbediening en druk op ENTER om te bevestigen en het afspelen te starten.

- De werking kan niet voor alle USB-opslagapparaten gegarandeerd worden.
- Dit toestel ondersteunt USB-opslagapparaten die de standaard van de USB-

massaopslagklasse ondersteunen. Het toestel is ook compatibel met USB-opslagapparaten met gebruik van de formaten FAT16 of FAT32 van het bestandssysteem.

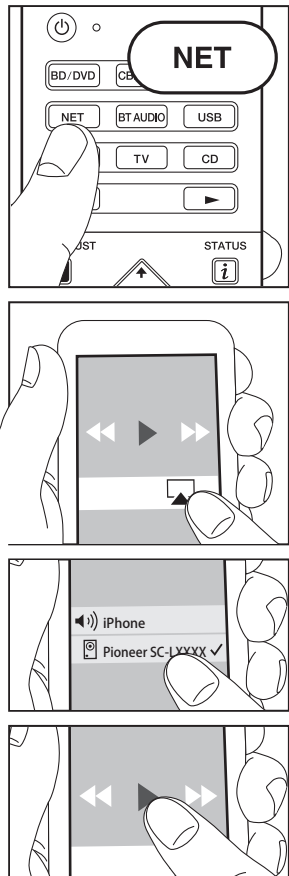

AirPlay

U kunt draadloos van de muziekbestanden op een iPhone®, iPod touch®, of iPad® genieten die met hetzelfde toegangspunt verbonden is als dit toestel.

- Update de OS-versie op uw iOS-apparaat naar de laatste versie.
1. Verbind het iOS-apparaat met het toegangspunt.
 2. Druk op NET.
 3. Tik de AirPlay-icoon  aan in het bedieningscentrum van het iOS-apparaat, selecteer dit toestel in de weergegeven lijst met apparaten en tik "Done" aan.
 4. Speel de muziekbestanden op het iOS-apparaat af.
 - De standaard status van Network Standby is ingeschakeld dus wanneer u bovenstaande stappen 3 en 4 uitvoert, wordt dit toestel automatisch ingeschakeld en schakelt de ingang naar "NET". Om de hoeveelheid stroom die in de stand-by-modus verbruikt wordt te verlagen, drukt u op de afstandsbediening op de -knop en zet u daarna in de weergegeven Home "System Setup" – "Hardware" – "Power Management" – "Network Standby" op "Off".
 - Vanwege de kenmerken van draadloze technologie van AirPlay kan het geluid dat op dit toestel geproduceerd wordt enigszins achterlopen op het geluid dat wordt afgespeeld op het AirPlay-apparaat.

U kunt muziekbestanden ook op de computer afspelen met iTunes (versie 10.2 of later). Controleer vóór de handeling of dit toestel en de PC verbonden zijn met hetzelfde netwerk en druk vervolgens op dit toestel op NET. Klik vervolgens op de AirPlay-icoon  in iTunes, selecteer dit toestel in de weergegeven lijst met apparaten en start het afspelen van een muziekbestand.

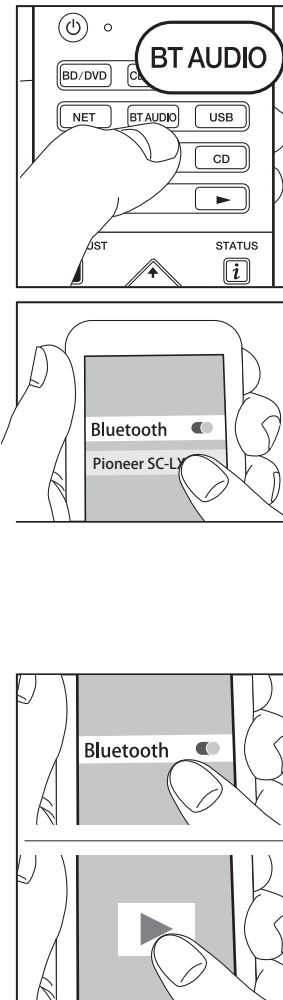

BLUETOOTH® Afspelen

Koppelen

1. Als u op de afstandsbediening op BT AUDIO drukt, wordt "Now Pairing..." op het display van dit toestel weergegeven en wordt de pairing-modus ingeschakeld.

Now Pairing...

2. Geef de BLUETOOTH functie van het BLUETOOTH geactiveerd apparaat vrij (schakel deze functie in) en selecteer vervolgens dit toestel in de lijst met weergegeven apparaten.
 - Als om een password gevraagd wordt, voer dan "0000" in.
 - Om een ander BLUETOOTH geactiveerd apparaat te verbinden, drukt u op BT AUDIO-knop, houd u deze ingedrukt tot "Now Pairing..." weergegeven wordt en voert u daarna bovenstaande stap 2 uit. Dit toestel kan de gegevens van maximaal 8 gepaarde apparaten opslaan.
 - Het dekkingsgebied is 15 meter (48 voet). Houd er rekening mee dat de verbinding met alle BLUETOOTH geactiveerde apparaten niet altijd gegarandeerd wordt.

Afspelen

1. Als het toestel ingeschakeld is, verbind dan het BLUETOOTH geactiveerd apparaat.
2. De ingangskoezeschakelaar van dit toestel zal automatisch naar "BT AUDIO" geschakeld worden.
3. Muziek afspelen Verhoog het volume van het geactiveerde BLUETOOTH apparaat tot een passend niveau.
 - Vanwege de kenmerken van draadloze technologie van BLUETOOTH kan het geluid dat op dit toestel geproduceerd wordt enigszins achterlopen op het geluid dat wordt afgespeeld op het BLUETOOTH geactiveerde apparaat.

Overige

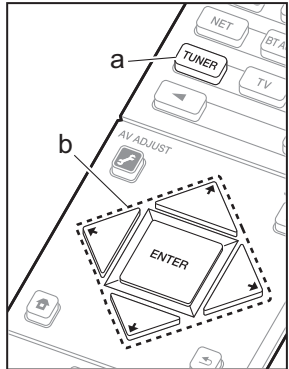

Naar de radio luisteren

1. Druk herhaaldelijk op TUNER (a) op de afstandsbediening om "AM" of "FM" op het display te selecteren.
2. Druk op MODE (c) op de afstandsbediening zodat de "TunMode: Auto" op het display weergegeven wordt.
3. Als u op de afstandsbediening op de \uparrow / \downarrow cursorknoppen (b) drukt, start het automatisch tunen en stopt het zoeken wanneer een zender gevonden wordt. Wanneer op een radiozender ingetuned is, brandt het controlelampje "TUNED" op het display.

U kunt tot 40 zenders als voorkeuze instellen.

1. Stem af op de AM/FM-radiozender die u wilt registreren.
2. Druk op +Fav (d) op de afstandsbediening zodat het voorkeuzenummer op het display knippert.
3. Terwijl het voorkeuzenummer (ongeveer 8 seconden) knippert, drukt u herhaaldelijk op de afstandsbediening op de \leftarrow / \rightarrow -cursorknoppen (b) om een nummer tussen 1 en 40 te selecteren.
4. Druk op de afstandsbediening opnieuw op +Fav (d) om de zender te registreren. Wanneer geregistreerd, stopt het vooringestelde nummer met knipperen. Om een voorkeuzezender te registreren, drukt u op de afstandsbediening op de \leftarrow / \rightarrow -cursorknoppen (b).
 - Om een voorkeuzezender te wissen, drukt u op de afstandsbediening op de \leftarrow / \rightarrow -cursorknoppen (b) om het te wissen voorkeuzenummer te selecteren, druk vervolgens op de afstandsbediening op +Fav (d) en daarna op CLEAR (e) terwijl het voorkeuzenummer knippert. Bij het verwijderen, gaat het nummer op het display uit.

De frequentiestap instellen

Druk op de afstandsbediening op de HOME -knop om "System Setup" – "Miscellaneous" – "Tuner" – "AM/FM Frequency Step" of "AM Frequency Step" te selecteren en selecteer de frequentiestap van uw regio. Houd er rekening mee dat wanneer deze instelling wordt veranderd alle voorkeuzezenders van de radio gewist worden.

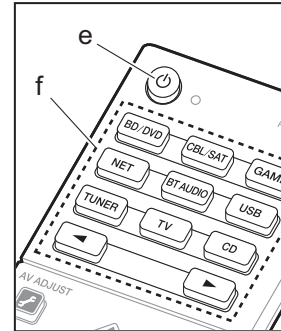

Multi-zone

Spelen

1. Schakel de afstandsbediening naar de modus voor het bedienen van ZONE 2 of ZONE 3. Om naar de modus te schakelen voor het bedienen van ZONE 2, houdt u op de afstandsbediening MODE (a) ingedrukt en drukt u 3 seconden of langer op ZONE 2 (b) tot het controlelampje op de afstandsbediening twee keer knippert. Om naar de modus te schakelen voor het bedienen van ZONE 3, houdt u op de afstandsbediening MODE (a) ingedrukt en drukt u 3 seconden of langer op ZONE 3 (c) tot het controlelampje op de afstandsbediening drie keer knippert.

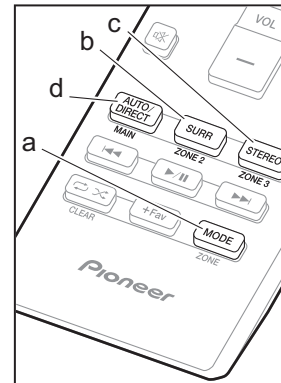

i Om terug te keren naar de bedieningsmodus van de hoofdkamer van de afstandsbediening: Terwijl u op de afstandsbediening MODE (a) ingedrukt houdt, drukt u 3 seconden of langer op MAIN (d) tot het remote-controlelampje één keer knippert.

2. Richt de afstandsbediening op het hoofdtoestel en druk op POWER (e). "Z2" of "Z3" brandt op het display van het hoofdtoestel.

Z2
Z3

3. Druk op de knop van de ingangskoezeschakelaar (f) van de ingang die in de andere kamer afgespeeld moet worden. Draai op het hoofdtoestel, na verschillende keren op ZONE CONTROL gedrukt te hebben om "Z2" of "Z3" op het display weer te geven, binnen 8 seconden aan de INPUT SELECTOR-draaiknop om de ingang te selecteren die in de andere kamer afgespeeld moet worden.
 - U kunt alleen met de ingangskoezeschakelaar "NET" of "BT AUDIO" of "USB" dezelfde ingangen voor de hoofdkamer en de andere kamer selecteren. Als u "NET" in de hoofdkamer geselecteerd heeft en

vervolgens "USB" in de andere kamer selecteert, schakelt de hoofdkamer ook naar "USB". U kunt met de AM/FM-radio geen verschillende zenders voor de hoofdkamer en de andere kamer selecteren.

- DSD en Dolby TrueHD audiosignalen worden niet naar ZONE 2/ZONE 3 gezonden als ze geselecteerd zijn met de "NET", "USB"-ingangskeuzeschakelaar.
4. Voor het regelen van het volume van de eindversterker in de andere kamer of de ZONE-luidspreker, gebruikt u VOL+/- op de afstandsbediening. Voor het bedienen van het hoofdtoestel, drukt u verschillende keren op ZONE CONTROL om "Z2" of "Z3" op het display weer te geven en regelt u het volume binnen 8 seconden met de MASTER VOLUME-draaiknop.
- De informatie over een verbonden apparaat kan weergegeven worden op de TV in een andere kamer. Druk op de -knop terwijl de afstandsbediening op de modus voor het bedienen van ZONE 2 staat.
 - Het stroomverbruik in de stand-by-modus neemt toe als de multi-zonefunctie gebruikt wordt.

Uitschakelen van de functie

Druk op de afstandsbediening op  terwijl u zich in de modus bevindt om ZONE 2 of ZONE 3 te bedienen.

Alleen afspelen in ZONE 2 of ZONE 3

Als u het toestel op stand-by schakelt tijdens multi-zone afspelen, wordt het Z2 of Z3-controlelampje gedimd en wordt de afspeelmodus naar alleen afspelen in een andere kamer geschakeld. Door ZONE 2/ZONE 3 in te schakelen terwijl het toestel op stand-by staat, zal de afspeelmodus op dezelfde instelling geschakeld worden.

MULTI-ZONE MUSIC

Als u op MULTI-ZONE MUSIC drukt terwijl het afspelen in de hoofdkamer plaatsvindt, wordt MULTI-ZONE MUSIC ingeschakeld, gaan "Z2" en "Z3" op het display op hetzelfde moment branden en worden de afspeelbronnen van alle kamers in één keer naar dezelfde bron geschakeld.

- De bronnen die in ZONE 2 afgespeeld kunnen worden, kunnen in alle kamers afgespeeld worden.



- Deze functie kan niet gebruikt worden als een hoofdtelefoon is aangesloten of audio wordt uitgevoerd via de luidsprekers van de TV.

Instellingen

Om het multi-zone kenmerk te gebruiken, worden de instellingen in Initial Setup, "4. Multi Zone Instellen" (→P23) vereist. Wanneer u de inhoud van de instelling controleert, raadpleeg dan het volgende, druk op de afstandsbediening op  en controleer in "System Setup" in de Home die weergegeven wordt.

- Als u een TV in een andere kamer met een HDMI-kabel verbonden heeft, heeft u dan "Use" in "Input/Output Assign" – "TV Out/OSD" – "Zone2 HDMI" geselecteerd?
- Als u de audio van een AV-component met een HDMI-kabel in een andere kamer afspeelt, heeft u dan "Use" in "Input/Output Assign" – "TV Out/OSD" – "Zone2 HDMI" geselecteerd?
- Als u luidsprekers in een andere kamer met de luidsprekerkabel verbonden heeft, heeft u dan "Zone 2" of "Zone 2/Zone 3" in "Speaker" – "Configuration" – "Zone Speaker" geselecteerd?
- Als u een eindversterker in een andere kamer verbonden heeft met een analoge audiokabel en u wilt het volume regelen met dit toestel, heeft u dan "Variable" in "Multi Zone" – "Zone 2" of "Zone 3" – "Output Level" geselecteerd?

AV Adjust

Door tijdens het afspelen op de afstandsbediening op  te drukken, kunt u vaak gebruikte instellingen aanpassen zoals het schakelen van de luidsprekers en het aanpassen van de geluidskwaliteit, het gebruik van menu's op het scherm. Selecteer het item met de pijltjestoetsen op de afstandsbediening en druk op ENTER om uw keuze te bevestigen. Druk op  om terug te keren naar het vorige scherm. Houd er rekening mee dat er geen weergave op het TV-scherm is als de ingangskeuzeschakelaar "CD", "TV", "PHONO", "FM" of "AM" is, volg dus het display van het hoofdtoestel terwijl u de handelingen uitvoert.

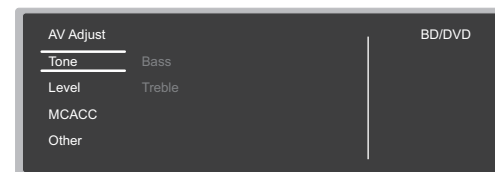

"Tone": Het is mogelijk het bereik van de bass en treble van de voorste luidsprekers te verhogen of te matigen.

"Other": Stelt u in staat een verscheidenheid aan instellingen uit te voeren.

- **"Sound Delay"**: Als de video achterloopt op de audio kunt u de audio vertragen om de kloof te compenseren.
- **"Sound Retriever"**: Verbeterd de kwaliteit van de gecompriëerde audio.
- **"Speakers"**: U kunt de uitgang voor de luidsprekers A/B omschakelen.
- **"HDMI Out"**: Stelt u in staat de HDMI OUT-aansluiting te selecteren om videosignalen afkomstig van "MAIN", "SUB" en "MAIN+SUB" uit te zenden.

Home

Wanneer u op de afstandsbediening op  drukt, wordt het Home weergegeven en kunt u in de verschillende menu's instellingen maken. Selecteer het item met de pijltjestoetsen op de afstandsbediening en druk op ENTER om uw keuze te bevestigen. Om terug te keren naar het vorige scherm, druk op .

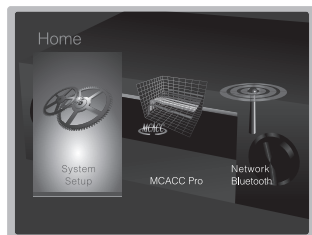

"System Setup": Geavanceerde instellingen die u een nog betere ervaring doen beleven.

"MCACC Pro": Stelt de luidsprekers automatisch in of maakt de gewenste veranderingen in de equalizer.

"Network/Bluetooth": Voert de instellingen van de Wi-Fi-verbinding uit of instellingen die verband houden met BLUETOOTH.

Als het toestel verkeerd werkt



Probeer het toestel te herstarten

Het herstarten van het toestel kan helpen om het soepeler te laten werken. Om het toestel te herstarten, zet u het op stand-by en drukt u vervolgens minstens 5 seconden op het hoofdtoestel op  STANDBY/ON. (De instellingen van het toestel zullen gehandhaafd blijven.) Als er zelfs geen verbetering is nadat het toestel herstart is, probeer dan de netsnoeren van het toestel en de verbonden apparatuur af en weer aan te sluiten.

Het resetten van het toestel (hierdoor worden de instellingen van het toestel op de standaardwaarden gereset)

Als het herstarten van het toestel het probleem nog steeds niet verhelpt, kan het probleem verholpen worden door het toestel te resetten naar de status die het had op het moment van verzending. Als u de status van de unit reset worden uw voorkeursinstellingen teruggezet naar de standaardinstellingen. Schrijf deze op alvorens onderstaande handelingen uit te voeren.

1. Terwijl u AUTO/DIRECT op het hoofdtoestel ingedrukt houdt, druk u op het hoofdtoestel op  STANDBY/ON.
2. "Clear" zal op het display verschijnen en het toestel keert terug naar stand-by. Maak het netsnoer niet los tot "Clear" van het display verdwijnt.

Om de afstandsbediening te resetten drukt u terwijl u MODE ingedrukt houdt op   tot het remotecontrolelampje twee keer (ongeveer 3 seconden) knippert.

Als de subwoofer geen geluid produceert

Als de instelling van de voorluidsprekers "Large" is en de elementen van het lage bereik tijdens de 2-kan.-invoer, zoals uit de TV of muziek, uit de voorluidsprekers komen in plaats van uit de subwoofer. Als u liever heeft dat het geluid uit de subwoofer komt, voer dan een van de volgende instellingen uit.

1. Zet de voorluidsprekers op "Small".

De elementen van het lage bereik zullen uit de subwoofer komen in plaats van uit de voorluidsprekers. Wij raden niet aan dit te veranderen als de voorluidsprekers een goede weergavecapaciteit van het lage bereik heeft.

2. Verander "Double Bass" in "On".

De elementen van het lage bereik zullen uit zowel de voorluidsprekers als uit de subwoofer komen. Dit kan betekenen dat er te veel lage tonen zijn. Verander dit niet als dit gebeurt, of kies optie 1.

Raadpleeg "Systeeminstelling" — "Crossover" in de Geavanceerde Gebruiksaanwijzing voor details.

Voorpaneel

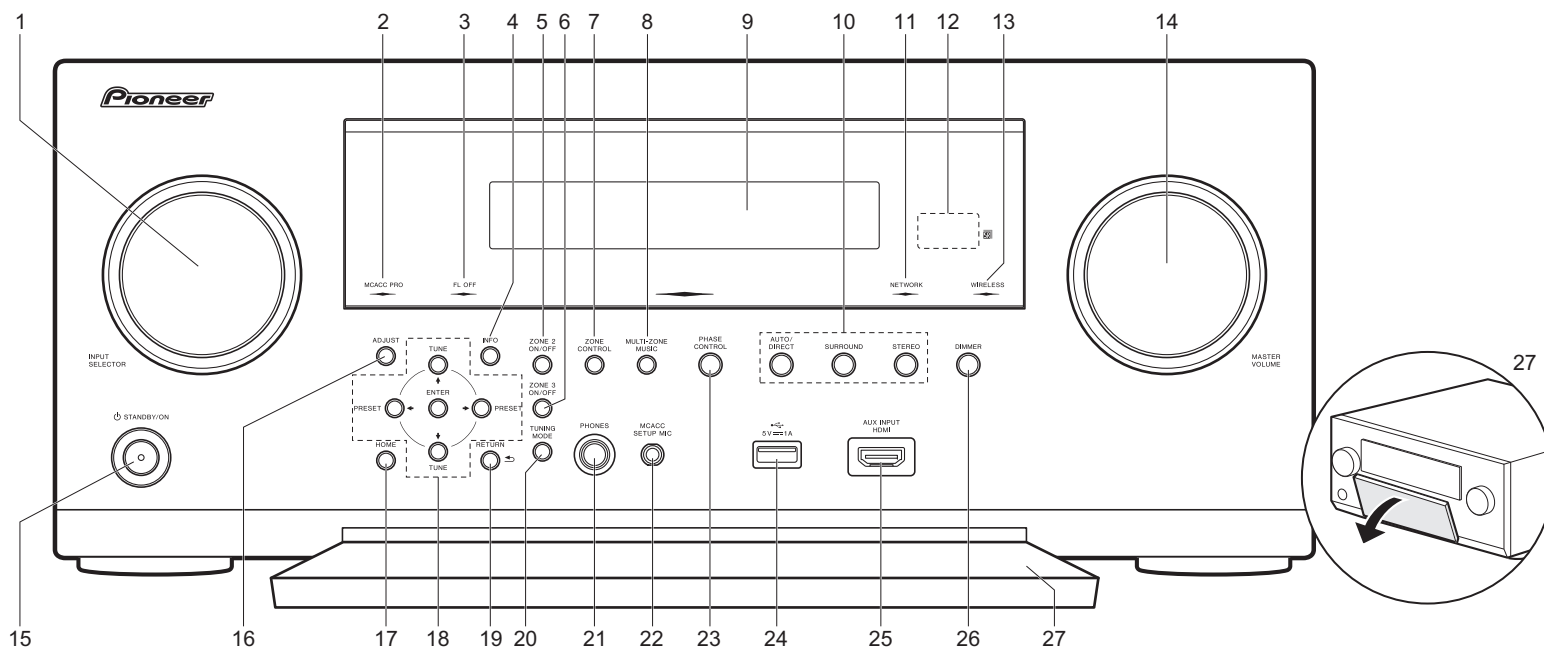

1. Draaiknop INPUT SELECTOR: Schakelt naar de af te spelen ingang.
2. MCACC PRO-controlelampje: Dit brandt wanneer u de luidsprekerkalibratie met MCACC ingeschakeld heeft.
3. FL OFF-controlelampje: Dit brandt als u herhaaldelijk op DIMMER gedrukt heeft om het display uit te schakelen.
4. INFO-knop: Verandert de informatie op het display.
5. ZONE 2 ON/OFF-knop: Schakel ZONE 2 in of uit.
6. ZONE 3 ON/OFF-knop: Schakel ZONE 3 in of uit.
7. ZONE CONTROL-knop (→P27)
8. MULTI-ZONE MUSIC-knop (→P28)
9. Display (→P32)
10. Luistermodus-knop (→P24)
11. NETWORK-controlelampje: Als de stroom van het toestel ingeschakeld is, brandt dit wanneer "NET" geselecteerd is met de ingangskeuzeschakelaar en het toestel met het

- netwerk verbonden is. Als het toestel op de stand-by-modus staat, brandt dit als functies zoals HDMI CEC en stand-by van het netwerk ingeschakeld zijn. Het brandt echter niet als ZONE 2/ZONE 3 ingeschakeld is.
12. Afstandsbedieningssensor
13. WIRELESS-controlelampje: Brandt wanneer het toestel met het draadloze netwerk verbonden is.
14. Draaiknop MASTER VOLUME
15. STANDBY/ON-knop
16. ADJUST-knop (AV Adjust) (→P28)
17. HOME-knop (→P29)
18. Cursorknoppen (TUNE \updownarrow / PRESET $\leftarrow\rightarrow$ -knop) en ENTER-knop: Selecteer het item met de cursorknoppen en druk op ENTER om uw selectie te bevestigen. Als de TUNER gebruikt wordt, selecteer de frequentie dan met TUNE \updownarrow of selecteer de voorkeuzezenders met PRESET $\leftarrow\rightarrow$.

19. RETURN-knop: Zet het display terug naar de vorige toestand.
20. TUNING MODE-knop: Schakelt de tuning-modus.
21. PHONES-aansluiting: Er is een stereo hoofdtelefoon met een standaard stekker (1/4 inch of $\varnothing 6,3$ mm) verbonden.
22. MCACC SETUP MIC-aansluiting (→P22)
23. PHASE CONTROL-knop: Hierdoor wordt de Fasecontrole in of uitgeschakeld die de fasestoring in het lage bereik corrigeert om de lage tonen te versterken.
24. USB-poort: Een USB-opslagapparaat is aangesloten zodat muziekbestanden die hierop zijn opgeslagen kunnen worden afgespeeld. U kunt ook stroom (maximaal 5V/1A) naar USB-apparaten toevoeren met een USB-kabel.
25. AUX INPUT HDMI-aansluiting (→P14)
26. DIMMER-knop: U kunt de helderheid van het display regelen in vier stappen.
27. Voorklep

Achterpaneel

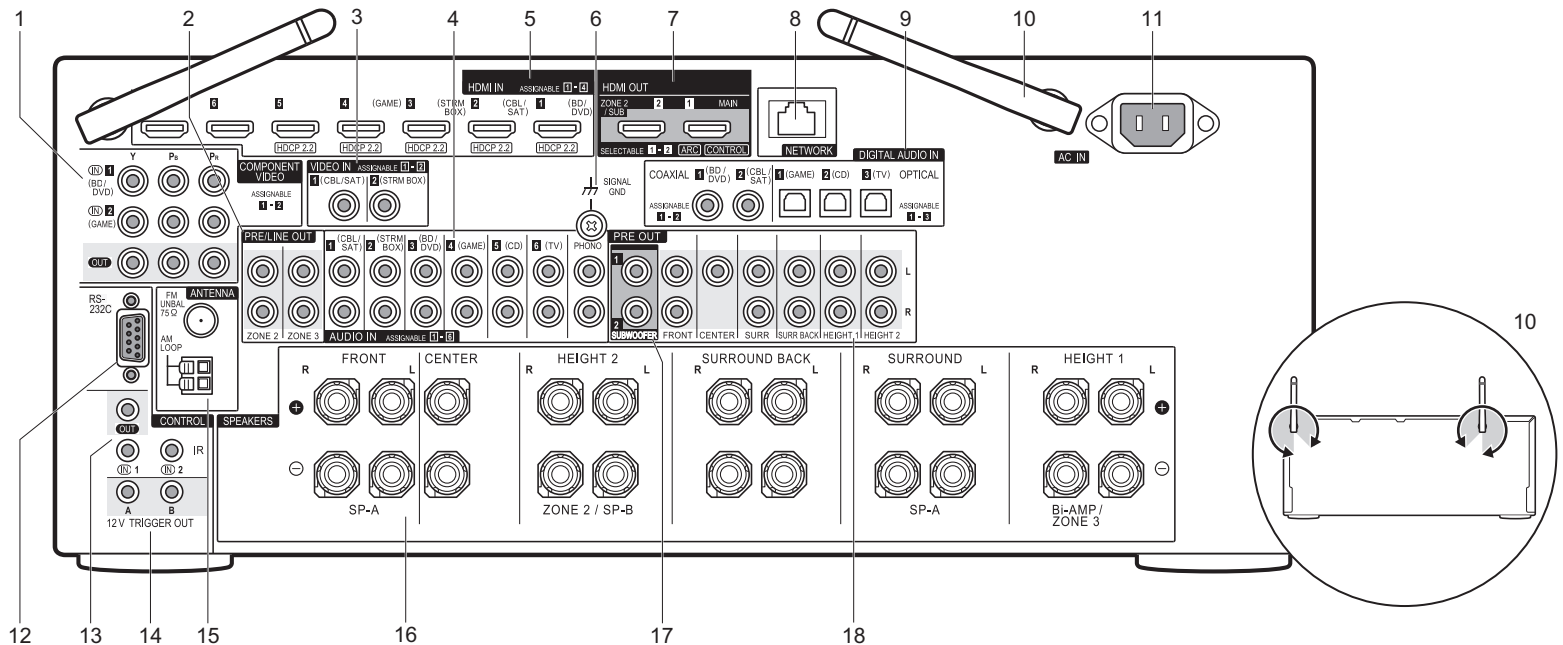

1. COMPONENT VIDEO IN/OUT-aansluitingen: Brengt de videesignalen van een AV-component over met een componentvideokabel.
2. ZONE 2/ZONE 3 PRE/LINE OUT-aansluitingen: Voert audiosignalen met een analoge audiokabel uit naar een geïntegreerde versterker of een eindversterker in een andere kamer (ZONE 2/ZONE 3). (→ P19, 20)
3. VIDEO IN-aansluitingen: Voert de videesignalen in afkomstig van AV-componenten met een analoge videokabel.
4. AUDIO IN-aansluitingen: Voert het audiosignaal in afkomstig van AV-componenten met een analoge audiokabel.
5. HDMI IN-aansluitingen: Zendt videesignalen en audiosignalen uit met een HDMI-kabel die met een AV-component verbonden is.
6. SIGNAL GND-aansluiting: De aarddraad van de platenspeler is aangesloten.

7. HDMI OUT-aansluitingen: Zendt videesignalen en audiosignalen uit met een HDMI-kabel die met een monitor verbonden is, zoals een TV of projector.
8. NETWORK-poort: Maakt verbinding met het netwerk met een ethernetkabel.
9. DIGITAL AUDIO IN OPTICAL/COAXIAL-aansluitingen: Voert de digitale audiosignalen van TV of AV-componenten in met een digitale optische kabel of een digitale coaxiale kabel.
10. Draadloze antenne: Rechtop gebruikt voor de Wi-Fi-verbinding of wanneer een BLUETOOTH geactiveerd apparaat gebruikt wordt. Het schema toont het beweegbare bereik van de draadloze antenne. Probeer deze niet voorbij dit bereik te forceren want dan kan hij breken.
11. AC IN: Het bijgeleverde netsnoer is verbonden.
12. RS-232C-poort: Voor verbinding met het home control-systeem.
13. IR IN/OUT-poort: Stelt u in staat een

- afstandsbedieningspakket voor meer kamers te verbinden.
14. 12V TRIGGER OUT A/B-aansluitingen: Maakt het u mogelijk om een verbinding te maken met een toestel met een 12V triggeringang om een gekoppelde verbinding mogelijk te maken tussen het apparaat en de unit.
15. ANTENNA AM LOOP/FM UNBAL 75Ω-aansluiting: De meegeleverde antennes zijn aangesloten.
16. SPEAKERS-aansluitingen: Verbindt luidsprekers met luidsprekerkabels. (Noord-Amerikaanse modellen zijn compatibel met banaanstekkers.)
17. SUBWOOFER PRE OUT-aansluitingen: Verbindt een actieve subwoofer met een subwooferkabel. Er kunnen maximaal twee actieve subwoofers verbonden worden. U kunt de volumenniveaus van de 2 actieve subwoofers op verschillende niveaus instellen.
18. PRE OUT-aansluitingen: Om een eindversterker te verbinden.

Afstandsbediening

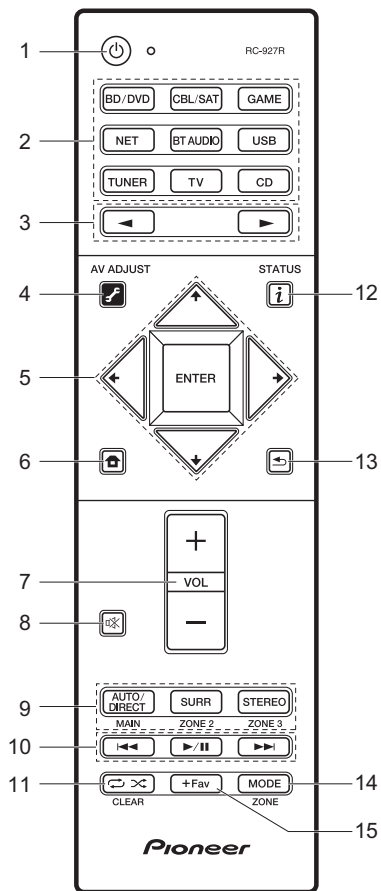

1. -knop: Schakelt het toestel in of schakelt het naar de stand-by-modus.
2. Knoppen ingangskeuzeschakelaar: Selecteert de af te spelen ingang. Gebruik de knoppen in 3 om "STRM BOX", "AUX" of "PHONO" te selecteren.
3. -knoppen: De afgespeelde ingangsbron schakelt iedere keer om wanneer u op een van deze knoppen drukt.
4. (AV ADJUST)-knop: U kunt gewone instellingen op het TV-scherm uitvoeren. (→P28)
5. Pijltjestoetsen en ENTER-knop: Selecteer het item met de cursorknoppen en druk op ENTER om uw selectie te bevestigen.
6. -knop: Geeft het Home weer. (→P29)
7. Volumeknoppen: Hiermee kunt u het volume regelen. Deze toets annuleert ook de demping.
8. -knop: Dempt tijdelijk het geluid. Druk er nogmaals op om het dempen te annuleren.
9. LISTENING MODE-knoppen: Hiermee kunt u de beluisterstand selecteren. (→P24)
MAIN/ZONE 2/ZONE 3-knoppen: Regelt de multi-zonefunctie. (→P27)
10. Afspeelknoppen: U kunt het afspelen van de Music Server of USB starten.
11. -knop: Gebruikt voor handelingen voor herhaald of willekeurig afspelen wanneer Music Server of USB afgespeeld wordt.
CLEAR-knop: Wist alle karakters die u ingevoerd heeft wanneer u tekst op het TV-scherm invoert.
12. (STATUS)-knop: Verandert de informatie op het display.
13. -knop: Zet het display terug naar de vorige toestand.
14. MODE-knop: Schakelt het intunen op een AM/FM-zender tussen automatisch tunen en handmatig tunen.
15. +Fav-knop: Gebruikt voor het registreren van AM/FM-radiozenders.

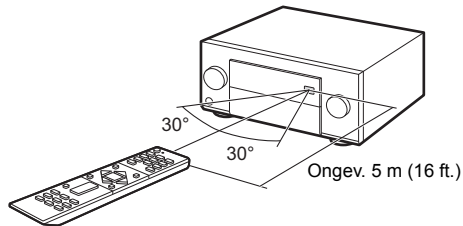

Display

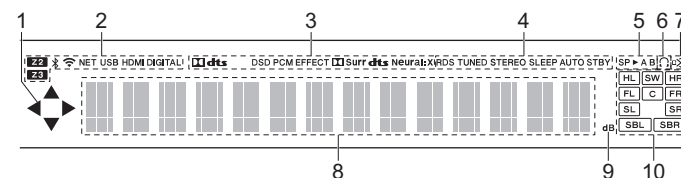

1. Brandt wanneer de "NET", "USB"-ingangskeuzeschakelaar bediend wordt en geeft aan dat de bediening van de cursorknoppen van de afstandsbediening mogelijk is op schermen die bijvoorbeeld de lijst met nummers tonen.
2. Gaat branden onder de volgende omstandigheden.
Z2/Z3: Wanneer ZONE 2/ZONE 3 ingeschakeld is.
: Wanneer verbonden is via BLUETOOTH.
: Wanneer verbonden is via Wi-Fi.
NET: Wanneer "NET" geselecteerd is met de ingangskeuzeschakelaar en het toestel met het netwerk verbonden is. Het zal knippen als de verbinding met het netwerk niet correct is.
USB: Wanneer "USB" geselecteerd is met de ingangskeuzeschakelaar en het toestel via USB verbonden is en het USB-apparaat geselecteerd is. Knippert als de USB niet correct verbonden is.
HDMI: Wanneer HDMI-signalen ingevoerd worden en de HDMI-ingang geselecteerd is.
DIGITAL: Wanneer digitale signalen ingevoerd worden en de digitale ingang geselecteerd is.
3. Brandt afhankelijk van het type ingevoerde digitale audiosignalen en de luistermodus.
4. Gaat branden onder de volgende omstandigheden.
RDS (Europese en Aziatische modellen): RDS-uitzendingen ontvangen.
TUNED: AM/FM-radio ontvangen.
STEREO: FM stereo ontvangen.
SLEEP: Wanneer de slaaptimer ingesteld is.
AUTO STBY: Als de Auto Standby-functie ingeschakeld is.
5. Het huidige geselecteerde luidsprekersysteem brandt.
6. Gaat branden wanneer een hoofdtelefoon is aangesloten.
7. Knippert als dempen is ingeschakeld.
8. Geeft verschillende informatie van de ingangssignalen weer. De karakters die niet op dit toestel weergegeven kunnen worden, worden vervangen door asterisk (*).
9. Brandt wanneer het volume geregeld wordt.
10. Weergave van luidspreker/kanaal: Toont het uitgangskanaal dat overeenkomt met de geselecteerde luistermodus.

Informatie licentie en handelsmerken

DOLBY ATMOS

Manufactured under license from Dolby Laboratories. Dolby, Dolby Atmos, Dolby Surround and the double-D symbol are trademarks of Dolby Laboratories.



For DTS patents, see <http://patents.dts.com>. Manufactured under license from DTS, Inc. DTS, the Symbol, DTS in combination with the Symbol, the DTS-HD logo, and DTS-HD Master Audio are registered trademarks or trademarks of DTS, Inc. in the United States and/or other countries. © DTS, Inc. All Rights Reserved.



The terms HDMI and HDMI High-Definition Multimedia Interface, and the HDMI Logo are trademarks or registered trademarks of HDMI Licensing LLC in the United States and other countries.



The Wi-Fi CERTIFIED Logo is a certification mark of Wi-Fi Alliance®.



AirPlay, iPad, iPhone, and iPod touch are trademarks of Apple Inc., registered in the U.S. and other countries.

iPad Air and iPad mini are trademarks of Apple Inc.

"Made for iPod", "Made for iPhone" and "Made for iPad" mean that an electronic accessory has been designed to connect specifically to iPod, iPhone, or iPad, respectively, and has been certified by the developer to meet Apple performance standards. Apple is not responsible for the operation of this device or its compliance with safety and regulatory standards.

Please note that the use of this accessory with iPod, iPhone or iPad may affect wireless performance.

AirPlay works with iPhone, iPad, and iPod touch with iOS 4.3.3 or later, Mac with OS X Mountain Lion or later, and PC with iTunes 10.2.2 or later.

Apple, Apple TV and Safari are trademarks of Apple Inc., registered in the U.S. and other countries.



The Bluetooth® word mark and logos are registered trademarks owned by the Bluetooth SIG, Inc.

PANDORA®

PANDORA, the PANDORA logo, and the Pandora trade dress are trademarks or registered trademarks of Pandora Media, Inc. Used with permission.



Google Cast and the Google Cast badge are trademarks of Google inc.



This Mark Certifies that this product is compliant with the BLACKFIRE ALLIANCE Standard. Please refer to WWW.BLACKFIREALLIANCE.COM for more information. BLACKFIRE™ is a Registered Trademark (No. 85,900,599) of BLACKFIRE RESEARCH CORP. All rights reserved.



FireConnect™ is technology powered by BlackFire Research.



The product with this logo is conformed to Hi-Res Audio standard defined by Japan Audio Society. This logo is used under license from Japan Audio Society.

This product is protected by certain intellectual property rights of Microsoft. Use or distribution of such technology outside of this product is prohibited without a license from Microsoft.

Windows and the Windows logo are trademarks of the Microsoft group of companies.

QR Code is a registered trademark of DENSO WAVE INCORPORATED.

"x.v.Color" and "x.v.Color" logo are trademarks of Sony Corporation.

DSD and the Direct Stream Digital logo are trademarks of Sony Corporation.

MPEG Layer-3 audio coding technology licensed from Fraunhofer IIS and Thomson.

"All other trademarks are the property of their respective owners."

"Toutes les autres marques commerciales sont la propriété de leurs détenteurs respectifs."

"El resto de marcas comerciales son propiedad de sus respectivos propietarios."

"Tutti gli altri marchi di fabbrica sono di proprietà dei rispettivi proprietari."

"Alle anderen Warenzeichen sind das Eigentum ihrer jeweiligen Eigentümer."

"Alle andere handelsmerken zijn eigendom van de desbetreffende rechthebbenden."

"Все товарные знаки являются собственностью соответствующих владельцев."

VRIJWARINGSCLAUSULE

Met dit toestel kunt u koppelen naar andere voorzieningen of websites die niet onder het beheer van gelijk welk bedrijf en partners valt die dit toestel hebben ontworpen, vervaardigd of verspreid hebben (collectief, "Bedrijf"). We hebben geen controle over de aard en de inhoud en de beschikbaarheid van deze diensten. Het opnemen van een koppelingen impliceert niet noodzakelijk een aanbeveling ervan of goedkeuring van de meningen die er in uitgedrukt zijn. Alle informatie, inhoud en diensten beschikbaar via dit toestel zijn eigendom van derden en worden beschermd door het auteursrecht, octrooien, handelsmerken en/of andere wetten van intellectuele eigendom van landen van toepassing.

De informatie, inhoud en diensten geleverd door dit apparaat zijn enkel voor uw persoonlijke en niet-commerciële gebruik. Alle informatie, inhoud of diensten kunnen mogelijk niet worden gebruikt op een andere manier dan voordien goedgekeurd door de juiste inhoud-eigendoms certificaten of service provider.

U kunt op eender welke wijze eender welke informatie, inhoud of diensten beschikbaar via dit toestel niet kopiëren, wijzigen, vertalen, herpubliceren exploiteren, afgeleide werken maken, uploaden, verzenden, versturen, verkopen of verdelen, tenzij uitdrukkelijk toegestaan door de toepasselijke copyright-wetten, octrooien, handelsmerken en/of andere intellectuele eigendomsrechten van eigenaar, met inbegrip van, maar niet beperkt tot de inhoud van de eigenaar of service-provider.

DE INHOUD EN DIENSTEN DIE VIA DIT APPARAAT BESCHIKBAAR ZIJN WORDEN GELEVERD "AS IS".

WE STAAN NIET GARANT VOOR DE INFORMATIE, INHOUD OF DIENSTEN DIE OP DEZE WIJZE EXPLICIET OF IMPLICIET WORDEN GELEVERD, VOOR EENDER WELK DOEL.

WE VERWERPEN UITDRUKKELIJK ELKE GARANTIE, EXPLICIET OF IMPLICIET, INCL. MAAR NIET BEPERKT TOT, GARANTIES VAN TITEL, NIETINBREUK, VERKOOPBAARHEID OF GESCHIKTHEID VOOR EEN BEPAALD DOEL.

Bedrijf maakt geen verklaring of garantie van welke aard dan ook, expliciet of impliciet, met betrekking tot de nauwkeurigheid en volledigheid, geldigheid, wettigheid, betrouwbaarheid, geschiktheid of beschikbaarheid met betrekking tot de informatie, inhoud of diensten beschikbaar via dit toestel. Bedrijf aanvaardt geen aansprakelijkheid, hetzij in een contract of onrechtmatigheid, inclusief strikte aansprakelijkheden nalatigheid voor directe, indirecte, speciale, incidentele of gevolgschade of andere schade voortvloeiend uit of in verband met alle informatie in, of als gevolg van het gebruik van inhoud of diensten door u of derden, zelfs als Bedrijf is ingelicht over de mogelijkheid van dergelijke schade, noch moet Bedrijf aansprakelijk worden gesteld voor enige vordering van derden tegen gebruikers van dit toestel of een derde partij.

In geen geval zal Bedrijf verantwoordelijk noch aansprakelijk gesteld worden voor, onverminderd het algemene van het voorgaande, verbreking of schorsing van eender welke informatie, inhoud of dienst beschikbaar via dit toestel.

Bedrijf is niet verantwoordelijk noch aansprakelijk voor klantenservice, met betrekking tot de informatie, inhoud en diensten beschikbaar via dit toestel.

Elke vraag of verzoek voor diensten met betrekking tot de informatie inhoud of diensten moeten rechtstreeks naar de desbetreffende inhoudseigenaars en content providers worden gericht.

Pioneer

2-3-12 Yaesu, Chuo-ku, Tokyo 104-0028 JAPAN

<U.S.A.>

18 PARK WAY, UPPER SADDLE RIVER, NEW JERSEY 07458, U.S.A.

Tel: 1-201-785-2600 Tel: 1-844-679-5350

<Germany>

Hanns-Martin-Schleyer-Straße 35, 47877 Willich, Germany

Tel: +49(0)2154 913222

<UK>

Anteros Building, Odyssey Business Park, West End Road, South Ruislip,
Middlesex, HA4 6QQ United Kingdom

Tel: +44(0)208 836 3612

<France>

6, Avenue de Marais F - 95816 Argenteuil Cedex FRANCE

Tel: +33(0)969 368 050

Корпорация О энд Пи

2-3-12, Яэсу, Чуо-ку, г. Токио, 104-0028, ЯПОНИЯ

Registrazione il proprio prodotto su / Registrieren Sie hier Ihr Produkt / Registreer uw product op
<http://www.pioneer.eu> (Europa / Europa / Europa)

© 2016 Onkyo & Pioneer Corporation. All rights reserved.

© 2016 Onkyo & Pioneer Corporation. Tous droits de reproduction et de traduction réservés.

Onkyo group has established its Privacy Policy, available at [<http://www.pioneer-audiovisual.com/privacy/>].

"Pioneer" and "MCACC logo" are trademarks of Pioneer Corporation, and are used under license.

Printed in Malaysia / Imprimé en Malaisie / Напечатано в Малайзии

SN 29402404

F1606-0



* 2 9 4 0 2 4 0 4 *