

# SX-S30DAB

Language select / Sélection de la langue / Selección de idioma / Selezione lingua / Sprachauswahl / Taal selecteren

**English**

**Français**

**Español**

**Italiano**

**Deutsch**

**Nederlands**

***Pioneer***



NETWORK STEREO RECEIVER

# SX-S30DAB

# Instruction Manual



<b>Before Start</b>	
What's in the box .....	2
<b>Part Names</b>	
Front Panel .....	3
Rear Panel .....	4
Remote Controller .....	5
Display .....	6
<b>Install</b>	
1. Connect the Speakers .....	7
2. Connect the TV .....	8
3. Connect the HDMI AV Components .....	9
4. Connect the Audio Components .....	10
5. Connect Other Cables .....	11
<b>Initial Setup</b>	
Initial Setup with Auto Start-up Wizard .....	12
<b>Playback</b>	
AV Component Playback .....	15
Internet Radio .....	16
Spotify .....	17
Music Server .....	18
USB Storage Device .....	20
AirPlay® .....	22
BLUETOOTH® Playback .....	23
Listening to the FM/DAB Radio .....	24
Listening Modes .....	27
AV Adjust .....	29
<b>Advanced Setup</b>	
System Setup .....	31
MCACC .....	41
Network/Bluetooth .....	43
<b>Firmware Update</b>	
Firmware Update .....	46
<b>Others</b>	
Troubleshooting .....	49
General Specifications .....	54
About HDMI .....	55
License and Trademark Information .....	56

E  
N



## What's in the box

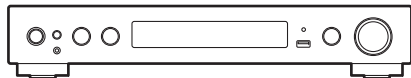

Main unit (1)

---

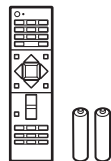

Remote controller (RC-933R) (1), batteries (AAA/R03) (2)

---

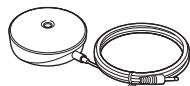

Speaker setup microphone (1)

---



DAB/FM antenna (1)

---



- Connect speakers with 4  $\Omega$  to 8  $\Omega$  impedance.
- The power cord must be connected only after all other cable connections are completed.
- We will not accept responsibility for damage arising from the connection of equipment manufactured by other companies.
- Functionality may be introduced by firmware updates and service providers may cease services, meaning that some network services and content may become unavailable in the future. Furthermore, available services may vary depending on your area of residence.
- Specifications and appearance are subject to change without prior notice.



# Front Panel

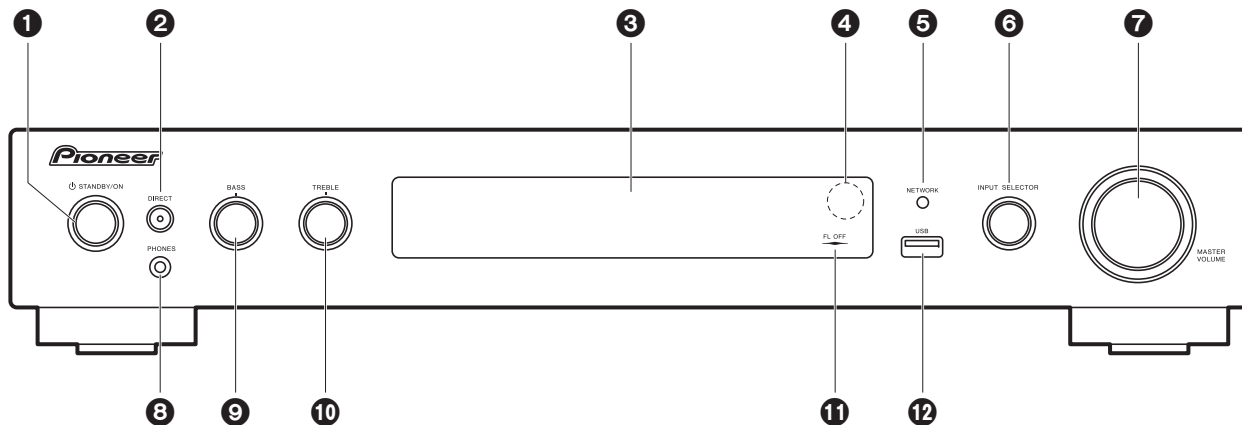

1. STANDBY/ON button: Turns the unit on or into standby mode.
2. DIRECT button: This switches the unit to the "Direct" mode (→P27) which shuts down processing that affects sound quality, so sound closer to the original is reproduced. Press again to cancel.  
DIRECT indicator: This lights when the listening mode is "Direct" or "Pure Direct". The display section and other indicators are turned off at this time.
3. Display (→P6)
4. Remote control sensor
5. NETWORK indicator: When the power of the unit is on, this lights when "NET" is selected with the input selector and the unit is connected to the network. If the unit is in standby mode, this lights when functions such as HDMI CEC and Network Standby are enabled.
6. INPUT SELECTOR dial: Switches the input to be played. (BD/DVD / CBL/SAT / GAME / STRM BOX / CD / TV / PHONO / DAB / FM / NET / USB / BT AUDIO)
7. MASTER VOLUME dial: Allows you to adjust the volume.
8. PHONES jack: Stereo headphones with a mini plug (∅ 3.5 mm) are connected.
9. BASS dial: Adjusts the bass.
10. TREBLE dial: Adjusts the treble.
11. FL OFF indicator: This lights when you have pressed DIMMER repeatedly to turn the display off.
12. USB port: A USB storage device is connected so that music files stored in it can be

played. You can also supply power (maximum 5 V/1 A) to USB devices with a USB cable.



## Rear Panel

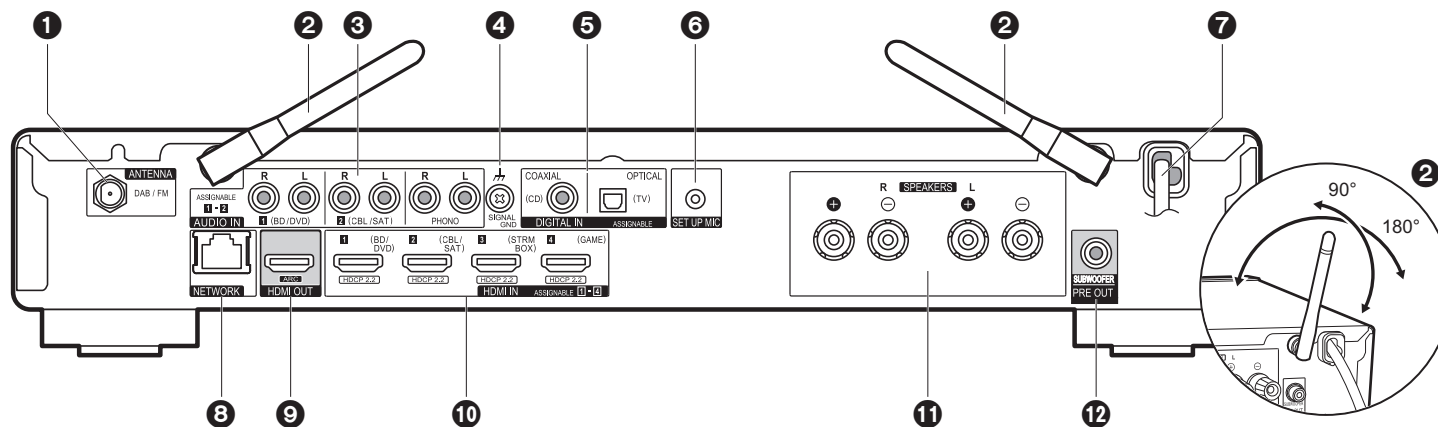

1. ANTENNA DAB / FM jack: Connect the supplied antenna.
2. Wireless antenna: Raise for Wi-Fi connection or when using a BLUETOOTH enabled device. The diagram shows the movable range for the wireless antenna. Do not try to force it beyond this range otherwise you may break it.
3. AUDIO IN jacks: Input AV component audio signals with an analog audio cable.
4. SIGNAL GND terminal: The ground wire of the turntable is connected.
5. DIGITAL IN OPTICAL/COAXIAL jacks: Input TV or AV component digital audio signals with a digital optical cable or digital coaxial cable.
6. SETUP MIC jack: The supplied speaker setup microphone is connected.
7. Power cord
8. NETWORK port: Connect to the network with an Ethernet cable.
9. HDMI OUT jack: Connect a HDMI cable to transfer video signals and audio signals to a TV.
10. HDMI IN jacks: Input video signals and audio signals with a HDMI cable connected to an AV component.
11. SPEAKERS terminals: Connect speakers with speaker cables.
12. SUBWOOFER PRE OUT jack: Connect a powered subwoofer with a subwoofer cable.



# Remote Controller

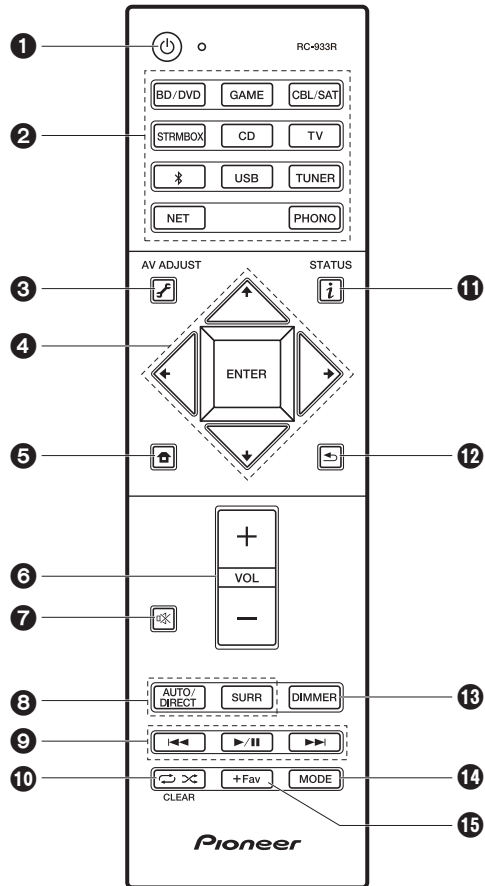

1. button: Turns the unit on or into standby mode.
2. Input selector buttons: Switches the input to be played.
3. (AV ADJUST) button: You can perform common settings on the TV screen. (→P29)
4. Cursors, ENTER button: Select the item with the cursors and press ENTER to confirm.
5. button: Displays the Home.
6. Volume buttons: Allows you to adjust the volume. This button also cancels the muting.
7. button: Temporarily mutes audio. Press again to cancel muting.
8. Listening mode buttons: Allows you to select the listening mode. (→P27)
9. Play buttons: You can start play of the Music Server or USB.
10. button: You can start repeat or random play of the Music Server or USB.
- CLEAR button: Deletes all characters you have entered when entering text on the TV screen.
11. (STATUS) button: Switches the information on the display.
12. button: Returns the display to the previous state during setting.
13. DIMMER button: You can switch the display off or adjust the brightness of the display in three steps.
14. MODE button: Switches tuning to an FM station between automatic tuning and manual tuning.
15. +Fav button: Used to register FM/DAB radio stations.

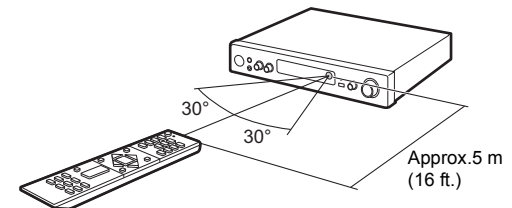



# Display

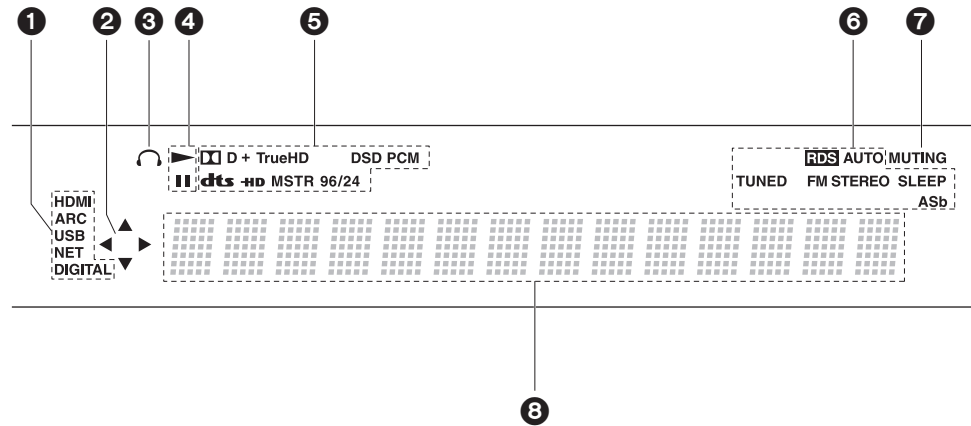

1. Lights in the following conditions.  
 HDMI: HDMI signals are input and selected.  
 ARC: Audio signals from the ARC compatible TV are input and selected.  
 USB: When "USB" is selected with the input selector and the unit is connected by USB and the USB device is selected. Flashes if the USB is not properly connected.  
 NET: When "NET" is selected with the input selector and the unit is connected to the network. It will flash if the connection to the network is not correct.  
 DIGITAL: Digital signals are input and the digital input selector is selected.
2. Lights when operating the "NET" or "USB" input selector indicating remote controller cursor operations are possible in screens showing list of tracks, for example.
3. Lights when headphones are connected.
4. Lights when operating the "NET" or "USB" input selector when tracks are played or paused.
5. Lights according to the type of input digital audio signals and the listening mode.
6. Lights in the following conditions.  
 RDS: Receiving RDS broadcasting.  
 AUTO: When FM tuning mode is auto.  
 TUNED: Receiving FM radio.  
 FM STEREO: Receiving FM stereo.  
 SLEEP: Sleep timer has been set.

- ASb: When Auto Standby function is enabled. (→P38)
7. Flashes when muting is on.
  8. Displays various information of the input signals. Characters that cannot be displayed on this unit are replaced with asterisks ( \* ).



# 1. Connect the Speakers

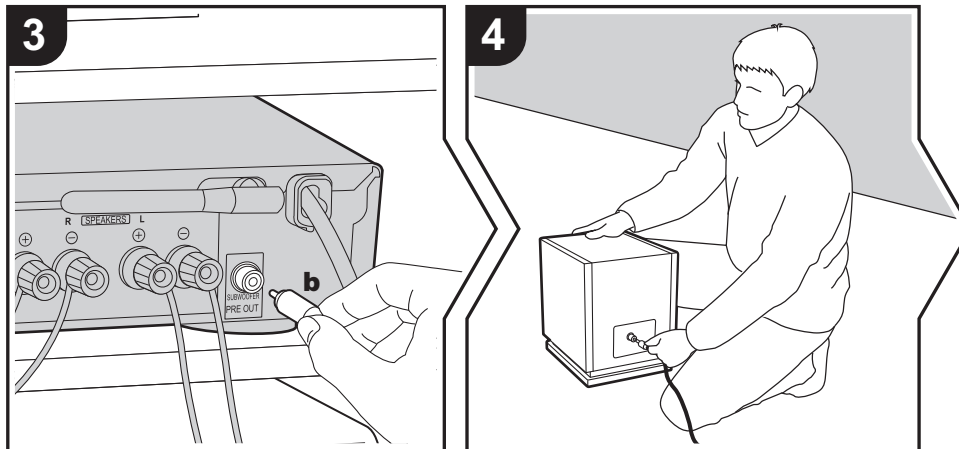
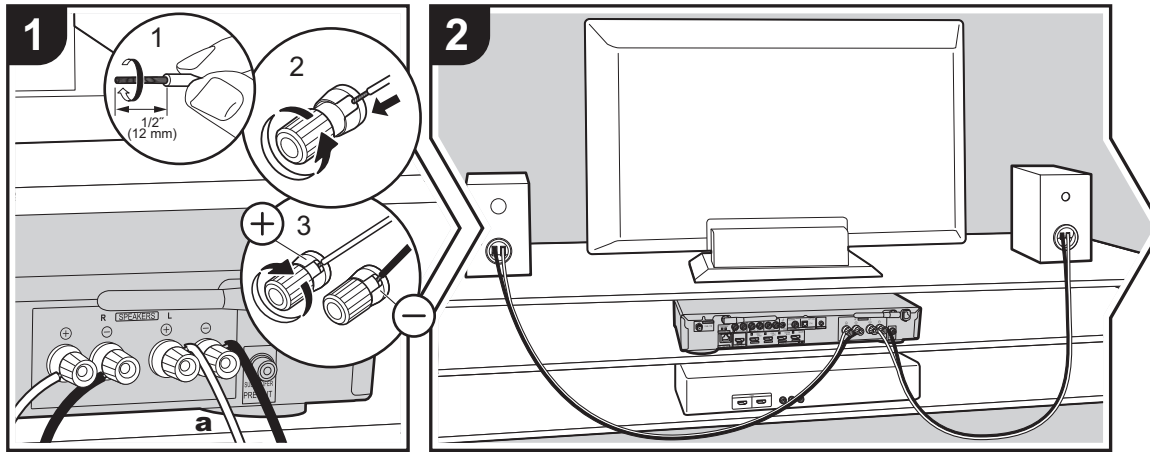

**a** Speaker cable, **b** Subwoofer cable

Refer to the illustration to connect the speaker system. Twist the wires of the speaker cable tightly before inserting into the SPEAKERS terminals. After inserting the cables, tighten the terminals firmly by turning to the right. Make correct connection between the unit's jacks and speaker's jacks (+ to + and - to -) for each channel. If connection is wrong, a bass sound may become poor due to reverse phase.

To connect a powered subwoofer, use a subwoofer cable and connect to the SUBWOOFER PRE OUT jack.

Make sure the exposed wires of the speaker cable do not stick out of the speaker terminals when connecting. If the exposed wires of the speaker cable touch the rear panel or the + and - wires touch each other, the protection circuit will be activated. (→P49)

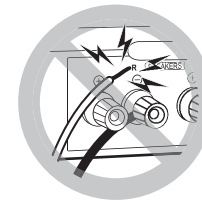

### Setup

- Settings for the speaker configuration you have connected need to be made in "1. Full Auto MCACC" (→P13) in Initial Setup.





## 2. Connect the TV

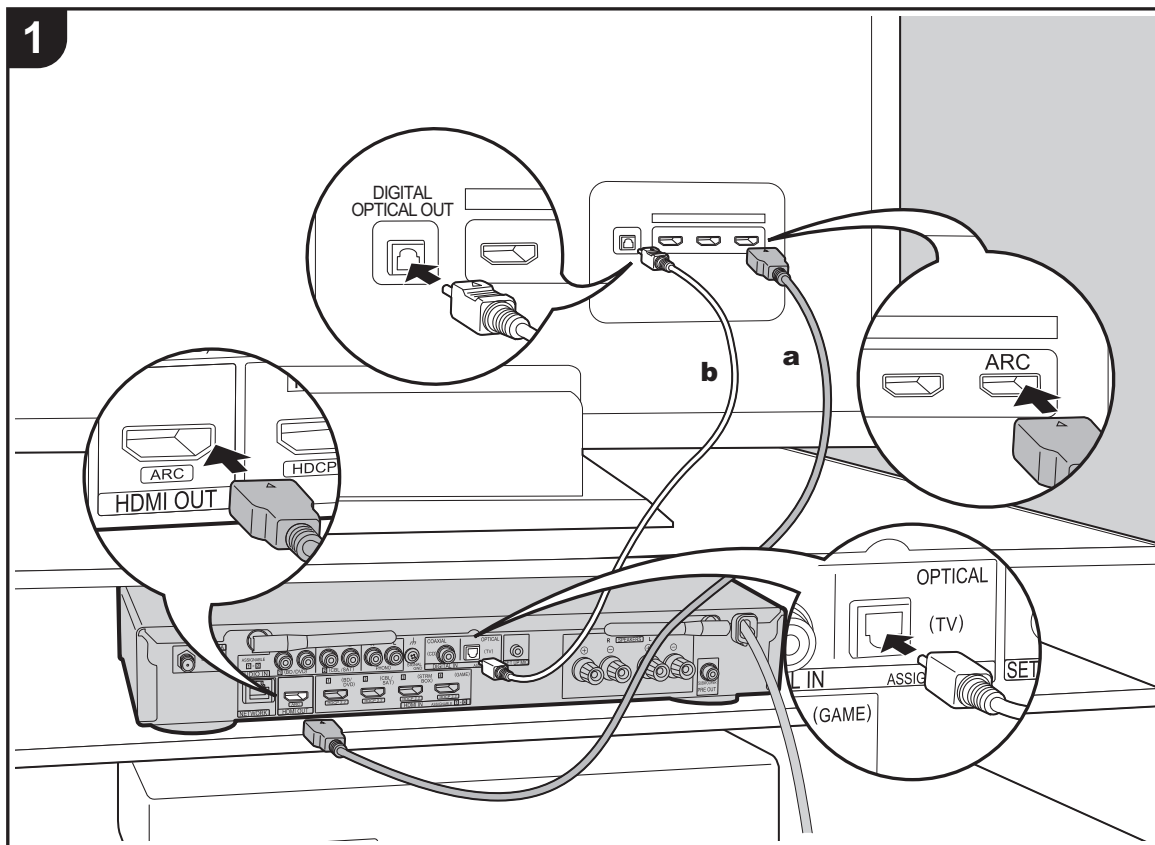

**a** HDMI cable, **b** Digital optical cable

### To ARC TV

For a TV that supports the ARC (Audio Return Channel) (→P55) feature, use an HDMI cable and connect according to illustration "a". Choose an HDMI IN jack on the TV that supports ARC when connecting.

### To Non-ARC TV

For a TV that does not support the ARC (Audio Return Channel) feature, connect both the HDMI cable in illustration "a" and the digital optical cable in "b".



### Setup

- Settings are required to use the ARC function. Select "Yes" in "4. Audio Return Channel" (→P14) in the Initial Setup.
- Please refer to the TV's operation manual for directions on connections and setup for the TV.



### 3. Connect the HDMI AV Components

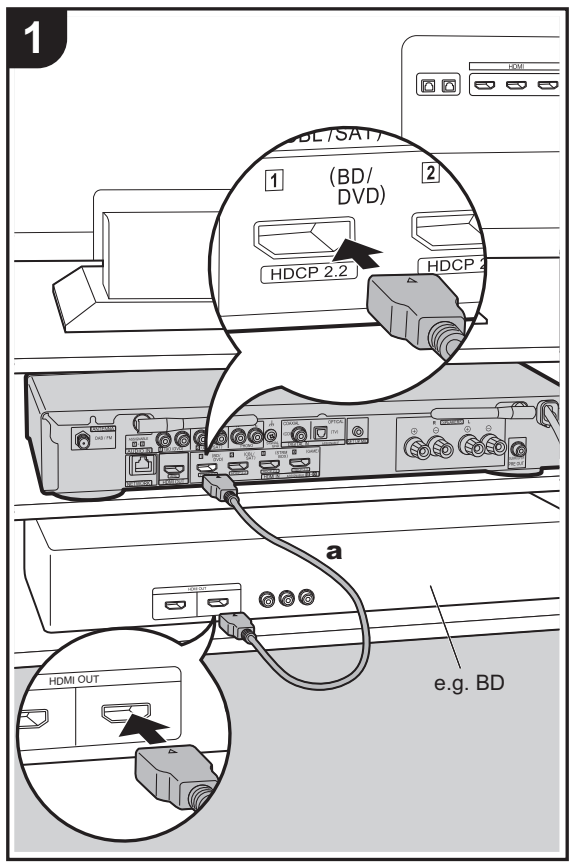

a HDMI cable

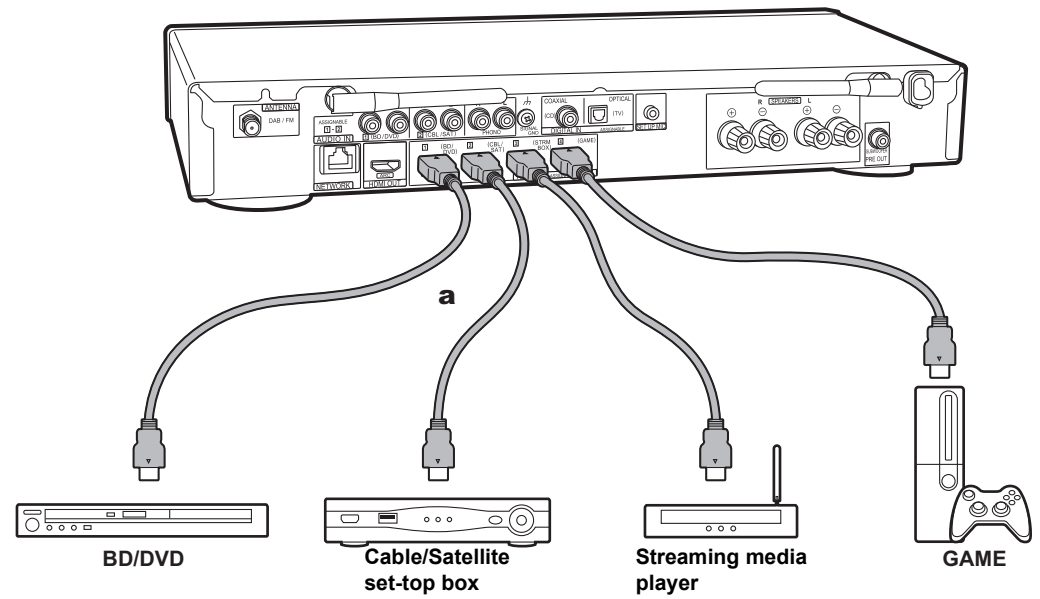

This is an example of connection with an AV component that has an HDMI jack. With connection to an AV component that conforms with the CEC (Consumer Electronics Control) standard, you can use features such as the HDMI CEC feature that links with the input selector, and the HDMI Standby Through feature which allows you to play video and audio from AV components on the TV even when this unit is in standby mode. (→P55)

- To play 4K or 1080p video, use the high speed HDMI cable.



#### Setup

- Settings are required to use the HDMI CEC and HDMI Standby Through features. (→P37) Make settings after all connections are complete.
- To enjoy digital surround sound including Dolby Digital, audio output should be set to "Bitstream output" on the connected Blu-ray Disc player or other device.



## 4. Connect the Audio Components

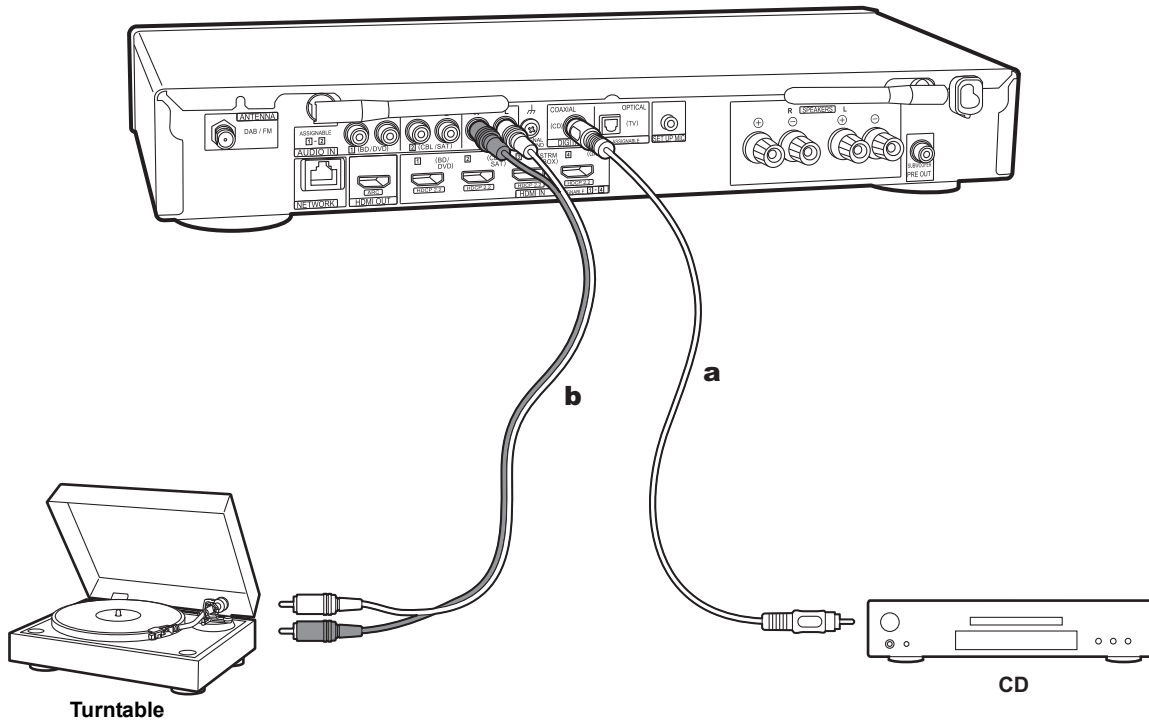

**a** Digital coaxial cable, **b** Analog audio cable

### Connecting a CD player

Use a digital coaxial cable to connect a CD player to the DIGITAL IN COAXIAL jack.

### Connecting a turntable

You can also connect a turntable that has an MM-type cartridge to the PHONO jack.

- If the turntable has a built-in audio equalizer, connect it to an AUDIO IN jack other than the PHONO jack. Further, if the turntable uses an MC type cartridge, install an audio equalizer compatible with the MC type cartridge between the unit and the turntable, then connect to any AUDIO IN jack other than the PHONO jack.

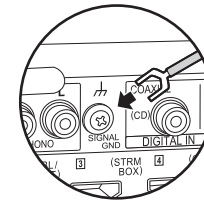

If the turntable has a ground wire, connect it to the SIGNAL GND terminal of this unit.



## 5. Connect Other Cables

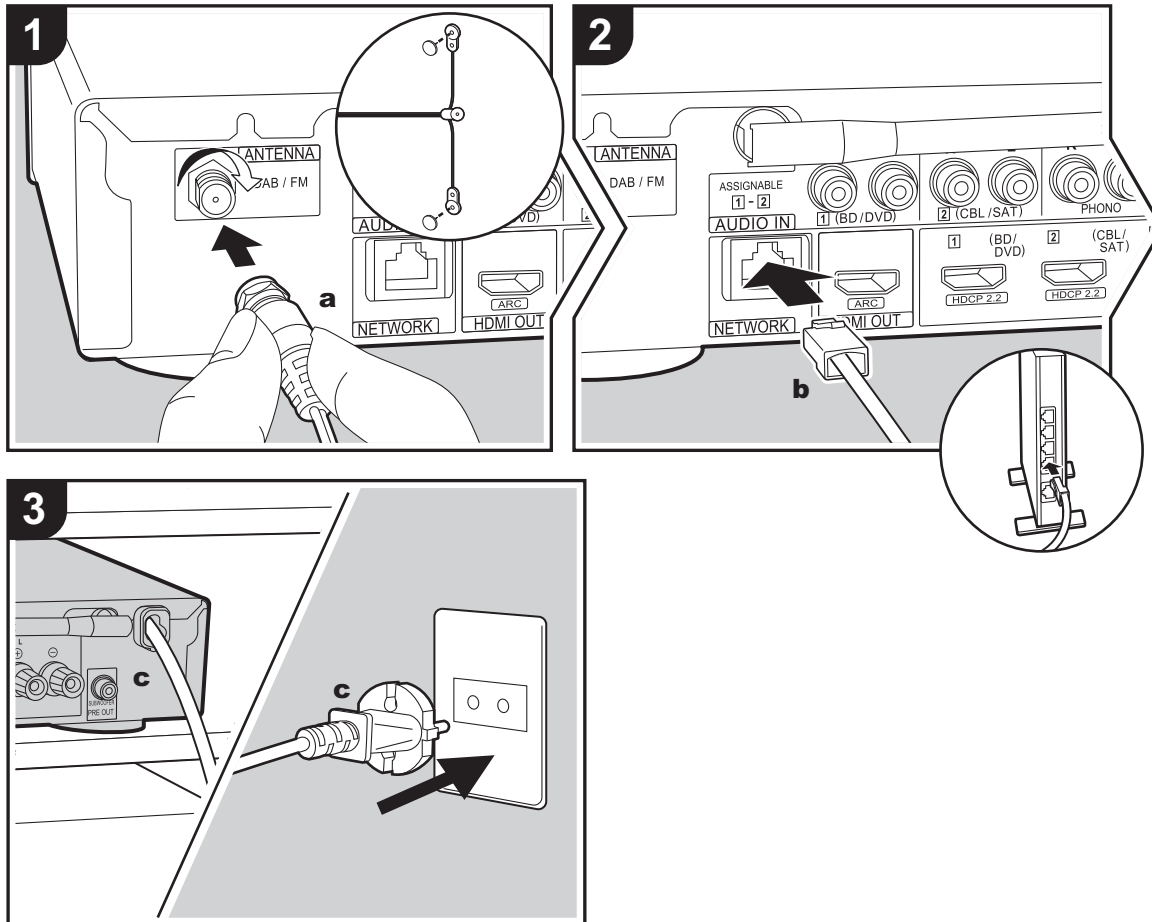

**a** DAB/FM antenna, **b** Ethernet cable, **c** Power cord

### Antenna Hookup

Connect the supplied DAB/FM antenna to the ANTENNA DAB/FM terminal. Make sure the plug is pushed in all the way, then fix in place by turning the nut to the right. Use a tack or similar to fix the antenna to a wall.



### Network Hookup

Connect this unit to the network using wired LAN or Wi-Fi (wireless LAN). You can enjoy network features such as internet radio by connecting the unit to the network. If you connect by wired LAN, connect with an Ethernet cable to the NETWORK port as shown in the illustration. To connect by Wi-Fi, then after selecting "Wireless" in "3. Network Connection" (→P13) in Initial Setup, select the desired setting method and follow the onscreen instructions to configure the connection.

### Power Cord Hookup

Connect the power cord of this unit only after all other connections are completed.

EN



# Initial Setup with Auto Start-up Wizard

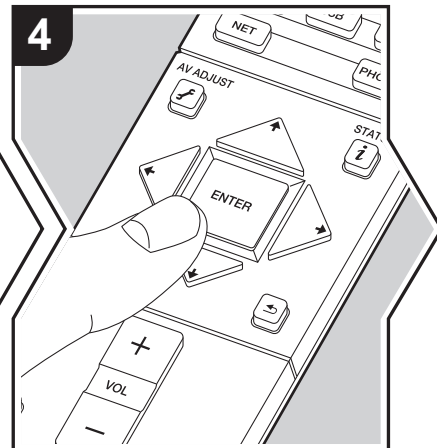
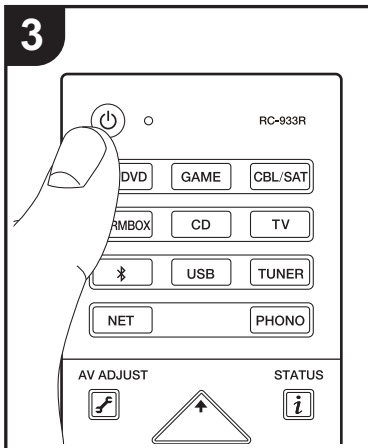
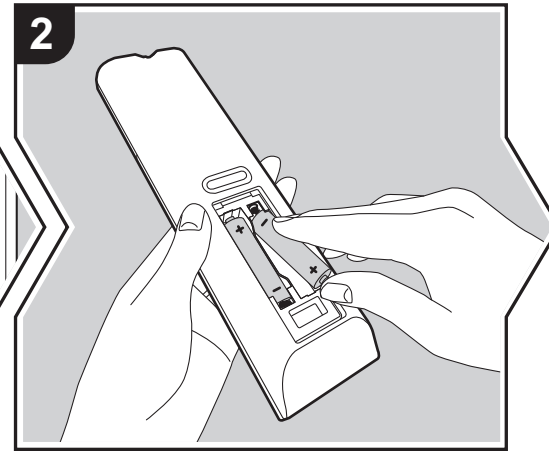
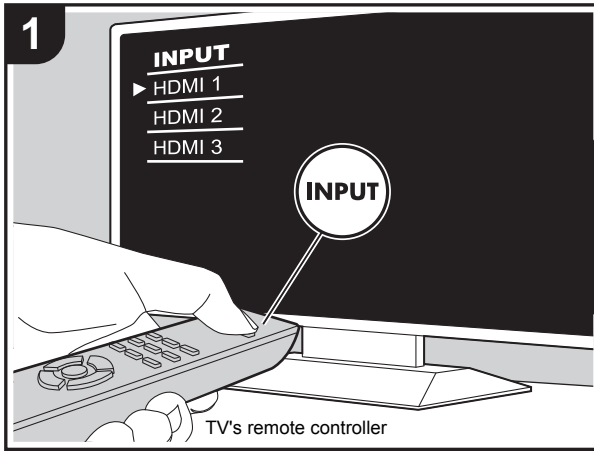

## Initial Setup starts automatically

1. Switch the input on the TV to that assigned to the unit.
2. Put batteries into the remote controller of this unit.
3. Press on the remote controller. When power turns on for the first time, an Initial Setup screen is automatically displayed on the TV to allow you to make settings required for start up.

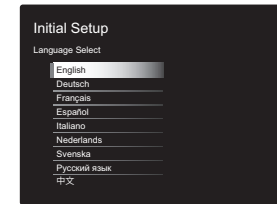

4. Follow the on-screen instructions to select the item with the cursors of the remote controller and press ENTER to confirm your selection.
  - To return to the previous screen, press .

**To redo Initial Setup:** If you terminate the procedure on the way or want to change a setting made during Initial Setup, press on the remote controller, select "Miscellaneous" - "Initial Setup" in the System Setup menu from Home and press ENTER. To select the language displayed again, change "OSD Language". (→P31)

E N



### 1. Full Auto MCACC

Place the supplied speaker setup microphone in the listening position, measure the test tones emitted by the speakers, then the unit automatically sets the optimum volume level for each speaker, the crossover frequencies, and the distance from the listening position. This also automatically adjusts the equalizers for the speakers and enables correction of distortion caused by the acoustic environment of the room.

- Calibration takes between 3 to 12 minutes to be completed. The speakers emit the test tone at high volume during measurement, so be careful of your surroundings. Keep the room as quiet as possible during measurement.
- If the power of this unit suddenly turns off, the wires in the speaker cables may have touch the rear panel or other wires and tripped the protection circuit. Twist the wires again properly and make sure they do not stick out of the speaker terminals when connecting.

1. Place the supplied speaker setup microphone in the listening position, and connect to the SETUP MIC jack on the main unit.

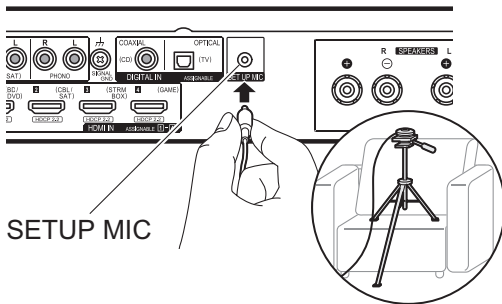

When putting the speaker setup microphone on a tripod, refer to the illustration when putting it in place.

- To cancel Full Auto MCACC partway through, disconnect the speaker setup microphone.
2. Select whether a subwoofer is connected.

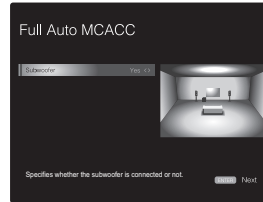

The image on the screen changes as you choose the number of channels in "Speaker Channels", so refer to it when performing the settings. Also use this screen to select whether you have connected a subwoofer.

- If you have connected a subwoofer, check the power and volume of the subwoofer. The low frequencies played by the subwoofer may not be discernible, so set its volume to at least halfway.
3. Test tones are emitted by the speakers, and firstly the unit detects the speakers connected and the noise in the environment.
  4. After the results of the above measurements are displayed, select "Next", press ENTER on the remote controller, and the test tones are emitted again, and the unit automatically makes settings such as the optimum volume level and the crossover frequency.
  5. When the measurement is completed, the measurement result is displayed. Press the cursors ←/→ on the remote controller to check the settings. Press ENTER when "Save" is selected to save the settings.

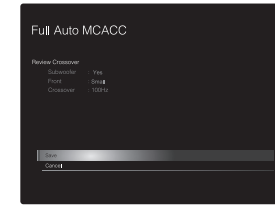

6. Disconnect the speaker setup microphone. You cannot use any other menu options while it is connected.

### 2. Source Connection

Check that each input source is connected correctly. Follow the guidance, select the input you want to confirm, start play of the selected player, and confirm that the images appear on the TV and that sound is played.

### 3. Network Connection

Set up Wi-Fi connection with an access point such as a wireless LAN router. There are the following two methods of connecting by Wi-Fi:

- **"Scan Networks"**: Search for an access point from this unit. Find out the SSID of the access point beforehand.
- **"Use iOS Device (iOS7 or later)"**: Share the iOS device's Wi-Fi settings with this unit.

If you select "Scan Networks", there are a further two choices of connection method. Check the following.

- **"Enter Password"**: Enter the password (or key) of the access point to connect.
- **"Push Button"**: If the access point has an automatic connection button, you can connect without entering a password.
- If the SSID of the access point is not displayed, then in the screen listing the SSIDs, select "Other..." with the →

E  
N



button on the remote controller and press ENTER, then follow the on-screen instructions.



**Keyboard input:** To switch between upper and lower case, select "A/a" on the screen and press ENTER. To select whether to mask the password with "\*" or display it in plain text, press +Fav on the remote controller. Pressing CLEAR will delete all the input characters.

**Privacy policy:** A confirmation screen asking you to agree to the privacy policy is displayed during network setting. Select "Yes" and press ENTER to indicate agreement.

#### 4. Audio Return Channel

If you have connected a TV that supports ARC, select "Yes". This unit's ARC setting turns on and you can listen to the TV's audio through this unit.

- If you select "Yes", the HDMI CEC function is enabled and power consumption increases during standby.



## AV Component Playback

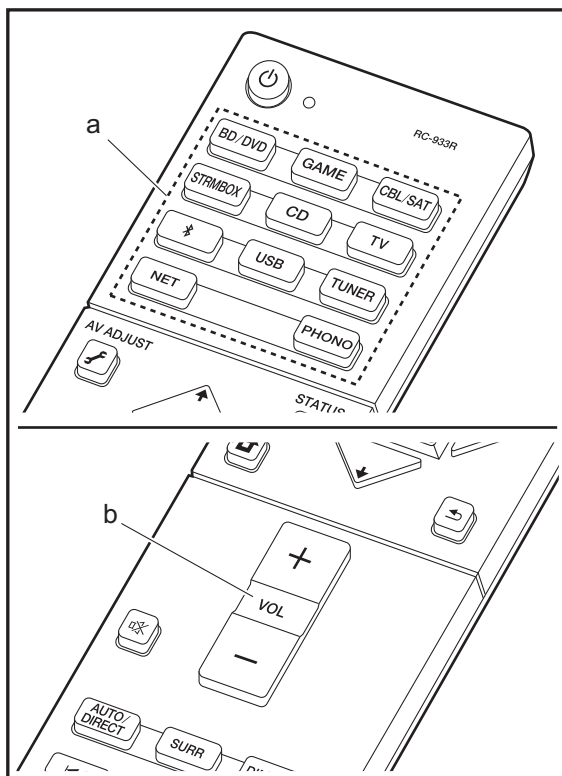

### Basic operations

Play an AV component or TV connected to this unit with an HDMI cable or other cable.

1. Switch the input on the TV to that assigned to the unit.
2. Press the input selector (a) on the remote controller with the same name as the jack to which you connected the player to switch the input.

For example, press BD/DVD to play the player connected to the BD/DVD jack. Press TV to listen the TV's sound.

- Note that when the CEC link function works, the input switches automatically when you have connected a CEC compliant TV and player to this unit using HDMI connection.

3. Start play on the player.
4. Use VOL+/- (b) to adjust the volume.





# Internet Radio

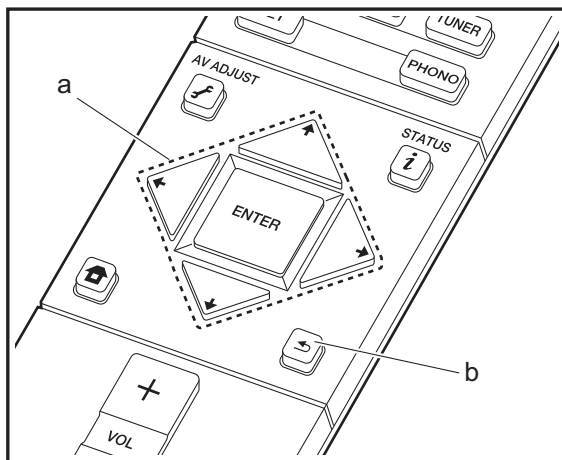
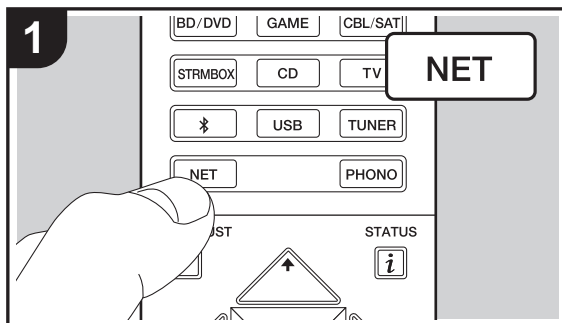

## Basic operations

When this unit is connected to a network, you can listen to TuneIn or other preregistered Internet radio services. Depending on the internet radio service, the user may need to register from their computer first.

1. Switch the input on the TV to that assigned to the unit.
2. Press NET on the remote controller.

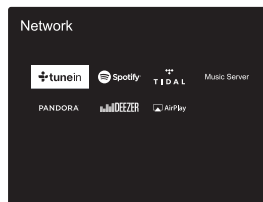

3. Follow the on-screen instructions, using the cursors to select radio stations and programs, then press ENTER (a) to play. Play starts when 100% is displayed for buffering.
  - To return to the previous screen, press ↶ (b).
  - If you cannot select a network service, it will become selectable when the network function is started.

## Regarding TuneIn Radio

To display the TuneIn Radio menu during play, press ENTER (a) on the remote controller.

**Add to My Presets:** Registers radio stations being broadcast and programs in "My Presets". Once registered, "My Presets" is displayed in the level under TuneIn Radio. To play, select the program you like from "My Presets".

**Remove from My Presets:** Removes a radio station or program from "My Presets" in TuneIn Radio.



# Spotify

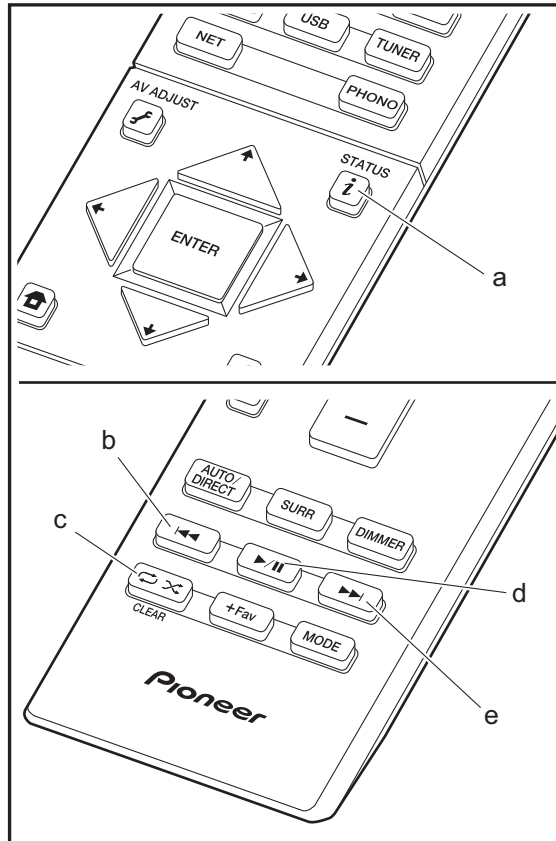
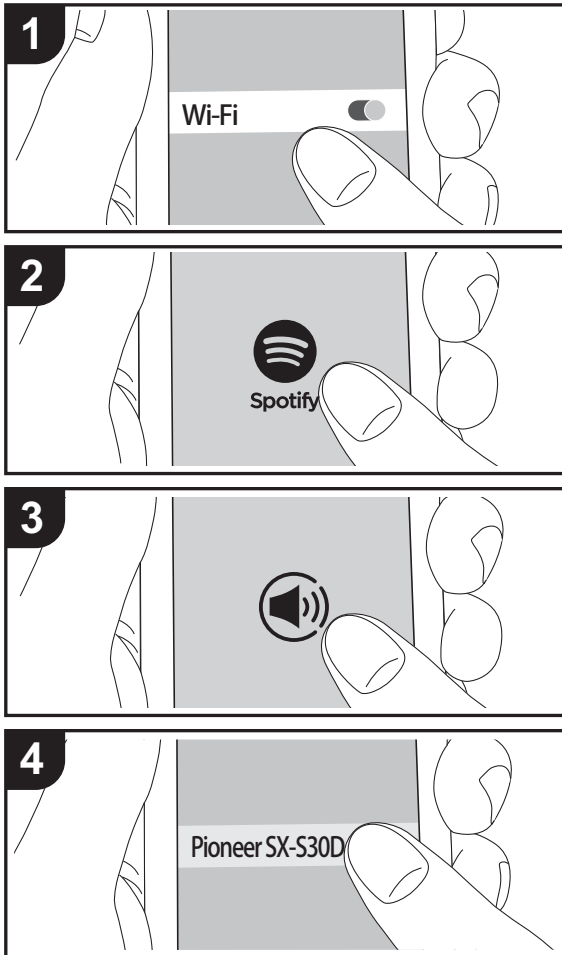

## Basic operations

Spotify Connect play is possible by connecting this unit to the same network as a smart phone or tablet. To enable Spotify Connect, install the Spotify application on your smartphone or tablet and create a Spotify premium account.

1. Connect the smartphone to the network that this unit is connected to.
2. Click the Connect icon in the track play screen of the Spotify app.
3. Select this unit.
4. This unit turns on automatically and the input selector changes to NET and streaming of Spotify starts.
  - If "Hardware" - "Power Management" - "Network Standby" is set to "Off" in the System Setup menu from Home, manually turn the unit on and then press NET on the remote controller.
  - Refer to the following for Spotify settings: [www.spotify.com/connect/](http://www.spotify.com/connect/)
  - The Spotify software is subject to third party licenses found here: [www.spotify.com/connect/third-party-licenses](http://www.spotify.com/connect/third-party-licenses)

The following remote controller operations are also possible.

- (a) Pressed during play, this button changes the displayed track information.
- (b) This button plays the previous track.
- (c) This button lets you start repeat or random playback. Pressing this button repeatedly cycles through the repeat modes.
- (d) Pressed during play this button pauses playback. Pressed while played, and it restarts play.
- (e) This button played the next track.

E  
N



# Music Server

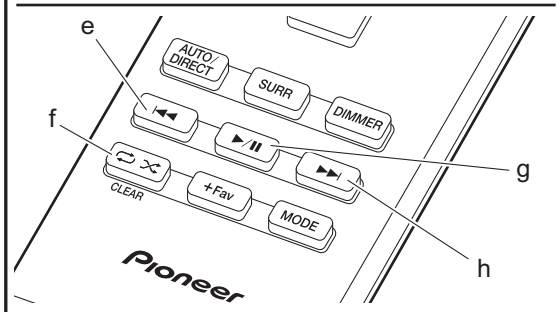
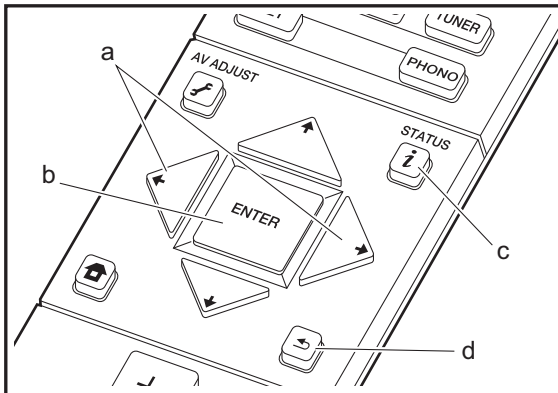
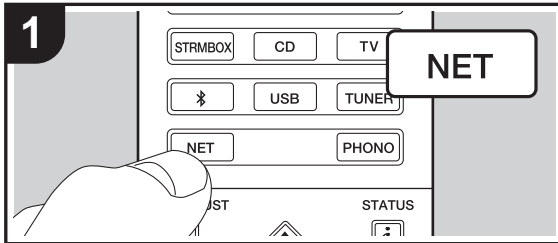

It is possible to stream music files stored on PCs or NAS devices connected to the same network as this unit. The network servers this unit is compatible with are those PCs with players installed that have the server functionality of Windows Media® Player 11 or 12, or NAS that are compatible with home network functionality. You may need to make some settings in advance to use Windows Media® Player 11 or 12. Note that only music files registered in the library of Windows Media® Player can be played.

## Configuring Windows Media® Player

### ■ Windows Media® Player 11

1. Turn on your PC and start Windows Media® Player 11.
2. In the "Library" menu, select "Media Sharing" to display a dialog box.
3. Select the "Share my media" check box, and then click "OK" to display the compatible devices.
4. Select this unit, click "Allow" and put a check mark next to the icon for this unit.
5. Click "OK" to close the dialog.
  - Depending of the version of Windows Media® Player, there may be differences in the names of items you can select.

### ■ Windows Media® Player 12

1. Turn on your PC and start Windows Media® Player 12.
2. In the "Stream" menu, select "Turn on media streaming" to display a dialog box.
  - If media streaming is already turned on, select "More streaming options..." in the "Stream" menu to list players in the network, and then go to step 4.
3. Click "Turn on media streaming" to list players in the network.
4. Select this unit in "Media streaming options" and check that it is set to "Allow".
5. Click "OK" to close the dialog.
  - Depending of the version of Windows Media® Player,

there may be differences in the names of items you can select.

## Playing

1. Start the server (Windows Media® Player 11, Windows Media® Player 12, or NAS device) containing the music files to play.
2. Make sure that the PCs and/or NASs are properly connected to the same network as this unit.
3. Switch the input on the TV to that assigned to the unit.
4. Press NET on the remote controller.

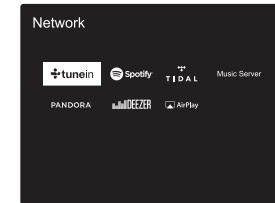

5. With the cursors on the remote controller, select "Music Server", and then press ENTER (b).
6. Select the target server with the cursors on the remote controller and press ENTER (b) to display the items list screen.
7. With the cursors on the remote controller, select the music file to play, and then press ENTER (b) to start playback. To return to the previous screen, press ← (d).
  - If "No Item." is displayed, check whether the network is properly connected.
  - Depending on the server and share settings, the unit may not recognize it, or may not be able to play its music files. Furthermore, the unit cannot access pictures and videos stored on servers.



- For music files on a server, there can be up to 20,000 tracks per folder, and folders may be nested up to 16 levels deep.

The following remote controller operations are also possible.

- (a) When the folder or file lists are not shown on one screen, you can change the screen.
- (c) Pressed during play, this button changes the displayed track information. Pressed while a folder or file list is displayed, this button returns you to the play screen.
- (e) This button plays the previous track.
- (f) This button lets you start repeat or random playback. Pressing this button repeatedly cycles through the repeat modes.
- (g) Pressed during play this button pauses playback. Pressed while paused, and it restarts play.
- (h) This button plays the next track.

### Controlling Remote Playback from a PC

You can use this unit to play music files stored on your PC by operating the PC inside your home network. The unit supports remote playback with Windows Media® Player 12.

1. Turn on your PC and start Windows Media® Player 12.
2. Open the "Stream" menu and check that "Allow remote control of my Player..." is checked. Click "Turn on media streaming" to list players in the network.
3. Switch the input on the TV to that assigned to the unit.
4. Select and right-click the music file to play with Windows Media® Player 12. To remotely play a music file on another server, open the target server from "Other Libraries" and select the music file to play.
5. Select this unit in "Play to" to open the "Play to" window of Windows Media® Player 12 and start playback on the unit. If your PC is running on Windows® 8.1, click "Play to", and then select this unit.  
If your PC is running on Windows® 10, click "Cast to Device", and select this unit. Operations during remote

playback are possible from the "Play to" window on the PC. The playback screen is displayed on the TV connected to the HDMI output of the unit.

6. Adjust the volume using the volume bar on the "Play to" window.
  - Sometimes, the volume displayed on the remote playback window may differ from that appeared on the display of the unit. Also, when the volume is adjusted from this unit, this is not reflected in the "Play to" window.
  - Remote playback is not possible when using a network service or playing music files on a USB storage device.
  - Depending of the version of Windows®, there may be differences in the names of items you can select.

### Supported Audio Formats

This unit supports the following music file formats. Remote play of FLAC, DSD, and Dolby TrueHD is not supported.

#### MP3 (.mp3/.MP3):

- Supported formats: MPEG-1/MPEG-2 Audio Layer-3
- Supported sampling rates: 44.1 kHz, 48 kHz
- Supported bitrates: Between 8 kbps and 320 kbps and VBR.

#### WMA (.wma/.WMA):

- Supported sampling rates: 44.1 kHz, 48 kHz
- Supported bitrates: Between 5 kbps and 320 kbps and VBR.
- WMA Pro/Voice/WMA Lossless formats are not supported

#### WAV (.wav/.WAV):

- WAV files include uncompressed PCM digital audio.
- Supported sampling rates: 44.1 kHz, 48 kHz, 64 kHz, 88.2 kHz, 96 kHz, 176.4 kHz, 192 kHz
  - Quantization bit: 8 bit, 16 bit, 24 bit

#### AIFF (.aiff/.aif/.aifc/.afc/.AIFF/.AIF/.AIFC/.AFC):

AIFF files include uncompressed PCM digital audio.

- Supported sampling rates: 44.1 kHz, 48 kHz, 64 kHz, 88.2 kHz, 96 kHz, 176.4 kHz, 192 kHz
- Quantization bit: 8 bit, 16 bit, 24 bit

#### AAC (.aac/.m4a/.mp4/.3gp/.3g2/.AAC/.M4A/.MP4/.3GP/.3G2):

- Supported formats: MPEG-2/MPEG-4 Audio
- Supported sampling rates: 44.1 kHz, 48 kHz, 64 kHz, 88.2 kHz, 96 kHz
- Supported bitrates: Between 8 kbps and 320 kbps and VBR.

#### FLAC (.flac/.FLAC):

- Supported sampling rates: 44.1 kHz, 48 kHz, 64 kHz, 88.2 kHz, 96 kHz, 176.4 kHz, 192 kHz
- Quantization bit: 8 bit, 16 bit, 24 bit

#### LPCM (Linear PCM):

- Supported sampling rates: 44.1 kHz, 48 kHz
- Quantization bit: 16 bit

#### Apple Lossless (.m4a/.mp4/.M4A/.MP4):

- Supported sampling rates: 44.1 kHz, 48 kHz, 64 kHz, 88.2 kHz, 96 kHz, 176.4 kHz, 192 kHz
- Quantization bit: 16 bit, 24 bit

#### DSD (.dsf/.dff/.DSF/.DFF):

- Supported formats: DSF/DSDIFF
- Supported sampling rates: 2.8 MHz, 5.6 MHz
- Variable bit-rate (VBR) files are supported. However, playback times may not be displayed correctly.
- Remote playback does not support the gapless playback.



# USB Storage Device

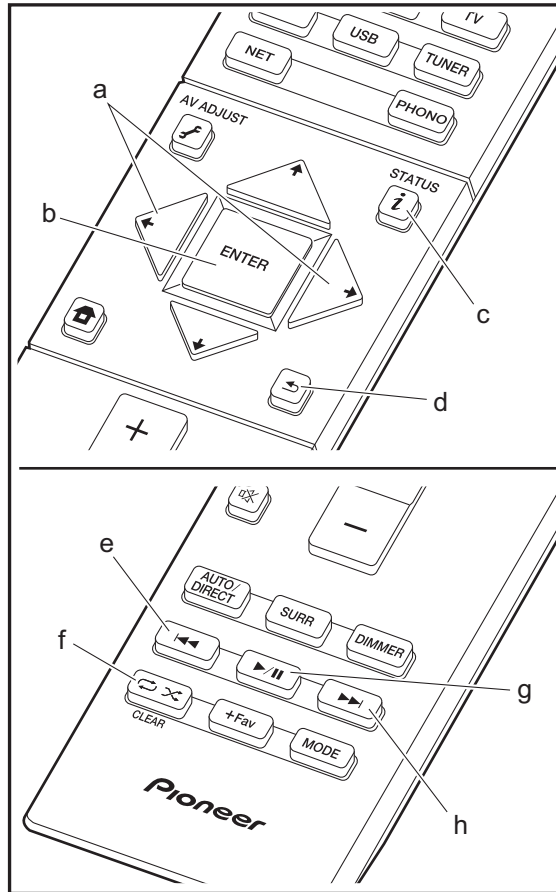
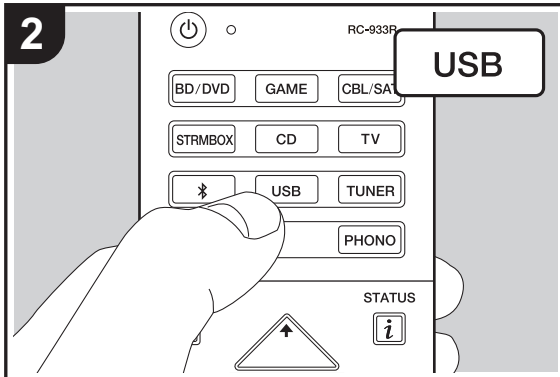
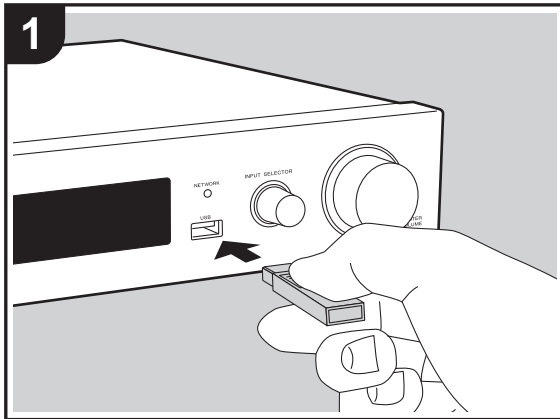

## Basic play

Play music files on a USB storage device.

1. Switch the input on the TV to that assigned to the unit.
2. Plug your USB storage device with the music files into the USB port on the front of this unit.
3. Press "USB" on the remote controller.
  - If the "USB" indicator flashes on the display, check whether the USB storage device is plugged in properly.
  - Do not unplug the USB storage device connected to this unit while "Connecting..." is on the display. This may cause data corruption or malfunction.
4. Press ENTER (b) on the remote controller in the next screen. The list of folders and music files on the USB storage device are displayed. Select the folder with the cursors and press ENTER (b) to confirm your selection.
  - To return to the previous screen, press ← (d).
5. With the cursors on the remote controller, select the music file, and then press ENTER (b) to start playback.
  - The USB port of this unit conforms with the USB 2.0 standard. The transfer speed may be insufficient for some content you play, which may cause some interruption in sound.

The following remote controller operations are also possible.

- (a) When the folder or file lists are not shown on one screen, you can change the screen.
- (c) Pressed during play, this button changes the displayed track information. Pressed while a folder or file list is displayed, this button returns you to the play screen.
- (e) This button plays the previous track.
- (f) This button lets you start repeat or random playback. Pressing this button repeatedly cycles through the repeat modes.
- (g) Pressed during play this button pauses playback. Pressed while paused, and it restarts play.
- (h) This button plays the next track.

EN



## USB Storage Device Requirements

- Note that operation is not guaranteed with all USB storage devices.
- This unit can use USB storage devices that comply with the USB mass storage device class standard. The unit is also compatible with USB storage devices using the FAT16 or FAT32 file system formats.
- If the USB storage device has been partitioned, each section will be treated as an independent device.
- Up to 20,000 tracks per folder can be displayed, and folders may be nested up to 16 levels deep.
- USB hubs and USB storage devices with hub functions are not supported. Do not connect these devices to the unit.
- USB storage devices with security function are not supported on this unit.
- If you connect a USB hard disk drive to the USB port of the unit, we recommend that you use its AC adapter to power it.
- Media inserted to the USB card reader may not be available in this function. Furthermore, depending on the USB storage device, proper reading of the contents may not be possible.
- We accept no responsibility whatsoever for the loss or damage to data stored on a USB storage device when that device is used with this unit. We recommend that you back up your important music files beforehand.

## Supported Audio Formats

For server playback and playback from a USB storage device, this unit supports the following music file formats. Note that sound files that are protected by copyright cannot be played on this unit.

### MP3 (.mp3/.MP3):

- Supported formats: MPEG-1/MPEG-2 Audio Layer 3
- Supported sampling rates: 44.1 kHz, 48 kHz

- Supported bitrates: Between 8 kbps and 320 kbps and VBR.

### WMA (.wma/.WMA):

- Supported sampling rates: 44.1 kHz, 48 kHz
- Supported bitrates: Between 5 kbps and 320 kbps and VBR.
- WMA Pro/Voice/WMA Lossless formats are not supported

### WAV (.wav/.WAV):

WAV files include uncompressed PCM digital audio.

- Supported sampling rates: 44.1 kHz, 48 kHz, 64 kHz, 88.2 kHz, 96 kHz, 176.4 kHz, 192 kHz
- Quantization bit: 8 bit, 16 bit, 24 bit

### AIFF (.aiff/.aif/.aifc/.afc/.AIFF/.AIF/.AIFC/.AFC):

AIFF files include uncompressed PCM digital audio.

- Supported sampling rates: 44.1 kHz, 48 kHz, 64 kHz, 88.2 kHz, 96 kHz, 176.4 kHz, 192 kHz
- Quantization bit: 8 bit, 16 bit, 24 bit

### AAC (.aac/.m4a/.mp4/.3gp/.3g2/.AAC/.M4A/.MP4/.3GP/.3G2):

- Supported formats: MPEG-2/MPEG-4 Audio
- Supported sampling rates: 44.1 kHz, 48 kHz, 64 kHz, 88.2 kHz, 96 kHz
- Supported bitrates: Between 8 kbps and 320 kbps and VBR.

### FLAC (.flac/.FLAC):

- Supported sampling rates: 44.1 kHz, 48 kHz, 64 kHz, 88.2 kHz, 96 kHz, 176.4 kHz, 192 kHz
- Quantization bit: 8 bit, 16 bit, 24 bit

### Apple Lossless (.m4a/.mp4/.M4A/.MP4):

- Supported sampling rates: 44.1 kHz, 48 kHz, 64 kHz, 88.2 kHz, 96 kHz, 176.4 kHz, 192 kHz
- Quantization bit: 16 bit, 24 bit

### DSD (.dsf/.dff/.DSF/.DFF):

- Supported formats: DSF/DSDIFF
- Supported sampling rates: 2.8 MHz, 5.6 MHz

### Dolby TrueHD (.vr/.mlp/.VR/.MLP):

- Supported sampling rates: 44.1 kHz, 48 kHz, 64 kHz, 88.2 kHz, 96 kHz, 176.4 kHz, 192 kHz
- Variable bit-rate (VBR) files are supported. However, playback times may not be displayed correctly.
- This unit supports the gapless playback of the USB storage device in the following conditions. When playing WAV, FLAC and Apple Lossless, and the same format, sampling frequency, channels and quantization bit rate are played continuously



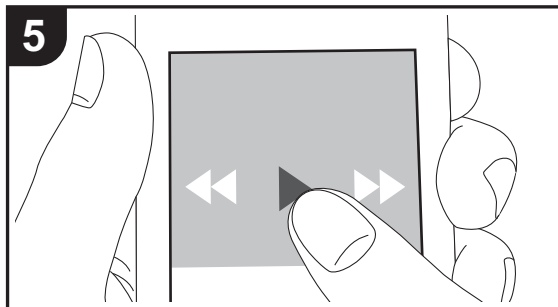
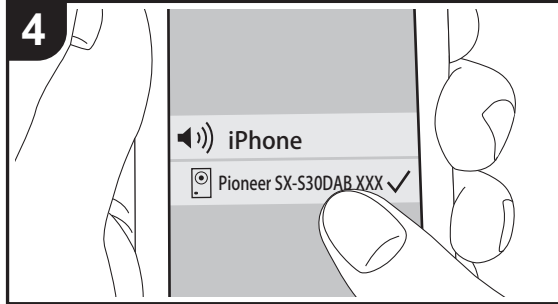
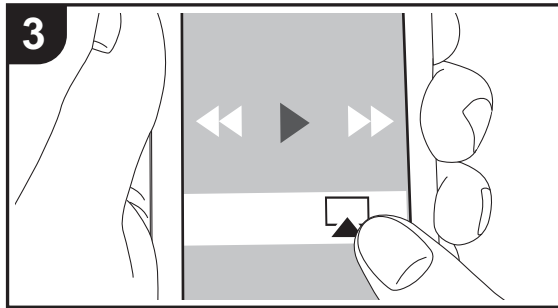
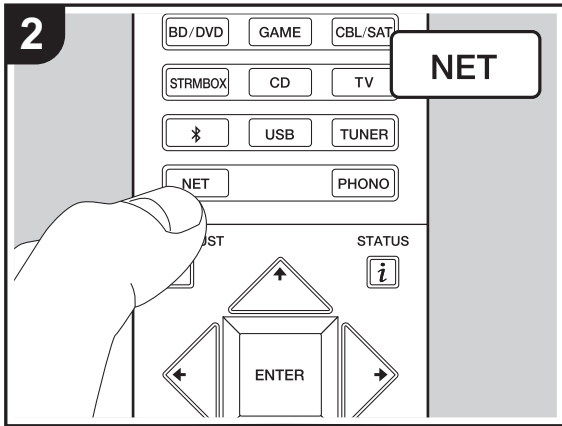
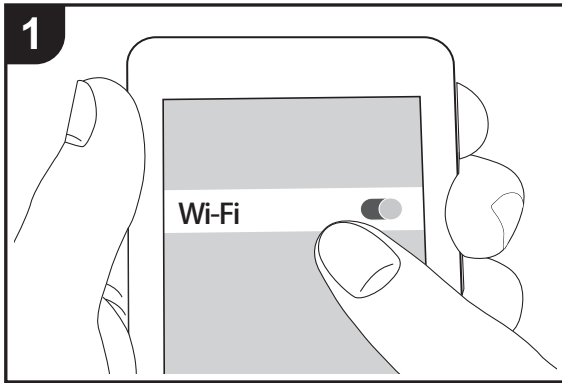

# AirPlay®



## Basic play

You can wirelessly enjoy the music files on an iPhone®, iPod touch®, or iPad® connected to the same access point as this unit.

- Update the OS version on your iOS device to the latest version.
1. Connect the iOS device to the access point.
  2. Press NET.
  3. Tap the AirPlay icon  in the control center of the iOS device and select this unit from the list of devices displayed, and tap "Done".
  4. Play the music files on the iOS device.
    - The default status is for the Network Standby feature to be on, so when you do steps 3 and 4 above, this unit automatically comes on and input switches to "NET". To reduce the amount of power consumed in standby mode, press the  button on the remote controller, then in the Home menu displayed set "System Setup" – "Hardware" – "Power Management" – "Network Standby" to "Off".
    - Due to the characteristics of AirPlay wireless technology, the sound produced on this unit may slightly be behind the sound played on the AirPlay-enabled device.

You can also play back music files on the computer with iTunes (Ver. 10.2 or later). Before operation, make sure this unit and the PC are connected to the same network, then press NET on this unit. Next, click the AirPlay icon  in iTunes, select this unit from the list of devices displayed, and start play of a music file.

EN



# BLUETOOTH® Playback

## Pairing

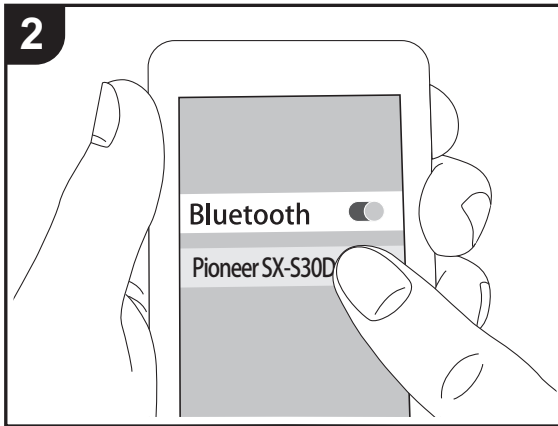
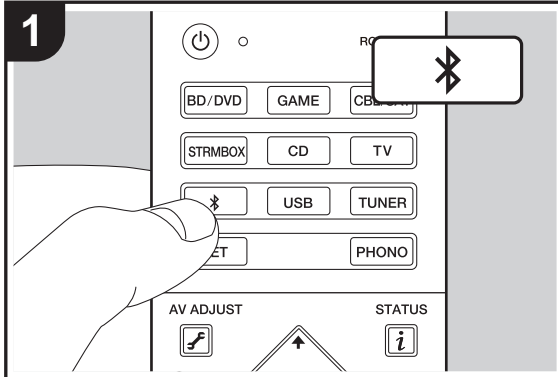

## Playing Back

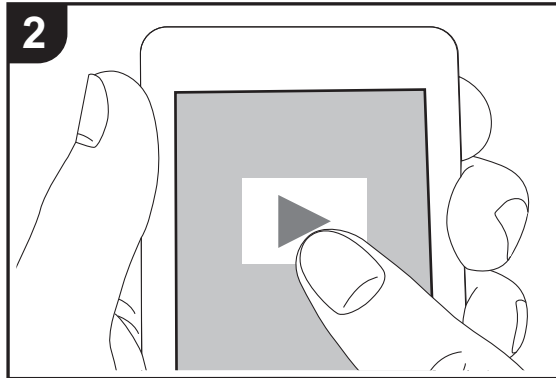
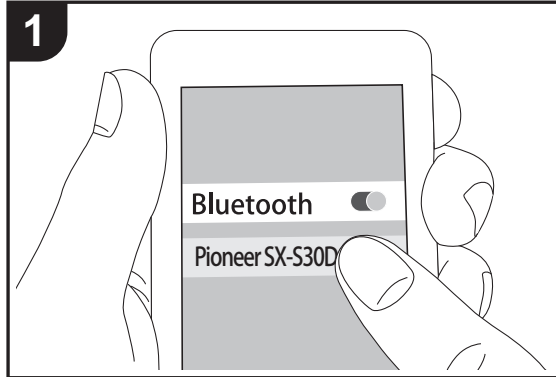

## Pairing

1. When you press the button on the remote controller, "Now Pairing..." is displayed on this unit's display, and the pairing mode is enabled.

Now Pairing...

2. Enable (turn on) the BLUETOOTH function of the BLUETOOTH enabled device, then select this unit from amongst the devices displayed. If a password is requested, enter "0000".
  - To connect another BLUETOOTH enabled device, press and hold the button until "Now Pairing..." is displayed, then perform step 2 above. This unit can store the data of up to eight paired devices.
  - The coverage area is 15 meters (48 feet). Note that connection is not always guaranteed with all BLUETOOTH enabled devices.

## Playing Back

1. When the unit is on, perform the connection procedure on the BLUETOOTH enabled device.
2. The input selector on this unit automatically switches to "BT AUDIO".
3. Play the music files. Increase the volume of the BLUETOOTH enabled device to an appropriate level.
  - Due to the characteristics of BLUETOOTH wireless technology, the sound produced on this unit may slightly be behind the sound played on the BLUETOOTH enabled device.

EN





# Listening to the FM/DAB Radio

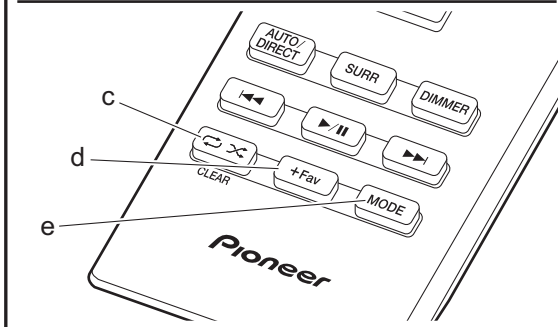
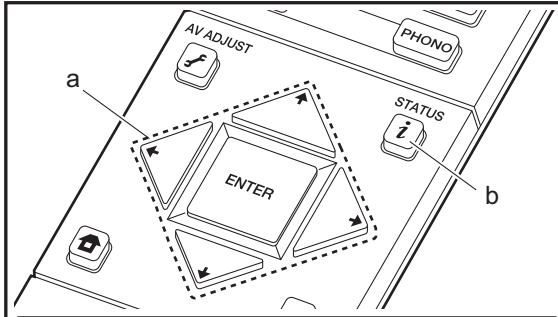
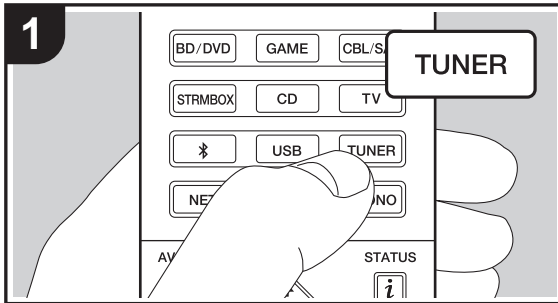

## Listening to FM Radio

### Tuning Automatically

1. Press TUNER on the remote controller repeatedly to select "FM" on the display.
2. Press MODE (e) on the remote controller so that "AUTO" appears on the display.
3. When you press the cursor  $\uparrow/\downarrow$  buttons (a) on the remote controller, automatic tuning starts, and searching stops when a station is found. When tuned into a radio station, the "TUNED" indicator on the display lights. When tuned into a stereo FM station, the "FM STEREO" indicator lights.
  - No sound is output while the "TUNED" indicator is off.

### When FM broadcasts reception is poor

Radio waves may be weak depending on the building structure and environmental conditions. In that case, perform the procedure as explained below in "Tuning Manually" to manually select the desired station.

### Tuning Manually

1. Press TUNER on the remote controller repeatedly to select "FM" on the display.
2. Press MODE (e) on the remote controller to turn off "AUTO" on the display.
3. While pressing the cursor  $\uparrow/\downarrow$  buttons (a) on the remote controller, select the desired radio station.
  - The frequency changes by 1 step each time you press the button. The frequency changes continuously if the button is held down and stops when the button is released. Tune by looking at the display.

### To return to the auto tuning mode

Press MODE (e) on the remote controller again so that "AUTO" appears on the display. The unit tunes automatically into a radio station.

## Using RDS

RDS stands for Radio Data System and is a method of transmitting data in FM radio signals. In regions using RDS, the radio station name is displayed when you tune into a radio station broadcasting program information. When you press  $i$  (b) on the remote controller in this state, you can use the following functions.

### Displaying text information (Radio Text)

1. While the name of the station is being displayed on the display, press  $i$  (b) on the remote controller once. Radio Text (RT) broadcast by the station is displayed scrolling across the display. "No Text Data" is displayed when no text information is available.
  - Unusual characters may be displayed when the unit receives unsupported characters. However, this is not a malfunction. Also, if the signal from a station is weak, information may not be displayed.

### Search for stations by Program Type

1. While the name of the station is being displayed on the display, press  $i$  (b) on the remote controller twice.
2. Press the cursor  $\leftarrow/\rightarrow$  buttons (a) on the remote controller to select the Program Type you want to find, then press ENTER (a) to start the search. The Program Types displayed are as follows:
  - None
  - News (News reports)
  - Affairs (Current affairs)
  - Info (Information)
  - Sport
  - Educate (Education)
  - Drama
  - Culture
  - Science (Science and technology)
  - Varied
  - Pop M (Pop music)
  - Rock M (Rock music)

EN



- Easy M (Middle of the road music)
- Light M (Light classics)
- Classics (Serious classics)
- Other M (Other music)
- Weather
- Finance
- Children (Children's programmes)
- Social (Social affairs)
- Religion
- Phone In
- Travel
- Leisure
- Jazz (Jazz music)
- Country (Country music)
- Nation M (National music)
- Oldies (Oldies music)
- Folk M (Folk music)
- Document (Documentary)

- The information displayed may sometimes not match the content being broadcast by the station.
3. When a station is found, the station flashes on the display. Press ENTER (a) while this is happening to start receiving that station. If you don't press ENTER (a), the unit continues to search for another station.
    - If no stations are found, the message "Not Found" is displayed.
    - Unusual characters may be displayed when the unit receives unsupported characters. However, this is not a malfunction. Also, if the signal from a station is weak, information may not be displayed.

### Listening to DAB Digital Radio

1. Press TUNER on the remote controller repeatedly to select "DAB" on the display.
  - The very first time you select DAB, the Auto Tuning function automatically scans the DAB Band 3 for the multiplexes (i.e., stations) available in your area.

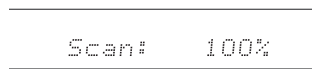

- Once the scanning process is complete, the first station that was detected is selected.
  - If a new DAB station is introduced, or you move to a new area, press the button on the remote controller, then in the Home menu displayed set "System Setup" "Miscellaneous" – "Tuner" – "DAB Auto Scan".
2. Select the desired radio station with the cursors / buttons (a) on the remote controller.

### Changing the order stations are displayed

You can sort the available stations alphabetically or by multiplex.

1. Press MODE (e) repeatedly to set the method for sorting the display order from the following.
  - Alphabet (default setting):** Sort stations alphabetically.
  - Multiplex :** Sort stations by multiplex.

### Displaying DAB Radio Information

1. Press the button (b) repeatedly to display more information about the selected DAB station.

**DLS (Dynamic Label Segment):** When tuned to a station that's broadcasting DLS text data, the text will scroll across the display.

**Program Type:** Displays the type of program.

**Bit Rate and Audio Mode:** Displays the station's bit rate and audio mode (Stereo, Mono).

**Quality:** Displays the signal quality.



## Presetting a Radio Station

It allows you to register up to 40 of your favorite FM/DAB stations. Registering radio stations in advance allows you to tune into your radio station of choice directly.

1. Tune into the radio station you want to register.
2. Press +Fav (d) on the remote controller so that the preset number on the display flashes.
3. While the preset number is flashing (about 8 seconds), repeatedly press the cursor ◀/▶ buttons (a) on the remote controller to select a number between 1 and 40.
4. Press +Fav (d) on the remote controller again to register the station. When registered, the preset number stops flashing.

## Selecting a Preset Radio Station

1. Press TUNER on the remote controller.
2. Press the cursor ◀/▶ buttons (a) on the remote controller to select a preset number.

## Deleting a Preset Radio Station

1. Press TUNER on the remote controller.
2. Press the cursor ◀/▶ buttons (a) on the remote controller to select the preset number to delete.
3. After pressing +Fav (d) on the remote controller, press CLEAR (c) while the preset number is flashing to delete the preset number.
  - When deleted, the number on the display goes off.



# Listening Modes

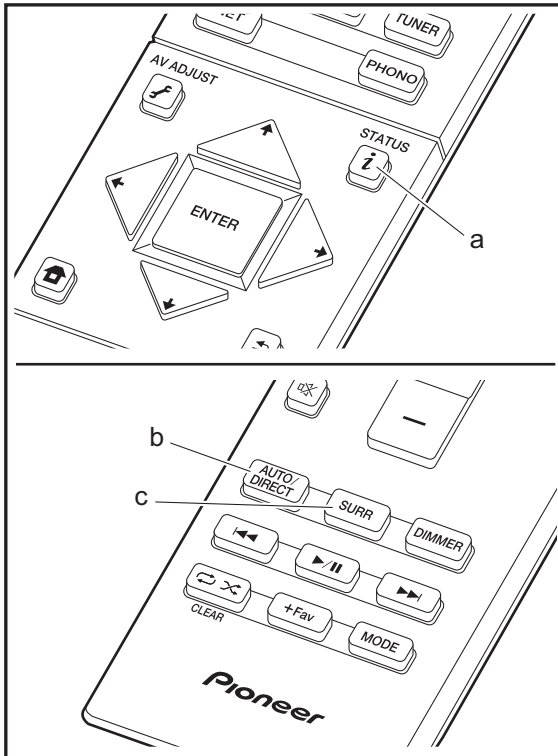

## Selecting Listening Modes

You can change the listening mode during play by pressing repeatedly "AUTO/DIRECT" or "SURRE". The listening mode last selected for the source is remembered for each of the AUTO/DIRECT and SURRE buttons. If content you play is not supported by the listening mode you selected last, the listening mode that is standard for that content is selected automatically.

### AUTO/DIRECT button (b)

Press repeatedly and the listening modes suited to the input signal are switched between "Auto Surround", "Direct" and "Pure Direct". After selecting one of them, "Auto Surround" (or "Direct", "Pure Direct") is displayed on the display, then the most suitable listening mode for the audio format is selected automatically (Dolby Digital for multi-channel input signals, Stereo for 2 channel input signals, etc.) and an indicator such as "Dolby D" is displayed on the display.

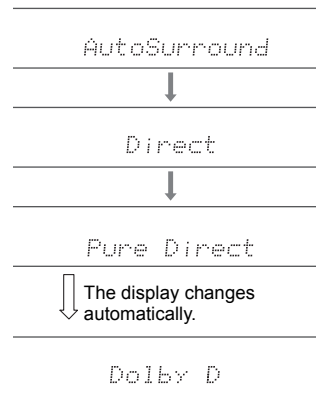

The Direct mode shuts down some processing that can affect sound quality, such as the tone control features, so

you can enjoy even better sound quality. The Pure Direct mode shuts down even more processes that affects sound quality, so you get a more faithful reproduction of the original sound. In this case, the speaker calibration made with MCACC is disabled. The display turns off and DIRECT indicator lights when the listening mode is "Direct" or "Pure Direct".

- According to the audio format, the unit switches to one of the "Dolby D", "Dolby D+", "Dolby TrueHD", "DSD", "DTS", "DTS 96/24", "DTS Express", "DTS-HD HR", "DTS-HD MSTR", "PCM" modes automatically when multi-channel signals are input.
- Listening modes available when headphones are connected are: Pure Direct only.

### SURRE button (c)

Press repeatedly to select the desired listening mode from the following types.

#### Stereo

In this mode, sound is output from the front left and right speakers and subwoofer.

#### Mono

In this mode, when the input signal is analog or PCM, the left and right speakers output the sound in monaural.

#### F.S.Surround (Front Stage Surround)

In this mode, you can enjoy a virtual playback of multichannel surround sound even with only two or three speakers. This works by controlling how sounds reach the listener's left and right ears.

- With Dolby Digital and DTS input sources recorded with monaural or multiplex audio, you can select the "Dolby D", "Dolby D+", "DTS", or "DTS-HD MSTR" modes that play the source's format as is.

EN



- Listening modes available when headphones are connected are: Stereo only.

### How to Check Listening Modes and Other Information

Press *i* (a) repeatedly to switch the display of the main unit in order of:

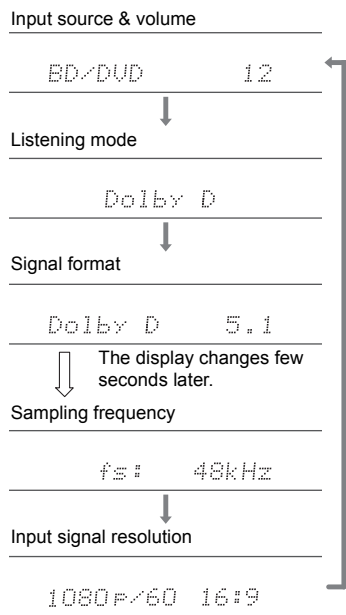

E  
N



# AV Adjust

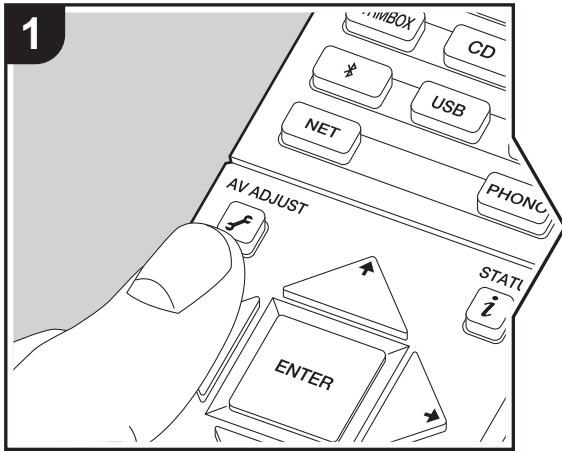

By pressing the button on the remote controller during play, you can adjust frequently used settings, such as the sound quality, using on-screen menus. Note that there is no display on the TV screen when the input selector is "CD", "TV", "PHONO", or "TUNER", so follow the display while doing the operations.

1. Press on the remote controller.
2. After the AV Adjust is displayed, select the content with on the remote controller and press ENTER to confirm your selection.

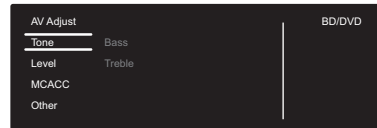

- Change the initial values for each of the settings with the cursors .
- To return to the previous screen, press .
- 3. To exit the settings, press .

## ■ Tone

**Bass:** Enhance or moderate the bass range of the speaker.

**Treble:** Enhance or moderate the treble range of the speaker.

- It cannot be set if the listening mode is Direct or Pure Direct.

## ■ Level

**Subwoofer:** Adjust the speaker level of the subwoofer while listening to some sound.

- The adjustment you made will be reset to the previous status when you turn the unit to standby mode.

## ■ MCACC

**MCACC EQ:** Enable or disable the equalizer function that corrects for distortion caused by the acoustic environment of the room.

- This setting cannot be selected if Full Auto MCACC setting has not been performed.
- It cannot be set if the listening mode is Pure Direct.

**Manual EQ Select:** Select "Preset 1" to "Preset 3" configured in "MCACC" - "Manual MCACC" - "EQ Adjust" (→P41) in the Home. The same sound field setting is applied all ranges when set to "Off".

- It cannot be set if the listening mode is Pure Direct.

**Phase Control:** Correct phase disturbance in the low range to enhance the bass. This enables you to achieve powerful bass reproduction that is faithful to the original sound.

- It cannot be set if the listening mode is Pure Direct.

**Theater Filter:** Adjust the soundtrack that was processed to enhance its high pitch range, in order to make it suitable for home theater.

- It cannot be set if the listening mode is Direct or Pure Direct.

## ■ Other

**Sound Delay:** If the video is behind the audio, you can delay the audio to offset the gap. Different settings can be set for each input selector.

**Sound Retriever:** Improve the quality of the compressed audio. Playback sound of lossy compressed files such as MP3 will be improved. The setting can be separately set to each input selector. The setting is effective in the signals of 48 kHz or less. The setting is not effective in the bitstream signals.

- It cannot be set if the listening mode is Direct or Pure Direct.

**DRC:** Make small sounds easily heard. It is useful when you

EN



need to reduce the volume while watching a movie late night. You can enjoy the effect only when playing Dolby series and DTS series input signals.

- It cannot be set if the listening mode is Direct or Pure Direct.
- The setting cannot be used in the following cases.
  - If "System Setup" - "Audio Adjust" - "Dolby" - "Loudness Management" (→P35) in the Home is set to "Off" when playing Dolby Digital Plus or Dolby TrueHD





# System Setup

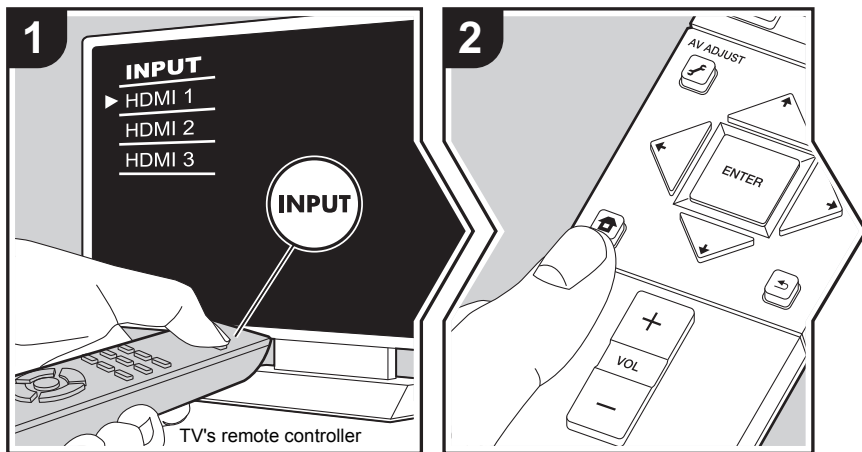

The unit allows you to configure advanced settings to provide you with an even better experience.

1. Switch the input on the TV to that assigned to the unit.
2. Press on the remote controller to display the Home screen, then select System Setup with the cursors on the remote controller and press ENTER.

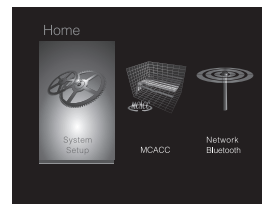

3. Select the item with the cursor / / / buttons of the remote controller and press ENTER to confirm your selection.
  - Change the initial values for each of the settings with the cursors / .
  - To return to the previous screen, press .
4. To exit the settings, press .

## Input/Output Assign

### ■ TV Out / OSD

1080p -> 4K Upscaling	When using a TV that supports 4K, video signals input at 1080p can be automatically upscaled to 4K for output. "Off (Default Value)": When not using this function "Auto": Use this function • Select "Off" if your TV does not support 4K.
Super Resolution	When you have set "1080p -> 4K Upscaling" to "Auto", you can select the degree of video signal correction from "Off" and between "1" (weak) and "3" (strong).
OSD Language	Select the on-screen display language. English, German, French, Spanish, Italian, Dutch, Swedish, Russian, Chinese

EN





Impose OSD	Set whether or not to display the information on the TV when the volume is adjusted or input is changed, for example. "On (Default Value)": OSD displayed on the TV "Off": OSD not displayed on the TV • OSD may not be displayed depending on the input signal even if "On" is selected. If the operation screen is not displayed, change the resolution of the connected device.
Screen Saver	Set the time to start the screen saver. Select a value from "3 minutes (Default Value)", "5 minutes", "10 minutes" and "Off".

### ■ HDMI Input

You can change input assignment between the input selectors and HDMI IN jacks.

BD/DVD	"HDMI 1 (HDCP 2.2)" to "HDMI 4 (HDCP 2.2)": Assign a desired HDMI IN jack to the BD/DVD input selector. If you do not assign a jack, select "-----". To select an HDMI IN jack already assigned to another input selector, change the input selector setting to "---" first. (Default Value is "HDMI 1 (HDCP 2.2)")
CBL/SAT	"HDMI 1 (HDCP 2.2)" to "HDMI 4 (HDCP 2.2)": Assign a desired HDMI IN jack to the CBL/SAT input selector. If you do not assign a jack, select "-----". To select an HDMI IN jack already assigned to another input selector, change the input selector setting to "---" first. (Default Value is "HDMI 2 (HDCP 2.2)")
GAME	"HDMI 1 (HDCP 2.2)" to "HDMI 4 (HDCP 2.2)": Assign a desired HDMI IN jack to the GAME input selector. If you do not assign a jack, select "-----". To select an HDMI IN jack already assigned to another input selector, change the input selector setting to "-----" first. (Default Value is "HDMI 4 (HDCP 2.2)")
STRM BOX	"HDMI 1 (HDCP 2.2)" to "HDMI 4 (HDCP 2.2)": Assign a desired HDMI IN jack to the STRM BOX input selector. If you do not assign a jack, select "-----". To select an HDMI IN jack already assigned to another input selector, change the input selector setting to "-----" first. (Default Value is "HDMI 3 (HDCP 2.2)")

### ■ Digital Audio Input

You can change input assignment between the input selectors and DIGITAL IN COAXIAL/OPTICAL jacks. If you do not assign a jack, select "-----".

BD/DVD	"COAXIAL", "OPTICAL ": Assign a desired DIGITAL IN jack to the BD/DVD input selector. (Default Value is "-----")
CBL/SAT	"COAXIAL", "OPTICAL ": Assign a desired DIGITAL IN jack to the CBL/SAT input selector. (Default Value is "-----")
GAME	"COAXIAL", "OPTICAL ": Assign a desired DIGITAL IN jack to the GAME input selector. (Default Value is "-----")
STRM BOX	"COAXIAL", "OPTICAL ": Assign a desired DIGITAL IN jack to the STRM BOX input selector. (Default Value is "-----")
CD	"COAXIAL", "OPTICAL ": Assign a desired DIGITAL IN jack to the CD input selector. (Default Value is "COAXIAL")
TV	"COAXIAL", "OPTICAL ": Assign a desired DIGITAL IN jack to the TV input selector. (Default Value is "OPTICAL")

- Supported sampling rates for PCM signals (stereo, mono) from a digital input are 32kHz, 44.1kHz, 48kHz, 88.2kHz, 96kHz/16bit, 20bit, and 24bit.

### ■ Analog Audio Input

You can change input assignment between the input selectors and AUDIO IN jacks. If you do not assign a jack, select "-----".

BD/DVD	"AUDIO 1" to "AUDIO 2": Assign a desired AUDIO IN jack to the BD/DVD input selector. (Default Value is "AUDIO 1")
CBL/SAT	"AUDIO 1" to "AUDIO 2": Assign a desired AUDIO IN jack to the CBL/SAT input selector. (Default Value is "AUDIO 2")
GAME	"AUDIO 1" to "AUDIO 2": Assign a desired AUDIO IN jack to the GAME input selector. (Default Value is "-----")
STRM BOX	"AUDIO 1" to "AUDIO 2": Assign a desired AUDIO IN jack to the STRM BOX input selector. (Default Value is "-----")
CD	"AUDIO 1" to "AUDIO 2": Assign a desired AUDIO IN jack to the CD input selector. (Default Value is "-----")



TV	"AUDIO 1" to "AUDIO 2": Assign a desired AUDIO IN jack to the TV input selector. (Default Value is "-----")
----	---

### Speaker

You can make changes to the connection environment of the speakers and change the volume level. Settings are automatically configured if you use Full Auto MCACC. This setting cannot be selected if headphones are connected or audio is output from the speakers of the TV because "Hardware" - "HDMI" - "Audio TV Out" is set to "On".

#### ■ Configuration

Subwoofer	Set whether a subwoofer is connected or not. "Yes (Default Value)": When subwoofer is connected "No": When subwoofer is not connected
-----------	---

#### ■ Crossover

Front	Set the low range capabilities for each channel by setting either small or large. "Small (Default Value)": For small speakers whose low range capabilities may be limited "Large": For full-range speakers with sufficient low range capabilities • If "Configuration" - "Subwoofer" is set to "No", "Front" will be fixed to "Large" and the low pitched range of the other channels will be output from the front speakers. Refer to the instruction manual of your speakers to make the setting.
Crossover	When there are speakers that have been set to "Small", set the Hz under which you would like other speakers to play bass, and also set Hz under which you would like the LFE (low frequency effect) to play the bass. • The value from "50Hz" to "200Hz" can be set. (Default Value is "80Hz")



Double Bass	<p>This can be selected only when "Configuration" - "Subwoofer" is set to "Yes" and "Front" is set to "Large".            Boost bass output by feeding bass sounds from the front left and right speakers to the subwoofer.            "On": Bass output will be boosted            "Off": Bass output will not be boosted</p> <ul style="list-style-type: none"> <li>The setting will not automatically be configured even if you performed Full Auto MCACC.</li> </ul>
-------------	--

■ Distance

Set the distance from each speaker to the listening position.

Front Left	Specify the distance between each speaker and the listening position. (Default Value is "10.0ft/3.00m")
Front Right	Specify the distance between each speaker and the listening position. (Default Value is "10.0ft/3.00m")
Subwoofer	Specify the distance between each speaker and the listening position. (Default Value is "10.0ft/3.00m")

- Default values vary depending on the regions.
- Distance units can be switched by pressing MODE on the remote controller. When the unit is set as feet, you can set between 0.1 ft and 30.0 ft in increments of 0.1ft. When the unit is set as meters, you can set between 0.03 m and 9.00 m in increments of 0.03 m.

■ Channel Level

Front Left	Select a value between "-12 dB" and "+12 dB" (in 1 dB increments). A test tone will be output each time you change the value. Select the desired level (Default Value is "0 dB").
Front Right	Select a value between "-12 dB" and "+12 dB" (in 1 dB increments). A test tone will be output each time you change the value. Select the desired level (Default Value is "0 dB").
Subwoofer	Select a value between "-15 dB" and "+12 dB" (in 1 dB increments). A test tone will be output each time you change the value. Select the desired level (Default Value is "0 dB").



## Audio Adjust

### ■ Dual Mono/Mono

Dual Mono	Set the audio channel or language to be output when playing multiplex audio or multilingual TV broadcasts etc. "Main (Default Value)": Main channel only "Sub": Sub channel only "Main / Sub": Main and sub channels will be output at the same time. • If multiplex audio is being played, "1+1" will be displayed on the display of this unit when <i>i</i> on the remote controller is pressed.
Mono Input Channel	Set the input channel to use for playing any 2 ch digital source such as Dolby Digital, or 2 ch analog/PCM source in the Mono listening mode. "Left": Left channel only "Right": Right channel only "Left + Right (Default Value)": Left and right channels

### ■ Dolby

Loudness Management	When playing Dolby TrueHD, enable the dialog normalization function which keeps the volume of dialog at a certain level. Note that when this setting is Off, the DRC function that allows you to enjoy surround at low volumes is fixed to off when playing Dolby Digital Plus/Dolby TrueHD. "On (Default Value)": Use this function "Off": Do not use this function
---------------------	--

### ■ Volume

Volume Limit	Set the maximum value to avoid too high volume. Select "Off (Default Value)" or a value between "30" and "49".
Headphone Level	Adjust the output level of the headphones. Select a value between "-12 dB" and "+12 dB". (Default Value is "0 dB")

## Source

### ■ Input Volume Absorber

Adjust the volume level difference between the devices connected to the unit. Select the input selector to configure.

Input Volume Absorber	Select a value between "-12 dB" and "+12 dB". Set a negative value if the volume of the target device is larger than the others and a positive value if smaller. To check the audio, start playback of the connected device. (Default Value is "0 dB")
-----------------------	--

### ■ Name Edit

Set an easy name to each input. The set name will be shown on the main unit display. Select the input selector to configure.

Name Edit	<ol style="list-style-type: none"> <li>Select a character or symbol with the cursors and press ENTER. Repeat it to input 10 or less characters. "A/a": Switches between upper and lower cases. (Pressing MODE on the remote controller also toggles between upper and lower cases) "←" "→": Moves the cursor to the arrow direction. "⊗": Removes a character on the left of the cursor. "␣": Enters a space. • Pressing CLEAR on the remote controller will remove all the input characters.</li> <li>After inputting, select "OK" with the cursors and press ENTER. The input name will be saved.</li> </ol>
-----------	--

- To name a preset radio station, press TUNER on the remote controller, select FM/DAB and select the preset number.
- This cannot be set if the "NET", "USB" or "BT AUDIO" input is selected.



### ■ Audio Select

Select the priority for input selection when multiple audio sources are connected to one input selector, such as connections to both the "BD/DVD" HDMI IN jack and the "BD/DVD" AUDIO IN jack. The setting can be separately set to each input selector button. Select the input selector to configure. Note that there are some default values you cannot change.

Audio Select	<p>"ARC": When giving priority to input signal from ARC compatible TV.</p> <ul style="list-style-type: none"> <li>The setting can be selected only when "Hardware" - "HDMI" - "Audio Return Channel" is set to "Auto" and also the "TV" input is selected.</li> </ul> <p>"HDMI": When giving priority to input signal from HDMI IN jacks</p> <ul style="list-style-type: none"> <li>The setting can be selected only when the input is assigned to the HDMI jack in the "Input/Output Assign" - "HDMI Input" setting.</li> </ul> <p>"COAXIAL": When giving priority to input signal from DIGITAL IN COAXIAL jacks</p> <ul style="list-style-type: none"> <li>The setting can be selected only when the input is assigned to the COAXIAL jack in the "Input/Output Assign" - "Digital Audio Input" setting.</li> </ul> <p>"OPTICAL": When giving priority to input signal from DIGITAL IN OPTICAL jacks</p> <ul style="list-style-type: none"> <li>The setting can be selected only when the input is assigned to the OPTICAL jack in the "Input/Output Assign" - "Digital Audio Input".</li> </ul> <p>"Analog": To always output analog audio independently of the input signal</p> <ul style="list-style-type: none"> <li>The setting can be selected only when the input is assigned to the AUDIO IN jack in the "Input/Output Assign" - "Analog Audio Input" setting.</li> </ul> <p>(Default Value: BD/DVD: HDMI, CBL/SAT: HDMI, GAME: HDMI, STRM BOX: HDMI, CD: COAXIAL, TV: OPTICAL, PHONO: Analog)</p>
--------------	--

Fixed PCM	<p>Select whether to fix input signals to PCM (except multi-channel PCM) when you have selected "HDMI", "COAXIAL", or "OPTICAL" in the "Audio Select" setting. Set this item to "On" if noise is produced or truncation occurs at the beginning of a track when playing PCM sources. Select "Off (Default Value)" normally.</p> <ul style="list-style-type: none"> <li>Changing "Audio Select" changes the setting to "Off".</li> </ul>
-----------	---

- The setting cannot be changed when "TUNER", "NET", "USB" or "BT AUDIO" input is selected.

E  
N



## Hardware

### ■ HDMI

HDMI CEC	<p>Setting to "On" enables the input selection link and other link functions with HDMI connected CEC compliant device.</p> <p>"On": Use this function  "Off (Default Value)": Do not use this function</p> <p>When changing this setting, turn off and then on again the power of all connected components.</p> <ul style="list-style-type: none"> <li>Depending on the TV set, a link may need to be configured on the TV.</li> <li>Setting to "On" and closing the on-screen menu displays the name of the CEC-compatible components and "CEC On" on the display of this unit.</li> <li>Power consumption in standby mode may increase if "On" is set. (Depending on the TV status, the unit will enter the normal standby mode.)</li> <li>If you operate MASTER VOLUME dial on the unit when this setting is "On" and audio is output from the TV speakers, audio will be output also from the speakers connected to the unit. If you want to output from only either of them, change the unit or TV settings, or reduce the volume of the unit.</li> <li>If abnormal operation occurs when you set the setting to "On", set it to "Off".</li> <li>When connecting a non-CEC compatible component, or when you are not sure whether it is compatible, set the setting to "Off".</li> </ul>
----------	---

HDMI Standby Through	<p>When this is set to anything other than "Off", you can play the video and audio of an HDMI connected player on the TV even if the unit is in standby mode. Only "Auto" and "Auto (Eco)" can be selected if "HDMI CEC" is set to "On". If you select anything else, set "HDMI CEC" to "Off". (Default Value is "Off")</p> <ul style="list-style-type: none"> <li>Power consumption in standby mode increases if set to anything other than "Off".</li> </ul> <p>"BD/DVD", "CBL/SAT", "GAME", "STRM BOX": For example, if you select "BD/DVD", you can play the equipment connected to the "BD/DVD" jack on the TV even if the unit is in standby mode. Select this setting if you have decided which player to use with this function.</p> <p>"Last": You can play the video and audio of the input selected immediately prior to the unit being switched to standby on the TV.</p> <p>"Auto", "Auto (Eco)": Select one of these settings when you have connected equipment that conforms to the CEC standard. You can play the video and audio of the input selected on the TV, irrespective of what input was selected immediately prior to the unit being switched to standby, using the CEC link function.</p> <ul style="list-style-type: none"> <li>To play players on the TV that do not conform to the CEC standard, you will need to turn the unit on and switch to the relevant input.</li> <li>When using TV that complies with the CEC standard, you can reduce the power consumption in standby mode by selecting "Auto (Eco)".</li> </ul>
----------------------	---

EN



Audio TV Out	<p>You can enjoy audio through the speakers of the TV while this unit is on.</p> <p>"On": Use this function</p> <p>"Off (Default Value)": Do not use this function</p> <ul style="list-style-type: none"> <li>The setting is fixed to "Auto" if "HDMI CEC" is set to "On". If you change this setting, set "HDMI CEC" to "Off".</li> <li>Listening mode cannot be changed while "Audio TV Out" is set to "On" and audio is being output through the speakers of the TV.</li> <li>Depending on your TV set or input signal of the component, audio may not output through the speakers of the TV even if this setting is set to "On". In such case, audio is output from the speakers of the unit.</li> <li>If you operate MASTER VOLUME dial on this unit when audio that is being input through this unit for output from the TV speakers, audio is output from this unit. If you do not want to output audio from the unit, change the unit or TV settings, or reduce the volume of the unit.</li> </ul>
Audio Return Channel	<p>You can enjoy sound of the HDMI connected ARC compatible TV through the speakers connected to the unit.</p> <p>To use this function, set "HDMI CEC" to "On" in advance.</p> <p>"Auto": When enjoying the TV sound through the speakers connected to the unit</p> <p>"Off": When not using the ARC function</p>
Auto Delay	<p>This setting automatically corrects any desynchronization between the video and audio signals based on data from the HDMI LipSync compatible TV.</p> <p>"On (Default Value)": Automatic correction will be enabled.</p> <p>"Off": Automatic correction will be disabled.</p>

### ■ Power Management

Sleep Timer	<p>Allows the unit to enter standby automatically when the specified time elapses. Select from "30 minutes", "60 minutes", and "90 minutes".</p> <p>"Off (Default Value)": Does not turn the unit to standby automatically.</p>
Auto Standby	<p>This setting places the unit on standby automatically after 20 minutes of inactivity without any video or audio input. (When "USB Power Out at Standby" or "Network Standby" is on, this becomes the HYBRID STANDBY mode which reduces the increase in power consumption to a minimum.)</p> <p>"On (Default Value)": The unit will automatically enter standby mode ("Asb" will stay lit).</p> <p>"Off": The unit will not automatically enter standby mode.</p> <ul style="list-style-type: none"> <li>"Auto Standby" is displayed on the display of this unit and TV screen 30 seconds before the Auto Standby comes on.</li> </ul>
Auto Standby in HDMI Standby Through	<p>Enable or disable "Auto Standby" while "HDMI Standby Through" is on.</p> <p>"On": The setting will be enabled.</p> <p>"Off": The setting will be disabled.</p> <ul style="list-style-type: none"> <li>This setting cannot be set to "On" if "Auto Standby" is set to "Off".</li> </ul>
USB Power Out at Standby	<p>Devices connected to the USB port are supplied with electricity even when this unit is in standby mode when this function is "On". (Default Value is "Off")</p> <ul style="list-style-type: none"> <li>When using this feature, power consumption increases even when the unit is on standby, however, the increase in power consumption is kept to a minimum by automatically entering the HYBRID STANDBY mode, where only essential circuits are operating.</li> </ul>



Network Standby	<p>When this feature is turned "On (Default Value)", you can turn on the power of the unit via the network using an application that can control this unit.</p> <ul style="list-style-type: none"> <li>• When "Network Standby" is used, the power consumption increases even when the unit is on standby. However, the increase in power consumption is kept to a minimum by automatically entering the HYBRID STANDBY mode, where only the essential circuit is operating.</li> <li>• "Network Standby", which suppresses power consumption, may be disabled when the network connection is lost. Use the power button on the remote controller or this unit to turn the unit on if this happens.</li> </ul>
Bluetooth Wakeup	<p>This function wakes up the unit on standby by connecting a BLUETOOTH enabled device.</p> <p>"On": Use this function          "Off (Default Value)": Do not use this function</p> <ul style="list-style-type: none"> <li>• Setting to "On" increases the power consumption even when the unit is on standby. However, the increase in power consumption is kept to a minimum by automatically entering the HYBRID STANDBY mode, where only the essential circuit is operating.</li> <li>• This setting is fixed to "Off" if "Network/Bluetooth" - "Bluetooth" - "Auto Input Change" (➔P45) is set to "Off".</li> </ul>

- Wait for a while if "Network Standby" and "Bluetooth Wakeup" cannot be selected. It will appear when the network feature is started.

## Miscellaneous

### ■ Tuner

DAB Auto Scan	You can run the auto scan when new DAB stations are added or when you move house.
DAB DRC	<p>With the DRC (Dynamic Range Control) setting, you can reduce the dynamic range of DAB digital radio so that you can still hear quiet parts even when listening at low volume levels - ideal for listening to the radio late at night when you don't want to disturb anyone.</p> <p>"Off (Default Value)" : DRC off          "Large" : Large reduction in dynamic range          "Small" : Small reduction in dynamic range</p>

### ■ Firmware Update

Update Notice	<p>Availability of a firmware update will be notified via network.</p> <p>"Enable (Default Value)": Notify updates          "Disable": Do not notify updates</p>
Version	The current firmware version will be displayed.
Update via NET	<p>Press ENTER to select when you want to update the firmware via network.</p> <ul style="list-style-type: none"> <li>• You will not be able to select this setting if you do not have Internet access or there is nothing to update.</li> </ul>
Update via USB	<p>Press ENTER to select when you want to update the firmware via USB.</p> <ul style="list-style-type: none"> <li>• You will not be able to select this setting if a USB storage device is not connected or there is nothing to update in the USB storage device.</li> </ul>

- Wait for a while if "Firmware Update" cannot be selected. It will appear when the network feature is started.





### ■ Initial Setup

You can make the Initial Setup from the System Setup menu.

- Wait for a while if "Initial Setup" cannot be selected. It will appear when the network feature is started.

### ■ Lock

Setup Parameter	Lock the Setup menu to protect the settings. "Locked": The menu is locked. "Unlocked (Default Value)": The menu is unlocked.
-----------------	--

### ■ Load Default

Load Default	Reset the unit to return the settings to the status at the time of shipment. Reset is complete when "Clear" is displayed on the display and the unit switches to standby. Your settings will also be initialized when you reset, so note down your settings before starting reset.
--------------	---



# MCACC

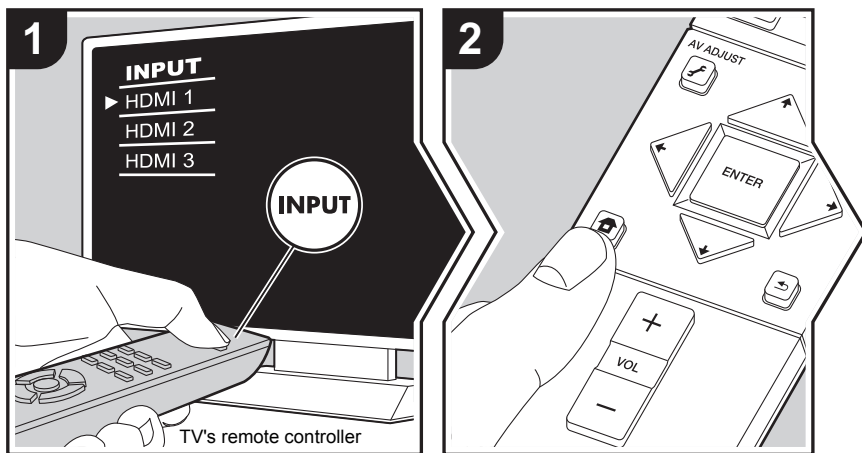

Setup the speakers automatically or make desired changes to the equalizer. You can also check the values set currently for each speaker setting.

1. Switch the input on the TV to that assigned to the unit.
2. Press on the remote controller to display the Home screen, then select MCACC with the cursors on the remote controller and press ENTER.

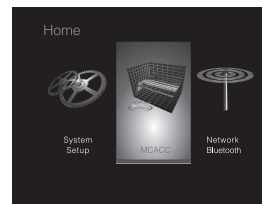

3. Select the item with the cursor / / / buttons of the remote controller and press ENTER to confirm your selection.
  - Change the initial values for each of the settings with the cursors / .
  - To return to the previous screen, press .
4. To exit the settings, press .

## Full Auto MCACC

Place the supplied speaker setup microphone in the listening position, measure the test tones emitted by the speakers, then the unit automatically sets the optimum volume level for each speaker, the crossover frequencies, and the distance from the listening position. This also automatically adjusts the equalizers for the speakers and enables correction of distortion caused by the acoustic environment of the room.

Refer to "1. Full Auto MCACC" (→P13) in Initial Setup for details.

## Manual MCACC

### ■ EQ Adjust

If you perform Full Auto MCACC then settings are automatic, but you can also adjust the output volume of the range of each connected speaker to suit your own preferences. You can adjust the volume of the different sound ranges for each of the speakers. You can set three different equalizers in Preset 1 to 3. You can select up to 4 bands for the Subwoofer and 9 bands for all other speakers. To use the set equalizer effects, select the preset number

E  
N



in "AV Adjust" - "MCACC" - "Manual EQ Select" (→P29).

Front Left	After selecting the speaker frequency from between "63 Hz" and "16 kHz" with the cursors ◀/▶, adjust the volume of that frequency between "-12.0 dB" and "+12.0 dB" with ▲/▼. (Default Value is "0.0 dB") <ul style="list-style-type: none"> <li>• "63 Hz" can only be selected when this speaker is set to "Large" in "System Setup" - "Speaker" - "Crossover" (→P33).</li> </ul>
Front Right	After selecting the speaker frequency from between "63 Hz" and "16 kHz" with the cursors ◀/▶, adjust the volume of that frequency between "-12.0 dB" and "+12.0 dB" with ▲/▼. (Default Value is "0.0 dB") <ul style="list-style-type: none"> <li>• "63 Hz" can only be selected when this speaker is set to "Large" in "System Setup" - "Speaker" - "Crossover" (→P33).</li> </ul>
Subwoofer	After selecting the speaker frequency from between "31 Hz" and "250 Hz" with the cursors ◀/▶, adjust the volume of that frequency between "-12.0 dB" and "+12.0 dB" with ▲/▼. (Default Value is "0.0 dB") <ul style="list-style-type: none"> <li>• This cannot be selected if "No" is set in "System Setup" - "Speaker" - "Configuration" - "Subwoofer" (→P33).</li> </ul>

- The result may not be as expected depending on the input source and listening mode setting.
- If you want to make the adjustments while listening to something, press on the remote controller, and select the Preset you want to adjust in "AV Adjust" - "MCACC" - "Manual EQ Select" (→P29) first.

### MCACC Data Check

You can check the number of speaker channels connected and the content and values you have set for each of the speaker settings.

#### ■ Speaker Setting

You can check the number of speaker channels connected and the large and small settings you have set for the low range reproduction capabilities for each of the speakers.

#### ■ Channel Level

You can check the output level settings for each of the speakers.

#### ■ Speaker Distance

You can check the distance from each speaker to the listening position.

#### ■ Acoustic Calibration EQ

You can check the calibration values for the frequency characteristics of each speaker that were set in "Manual MCACC".

EN



# Network/Bluetooth

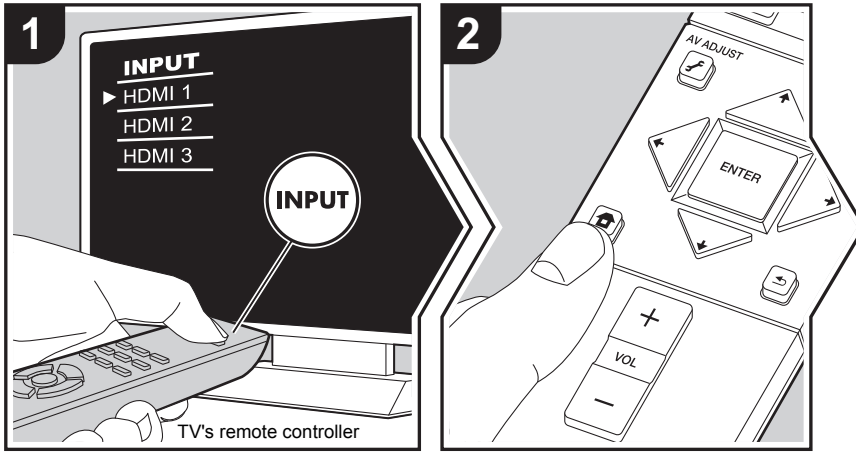

Make settings related to network connections and BLUETOOTH.

1. Switch the input on the TV to that assigned to the unit.
2. Press on the remote controller to display the Home screen, then select Network/Bluetooth with the cursors on the remote controller and press ENTER.

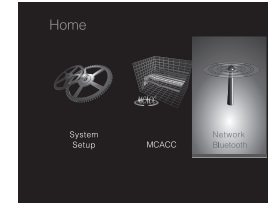

3. Select the item with the cursor / / / buttons of the remote controller and press ENTER to confirm your selection.
  - Change the initial values for each of the settings with the cursors / .
  - To return to the previous screen, press .
4. To exit the settings, press .

## Network

- When LAN is configured with a DHCP, set "DHCP" to "Enable" to configure the setting automatically. To assign fixed IP addresses to each component, you must set "DHCP" to "Disable" and assign an address to this unit in "IP Address" as well as set information related to your LAN, such as Subnet Mask and Gateway.

Wi-Fi	Connect the unit to network via wireless LAN router. "On": Wireless LAN connection "Off (Wired) (Default Value)": Wired LAN connection
Wi-Fi Setup	You can configure wireless LAN settings by pressing ENTER when "Start" is displayed. • Refer to "3. Network Connection" (→P13) in Initial Setup for details.
Wi-Fi Status	The information of the connected access point will be displayed. "SSID": SSID of the connected access point. "Signal": Signal strength of the connected access point. "Status": Status of the connected access point.

EN



MAC Address	This is the MAC address of this unit. This value is specific to the component and cannot be changed.
DHCP	"Enable (Default Value)": Auto configuration by DHCP "Disable": Manual configuration without DHCP If selecting "Disable", you must set "IP Address", "Subnet Mask", "Gateway", and "DNS Server" manually.
IP Address	Displays/Sets the IP address.
Subnet Mask	Displays/Sets the subnet mask.
Gateway	Displays/Sets the gateway.
DNS Server	Displays/Sets the primary DNS server.
Proxy URL	Displays/Sets the proxy server URL.
Proxy Port	Displays/Sets the proxy server port number when you enter "Proxy URL".
Friendly Name	Change the device name for this unit which is shown on other devices connected to the network to an easily recognized name. This is set to Pioneer SX-S30DAB***** at the time of purchase. ("*" stand for alphanumeric characters identifying each unit) 1. Press ENTER to display the Edit screen. 2. Select a character or symbol with the cursors and press ENTER. Repeat it to input 31 or less characters. "A/a": Switches between upper and lower cases. (Pressing MODE on the remote controller also toggles between upper and lower cases.) "←" "→": Moves the cursor to the arrow direction. "⊞": Removes a character on the left of the cursor. "␣": Enters a space. • Pressing CLEAR on the remote controller will remove all the input characters. 3. After inputting, select "OK" with the cursors and press ENTER. The input name will be saved.

AirPlay Password	You can set a password of up to 31 characters so that only registered users can use AirPlay. 1. Press ENTER to display the Edit screen. 2. Select a character or symbol with the cursors and press ENTER. Repeat it to input 31 or less characters. "A/a": Switches between upper and lower cases. (Pressing MODE on the remote controller also toggles between upper and lower cases.) "←" "→": Moves the cursor to the arrow direction. "⊞": Removes a character on the left of the cursor. "␣": Enters a space. • To select whether to mask the password with "*" or display it in plain text, press +Fav on the remote controller. • Pressing CLEAR on the remote controller will remove all the input characters. 3. After inputting, select "OK" with the cursors and press ENTER. The input password will be saved.
Usage Data	As a means of improving the quality of our products and services, our company may collect information about your usage over the network. Select "Yes" if you agree to our collecting this information. Select "No" if you do not want us to collect this information. (Default Value is "No") You can set this after confirming the Privacy Policy. When you select "Usage Data" and press ENTER, the Privacy Policy is displayed. (The same screen is displayed once also when setting up the network connection.) If you agree to the collection of the information, this setting also becomes "Yes". Note that if you agree to the Privacy Policy but select "No" for this setting, the information will not be collected.
Network Check	You can check the network connection. Press ENTER when "Start" is displayed.

- Wait for a while if "Network" cannot be selected. It will appear when the network feature is started.



### Bluetooth

Bluetooth	Select whether or not to use the BLUETOOTH function. "On (Default Value)": Enables connection with a BLUETOOTH enabled device by using the BLUETOOTH function. Select "On" also when making various BLUETOOTH settings. "Off": When not using the BLUETOOTH function
Auto Input Change	The input of the unit will automatically be switched to "BT AUDIO" when connection is made from a BLUETOOTH enabled device to the unit. "On (Default Value)": The input will automatically become "BT AUDIO" when a BLUETOOTH enabled device is connected. "Off": The function is disabled. <ul style="list-style-type: none"> <li>If the input is not switched automatically, set to "Off" and change the input manually.</li> </ul>
Auto Reconnect	This function automatically reconnects to the BLUETOOTH enabled device connected last when you change the input to "BT AUDIO". "On (Default Value)": Use this function "Off": Do not use this function <ul style="list-style-type: none"> <li>This may not work with some BLUETOOTH enabled devices.</li> </ul>
Pairing Information	You can initialize the pairing information saved on this unit. Pressing ENTER when "Clear" is displayed initializes the pairing information stored in this unit. <ul style="list-style-type: none"> <li>This function does not initialize the pairing information on the BLUETOOTH enabled device. When pairing the unit again with the device, be sure to clear the pairing information on the BLUETOOTH enabled device in advance. For information on how to clear the pairing information, refer to the BLUETOOTH enabled device's instruction manual.</li> </ul>
Device	Displays the name of the BLUETOOTH enabled device connected to the unit. <ul style="list-style-type: none"> <li>The name is not displayed when "Status" is "Ready" and "Pairing".</li> </ul>

Status	Displays the status of the BLUETOOTH enabled device connected to the unit. "Ready": Not paired "Pairing": Paired "Connected": Successfully connected
--------	---

- Wait for a while if "Bluetooth" cannot be selected. It will appear when the BLUETOOTH function is started up.

EN



# Firmware Update

## Update function of this unit

This unit has functionality to update the firmware (the system software) over a network or by the USB port. This enables us to make improvements to a variety of operations and to add features.

For details about the updated play features, see [here](#).

## How to update firmware

There are two methods for updating the firmware: via network and via USB. The update may take about 20 minutes to complete for either method: via network or via USB. Furthermore, existing settings are guaranteed regardless of the method used for update.

Note that when this unit is connected to a network, you may see notifications about firmware updates on the display. To execute updating, select "Update" with the cursor buttons of the remote controller and press ENTER. "Completed!" is displayed when the update is complete.

- For the latest information on updates, visit our company's website. There is no need to update the firmware on this unit if there is no update available.
- Before updating, make sure that the speaker setup microphone is not connected.
- During an update, do not
  - Disconnect and reconnect any cable, USB storage device, speaker setup microphone or headphones, or perform any operation on the component such as turn off its power
  - Accessing this unit from a PC or smartphone using an application

**Disclaimer:** The program and accompanying online documentation are furnished to you for use at your own risk. We will not be liable and you will have no remedy for damages for any claim of any kind whatsoever concerning your use of the program or the accompanying online documentation, regardless of legal theory, and whether arising in tort or contract.

In no event will we be liable to you or any third party for any special, indirect, incidental, or consequential damages of any kind, including, but not limited to, compensation, reimbursement or damages on account of the loss of present or prospective profits, loss of data, or for any other reason whatsoever.

## Updating the Firmware via Network

- Check that the unit is turned on, and the connection to the Internet is secured.
  - Turn off the controller component (PC etc.) connected to the network.
  - Stop any playing Internet radio, USB storage device, or server content.
  - When "System Setup" - "Hardware" - "HDMI" - "HDMI CEC" in the Home is set to "On", set it to "Off".
  - The description may differ from the on-screen display but that will not change the way to operate or the function.
1. Switch the input on the TV to that assigned to the unit.
  2. Press on the remote controller.

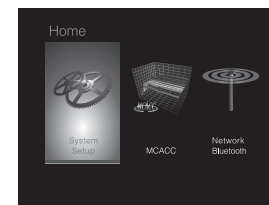

3. Select "System Setup" - "Miscellaneous" - "Firmware Update" - "Update via NET" with the cursors in order, then press ENTER.

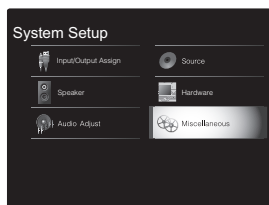

are still unable to connect to the Internet, the DNS server or proxy server may be temporarily down. Check the service status with your ISP provider.

- **Others:** Disconnect then reconnect the AC power cord, then repeat from the beginning.

### Updating via USB

- Prepare a 128 MB or larger USB storage device. FAT16 or FAT32 file system format.
  - Media inserted in a USB card reader may not be used for this function.
  - USB storage devices with security function are not supported.
  - USB hubs and USB devices with hub function are not supported. Do not connect these devices to the unit.
- Delete any data stored on the USB storage device.
- Turn off the controller component (PC etc.) connected to the network.
- Stop any playing Internet radio, USB storage device, or server content.
- When "System Setup" - "Hardware" - "HDMI" - "HDMI CEC" in the Home is set to "On", set it to "Off".
- Some USB storage devices may take long to load, may not be loaded correctly, or may not be correctly fed depending on the device or their content.
- We will not be liable whatsoever for any loss or damage of data, or storage failure arising from the use of the USB storage device with this unit. Thank you for your understanding.
- The description may differ from the on-screen display but that will not change the way to operate or the function.

1. Connect the USB storage device to your PC.
2. Download the firmware file from our company's website to your PC and unzip.
 

Firmware files are named in the following way:  
 PIOSLM1002\_S20000SASAFP2\_\*\*\*.zip  
 Unzip the file on your PC. The number of unzipped files

and folders varies depending on the model.

3. Copy all unzipped files and folders to the root folder of the USB storage device.
  - Make sure to copy the unzipped files.
4. Connect the USB storage device to the USB port of this unit.
  - If you connect a USB hard disk drive to the USB port of the unit, we recommend that you use its AC adapter to power it.
  - If the USB storage device has been partitioned, each section will be treated as an independent device.
5. Switch the input on the TV to that assigned to the unit.
6. Press on the remote controller.

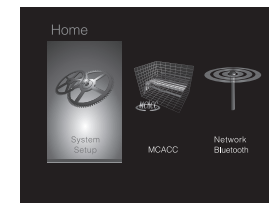

7. Select "System Setup" - "Miscellaneous" - "Firmware Update" - "Update via USB" with the cursors in order, then press ENTER.

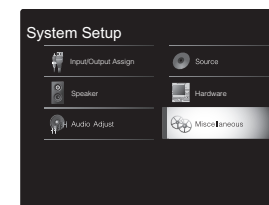

- If "Firmware Update" is grayed out and cannot be selected, wait for a while until it starts up.
- You will not be able to select "Update via USB" if there is nothing to update.

- If "Firmware Update" is grayed out and cannot be selected, wait for a while until it starts up.
  - You will not be able to select "Update via NET" if there is nothing to update.
4. Press ENTER with "Update" selected to start update.
    - During the update, the TV screen may go black depending on the updated program. In that case, check the progress on the display of this unit. The TV screen will remain black until the update is complete and the power is turned on again.
    - "Completed!" is displayed when the update is complete.
  5. Press STANDBY/ON on this unit to turn the unit into standby mode. The process is completed and your firmware is updated to the latest version.
    - Do not use on the remote controller.

**If an error message is displayed:** When an error occurs, "\* - \* \* Error!" is displayed on the display of this unit. ("\*" represents an alphanumeric character.) Check the following:

- **\*-01, \*-10:** Ethernet cable not found. Connect the Ethernet cable properly.
- **\*-02, \*-03, \*-04, \*-05, \*-06, \*-11, \*-13, \*-14, \*-16, \*-17, \*-18, \*-20, \*-21:** Internet connection error. Check the following:
  - The router is turned on
  - This unit and the router are connected via the network
 Try to disconnect and then connect again the power to the unit and router. This may solve the problem. If you





8. Press ENTER with "Update" selected to start update.
  - During the update, the TV screen may go black depending on the updated program. In that case, check the progress on the display of this unit. The TV screen will remain black until the update is complete and the power is turned on again.
  - During the update, do not turn off, or disconnect then reconnect the USB storage device.
  - "Completed!" is displayed when the update is complete.
9. Remove the USB storage device from this unit.
10. Press STANDBY/ON on this unit to turn the unit into standby mode. The process is completed and your firmware is updated to the latest version.
  - Do not use on the remote controller.

**If an error message is displayed:** When an error occurs, "\*-\*-\* Error!" is displayed on the display of this unit. ("\*" represents an alphanumeric character.) Check the following:

- **\*-01, \*-10:** USB storage device not found. Check whether the USB storage device or USB cable is correctly inserted to the USB port of this unit. Connect the USB storage device to an external power source if it has its own power supply.
- **\*-05, \*-13, \*-20, \*-21:** The firmware file is not present in the root folder of the USB storage device, or the firmware file is for another model. Retry from the download of the firmware file.
- **Others:** Disconnect then reconnect the AC power cord, then repeat from the beginning.



# Troubleshooting

## Before starting the procedure

Problems may be solved by simply turning the power on/off or disconnecting/connecting the power cord, which is easier than working on the connection, setting and operating procedure. Try the simple measures on both the unit and the connected device. If the problem is that the video or audio is not output or the HDMI linked operation does not work, disconnecting/connecting the HDMI cable may solve it. When reconnecting, be careful not to wind the HDMI cable since if wound the HDMI cable may not fit well. After reconnecting, turn off and on the unit and the connected device.

- This unit contains a microPC for signal processing and control functions. In very rare situations, severe interference, noise from an external source, or static electricity may cause it to lockup. In the unlikely event that this happens, unplug the power cord from the wall outlet, wait at least 5 seconds, and then plug it back in.
- We are not responsible for reparations for damages (such as CD rental fees) due to unsuccessful recordings caused by the unit's malfunction. Before you record important data, make sure that the material will be recorded correctly.

## If operation becomes unstable

### Try restarting the unit

The issue may be fixed by restarting this unit. After switching this unit to standby, press and hold STANDBY/ON on this unit for 5 or more seconds to restart the unit. (The settings in the unit are maintained.) If restarting the unit doesn't fix the problem, try to disconnect and then connect again the power to the unit and other connected components.

### Resetting the unit (this resets the unit settings to the default)

If restarting the unit doesn't fix the problem, resetting the

unit to the status at the time of shipment may solve the problem. Your settings will also be initialized when you reset, so note down your settings before doing the following.

1. Press on the remote controller, select "System Setup" - "Miscellaneous" - "Load Default" in the Home and press ENTER.
2. Select "Yes", and then press ENTER.
3. The unit switches to standby and the settings are reset.

## Power

### Cannot turn on the unit

- Make sure that the power cord is properly plugged into the wall outlet.
- Unplug the power cord from the wall outlet, wait 5 seconds or more, then plug it in again.

### The unit turns off unexpectedly

- The unit automatically switches to standby when the "System Setup" - "Hardware" - "Power Management" - "Auto Standby" setting in the Home functions.
- If "CHECK SP WIRE" appears on the display, the speaker cables may be short-circuited. Make sure bare speaker wires are not touching each other or the back panel of the unit, then turn the unit on again.
- The protective circuit function may have been activated because the temperature of the unit rose abnormally. If this happens, then the power will continue to turn off after you have turned the unit on again. Make sure the unit has plenty of space for ventilation around it, wait for the unit to cool down sufficiently, and then try turning it on again.

**WARNING:** If smoke, smell or abnormal noise is produced by the unit, unplug the power cord from the wall outlet immediately and contact the dealer or our company's support.

## Audio

- Make sure that the speaker setup microphone is not still connected.
- Confirm that the connection between the output jack on the device and the input jack on this unit is correct.
- Make sure that none of the connecting cables are bent, twisted, or damaged.
- If the MUTING indicator on the display flashes, press on the remote controller to cancel muting.
- While headphones are connected to the PHONES jack, no sound is output from the speakers.
- When "System Setup" - "Source" - "Audio Select" - "Fixed PCM" in the Home is set to "On", no sound is played when signals other than PCM are input. Change the setting to Off.

Check the following if the above does not fix the problem:

### There is no sound from the TV

- Change the input selector on this unit to the position of the terminal to which the TV is connected.
- If the TV doesn't support the ARC function, along with connection by HDMI, connect the TV and this unit using a digital optical cable, digital coaxial cable or analog audio cable.

### No sound from a connected player

- Change the input selector on this unit to the position of the terminal to which the player is connected.
- Check the digital audio output setting on the connected component. On some game consoles, such as those that support DVD, the default setting is OFF.
- With some DVD-Video discs, you need to select an audio output format from a menu.



**A speaker produces no sound**

- Make sure that the polarity of the speaker cables (+/-) is correct, and that no bare wires are in contact with the metal part of speaker terminals.
- Make sure that the speaker cables are not shorting.
- Check that the speaker connections have been made correctly. (➔P7) Settings for the speaker connection environment need to be made in "1. Full Auto MCACC" in Initial Setup. (➔P13)
- Depending on the source and current listening mode, not much sound may be produced by the surround speakers. Select another listening mode to see if sound is output.

**The subwoofer produces no sound**

- When you play source material that contains no information in the LFE channel, the subwoofer produces no sound.

**Noise can be heard**

- Using cable ties to bundle RCA cables with power cords, speaker cable, etc. may degrade the audio performance, so refrain from doing it.
- An audio cable may be picking up interference. Try repositioning your cables.

**The beginning of audio received via HDMI cannot be heard**

- Since it takes longer to identify the format of an HDMI signal than it does for other digital audio signals, audio output may not start immediately.

**Sound suddenly reduces**

- When the temperature inside the unit exceeds a certain temperature for extended periods, the volume may be reduced automatically to protect the circuits.

**■ Listening Modes**

- To enjoy digital surround playback, such as Dolby Digital, the audio signals need to pass through a connection via HDMI cable, digital coaxial cable or digital optical cable. Audio output should be set to bitstream output on the connected Blu-ray Disc player or other device.
- Press on the remote controller several times to switch the display of this unit to check the input format.

Check the following if the above does not fix the problem:

**About DTS signals**

- With media that switches suddenly from DTS to PCM, PCM playback may not start immediately. In such cases, you should stop your player for about 3 seconds and then resume playback.
- With some CD and LD players, you will not be able to playback DTS material properly even though your player is connected to a digital input on the unit. This is usually because the DTS bitstream has been processed (e.g., output level, sampling rate, or frequency response changed) and the unit does not recognize it as a genuine DTS signal. In such cases, you may hear noise.
- Playing DTS program material, using the pause, fast forward, or fast reverse function on your player may produce a short audible noise. This is not a malfunction.

**■ Video**

- Confirm that the connection between the output jack on the device and the input jack on this unit is correct.
- Make sure that none of the connecting cables are bent, twisted, or damaged.
- When the TV image is blurry or unclear, power code or connection cables of the unit may have interfered. In that case, keep distance between TV antenna cable and cables of the unit.
- Make sure the switching of input screens is proper at the

monitor side such as a TV.

Check the following if the above does not fix the problem:

**There is no video**

- Change the input selector on this unit to the position of the terminal to which the player is connected.

**There is no picture from a source connected to an HDMI IN terminal**

- To display video from the connected player on the TV while the unit is in standby, you need to enable "System Setup" - "Hardware" - "HDMI" - "HDMI Standby Through" in the Home. Refer to (➔P37) for information about HDMI Standby Through.
- Check if "Resolution Error" is displayed on this unit's display when video input via HDMI IN jack is not displayed. In this case, the TV does not support the resolution of the video input from the player. Change the setting on the player.
- Reliable operation with an HDMI-to-DVI adapter is not guaranteed. In addition, video signals from a PC are not supported.

**Images flicker**

- It is possible that the resolution of the player is not compatible with the TV's resolution. If you have connected the player to this unit with an HDMI cable, try changing the output resolution on the player. There also may be an improvement if you change the screen mode on the TV.

**Video and audio are out of sync**

- Video may be delayed relative to audio depending on the settings and connections with your television. To adjust, press on the remote controller, and adjust in "Other" - "Sound Delay" in "AV Adjust".



### ■ Linked operation

There is no linked operation with CEC compliant devices, such as a TV

- In the Home of the unit, set "System Setup" - "Hardware" - "HDMI" - "HDMI CEC" to "On".
- It is also necessary to set HDMI linking on the CEC compliant device. Check the instruction manual.
- When connecting a Sharp brand player or recorder by HDMI, set "Hardware" - "HDMI" - "HDMI Standby Through" to "Auto" in the System Setup menu.

### ■ FM broadcasts

Radio reception is poor or there is a lot of noise.

- Re-check the antenna connection.
- Move the antenna away from the speaker cable or the power cord.
- Move the unit away from your TV or PC.
- Passing cars and airplanes can cause interference.
- Concrete walls weaken radio signals.
- Listen to the station in mono.
- FM reception may become clearer if you use the antenna jack on the wall used for the TV.

### ■ BLUETOOTH function

- Try plugging/unplugging the power of the unit and try turning on/off the BLUETOOTH enabled device. Restarting the BLUETOOTH enabled device may be effective.
- The BLUETOOTH enabled devices must support the A2DP profile.
- Near components such as microwave oven or cordless phone, which use the radio wave in the 2.4GHz range, a radio wave interference may occur, which disables the use of this unit.
- If there is a metallic object near the unit, BLUETOOTH

connection may not be possible as the metal can effect on the radio waves.

Check the following if the above does not fix the problem:

#### Cannot connect with this unit

- Check that the BLUETOOTH function of the BLUETOOTH enabled device is enabled.

#### Music playback is unavailable on the unit even after successful BLUETOOTH connection

- When the audio volume of your BLUETOOTH enabled device is set low, the playback of audio may be unavailable. Turn up the volume on the BLUETOOTH enabled device.
- Some BLUETOOTH enabled devices may be equipped with a Send/Receive selector switch. Select Send mode.
- Depending on the characteristics or specifications of your BLUETOOTH enabled device, playback on this unit may not be possible.

#### Sound is interrupted

- There may be a problem with the BLUETOOTH enabled device. Check the information on the internet.

#### The audio quality is poor after connection with a BLUETOOTH enabled device

- The BLUETOOTH reception is poor. Move the BLUETOOTH enabled device closer to the unit or remove any obstacle between the BLUETOOTH enabled device and this unit.

### ■ Network function

- If you cannot select a network service, it will become selectable when the network function is started. It may take about a minute to start up.
- When NET is blinking, this unit is not properly connected to the home network.

- Try plugging/unplugging the power supply of this unit and the router, and try rebooting the router.
- If the desired wireless LAN router is not in the access point list, it may be set to hide SSID or the ANY connection may be off. Change the setting and try again.

Check the following if the above does not fix the problem:

#### Cannot access the Internet radio

- Certain network service or contents available through the unit may not be accessible in case the service provider terminates its service.
- Make sure that your modem and router are properly connected, and make sure they are both turned on.
- Make sure that the LAN side port on the router is properly connected to this unit.
- Make sure that connecting to Internet from other components is possible. If connecting is not possible, turn off all components connected to the network, wait for a while, and then turn on the components again.
- If a specific radio station is unavailable for listening, make sure the registered URL is correct, or whether the format distributed from the radio station is supported by this unit.
- Depending on ISP, setting the proxy server is necessary.
- Make sure that the used router and/or modem is supported by your ISP.

#### Cannot access the network server

- This unit needs to be connected to the same router as the network server.
- This unit is compatible with Windows Media® Player 11 or 12 network servers or NAS that are compatible with home network functionality.
- You may need to make some settings on Windows Media® Player. (➔P18)
- When using a PC, only music files registered in the Windows Media® Player library can be played.



### Playback stops while listening to music files on the network server

- Make sure the network server is compatible with this unit.
- When the PC is serving as the network server, try quitting any application software other than the server software (Windows Media® Player 12, etc.).
- If the PC is downloading or copying large files, the playback may be interrupted.

### ■ USB storage device

#### USB storage device is not displayed

- Check whether the USB storage device or USB cable is correctly inserted to the USB port of the unit.
- Disconnect the USB storage device from the unit, and then try reconnecting.
- Performance of the hard disk that receive power from the USB port of the unit is not guaranteed.
- Depending on the type of format, the playback may not be performed normally. Check the type of the file formats that is supported.
- USB storage devices with security functions may not be played.

### ■ Wireless LAN Network

- Try plugging/unplugging the power supply of wireless LAN router and the unit, check the wireless LAN router power-on status, and try reboot of the wireless LAN router.

Check the following if the above does not fix the problem:

#### Cannot access wireless LAN network

- The wireless LAN router setting may be switched to Manual. Return the setting to Auto.
- Try the manual set-up. The connection may succeed.
- When the wireless LAN router setting is at stealth mode

(mode to hide the SSID key) or when ANY connection is off, the SSID is not displayed. Change the setting and try again.

- Check that the setting of SSID and encryption (WEP, etc.) is correct. Make sure the network settings of the unit is properly set.
- Connection to an SSID that includes multi-byte characters is not supported. Name the SSID of the wireless LAN router using single-byte alphanumeric characters only and try again.

#### Connected to an SSID different to the SSID selected

- Some wireless LAN routers allow you to set multiple SSIDs for one unit. If you use the automatic setting button on such a router, you may end up connecting with a different SSID from the SSID you wanted to connect to. Use the connection method requiring you to enter a password if this happens.

#### Playback is interrupted and communication does not work

- You may not receive radio waves due to bad radio wave conditions. Shorten the distance from the wireless LAN access point or remove obstacles to improve visibility, and try again. Place the unit away from microwave ovens or other access points. It is recommended to place the wireless LAN router (access point) and the unit in the same room.
- If there is a metallic object near the unit, wireless LAN connection may not be possible as the metal can effect on the radio wave.
- When other wireless LAN devices are used near the unit, several issues such as interrupted playback and communication may occur. You can avoid these issues by changing the channel of your wireless LAN router. For instructions on changing channels, see the instruction manual provided with your wireless LAN router.
- There may not be enough bandwidth available in wireless LAN. Connect using an Ethernet cable.

### ■ Remote Controller

- Make sure that the batteries are installed with the correct polarity.
- Install new batteries. Do not mix different types of batteries, or old and new batteries.
- Make sure that this unit is not subjected to direct sunshine or inverter-type fluorescent lights. Relocate if necessary.
- If this unit is installed in a rack or cabinet with colored-glass doors or if the doors are closed, the remote controller may not work reliably.

### ■ Display

#### The display doesn't light

- The display may go dim while the Dimmer is working, and may also turn off. Press DIMMER button and change the brightness level of the display.
- The display turns off and DIRECT indicator lights when the listening mode is "Direct" or "Pure Direct".



## ■ Others

### Strange noises can be heard from this unit

- If you have connected another unit to the same wall outlet as this unit, this noise may be an effect from the other unit. If the symptoms improve by unplugging the power cord of the other unit, use different wall outlets for this unit and the other unit.

### When performing Full Auto MCACC, the message "Noise Error" appears

- This can be caused by a malfunction in your speaker unit. Check if the unit produces normal sounds.

### DRC function does not work

- Make sure the source material is Dolby Digital, Dolby Digital Plus, Dolby TrueHD, or DTS.



# General Specifications

## Amplifier (Audio) section

- Rated Output Power (IEC)
  - 2 ch × 85 W at 4 ohms, 1 kHz, 1 ch driven of 1% THD
- Input Sensitivity and Impedance (1 kHz 85 W/4 Ω)
  - 200 mV/47 kΩ (LINE (Unbalance))
  - 6.0 mV/47 kΩ (PHONO MM)
- Rated RCA Output Level and Impedance
  - 1 V/470 Ω (SUBWOOFER PRE OUT)
- Phono Overload
  - 30 mV (MM 1 kHz 1%)
- Frequency Response
  - 10 Hz - 40 kHz/+1 dB, -3 dB
- Tone Control Characteristics
  - ±10 dB, 90 Hz (BASS)
  - ±10 dB, 7.5 kHz (TREBLE)
- Signal to Noise Ratio
  - 80 dB (IHF-A, LINE IN, SP OUT)
  - 70 dB (IHF-A, PHONO IN, SP OUT)
- Speaker Impedance
  - 4 Ω - 8 Ω
- Headphone Output Impedance
  - 102 Ω
- Headphone Rated Output
  - 85 mW (32 Ω, 1 kHz, 10% THD)

## Tuner Section

- FM Tuning Frequency Range
  - 87.5 MHz - 108.0 MHz, RDS
- DAB Tuning Frequency Range
  - 174.928 MHz - 239.200 MHz
- Preset Channel
  - 40

## Network Section

- Ethernet LAN
  - 10BASE-T/100BASE-TX
- Wireless LAN
  - IEEE 802.11 a/b/g/n standard (Wi-Fi® standard)

5 GHz/2.4 GHz band

## BLUETOOTH Section

- Communication system
  - BLUETOOTH Specification version 4.1+LE
- Frequency band
  - 2.4 GHz band
- Modulation method
  - FHSS (Freq Hopping Spread Spectrum)
- Compatible BLUETOOTH profiles
  - A2DP 1.2
  - AVRCP 1.3
  - HOGP-Host (Client)
  - HOGP-HID Device (Server)
  - HID Service (HIDS)
- Supported Codecs
  - SBC
  - AAC
- Transmission range (A2DP)
  - 20 Hz - 20 kHz (Sampling frequency 44.1 kHz)
- Maximum communication range
  - Line of sight approx. 15 m ( \* )
- \* The actual range will vary depending on factors such as obstacles between devices, magnetic fields around a microwave oven, static electricity, cordless phone, reception sensitivity, antenna's performance, operating system, software application, etc.

## General

- Power Supply
  - AC 100 - 240 V, 50/60 Hz
- Power Consumption
  - 55 W
  - 0.38 W (Stand-by)
  - 16 W (No-sound)
  - 2 W (HDMI Standby Through)
  - 2 W (Network Standby)
- Dimensions (W × H × D)
  - 435 mm × 78 mm × 330 mm
  - 17-1/8" × 3-1/16" × 13"

Weight  
4 kg (8.8 lbs)

## HDMI

- Input
  - IN1 (BD/DVD, HDCP2.2), IN2 (CBL/SAT, HDCP2.2), IN3 (STRM BOX, HDCP2.2), IN4 (GAME, HDCP2.2)
- Output
  - OUT (HDCP2.2)
- Supported
  - Deep Color, x.v.Color™, LipSync, Audio Return Channel, 3D, 4K 60Hz, CEC, Extended Colorimetry (sYCC601, Adobe RGB, Adobe YCC601), Content Type, HDR
- Audio Format
  - Dolby TrueHD, Dolby Digital, Dolby Digital Plus, DTS, DTS-HD Master Audio, DTS-HD High Resolution Audio, DTS 96/24, DTS-HD Express, DSD, PCM
- Maximum Video Resolution
  - 4k 60 Hz (YCbCr 4:4:4)

## Audio Inputs

- Digital
  - OPTICAL (TV)
  - COAXIAL (CD)
- Analog
  - 1 (BD/DVD), 2 (CBL/SAT), PHONO (designated)

## Audio Outputs

- Analog
  - SUBWOOFER PRE OUT
- Speaker Outputs
  - FRONT L/R
- Phones
  - PHONES (Front, ∅ 3.5 mm)

## Others

- USB: 1 (Front, Ver.2.0, 5 V/1 A)
- Ethernet: 1
- Setup Mic: 1

E  
N



## About HDMI

### Compatible Functions

HDMI (High Definition Multimedia Interface) is a digital interface standard for connecting TVs, projectors, Blu-ray Disc/DVD players, set-top boxes, and other video components. Until now, several separate video and audio cables have been required to connect AV components. With HDMI, a single cable can carry control signals, digital video, and digital audio (2-channel PCM, multichannel digital audio, and multichannel PCM).

**HDMI CEC functionality:** By connecting devices and HDMI cables that comply with the CEC (Consumer Electronics Control) specification of the HDMI standard, a variety of linked operation become possible between devices. You can enjoy features such as linking input switching with the input selector and players, control volume using the remote controller of the TV, and automatically switching this unit to standby when the TV is turned off. The unit is designed to link with products that comply with the CEC standard, and that linked operation is not always guaranteed with all CEC devices.

**ARC (Audio Return Channel):** By connection a TV that supports ARC with a single HDMI cable, you can not only output the audio and video from this unit to the TV, but also input the audio from the TV to this unit.

**HDMI Standby Through:** Even if this unit is in standby, the input signals from AV components are transmitted to the TV.

**Deep Color:** By connecting devices supporting Deep Color, video signals input from the devices can be reproduced on the TV with even more colors.

**x.v.Color™:** This technology realizes even more realistic colors by broadening the color gamut.

**3D:** You can transmit 3D video signals from AV components to the TV.

**4K:** This unit supports 4K (3840 × 2160p) and 4K SMPTE (4096 × 2160p) video signals.

**LipSync:** This setting automatically corrects any desynchronization between the video and audio signals based on data from the HDMI LipSync compatible TV.

### Supported Audio Formats

**2-channel linear PCM:** 32 kHz, 44.1 kHz, 48 kHz, 88.2 kHz, 96 kHz, 176.4 kHz, 192 kHz, 16/20/24 bit

**Multi-channel linear PCM:** Maximum 5.1 channels, 32 kHz, 44.1 kHz, 48 kHz, 88.2 kHz, 96 kHz, 176.4 kHz, 192 kHz, 16/20/24 bit

**Bitstream:** Dolby Digital, Dolby Digital Plus, Dolby TrueHD, DTS, DTS-HD High Resolution Audio, DTS-HD Master Audio

**DSD:** Supported sampling rates: 2.8 MHz  
Your Blu-ray Disc/DVD player must also support HDMI output of the above audio formats.

### Supported Resolutions

**Copyright protection technology:** HDCP1.4/HDCP2.2

**Color space (Color Depth):** 720 × 480i 60Hz, 720 × 576i 50Hz, 720 × 480p 60Hz, 720 × 576p 50Hz, 1920 × 1080i 50/60Hz, 1280 × 720p 24/25/30/50/60Hz, 1680 × 720p 24/25/30/50/60Hz, 1920 × 1080p 24/25/30/50/60Hz, 2560 × 1080p 24/25/30/50/60Hz, 4K (3840 × 2160p) 24/25/30Hz, 4K SMPTE (4096 × 2160p) 24/25/30Hz : RGB/YCbCr4:4:4 (8/10/12 bit), YCbCr4:2:2 (12 bit)  
4K (3840 × 2160p) 50/60Hz, 4K SMPTE (4096 × 2160p) 50/60Hz : RGB/YCbCr4:4:4 (8 bit), YCbCr4:2:2 (12 bit), YCbCr4:2:0 (8/10/12 bit)





# License and Trademark Information



Manufactured under license from Dolby Laboratories. Dolby, Dolby Audio, Pro Logic, and the double-D symbol are trademarks of Dolby Laboratories.



For DTS patents, see <http://patents.dts.com>. Manufactured under license from DTS, Inc. DTS, the Symbol, DTS in combination with the Symbol, the DTS-HD logo, and DTS-HD Master Audio are registered trademarks or trademarks of DTS, Inc. in the United States and/or other countries. © DTS, Inc. All Rights Reserved.



The terms HDMI and HDMI High-Definition Multimedia Interface, and the HDMI Logo are trademarks or registered trademarks of HDMI Licensing LLC in the United States and other countries.



The Wi-Fi CERTIFIED Logo is a certification mark of Wi-Fi Alliance®.



AirPlay, iPad, iPhone, and iPod touch are trademarks of Apple Inc., registered in the U.S. and other countries.

iPad Air and iPad mini are trademarks of Apple Inc.

"Made for iPod", "Made for iPhone" and "Made for iPad" mean that an electronic accessory has been designed to connect specifically to iPod, iPhone, or iPad, respectively, and has been certified by the developer to meet Apple performance standards. Apple is not responsible for the operation of this device or its compliance with safety and regulatory standards.

Please note that the use of this accessory with iPod, iPhone or iPad may affect wireless performance.

AirPlay works with iPhone, iPad, and iPod touch with iOS 4.3.3 or later, Mac with OS X Mountain Lion or later, and PC with iTunes 10.2.2 or later.



The Bluetooth® word mark and logos are registered trademarks owned by the Bluetooth SIG, Inc.



PANDORA, the PANDORA logo, and the Pandora trade dress are trademarks or registered trademarks of Pandora Media, Inc. Used with permission.



This Mark Certifies that this product is compliant with the BLACKFIRE ALLIANCE Standard. Please refer to [WWW.BLACKFIREALLIANCE.COM](http://WWW.BLACKFIREALLIANCE.COM) for more information. BLACKFIRE™ is a Registered Trademark (No. 85,900,599) of BLACKFIRE RESEARCH CORP. All rights reserved.



FireConnect™ is technology powered by BlackFire Research.



The product with this logo is conformed to Hi-Res Audio standard defined by Japan Audio Society. This logo is used under license from Japan Audio Society.

This product is protected by certain intellectual property rights of Microsoft. Use or distribution of such technology outside of this product is prohibited without a license from Microsoft.

Windows and the Windows logo are trademarks of the Microsoft group of companies.

QR Code is a registered trademark of DENSO WAVE INCORPORATED.

"x.v.Color" and "x.v.Color" logo are trademarks of Sony Corporation.

DSD and the Direct Stream Digital logo are trademarks of Sony Corporation.

MPEG Layer-3 audio coding technology licensed from Fraunhofer IIS and Thomson.

"All other trademarks are the property of their respective owners."

"Toutes les autres marques commerciales sont la propriété de leurs détenteurs respectifs."

"El resto de marcas comerciales son propiedad de sus respectivos propietarios".

"Tutti gli altri marchi di fabbrica sono di proprietà dei rispettivi proprietari."

"Alle anderen Warenzeichen sind das Eigentum ihrer jeweiligen Eigentümer."

"Alle andere handelsmerken zijn eigendom van de desbetreffende rechthebbenden."

EN

# Pioneer

2-3-12 Yaesu, Chuo-ku, Tokyo 104-0028 JAPAN

## <U.S.A.>

18 PARK WAY, UPPER SADDLE RIVER, NEW JERSEY 07458, U.S.A.

Tel: 1-201-785-2600 Tel: 1-844-679-5350

## <Germany>

Hanns-Martin-Schleyer-Straße 35, 47877 Willich, Germany

Tel: +49(0)2154 913222

## <UK>

Anteros Building, Odyssey Business Park, West End Road, South Ruislip,  
Middlesex, HA4 6QQ United Kingdom

Tel: +44(0)208 836 3612

## <France>

6, Avenue de Marais F - 95816 Argenteuil Cedex FRANCE

Tel: +33(0)969 368 050

Корпорация О энд Пи

2-3-12, Яэсу, Чуо-ку, г. Токио, 104-0028, ЯПОНИЯ

Register your product on

<http://www.pioneer.eu> (Europe)

© 2016 Onkyo & Pioneer Corporation. All rights reserved.

© 2016 Onkyo & Pioneer Corporation. Tous droits de reproduction et de traduction réservés.

Onkyo group has established its Privacy Policy, available at [<http://www.pioneer-audiovisual.com/privacy/>].

"Pioneer" and "MCACC logo" are trademarks of Pioneer Corporation, and are used under license.

SN 29402737A

E  
N

F1701-1



\* 2 9 4 0 2 7 3 7 A \*



NETWORK STEREO RECEIVER

# SX-S30DAB

## Mode d'emploi

### Avant de démarrer

Ce que contient la boîte ..... 2

### Nom des pièces

Panneau frontal ..... 3

Panneau arrière ..... 4

Télécommande ..... 5

Afficheur ..... 6

### Installation

1. Raccorder les enceintes ..... 7

2. Raccorder le téléviseur ..... 8

3. Raccorder les appareils AV HDMI ..... 9

4. Raccorder les Appareils Audio ..... 10

5. Raccorder d'autres câbles ..... 11

### Configuration initiale

Configuration initiale avec l'assistant de démarrage automatique ..... 12

### Lecture

Lecture d'un appareil AV ..... 15

Radio Internet ..... 16

Spotify ..... 17

Music Server ..... 18

Périphérique de stockage USB ..... 20

AirPlay® ..... 22

Lecture BLUETOOTH® ..... 23

Écoute de la radio FM/DAB ..... 24

Modes d'écoute ..... 27

AV Adjust ..... 29

### Configuration avancée

System Setup ..... 31

MCACC ..... 41

Network/Bluetooth ..... 43

### Mise à jour du micrologiciel

Mise à jour du micrologiciel ..... 46

### Autres

Dépannage ..... 49

Caractéristiques générales ..... 54

À propos de l'interface HDMI ..... 55

Licence et Marque commerciale ..... 56



## Ce que contient la boîte

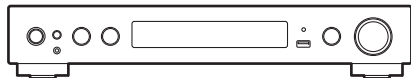

Appareil principal (1)

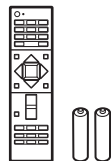

Télécommande (RC-933R) (1), piles (AAA/R03) (2)

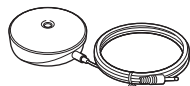

Microphone de configuration d'enceintes (1)

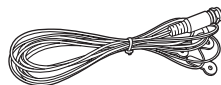

Antenne DAB/FM (1)



- Raccordez des enceintes ayant une valeur d'impédance comprise entre 4  $\Omega$  et 8  $\Omega$ .
- Le cordon d'alimentation devra être branché uniquement lorsque tous les autres raccordements seront effectués.
- Nous n'acceptons en aucun cas la responsabilité des dommages résultant d'une connexion à des équipements fabriqués par d'autres sociétés.
- Des fonctionnalités peuvent être mises en place par des mises à jour du micrologiciel et des services de fournisseurs pourraient cesser, ce qui signifie que certains services réseau ainsi que leurs contenus pourraient devenir inaccessibles dans le futur. De plus, les services disponibles peuvent être différents en fonction de votre lieu de résidence.
- Les spécifications et l'aspect peuvent changer sans préavis.



## Panneau frontal

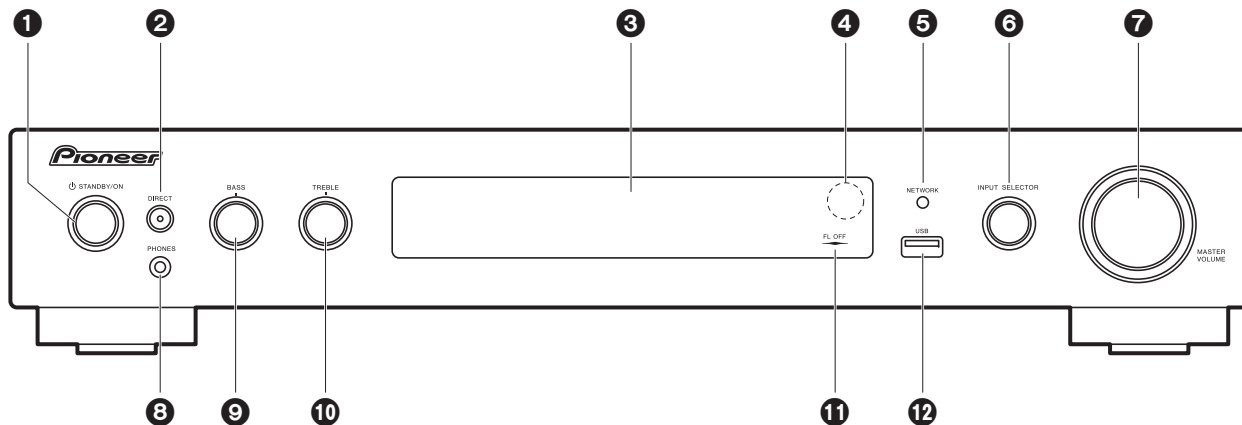

1. Touche STANDBY/ON : Permet la mise en marche ou en veille de l'appareil.
2. Touche DIRECT : Ceci permet de passer l'appareil en mode "Direct" (→P27) qui coupe le traitement affectant la qualité du son ce qui permet de reproduire un son plus proche de l'original. Appuyez une nouvelle fois pour annuler.  
Témoin DIRECT : Ceci s'allume si le mode d'écoute est "Direct" ou "Pure Direct".  
L'afficheur et les autres témoins sont éteints à ce moment-là.
3. Affichage (→P6)
4. Capteur de la télécommande
5. Témoin NETWORK : Lorsque l'alimentation de l'appareil est activée, il s'allume si "NET" est sélectionné avec le sélecteur d'entrée et que l'appareil est connecté au réseau. Si l'appareil est en mode veille, ceci s'allume quand les fonctions comme HDMI CEC et Network Standby sont activées.
6. Molette INPUT SELECTOR : Permet de changer l'entrée à lire. (BD/DVD / CBL/SAT / GAME / STRM BOX / CD / TV / PHONO / DAB / FM / NET / USB / BT AUDIO)
7. Molette MASTER VOLUME : Vous permet d'ajuster le volume.
8. Prise PHONES : Permet de brancher un casque stéréo avec une mini fiche (ø 3,5 mm).
9. Molette BASS : Permet de régler les graves.
10. Molette TREBLE : Permet de régler les aigus.
11. Témoin FL OFF : Il s'allume quand vous avez appuyé sur DIMMER plusieurs fois pour éteindre l'écran.

12. Port USB: Un appareil de stockage USB est connecté afin que les fichiers musicaux qu'il contient puissent être lus. Vous pouvez également fournir l'alimentation (maximum 5 V / 1 A) aux périphériques USB avec un câble USB.



## Panneau arrière

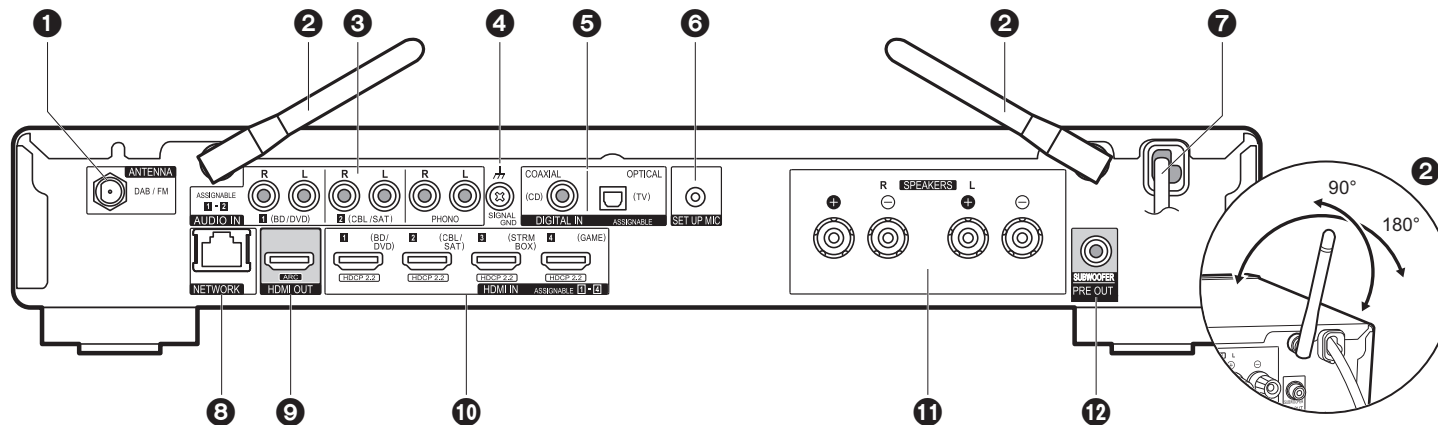

1. Prise ANTENNA DAB / FM : Sert à raccorder l'antenne fournie.
2. Antenne sans fil : À lever pour la connexion Wi-Fi ou pour utiliser un périphérique compatible BLUETOOTH. L'illustration montre l'amplitude de déplacement de l'antenne sans fil. N'essayez pas de la déplacer au-delà de cette amplitude car vous pourriez la casser.
3. Prises AUDIO IN : Entrée des signaux audio composante AV avec un câble vidéo analogique.
4. Borne SIGNAL GND : Le fil de terre de la platine tourne-disque est connecté.
5. Prises DIGITAL IN OPTICAL/COAXIAL : Entrée des signaux audio numérique composante TV ou AV avec un câble optonumérique ou un câble coaxial numérique.
6. Prise SETUP MIC : Le micro de réglage d'enceinte fourni est connecté.
7. Cordon d'alimentation
8. Port NETWORK : Permet de se connecter au réseau à l'aide d'un câble Ethernet.
9. Prise HDMI OUT : Sert à raccorder un câble HDMI pour transférer des signaux vidéo et des signaux audio vers un téléviseur.
10. Prises HDMI IN : Entrée des signaux vidéo et des signaux audio avec un câble HDMI raccorder à un appareil AV.
11. Bornes SPEAKERS : Permet de raccorder les enceintes avec des câbles d'enceinte.
12. Prise SUBWOOFER PRE OUT : Permet de raccorder un caisson de basse sous tension avec un câble pour caisson de basse.



# Télécommande

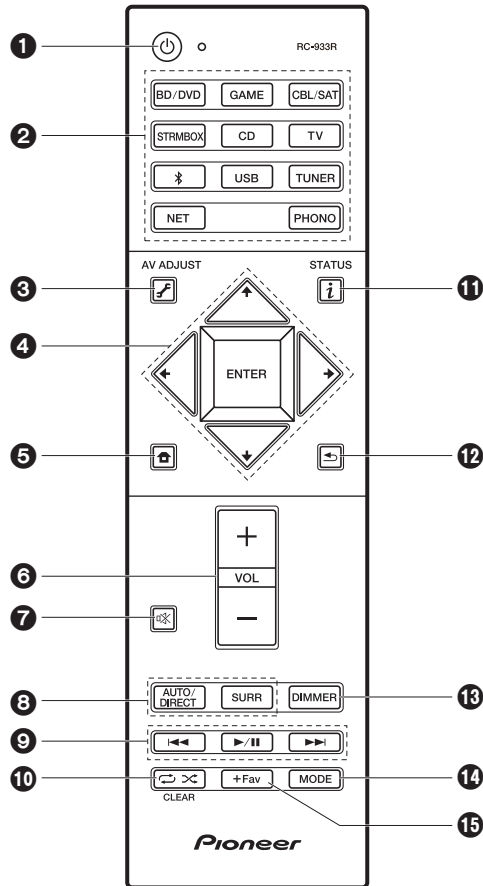

1. Touche : Permet la mise en marche ou en veille de l'appareil.
2. Boutons de sélections d'entrée : Change l'entrée à lire.
3. Touche (AV ADJUST) : Permet d'effectuer des réglages communs sur l'écran du téléviseur. (→P29)
4. Touches du curseur et ENTER : Sélectionner l'élément à l'aide des touches du curseur et appuyer sur ENTER pour confirmer.
5. Touche : Affiche Home.
6. Touches volume : Vous permet d'ajuster le volume. Cette touche permet également l'annulation de la mise en sourdine.
7. Touche : Mise temporaire de l'audio en sourdine. Appuyer une nouvelle fois pour annuler la mise en sourdine.
8. Touches mode d'écoute : Permet de sélectionner le mode d'écoute. (→P27)
9. Touches Lecture : Permet de démarrer la lecture du Music Server ou de l'USB.
10. Touche : Vous pouvez démarrer la répétition de lecture ou la lecture aléatoire du Music Server ou de l'USB.
11. Touche (STATUS) : Modifie l'information affichée.
12. Touche : Permet à l'affichage de revenir à son état précédent durant le réglage.
13. Touche DIMMER : Vous pouvez désactiver l'afficheur ou régler sa luminosité sur trois niveaux.
14. Touche MODE : Permute entre la syntonisation automatique et la syntonisation manuelle d'une station FM.
15. Touche +Fav : Utilisé pour mémoriser les stations de radio FM/DAB.

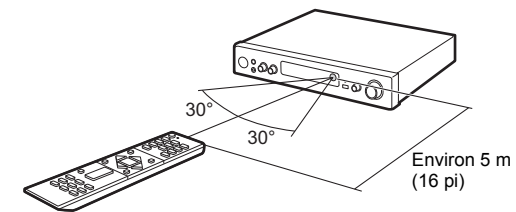



# Afficheur

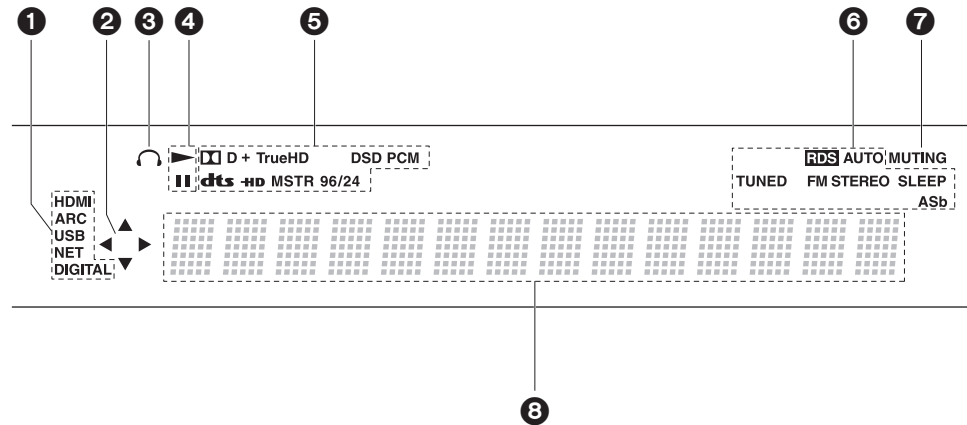

1. S'allume sous les conditions suivantes.  
 HDMI : Les signaux HDMI entrent et sont sélectionnés.  
 ARC : Les signaux audio provenant du TV compatible ARC entrent et sont sélectionnés.  
 USB : Lorsque "USB" est sélectionné avec le sélecteur d'entrée et que l'appareil est raccordé par USB et que le périphérique USB est sélectionné. Clignote si l'USB n'est pas correctement branché.  
 NET : Lorsque "NET" est sélectionné avec le sélecteur d'entrée et que l'appareil est connecté au réseau. Il clignotera si la connexion au réseau n'est pas correcte.  
 DIGITAL : Des signaux numériques entrent et le sélecteur d'entrée numérique est sélectionné.
2. S'allume lorsque vous utilisez le sélecteur d'entrée "NET" ou "USB" indiquant que les commandes avec les touches du curseur de la télécommande sont possibles sur les écrans montrant la liste des pistes, par exemple.
3. S'allume lorsque le casque audio est connecté.
4. S'allume lorsque vous utilisez le sélecteur d'entrée "NET" ou "USB" lorsque les pistes sont lues ou en pause.
5. S'allume en fonction du type de l'entrée des signaux audio numériques et du mode d'écoute.
6. S'allume sous les conditions suivantes.  
 RDS : Reçoit une diffusion RDS.

7. Clignote lorsque le mode sourdine est activé.
  8. Affiche des informations diverses sur les signaux d'entrée. Les caractères qui ne peuvent pas s'afficher sur cet appareil sont remplacés par des astérisques ( \* ).
- AUTO : Lorsque le mode syntonisation FM est automatique.  
 TUNED : Réception de la radio FM  
 FM STEREO : Réception en FM stéréo.  
 SLEEP : Le minuteur de veille a été défini.  
 ASb : Lorsque la fonction Auto Standby est activée. (→P38)





# 1. Raccorder les enceintes

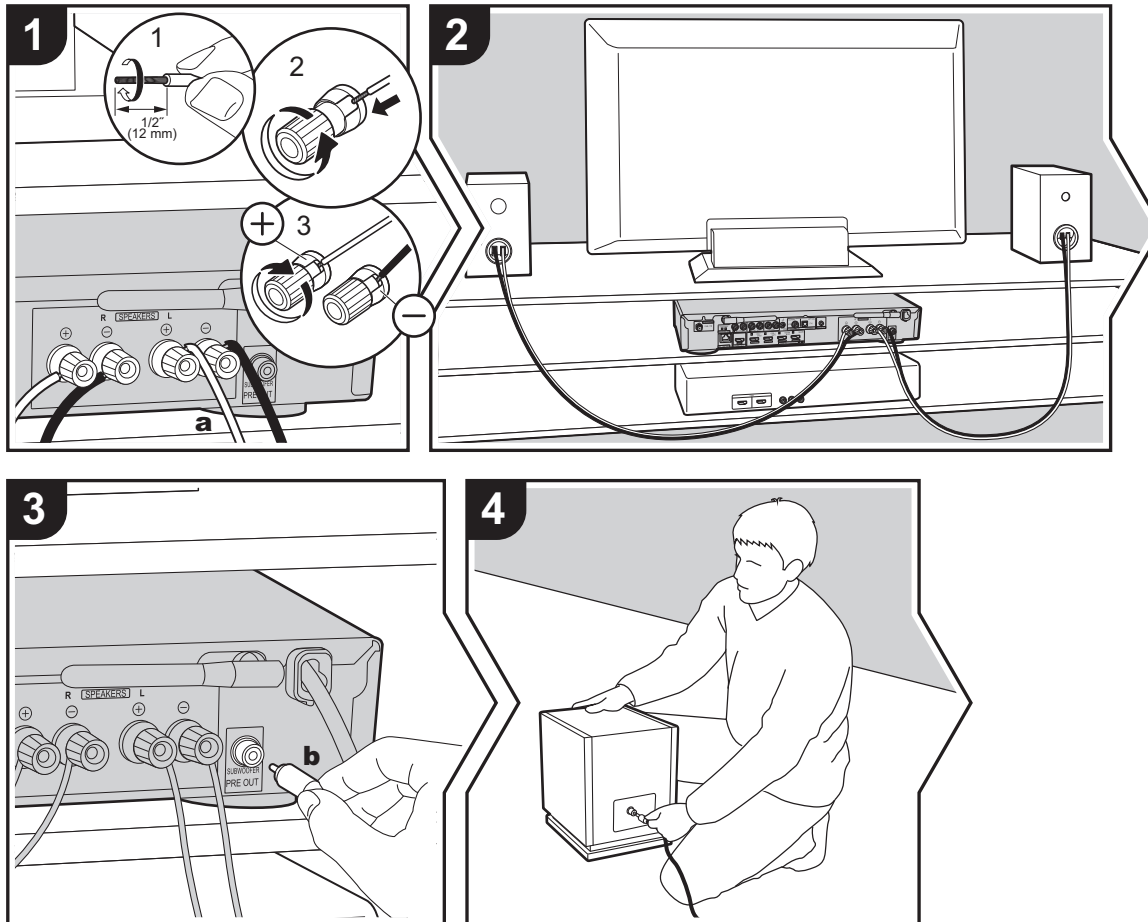

**a** Câble d'enceinte, **b** Câble du caisson de basse

Référez-vous à l'illustration pour raccorder le système d'enceintes.

Torsadez solidement les fils des câbles d'enceinte avant de les introduire dans les bornes des SPEAKERS. Après avoir introduit les fils des câbles, resserrez fermement les bornes en tournant vers la droite. Effectuez les bons raccordements entre les bornes de l'appareil et les bornes de l'enceinte (+ avec + et - avec -) pour chaque canal. Si une connexion est mauvaise, un son grave peut se détériorer à cause d'une inversion de phase.

Pour raccorder un caisson de basse sous tension, utiliser un câble pour caisson de basse et le brancher sur la prise SUBWOOFER PRE OUT.

Vérifiez que les fils dénudés des enceintes ne dépassent pas des bornes d'enceinte lors du raccordement. Si les fils dénudés des enceintes entrent en contact avec le panneau arrière ou si les fils + et - se touchent, le circuit de protection sera activé. (→P49)

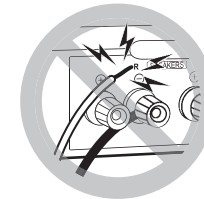

### Setup

- Les réglages pour la configuration de l'enceinte que vous avez raccordée doivent être faits dans "1. Full Auto MCACC" (→P13) dans la Initial Setup.

F R



## 2. Raccorder le téléviseur

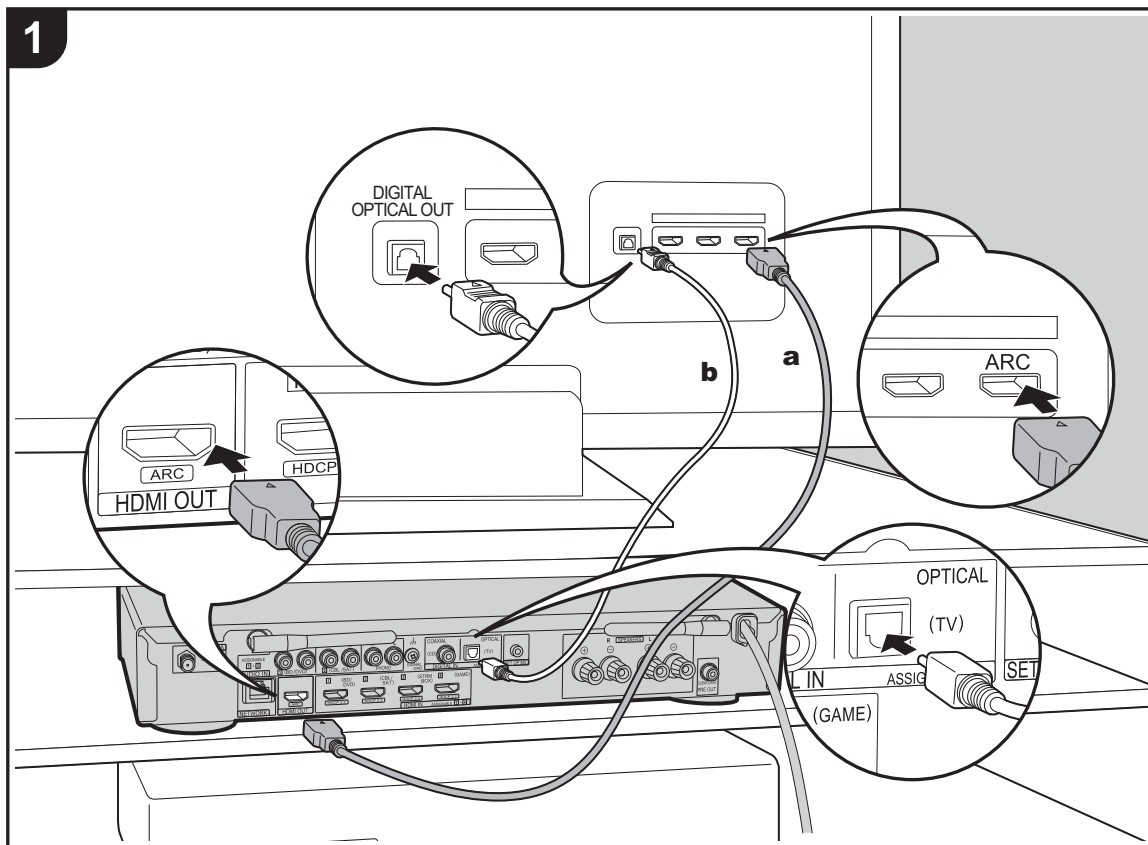

**a** Câble HDMI, **b** Câble optonumérique

### Vers un téléviseur ARC

Avec un téléviseur qui prend en charge la fonctionnalité ARC (Audio Return Channel) (→P55), utilisez un câble HDMI et raccordez selon le croquis "a". Pour raccorder, choisissez sur le téléviseur une prise HDMI IN qui prend en charge la fonctionnalité ARC.

### Vers un téléviseur non compatible ARC

Avec un téléviseur qui ne prend pas en charge la fonctionnalité ARC (Audio Return Channel), raccordez un câble HDMI selon le croquis "a" ainsi qu'un câble optonumérique selon le croquis "b".



### Setup

- Des réglages sont nécessaires pour utiliser la fonctionnalité ARC. Sélectionnez "Yes" dans "4. Audio Return Channel" (→P14) dans la Initial Setup.
- Veuillez lire le mode d'emploi du téléviseur pour connaître le sens des raccordements et la configuration du téléviseur.

F  
R



### 3. Raccorder les appareils AV HDMI

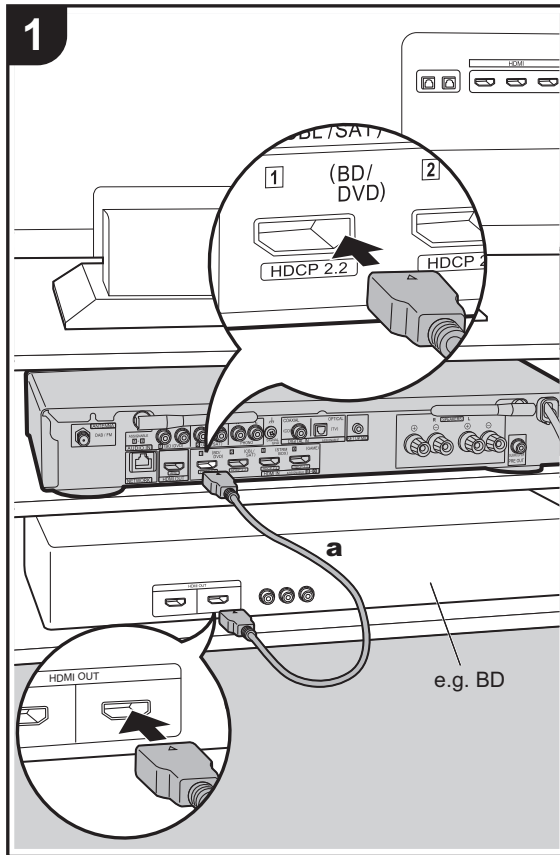

**a** Câble HDMI

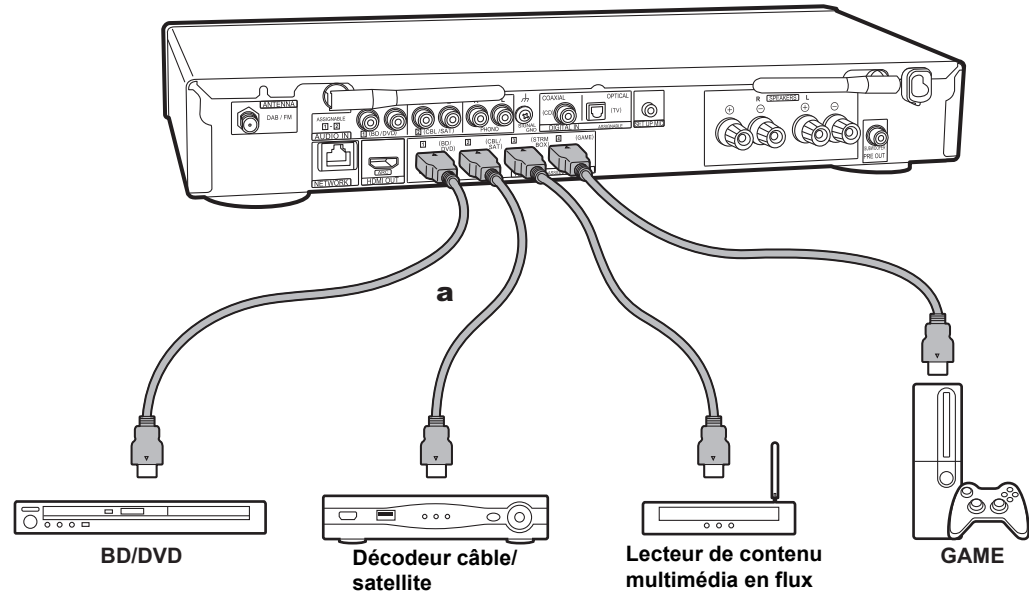

Il s'agit d'un exemple de raccordement avec un appareil AV possédant une prise HDMI. En raccordant un appareil AV conforme à la norme CEC (Consumer Electronics Control), vous pouvez utiliser des fonctionnalités comme le HDMI CEC qui établit une liaison avec le sélecteur d'entrée, et le HDMI Standby Through qui vous permet de lire la vidéo et le son provenant d'un appareil AV sur le téléviseur même si cet appareil est en veille. (→P55)

- Pour lire des vidéos de 4 K ou de 1080p, utilisez le câble HDMI haute vitesse.



#### Setup

- Des réglages sont nécessaires pour utiliser les fonctionnalités HDMI CEC et HDMI Standby Through. (→P37) Faites les réglages une fois que tous les raccordements ont été effectués.
- Pour bénéficier du son surround numérique, y compris Dolby Digital, la sortie audio devra être réglée sur "Bitstream output" sur le lecteur de Blu-ray Disc ou un autre appareil raccordé.



## 4. Raccorder les Appareils Audio

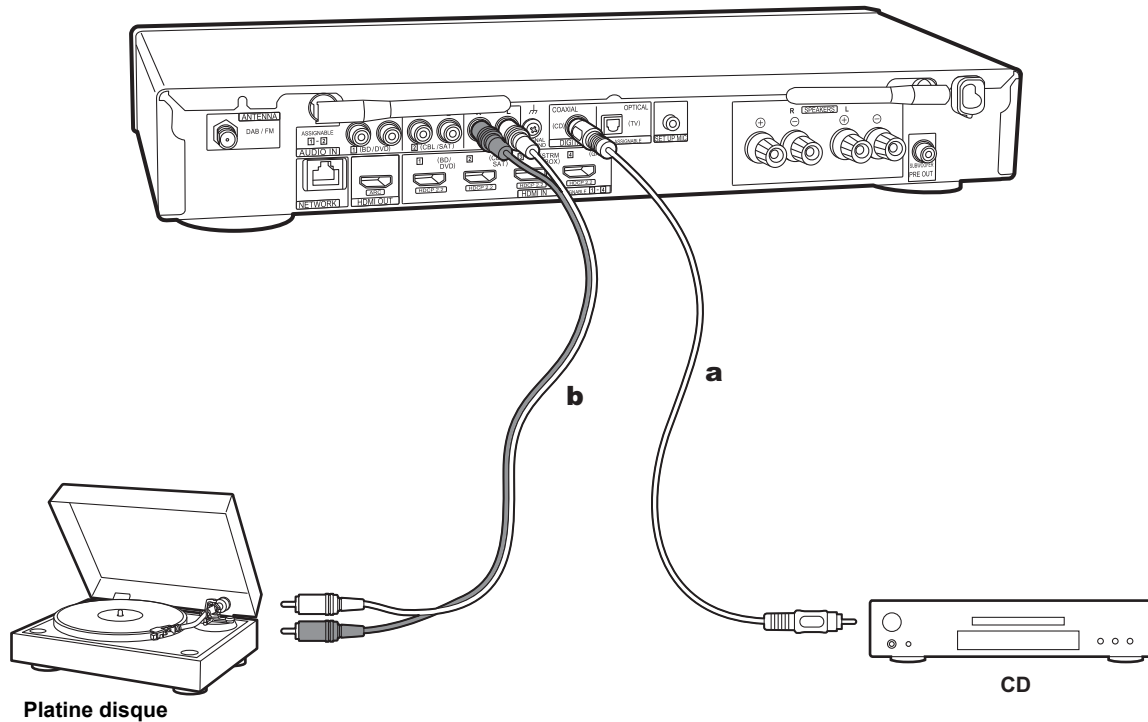

**a** Câble coaxial numérique, **b** Câble audio analogique

### Raccordement d'un lecteur CD

Utilisez un câble coaxial numérique pour relier un lecteur CD à la prise DIGITAL IN COAXIAL.

### Raccordement d'une platine disque

Vous pouvez également raccorder une platine disque possédant une cartouche de type MM à la prise PHONO.

- Si la platine disque possède un égaliseur audio intégré, branchez-la à une autre prise AUDIO IN que la prise PHONO. De plus, si la platine disque utilise une cartouche de type MC, installez un égaliseur audio compatible avec les cartouches de type MC entre l'appareil et la platine disque, puis raccordez n'importe quelle prise AUDIO IN autre que la prise PHONO.

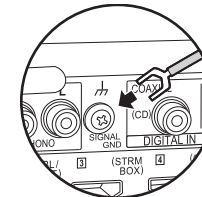

Si la platine tourne-disque a un fil de mise à la terre, connectez-le à la borne SIGNAL GND de l'appareil.

F  
R



## 5. Raccorder d'autres câbles

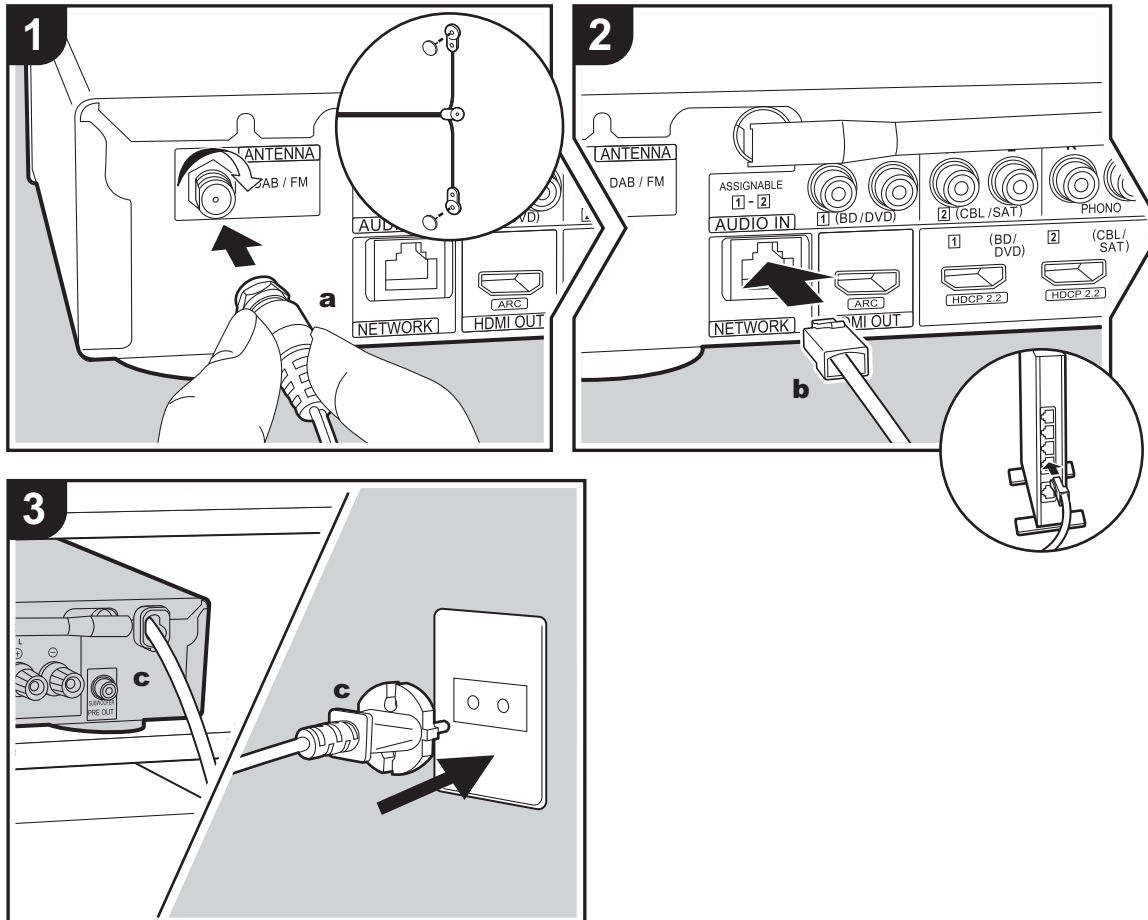

**a** Antenne DAB/FM, **b** Câble Ethernet, **c** Cordon d'alimentation

### Raccordement de l'antenne

Branchez l'antenne DAB/FM fournie à la borne ANTENNA DAB/FM. Assurez-vous que la fiche est poussée à fond, puis fixez-la en faisant tourner l'écrou vers la droite. Utilisez un clou ou quelque chose de similaire pour fixer l'antenne au mur.



### Raccordement au réseau

Connectez cet appareil au réseau à l'aide du LAN filaire ou du Wi-Fi (LAN sans fil). Vous pouvez profiter des fonctionnalités réseau comme la radio Internet en connectant l'appareil au réseau. Si vous vous connectez par LAN filaire, raccordez un câble Ethernet au port NETWORK comme montré sur l'illustration. Pour vous connecter par Wi-Fi, après avoir sélectionné "Wireless" dans "3. Network Connection" (→P13) de la Initial Setup, sélectionnez la méthode de réglage désirée et suivez les instructions à l'écran pour configurer la connexion.

### Branchement du cordon d'alimentation

Branchez le cordon d'alimentation de cet appareil uniquement une fois que tous les autres raccords auront été effectués.

F  
R



## Configuration initiale avec l'assistant de démarrage automatique

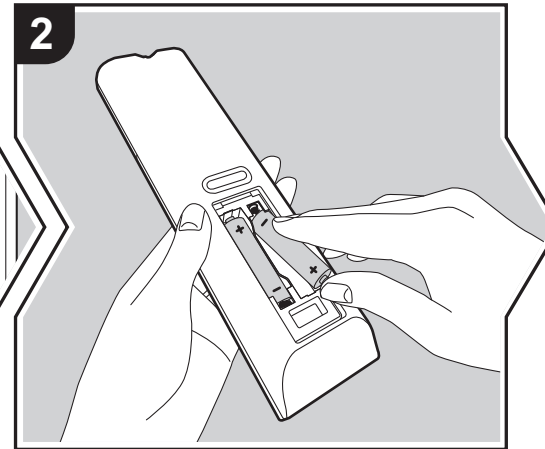
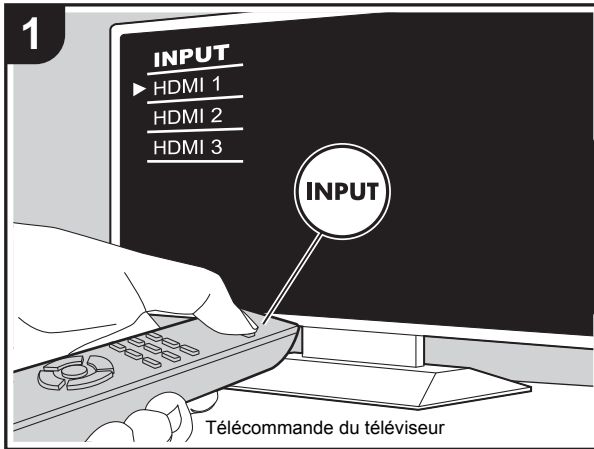

### La Initial Setup démarre automatiquement

1. Réglez l'entrée du téléviseur sur celle assignée à l'appareil.
2. Mettez des piles dans la télécommande de cet appareil.
3. Appuyez sur sur la télécommande. Lorsque l'appareil est mis sous tension pour la première fois, l'écran de la Initial Setup s'affiche automatiquement sur le téléviseur vous permettant d'effectuer les réglages nécessaires au démarrage.

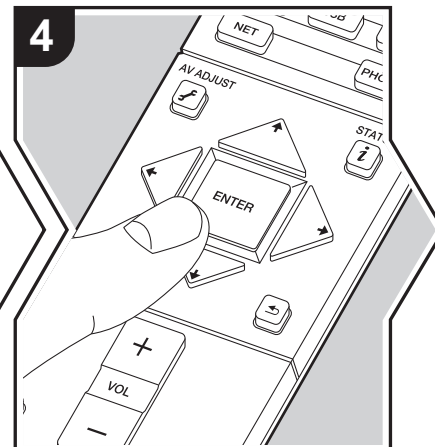
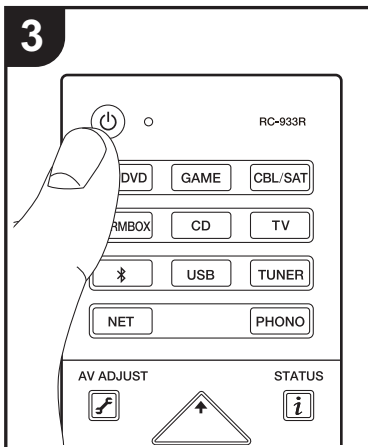

4. Suivez les instructions à l'écran pour sélectionner l'élément grâce aux touches du curseur de la télécommande et appuyez sur ENTER pour valider votre sélection.
  - Pour retourner à l'écran précédent, appuyez sur .

**Pour refaire la Initial Setup :** Si vous interrompez la procédure en cours ou si vous désirez modifier un réglage effectué lors de la Initial Setup, appuyez sur la touche de la télécommande, sélectionnez "Miscellaneous" - "Initial Setup" dans le menu System Setup depuis Home et appuyez sur ENTER. Pour sélectionner à nouveau la langue affichée, changez "OSD Language". (→P31)



## 1. Full Auto MCACC

Positionnez le microphone de configuration d'enceinte fourni sur la position d'écoute, mesurez les tonalités de test émises par les enceintes, l'appareil règle alors automatiquement le niveau de volume optimal pour chaque enceinte, les fréquences de croisement, et la distance depuis la position d'écoute. Ceci règle également automatiquement les égaliseurs des enceintes et permet la correction de la déformation causée par l'environnement acoustique de la pièce.

- Le calibrage peut prendre 3 à 12 minutes. Les enceintes émettent la tonalité de test à haut volume durant les mesures, soyez donc prudent avec votre entourage. Gardez la pièce aussi silencieuse que possible lors des mesures.
- Si cet appareil n'est soudainement plus alimenté, les fils se trouvant à l'intérieur des câbles peuvent avoir touché le panneau arrière ou d'autres fils et déclenché le circuit de protection. Entortillez une nouvelle fois correctement les fils et vérifiez qu'ils ne dépassent pas des bornes d'enceinte lors du branchement.

1. Placez le micro de configuration d'enceinte fourni en position d'écoute et raccordez-le à la prise SETUP MIC de l'appareil principal.

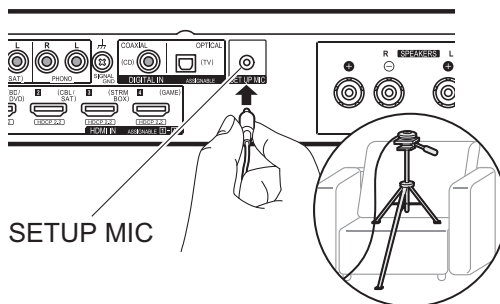

Pour mettre un microphone de configuration d'enceinte sur un trépied, consultez l'illustration en le mettant en place.

- Pour annuler à mi-course le Full Auto MCACC, débranchez le microphone de configuration de l'enceinte.
2. Choisissez si un caisson de basse est raccordé.

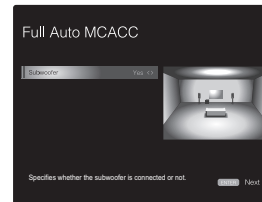

L'image à l'écran change lorsque vous choisissez le nombre de canaux dans "Speaker Channels", donc référez-vous y pour effectuer les réglages. Utilisez également cet écran pour définir si vous avez raccordé un caisson de basse.

- Si vous avez raccordé un caisson de basse, vérifiez la puissance et le volume de celui-ci. Les fréquences basses lues par le caisson de basse peuvent être imperceptibles, donc réglez son volume au moins à mi-course.
3. Des tonalités de test sont émises par les enceintes et, en premier lieu, l'appareil détecte les enceintes connectées ainsi que les bruits de l'environnement.
  4. Une fois que les résultats des mesures ci-dessus s'affichent, sélectionnez "Next", appuyez sur ENTER de la télécommande, et les tonalités de test se font de nouveau entendre, et l'appareil effectue automatiquement les réglages comme le niveau de volume optimal et la fréquence de croisement.
  5. Lorsque les mesures sont effectuées, les résultats des mesures s'affichent. Appuyez sur les touches du curseur ◀/▶ de la

télécommande pour vérifier les réglages. Appuyez sur ENTER lorsque "Save" est sélectionné pour sauvegarder les réglages.

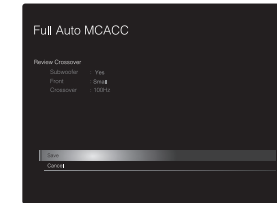

6. Débranchez le microphone de configuration d'enceinte. Vous ne pouvez utiliser d'autres options de menu lorsqu'il est branché.

## 2. Source Connection

Vérifiez que chaque source d'entrée est correctement raccordée. Suivez le guide, sélectionnez l'entrée que vous désirez vérifier, démarrez la lecture sur le lecteur sélectionné, et vérifiez que les images apparaissent sur le téléviseur et que le son est lu.

## 3. Network Connection

Configurez la connexion Wi-Fi avec un point d'accès tel qu'un routeur LAN sans fil. Il existe les deux méthodes de connexion au Wi-Fi suivantes :

- **"Scan Networks"**: Recherchez un point d'accès depuis cet appareil. Récupérez le SSID du point d'accès au préalable.
- **"Use iOS Device (iOS7 or later)"**: Partagez les paramètres Wi-Fi du dispositif iOS avec cet appareil.

Si vous sélectionnez "Scan Networks", il y a deux choix de méthode de connexion supplémentaires. Vérifiez ce qui suit :

- **"Enter Password"**: Saisissez le mot de passe (ou clé) du point d'accès à connecter.

F  
R



- **"Push Button"**: Si le point d'accès est muni d'une touche de connexion automatique, vous pouvez vous connecter sans saisir de mot de passe.
- Si le SSID du point d'accès ne s'affiche pas, alors dans la liste des SSID, sélectionnez "Other..." avec le touche ➔ de la télécommande et appuyez sur ENTER, puis suivez les instructions à l'écran.



**Saisie clavier**: Pour permuter entre les majuscules et les minuscules, sélectionnez "A/a" sur l'écran et appuyez sur ENTER. Pour choisir de masquer le mot de passe par des " \* " ou de l'afficher textuellement, appuyez sur la touche +Fav de la télécommande. Appuyer sur CLEAR supprimera tous les caractères saisis.

**Politique de confidentialité**: Un écran de confirmation vous demandant d'accepter la politique de confidentialité s'affiche pendant la configuration du réseau. Sélectionnez "Yes" et appuyez sur ENTER pour accepter.

#### 4. Audio Return Channel

Si vous avez raccordé un téléviseur qui prend en charge la fonctionnalité ARC, sélectionnez "Yes". Le paramètre ARC de cet appareil s'active et vous pouvez écouter le son du téléviseur via cet appareil.

- Si vous sélectionnez "Yes", la fonction HDMI CEC est activée et la consommation d'énergie augmente durant la veille.





## Lecture d'un appareil AV

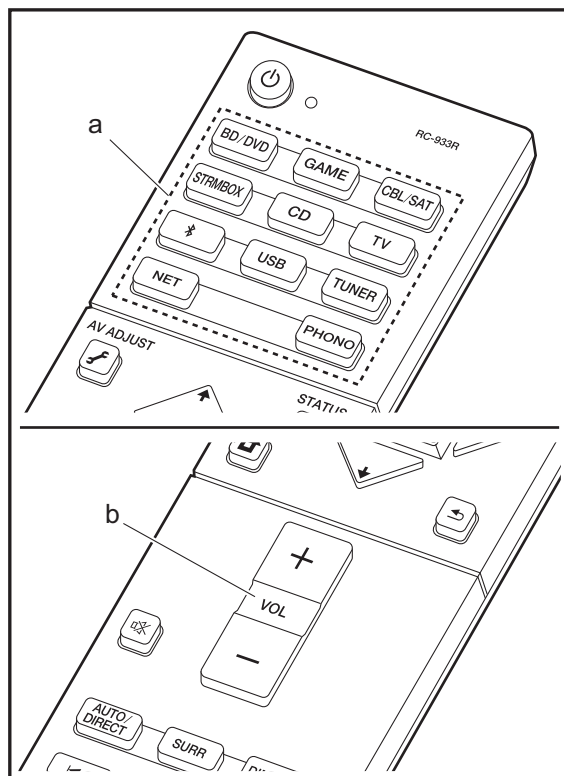

### Commandes de base

Lisez un appareil AV ou un téléviseur raccordé à cet appareil à l'aide d'un câble HDMI et d'un autre câble.

1. Réglez l'entrée du téléviseur sur celle assignée à l'appareil.
2. Appuyez sur le sélecteur d'entrée (a) de la télécommande portant le même nom que la prise à laquelle vous avez raccordé le lecteur pour changer l'entrée.  
Par exemple, appuyez sur BD/DVD pour lire le lecteur raccordé à la prise BD/DVD. Appuyez sur TV pour écouter le son du téléviseur.

- Lorsque la fonction de liaison CEC marche, l'entrée change automatiquement si vous avez raccordé un téléviseur et un lecteur compatibles CEC à cet appareil à l'aide d'un raccordement HDMI.

3. Démarrez la lecture sur le lecteur.
4. Utilisez VOL+/- (b) pour régler le volume.



# Radio Internet

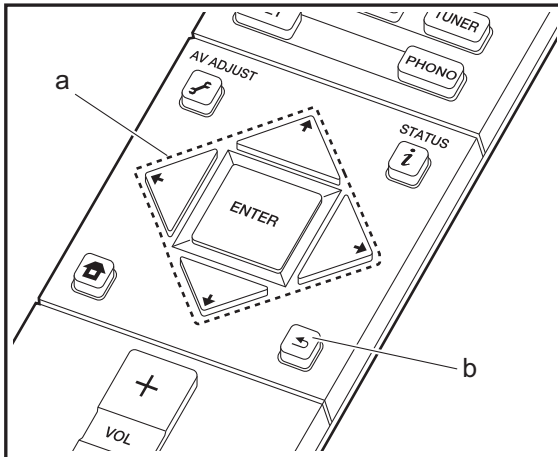
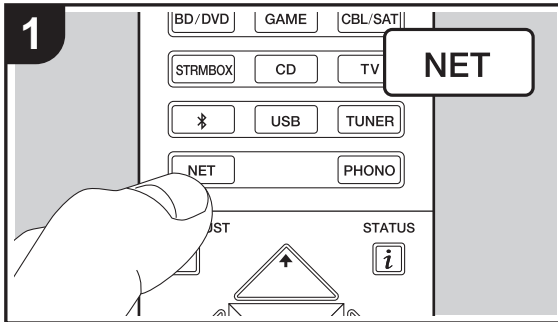

## Commandes de base

Lorsque cet appareil est connecté au réseau, vous pouvez écouter TunelIn ou d'autres services de radio Internet préenregistrés.

Selon le service de radio Internet, il se peut que l'utilisateur doive s'inscrire d'abord sur l'ordinateur.

1. Réglez l'entrée du téléviseur sur celle assignée à l'appareil.
2. Appuyez sur NET sur la télécommande.

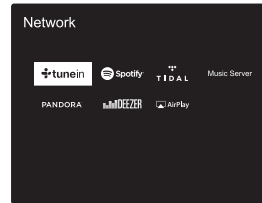

3. Suivez les instructions à l'écran, en utilisant les touches du curseur pour sélectionner les stations de radio et les programmes, puis appuyez sur ENTER (a) pour lire. La lecture démarre lorsque le tampon affiche 100%.
  - Pour revenir sur l'écran précédent, appuyez sur ↶ (b).
  - Si vous ne pouvez pas sélectionner de service réseau, il deviendra sélectionnable lorsque la fonction réseau sera lancée.

## Concernant TunelIn Radio

Pour afficher le menu TunelIn Radio durant la lecture, appuyez sur ENTER (a) de la télécommande.

**Add to My Presets** : Mémorise les stations de radio et les programmes en cours de diffusion dans "My Presets". Une fois mémorisé, le contenu de "My Presets" s'affiche au-dessous de TunelIn Radio. Pour lire, sélectionnez le programme que vous voulez depuis "My Presets".

**Remove from My Presets** : Permet de retirer une station de radio ou un programme de "My Presets" dans TunelIn Radio.

F  
R



# Spotify

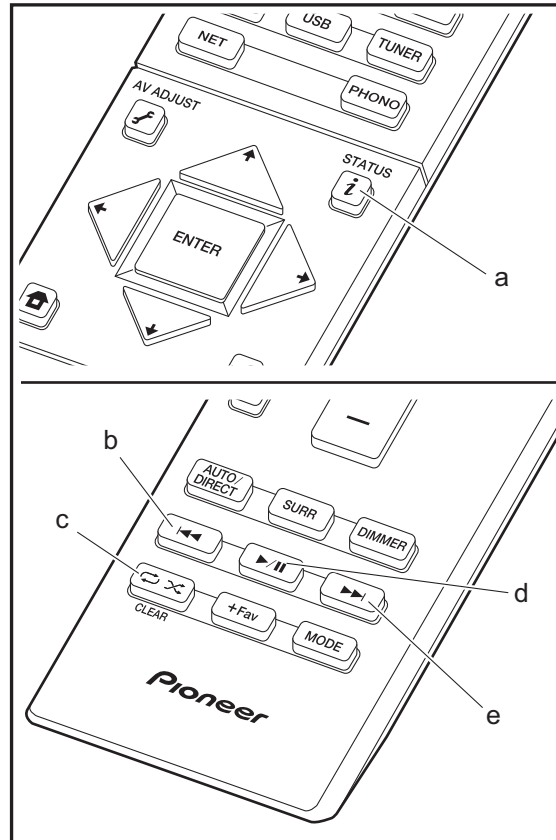
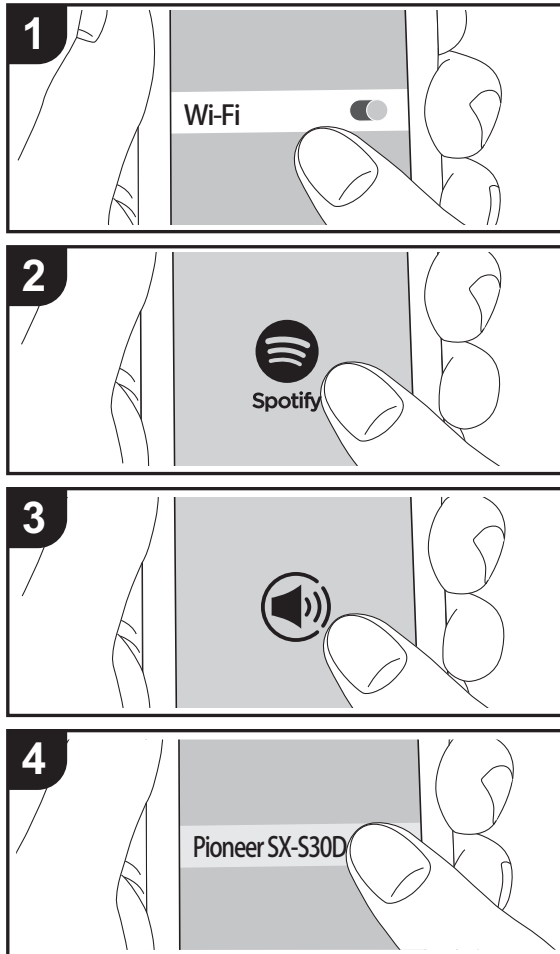

## Commandes de base

La lecture Spotify Connect est possible en connectant cet appareil au même réseau qu'un smartphone ou une tablette. Pour utiliser Spotify Connect, vous devez installer l'appli Spotify sur votre smartphone ou votre tablette et créer un compte Spotify Premium.

1. Connectez le smartphone au réseau auquel cet appareil est connecté.
2. Cliquez sur l'icône Connect sur l'écran de lecture de la piste de l'appli Spotify.
3. Sélectionnez cet appareil.
4. Cet appareil s'allume automatiquement, le sélecteur d'entrée passe automatiquement sur NET et la diffusion en flux de Spotify démarre.
  - Si "Hardware" - "Power Management" - "Network Standby" est réglé sur "Off" dans le menu System Setup depuis Home, mettez en marche l'appareil manuellement et appuyez sur la touche NET de la télécommande.
  - Consultez ce qui suit pour configurer Spotify: [www.spotify.com/connect/](http://www.spotify.com/connect/)
  - Le logiciel Spotify est soumis à des licences de tiers que vous trouverez ici: [www.spotify.com/connect/third-party-licenses](http://www.spotify.com/connect/third-party-licenses)

Les actions suivantes sur la télécommande sont également possibles.

- (a) Pressée durant la lecture, cette touche permet de modifier les informations de la piste affichée.
- (b) Cette touche permet de lancer la lecture de la piste précédente.
- (c) Cette touche vous permet de lancer la répétition de lecture ou la lecture aléatoire. Appuyer sur cette touche de manière répétée permet de faire défiler les modes de répétition.
- (d) Pressée durant la lecture, cette touche permet de mettre en pause la lecture. Pressée durant la pause, elle reprend la lecture.
- (e) Cette touche permet de lancer la lecture de la piste suivante.



# Music Server

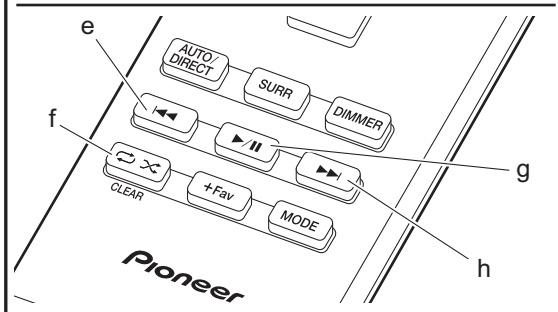
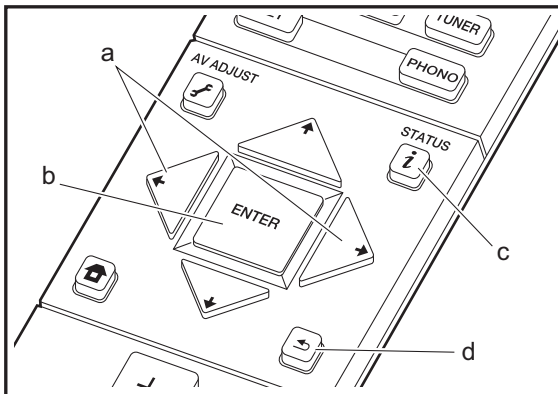
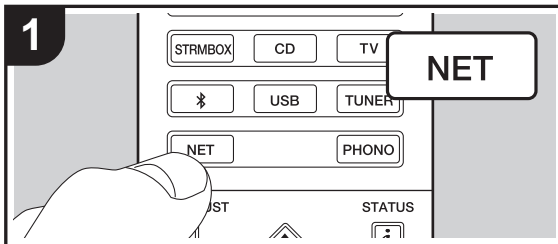

Il est possible de diffuser en flux des fichiers de musique présents sur les ordinateurs ou dispositifs NAS connectés au même réseau que cet appareil. Le serveur réseau de cet appareil est compatible avec les ordinateurs ayant la fonctionnalité serveur de Windows Media® Player 11 ou 12 installée, ou les NAS compatibles avec la fonctionnalité réseau domestique. Vous devez effectuer certains réglages au préalable pour utiliser Windows Media® Player 11 ou 12. Notez que seuls les fichiers de musique enregistrés dans la bibliothèque de Windows Media® Player peuvent être lus.

## Configuration de Windows Media® Player

### ■ Windows Media® Player 11

1. Mettez en marche votre PC et lancez Windows Media® Player 11.
2. Dans le menu "Library", sélectionnez "Media Sharing" pour afficher une boîte de dialogue.
3. Sélectionnez la case à cocher "Share my media", puis cliquez sur "OK" pour afficher les périphériques compatibles.
4. Sélectionnez cet appareil, cliquez sur "Allow" et cochez la case près de l'icône de cet appareil.
5. Cliquez sur "OK" pour fermer la boîte de dialogue.
  - En fonction de la version de Windows Media® Player, il peut y avoir des différences de nom avec les éléments que vous sélectionnez.

### ■ Windows Media® Player 12

1. Mettez en marche votre PC et lancez Windows Media® Player 12.
2. Dans le menu "Stream", sélectionnez "Turn on media streaming" pour afficher une boîte de dialogue.
  - Si la diffusion multimédia en continu est déjà activée, sélectionnez "More streaming options..." dans le menu Stream" pour afficher la liste de lecteurs réseau, puis passez à l'étape 4.
3. Cliquez sur "Turn on media streaming" pour afficher une liste de lecteurs dans le réseau.
4. Sélectionnez cet appareil dans "Media streaming options" et vérifiez qu'il est réglé sur "Allow".
5. Cliquez sur "OK" pour fermer la boîte de dialogue.

- En fonction de la version de Windows Media® Player, il peut y avoir des différences de nom avec les éléments que vous sélectionnez.

## Lire

1. Démarrez le serveur (Windows Media® Player 11, Windows Media® Player 12, ou le périphérique NAS) contenant les fichiers musicaux à lire.
2. Assurez-vous que les ordinateurs et/ou les NAS sont correctement connectés au même réseau que cet appareil.
3. Réglez l'entrée du téléviseur sur celle assignée à l'appareil.
4. Appuyez sur NET sur la télécommande.

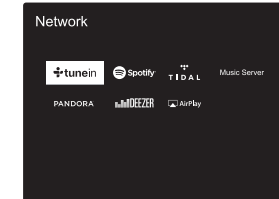

5. Avec les touches du curseur de la télécommande, sélectionnez "Music Server", puis appuyez sur ENTER (b).
6. Sélectionnez le serveur cible avec les touches du curseur de la télécommande et appuyez sur ENTER (b) pour afficher l'écran de la liste des éléments.
7. Avec les touches du curseur de la télécommande, sélectionnez le fichier de musique à lire, puis appuyez sur ENTER (b) pour lancer la lecture. Pour revenir sur l'écran précédent, appuyez sur ← (d).
  - Si "No Item." s'affiche, vérifiez si le réseau est connecté correctement.
  - En fonction du serveur et des paramètres de partage, l'appareil peut ne pas le reconnaître, ou ne pas être capable de lire les fichiers de musique. De plus, l'appareil ne peut pas accéder aux photos et vidéos stockées sur les serveurs.
  - Pour les fichiers de musique sur un serveur, il peut y avoir

F R



jusqu'à 20.000 pistes par dossier, et les dossiers peuvent être imbriqués jusqu'à 16 niveaux de profondeur.

Les actions suivantes sur la télécommande sont également possibles.

- (a) Si les listes de dossiers ou fichiers ne sont pas entièrement visibles sur un seul écran, vous pouvez changer l'écran.
- (c) Pressée durant la lecture, cette touche permet de modifier les informations de la piste affichée. Pressée pendant qu'une liste de dossiers ou de fichiers est affichée, cette touche permet de revenir sur l'écran de lecture.
- (e) Cette touche permet de lancer la lecture de la piste précédente.
- (f) Cette touche vous permet de lancer la répétition de lecture ou la lecture aléatoire. Appuyer sur cette touche de manière répétée permet de faire défiler les modes de répétition.
- (g) Pressée durant la lecture, cette touche permet de mettre en pause la lecture. Pressée durant la pause, elle reprend la lecture.
- (h) Cette touche permet de lancer la lecture de la piste suivante.

### Contrôler la lecture distance à partir d'un PC

Vous pouvez utiliser cet appareil pour lire des fichiers musicaux stockés sur votre ordinateur en utilisant l'ordinateur à l'intérieur de votre réseau domestique. Cet appareil prend en charge la lecture à distance avec Windows Media® Player 12.

1. Mettez en marche votre PC et lancez Windows Media® Player 12.
2. Ouvrez le menu "Stream" et vérifiez que "Allow remote control of my Player..." est coché. Cliquez sur "Turn on media streaming" pour afficher une liste de lecteurs dans le réseau.
3. Réglez l'entrée du téléviseur sur celle assignée à l'appareil.
4. Sélectionnez avec un clic droit le fichier de musique à lire avec Windows Media® Player 12. Pour lire un fichier de musique à distance sur un autre serveur, ouvrez le serveur cible à partir de "Other Libraries" et sélectionnez

le fichier de musique à lire.

5. Sélectionnez cet appareil dans "Play to" pour ouvrir la fenêtre "Play to" de Windows Media® Player 12 et démarrez la lecture sur l'appareil. Si votre PC fonctionne sous Windows® 8,1, cliquez sur "Play to", puis sélectionnez cet appareil. Si votre PC fonctionne sous Windows® 10, cliquez sur "Cast to Device" et sélectionnez cet appareil. Des actions sont possibles pendant la lecture à distance à partir de la fenêtre "Play to" du PC. L'écran de lecture s'affiche sur le téléviseur connecté à la sortie HDMI de l'appareil.
6. Réglez le volume à l'aide de la barre de volume dans la fenêtre "Play to".
  - Quelquefois, le volume affiché dans la fenêtre de lecture à distance peut être différent de celui affiché sur l'écran de l'appareil. De plus, lorsque le volume est réglé depuis cet appareil, la valeur n'est pas répercutée dans la fenêtre "Play to".
  - La lecture à distance n'est pas possible en utilisant un service réseau ou pour lire des fichiers de musique présents sur un périphérique de stockage USB.
  - En fonction de la version de Windows®, il peut y avoir des différences de nom avec les éléments que vous sélectionnez.

### Formats audio pris en charge

Cet appareil prend en charge les formats de fichiers musicaux suivants. La lecture à distance des formats FLAC, DSD, et Dolby TrueHD n'est pas prise en charge.

#### MP3 (.mp3/.MP3) :

- Formats pris en charge: MPEG-1/MPEG-2 Audio Layer-3
- Taux d'échantillonnage pris en charge: 44,1 kHz, 48 kHz
- Débits binaires pris en charge: Entre 8 kbps, 320 kbps et VBR.

#### WMA (.wma/.WMA) :

- Taux d'échantillonnage pris en charge: 44,1 kHz, 48 kHz
- Débits binaires pris en charge: Entre 5 kbps, 320 kbps et VBR.
- Les formats WMA Pro/Voice/WMA Lossless ne sont pas pris en charge

#### WAV (.wav/.WAV) :

Les fichiers WAV comprennent des données audio numériques PCM non compressées.

- Taux d'échantillonnage pris en charge: 44,1 kHz, 48 kHz, 64 kHz, 88,2 kHz, 96 kHz, 176,4 kHz, 192 kHz
- Bits de quantification: 8 bits, 16 bits, 24 bits

#### AIFF (.aiff/.aif/.aifc/.afc/.AIFF/.AIF/.AIFC/.AFC) :

Les fichiers AIFF comprennent des données audio numériques PCM non compressées.

- Taux d'échantillonnage pris en charge: 44,1 kHz, 48 kHz, 64 kHz, 88,2 kHz, 96 kHz, 176,4 kHz, 192 kHz
- Bits de quantification: 8 bits, 16 bits, 24 bits

#### AAC (.aac/.m4a/.mp4/.3gp/.3g2/.AAC/.M4A/.MP4/.3GP/.3G2) :

- Formats pris en charge: MPEG-2/MPEG-4 Audio
- Taux d'échantillonnage pris en charge: 44,1 kHz, 48 kHz, 64 kHz, 88,2 kHz, 96 kHz
- Débits binaires pris en charge: Entre 8 kbps, 320 kbps et VBR.

#### FLAC (.flac/.FLAC) :

- Taux d'échantillonnage pris en charge: 44,1 kHz, 48 kHz, 64 kHz, 88,2 kHz, 96 kHz, 176,4 kHz, 192 kHz
- Bits de quantification: 8 bits, 16 bits, 24 bits

#### LPCM (PCM linéaire) :

- Taux d'échantillonnage pris en charge: 44,1 kHz, 48 kHz
- Bits de quantification: 16 bits

#### Apple Lossless (.m4a/.mp4/.M4A/.MP4) :

- Taux d'échantillonnage pris en charge: 44,1 kHz, 48 kHz, 64 kHz, 88,2 kHz, 96 kHz, 176,4 kHz, 192 kHz
- Bits de quantification: 16 bits, 24 bits

#### DSD (.dsf/.dff/.DSF/.DFF) :

- Formats pris en charge: DSF/DSDIFF
- Taux d'échantillonnage pris en charge: 2,8 MHz, 5,6 MHz
- Les fichiers à débit binaire variable (VBR) sont pris en charge. Cependant, les temps de lecture peuvent ne pas s'afficher correctement.
- La lecture à distance ne prend pas en charge la lecture sans intervalle.

F R



## Périphérique de stockage USB

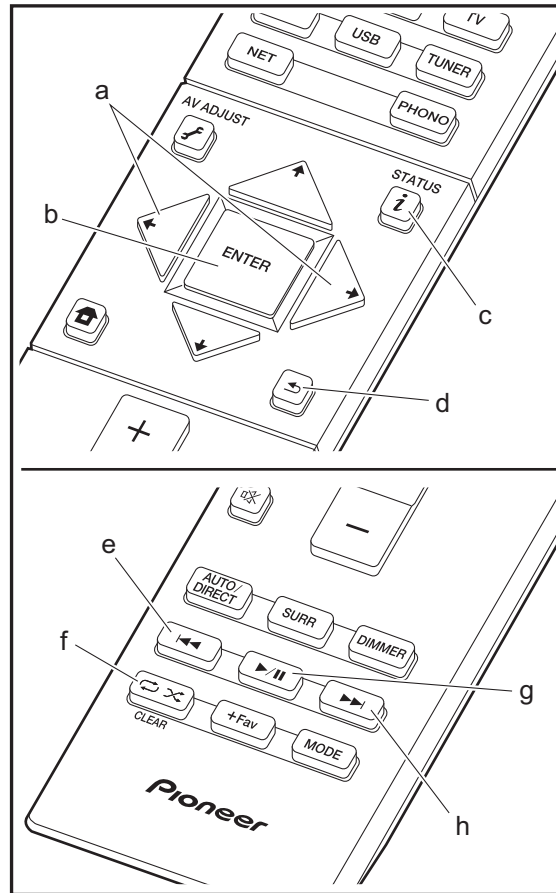
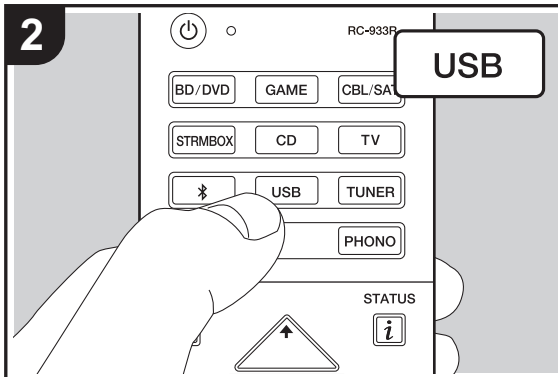
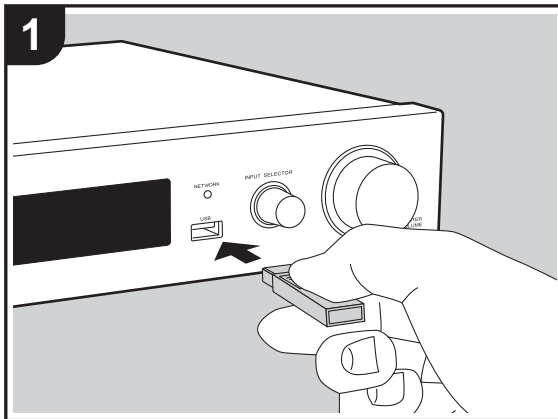

### Lecture de base

Lisez des fichiers musicaux sur un périphérique de stockage USB.

- Réglez l'entrée du téléviseur sur celle assignée à l'appareil.
- Branchez votre périphérique de stockage USB contenant les fichiers de musique au port USB situé à l'avant de cet appareil.
- Appuyez sur "USB" de la télécommande.
  - Si le témoin "USB" clignote sur l'afficheur, vérifiez si le périphérique de stockage USB est branché correctement.
  - Ne débranchez pas le périphérique de stockage USB de cet appareil pendant que "Connecting..." est sur l'afficheur. Cela risque d'entraîner la corruption des données ou un mauvais fonctionnement.
- Appuyez sur la touche ENTER (b) de la télécommande sur l'écran suivant. La liste des dossiers et des fichiers de musique sur le périphérique de stockage USB s'affiche. Sélectionnez le dossier à l'aide des touches du curseur et appuyez sur ENTER (b) pour valider votre sélection.
  - Pour revenir sur l'écran précédent, appuyez sur ← (d).
- Avec les touches du curseur de la télécommande, sélectionnez le fichier de musique, puis appuyez sur ENTER (b) pour lancer la lecture.
  - Le port USB de cet appareil est conforme à la norme USB 2.0. La vitesse de transfert peut être insuffisante pour certains des contenus que vous lisez, ce qui peut causer des coupures du son.

Les actions suivantes sur la télécommande sont également possibles.

- Si les listes de dossiers ou fichiers ne sont pas entièrement visibles sur un seul écran, vous pouvez changer l'écran.
- Pressée durant la lecture, cette touche permet de modifier les informations de la piste affichée. Pressée pendant qu'une liste de dossiers ou de fichiers est affichée, cette touche permet de revenir sur l'écran de lecture.
- Cette touche permet de lancer la lecture de la piste précédente.
- Cette touche vous permet de lancer la répétition de lecture ou la lecture aléatoire. Appuyer sur cette touche de manière répétée permet de faire défiler les modes de répétition.
- Pressée durant la lecture, cette touche permet de mettre en pause la lecture. Pressée durant la pause, elle reprend la lecture.
- Cette touche permet de lancer la lecture de la piste suivante.

F R



## Configuration requise du périphérique de stockage USB

- Notez que cette commande n'est pas garantie avec tous les périphériques de stockage USB.
- Cet appareil peut utiliser les périphériques de stockage USB conformes à la norme USB MSC. L'appareil est également compatible avec les périphériques de stockage USB utilisant les formats de système de fichier FAT16 ou FAT32.
- Si le périphérique de stockage USB a été partitionné, chaque section sera considérée comme étant un périphérique indépendant.
- Vous pouvez afficher jusqu'à 20.000 pistes par dossier, et les dossiers peuvent être imbriqués jusqu'à 16 niveaux de profondeur.
- Les concentrateurs USB et les périphériques de stockage USB avec des fonctions de concentrateur ne sont pas pris en charge. Ne branchez pas ces périphériques à l'appareil.
- Les périphériques de stockage USB avec des fonctions de sécurité ne sont pas pris en charge sur cet appareil.
- Si vous connectez un disque dur USB au port USB de l'appareil, nous vous recommandons d'utiliser son adaptateur secteur pour l'alimenter.
- Un média inséré dans le lecteur de carte USB peut ne pas être disponible dans cette fonction. De plus, en fonction du périphérique de stockage USB, une lecture correcte du contenu peut être impossible.
- Nous déclinons toute responsabilité pour la perte ou l'endommagement des données sauvegardées sur un périphérique de stockage USB lorsque ce périphérique est utilisé avec cet appareil. Nous vous recommandons de sauvegarder à l'avance les fichiers musicaux importants.

## Formats audio pris en charge

Pour la lecture depuis un serveur et la lecture depuis un périphérique de stockage USB, l'appareil prend en charge les formats de fichiers musicaux suivants. Notez que les fichiers audio qui sont protégés par droits d'auteur ne peuvent pas être lus sur cet appareil.

### MP3 (.mp3/.MP3):

- Formats pris en charge: MPEG-1/MPEG-2 Audio Layer 3
- Taux d'échantillonnage pris en charge: 44,1 kHz, 48 kHz
- Débits binaires pris en charge: Entre 8 kbps, 320 kbps et VBR.

### WMA (.wma/.WMA):

- Taux d'échantillonnage pris en charge: 44,1 kHz, 48 kHz
- Débits binaires pris en charge: Entre 5 kbps, 320 kbps et VBR.
- Les formats WMA Pro/Voice/WMA Lossless ne sont pas pris en charge

### WAV (.wav/.WAV):

Les fichiers WAV comprennent des données audio numériques PCM non compressées.

- Taux d'échantillonnage pris en charge: 44,1 kHz, 48 kHz, 64 kHz, 88,2 kHz, 96 kHz, 176,4 kHz, 192 kHz
- Bits de quantification: 8 bits, 16 bits, 24 bits

### AIFF (.aiff/.aif/.aifc/.afc/.AIFF/.AIF/.AIFC/.AFC):

Les fichiers AIFF comprennent des données audio numériques PCM non compressées.

- Taux d'échantillonnage pris en charge: 44,1 kHz, 48 kHz, 64 kHz, 88,2 kHz, 96 kHz, 176,4 kHz, 192 kHz
- Bits de quantification: 8 bits, 16 bits, 24 bits

### AAC (.aac/.m4a/.mp4/.3gp/.3g2/.AAC/.M4A/.MP4/.3GP/.3G2):

- Formats pris en charge: MPEG-2/MPEG-4 Audio
- Taux d'échantillonnage pris en charge: 44,1 kHz, 48 kHz, 64 kHz, 88,2 kHz, 96 kHz

- Débits binaires pris en charge: Entre 8 kbps, 320 kbps et VBR.

### FLAC (.flac/.FLAC):

- Taux d'échantillonnage pris en charge: 44,1 kHz, 48 kHz, 64 kHz, 88,2 kHz, 96 kHz, 176,4 kHz, 192 kHz
- Bits de quantification: 8 bits, 16 bits, 24 bits

### Apple Lossless (.m4a/.mp4/.M4A/.MP4):

- Taux d'échantillonnage pris en charge: 44,1 kHz, 48 kHz, 64 kHz, 88,2 kHz, 96 kHz, 176,4 kHz, 192 kHz
- Bits de quantification: 16 bits, 24 bits

### DSD (.dsf/.dff/.DSF/.DFF):

- Formats pris en charge: DSF/DSDIFF
- Taux d'échantillonnage pris en charge : 2,8 MHz, 5,6 MHz

### Dolby TrueHD (.vr/.mlp/.VR/.MLP):

- Taux d'échantillonnage pris en charge: 44,1 kHz, 48 kHz, 64 kHz, 88,2 kHz, 96 kHz, 176,4 kHz, 192 kHz
- Les fichiers à débit binaire variable (VBR) sont pris en charge. Cependant, les temps de lecture peuvent ne pas s'afficher correctement.
- Cet appareil prend en charge la lecture sans intervalle du périphérique de stockage USB dans les conditions suivantes.  
En lisant les fichiers WAV, FLAC et Apple Lossless, et le même format, fréquence d'échantillonnage, canaux et débit binaire de quantification sont lus en continu



# AirPlay®

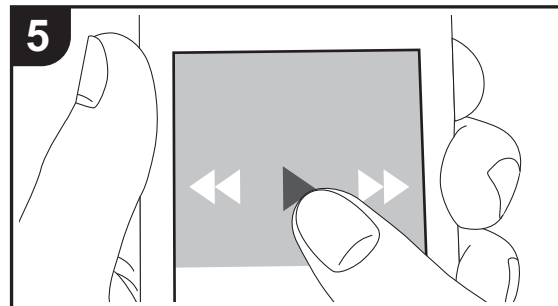
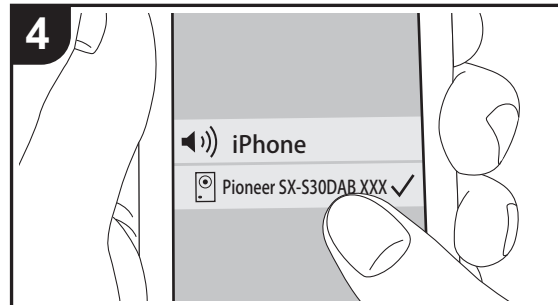
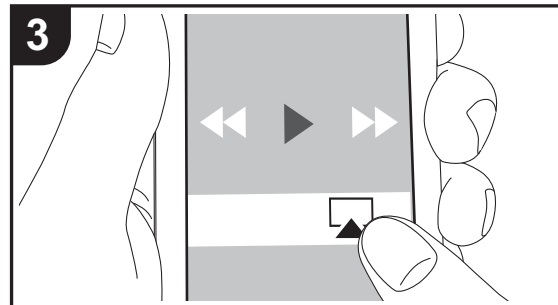
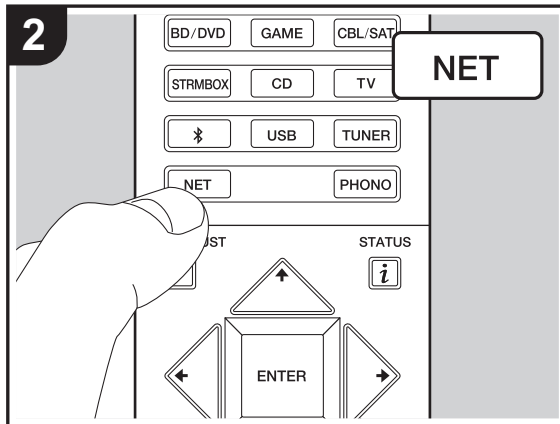
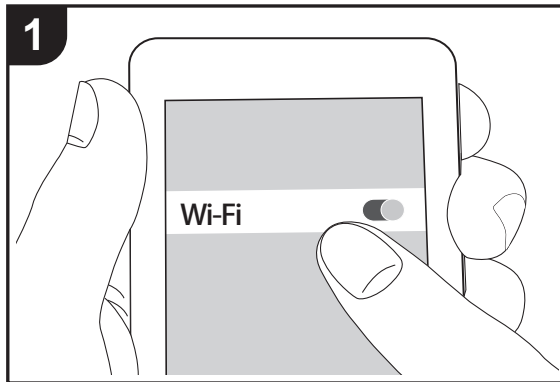

## Lecture de base

Vous pouvez profiter à distance des fichiers musicaux présents sur un iPhone®, iPod touch®, ou un iPad® connecté au même point d'accès que cet appareil.

- Mettez à jour la version OS de votre périphérique iOS.

1. Connectez le dispositif iOS au point d'accès.
2. Appuyez sur NET.
3. Touchez l'icône AirPlay  présente dans le centre de contrôle du dispositif iOS et sélectionnez cet appareil dans la liste des dispositifs affichée, puis touchez "Done".
4. Lisez les fichiers musicaux sur le dispositif iOS.

- La fonctionnalité Network Standby est active par défaut, donc lorsque vous effectuez les étapes 3 et 4 ci-dessus, cet appareil se met automatiquement en marche et l'entrée passe sur "NET". Pour réduire la quantité d'énergie consommée en mode veille, appuyez sur la touche  de la télécommande, puis dans le menu Home affiché, réglez "System Setup" – "Hardware" – "Power Management" – "Network Standby" sur "Off".

- À cause des caractéristiques de la technologie sans fil AirPlay, le son produit par cet appareil peut être légèrement en retard par rapport au son lu par le périphérique compatible AirPlay.

Vous pouvez également lire des fichiers musicaux sur l'ordinateur avec iTunes. (Ver. 10.2 ou ultérieure). Avant d'effectuer cette action, vérifiez que cet appareil et l'ordinateur sont connectés au même réseau, puis appuyez sur la touche NET de cet appareil. Ensuite, cliquez sur l'icône AirPlay  dans iTunes, sélectionnez cet appareil dans la liste des dispositifs affichée et démarrez la lecture d'un fichier musical.

F  
R





## Lecture BLUETOOTH®

### Jumelage

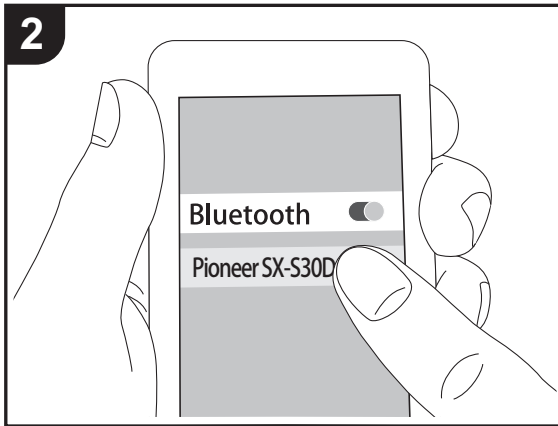
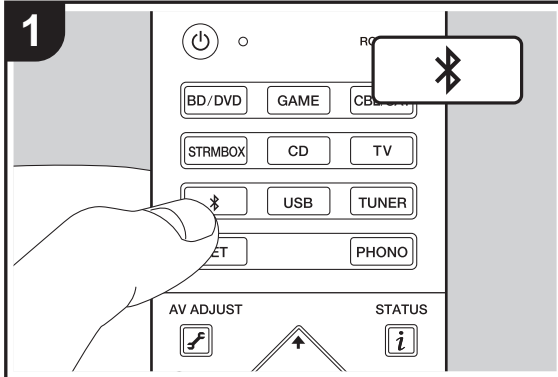

### Écouter

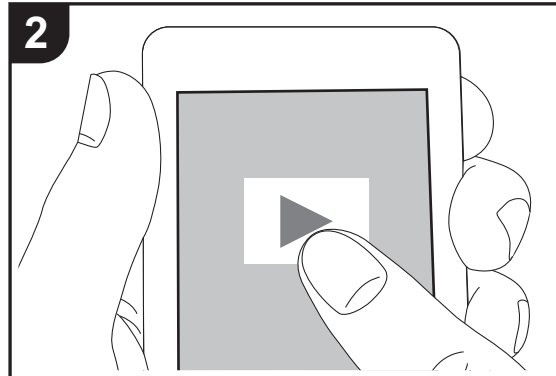
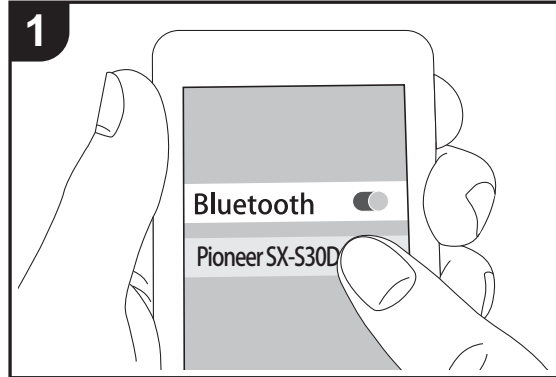

### Jumelage

1. Lorsque vous appuyez sur la touche  de la télécommande, "Now Pairing..." apparaît sur l'afficheur de cet appareil et le mode appairage s'active.

Now Pairing...

2. Activez (mettez en marche) la fonction BLUETOOTH du périphérique compatible BLUETOOTH, puis sélectionnez cet appareil parmi les périphériques affichés. Si un mot de passe est requis, entrez "0000".
  - Pour connecter un autre périphérique compatible BLUETOOTH, appuyez sur la touche  jusqu'à ce que "Now Pairing..." s'affiche, puis effectuez l'étape 2 ci-dessus. Cet appareil peut contenir les données de jusqu'à huit périphériques jumelés.
  - La zone de couverture est d'environ 15 mètres (48 pieds). Notez que la connexion n'est pas toujours garantie avec tous les périphériques compatibles BLUETOOTH.

### Écouter

1. Lorsque cet appareil est en marche, effectuez la procédure de connexion sur le périphérique compatible BLUETOOTH.
2. Le sélecteur d'entrée sur cet appareil passe automatiquement sur "BT AUDIO".
3. Lisez les fichiers musicaux. Augmentez le volume du dispositif compatible BLUETOOTH jusqu'à un niveau correct.
  - À cause des caractéristiques de la technologie sans fil BLUETOOTH, le son produit par cet appareil peut être légèrement en retard par rapport au son lu par le périphérique compatible BLUETOOTH.

F  
R



# Écoute de la radio FM/DAB

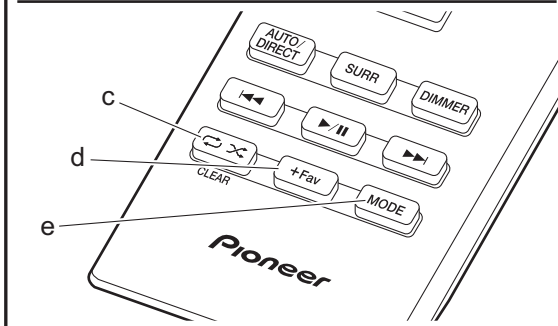
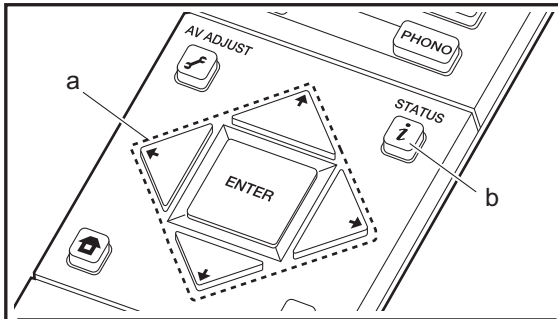
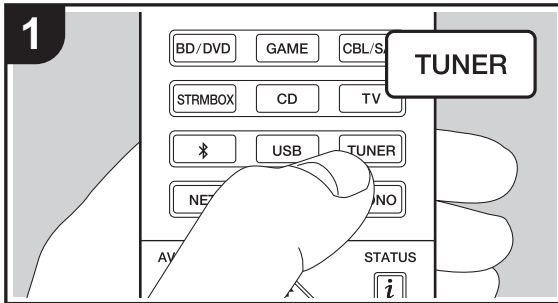

## Écoute de la radio FM

### Syntonisation automatique

1. Appuyez plusieurs fois sur la touche TUNER de la télécommande pour sélectionner "FM" sur l'afficheur.
  2. Appuyez sur MODE (e) de la télécommande pour que "AUTO" apparaisse sur l'afficheur.
  3. Lorsque vous appuyez sur les touches ▲/▼ du curseur (a) de la télécommande, la syntonisation automatique démarre et la recherche s'arrête lorsqu'une station est trouvée. Lors de l'écoute d'une station de radio, le témoin "TUNED" s'allume sur l'écran. Lorsqu'une station de radio FM stéréo est syntonisée, le témoin "FM STEREO" s'allume.
- Aucun son n'est reproduit lorsque le témoin "TUNED" est éteint.

### Lorsque la réception des émissions FM est faible

Les ondes radio peuvent être affaiblies par la structure du bâtiment et les conditions de l'environnement. Dans ce cas, suivez la procédure expliquée ci-dessous dans "Syntonisation manuelle" pour sélectionner manuellement la station désirée.

### Syntonisation manuelle

1. Appuyez plusieurs fois sur la touche TUNER de la télécommande pour sélectionner "FM" sur l'afficheur.
  2. Appuyez sur la touche MODE (e) de la télécommande pour que "AUTO" disparaisse de l'afficheur.
  3. Tout en appuyant sur les touches ▲/▼ du curseur (a) de la télécommande, sélectionnez la station de radio désirée.
- La fréquence change d'1 pas à chaque fois que vous appuyez sur la touche. La fréquence change en continu si le bouton est maintenu enfoncé, et s'arrête lorsque le bouton est relâché. Rechercher en regardant l'écran.

### Pour revenir au mode de syntonisation automatique

Appuyez de nouveau sur la touche MODE (e) de la télécommande pour que "AUTO" apparaisse sur l'afficheur. L'appareil syntonise automatiquement une station de radio.

### Utilisation du RDS

RDS est l'acronyme de Radio Data System, un système de transmission de données par signaux radio FM. Dans les régions qui utilisent le RDS, le nom de la station radio s'affiche lorsque vous syntonisez les informations du programme de diffusion d'une station radio. Lorsque vous appuyez sur la touche **i** (b) de la télécommande dans cet état, vous pouvez utiliser les fonctions suivantes.

### Affichage de texte d'information (Radio Text)

1. Pendant que le nom de la station apparaît sur l'afficheur, appuyez une fois sur la touche **i** (b) de la télécommande. Le texte radio (RT) diffusé par la station apparaît en défilant sur l'afficheur. "No Text Data" s'affiche lorsqu'aucune information de texte n'est disponible.
- Des caractères inhabituels peuvent s'afficher lorsque l'appareil reçoit des caractères non pris en charge. Cependant, cela ne constitue pas un dysfonctionnement. De plus, si le signal provenant d'une station est faible, les informations peuvent ne pas s'afficher.

### Recherche des stations par type de programme

1. Pendant que le nom de la station apparaît sur l'afficheur, appuyez deux fois sur la touche **i** (b) de la télécommande.
2. Appuyez sur les touches ◀/▶ du curseur (a) de la télécommande pour sélectionner le type de programme que vous désirez trouver, puis appuyez sur ENTER (a) pour lancer la recherche. Les types de programme affichés sont les suivants :  
None  
News (Reportages d'actualité)

F  
R



Affairs (Questions d'actualité)  
 Info (Informations)  
 Sport  
 Educate (Enseignement)  
 Drama  
 Culture  
 Science (Sciences et Technologie)  
 Varied  
 Pop M (musique Pop)  
 Rock M (musique Rock)  
 Easy M (Station de musique grand public)  
 Light M (Classique pour amateur)  
 Classics (Classique pour connaisseur)  
 Other M (Autre musique)  
 Weather  
 Finance  
 Children (Programmes pour enfants)  
 Social (Affaires sociales)  
 Religion  
 Phone In  
 Travel  
 Leisure  
 Jazz (Musique jazz)  
 Country (Musique country)  
 Nation M (Variétés nationales)  
 Oldies (Anciens tubes)  
 Folk M (Musique folk)  
 Document (Documentaire)

Cependant, cela ne constitue pas un dysfonctionnement. De plus, si le signal provenant d'une station est faible, les informations peuvent ne pas s'afficher.

- Les informations affichées peuvent parfois ne pas correspondre au contenu diffusé par la station.
- 3. Lorsqu'une station est trouvée, le nom de la station clignote sur l'afficheur. Appuyez sur la touche ENTER (a) pendant le clignotement pour lancer la réception de la station. Si vous n'appuyez pas sur ENTER (a), l'appareil cherchera une autre station.
- Si aucune station n'est trouvée, le message "Not Found" s'affiche.
- Des caractères inhabituels peuvent s'afficher lorsque l'appareil reçoit des caractères non pris en charge.

## Écoute de la radio numérique DAB

1. Appuyez plusieurs fois sur la touche TUNER de la télécommande pour sélectionner "DAB" sur l'afficheur.
  - La toute première fois que vous sélectionnez DAB, la fonction Syntonisation Auto balaie automatiquement la bande 3 du DAB pour trouver les bouquets (c.à.d. stations) disponibles dans la zone où vous vous trouvez.

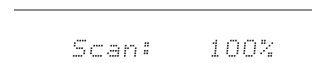

- Une fois le balayage effectué, la première station trouvée est sélectionnée.
  - Si une nouvelle station DAB est présente ou que vous changez de zone, appuyez sur la touche de la télécommande, puis dans le menu Home affiché sélectionnez "System Setup" "Miscellaneous" – "Tuner" – "DAB Auto Scan".
2. Sélectionnez la station de radio de votre choix à l'aide des touches du curseur / (a) de la télécommande.

### Changement de l'ordre des stations affichées

Vous pouvez trier les stations disponibles par ordre alphabétique ou par bouquet.

1. Appuyez plusieurs fois sur la touche MODE (e) pour définir la méthode de tri de l'affichage parmi les suivantes.

**Alphabet (paramètre par défaut)** : Tri des stations par ordre alphabétique.

**Multiplex** : Tri des stations par bouquet.

### Affichage des informations de la radio DAB

1. Appuyez plusieurs fois sur la touche (b) pour afficher plus d'informations sur la station DAB sélectionnée.

**DLS (Dynamic Label Segment)** : Lorsqu'il est syntonisé sur une station qui émet des données texte DLS, le texte défile à travers l'afficheur



**Type de programme** : Affiche le type de programme.

**Débit binaire et mode audio** : Affiche le débit binaire de la radio et le mode audio (stéréo, mono).

**Qualité** : Affiche la qualité du signal.

0 - 59 : Faible réception

60 - 79 : Bonne réception

80 - 100 : Excellente réception

**Nom du bouquet** : Affiche le nom du bouquet actuel.

**Numéro et fréquence du bouquet** : Affiche le numéro et la fréquence du bouquet actuel.

### Présélection d'une station de radio

Cela vous permet de mémoriser jusqu'à 40 de vos stations FM/DAB favorites. L'enregistrement de stations de radio à l'avance vous permet de rechercher directement la station de radio de votre choix.

1. Syntonisez-vous sur la station de radio que vous voulez mémoriser.
2. Appuyez sur la touche +Fav (d) de la télécommande pour que le numéro de présélection clignote sur l'afficheur.
3. Pendant que le numéro de présélection clignote (environ 8 secondes), appuyez plusieurs fois sur les touches ◀/▶ du curseur (a) de la télécommande pour sélectionner un numéro entre 1 et 40.
4. Appuyez de nouveau sur la touche +Fav (d) de la télécommande pour mémoriser la station. Lorsqu'il est enregistré, le numéro de présélection s'arrête de clignoter.

### Sélectionner une station de radio présélectionnée

1. Appuyez sur TUNER sur la télécommande.
2. Appuyez sur les touches ◀/▶ du curseur (a) de la télécommande pour sélectionner un numéro de présélection.

### Supprimer une station de radio présélectionnée

1. Appuyez sur TUNER sur la télécommande.
2. Appuyez sur les touches ◀/▶ du curseur (a) de la télécommande pour sélectionner le numéro de présélection à supprimer.
3. Après avoir appuyé sur la touche +Fav (d) de la télécommande, appuyez sur la touche CLEAR (c) pendant que le numéro de présélection clignote pour le supprimer.
  - Lors de la suppression, le nombre sur l'écran s'éteint.



## Modes d'écoute

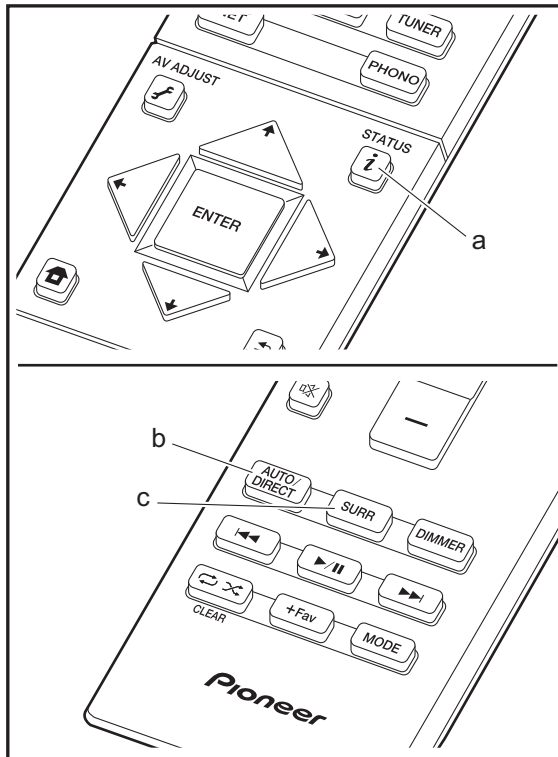

### Sélection des Modes d'écoute

Vous pouvez changer le mode d'écoute durant la lecture en appuyant plusieurs fois sur "AUTO/DIRECT" ou "SURRE". Le mode d'écoute que vous avez sélectionné en dernier pour la source est gardé en mémoire pour chacune des touches AUTO/DIRECT et SURRE. Si le contenu que vous lisez n'est pas pris en charge par le mode d'écoute que vous avez sélectionné en dernier, le mode d'écoute normal pour le contenu en question est automatiquement sélectionné.

### Touche AUTO/DIRECT (b)

Appuyez plusieurs fois et les modes d'écoute adaptés au signal d'entrée commutent entre "Auto Surround", "Direct" et "Pure Direct". Après en avoir sélectionné un, "Auto Surround" (ou "Direct", "Pure Direct") apparaît sur l'afficheur, et le mode d'écoute le plus adapté pour le format audio est automatiquement sélectionné (Dolby Digital pour les signaux d'entrée multicanaux, Stereo pour les signaux d'entrée 2 voies, etc.) puis un témoin comme "Dolby D" apparaît sur l'afficheur.

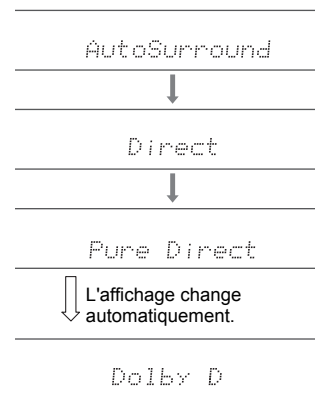

Le mode Direct coupe certaines fonctions qui peuvent affecter la qualité du son, comme les commandes de tonalité, ce qui vous fera profiter d'une qualité sonore encore meilleure. Le mode Pure Direct coupe plusieurs fonctions qui peuvent affecter la qualité du son, vous aurez ainsi une reproduction plus fidèle du son original. Dans ce cas, le réglage d'enceinte par MCACC est désactivé. L'afficheur s'éteint et le témoin DIRECT s'allume lorsque le mode d'écoute est "Direct" ou "Pure Direct".

- Selon le format audio, l'appareil passe automatiquement sur l'un des modes "Dolby D", "Dolby D+", "Dolby TrueHD", "DSD", "DTS", "DTS 96/24", "DTS Express", "DTS-HD HR", "DTS-HD MSTR", "PCM" lorsque des signaux multicanaux entrent.
- Les modes d'écoute disponibles lorsque des écouteurs sont connectés sont : Pure Direct uniquement.

### Touche SURRE (c)

Appuyez plusieurs fois pour choisir le mode d'écoute désiré à partir des types suivants.

#### Stereo

Dans ce mode, le son est émis par les enceintes avant gauche et droite, et par le caisson de basse.

#### Mono

Dans ce mode, lorsque le signal entrant est analogique ou PCM, les enceintes gauche et droite reproduisent le son en monophonique.

#### F.S.Surround (Front Stage Surround)

Dans ce mode, vous pouvez profiter d'une lecture virtuelle du son surround multicanal avec seulement deux ou trois enceintes. Ceci fonctionne en contrôlant la manière dont les sons atteignent les oreilles gauche et droite de l'auditeur.

F  
R



- Avec des sources entrantes Dolby Digital et DTS enregistrées avec un son monophonique ou multiplex, vous pouvez sélectionner les modes "Dolby D", "Dolby D+", "DTS", ou "DTS-HD MSTR" qui lisent le format de la source tel quel.
- Les modes d'écoute disponibles lorsque le casque est branché sont : Stereo uniquement.

### Comment contrôler les modes d'écoute et d'autres informations

Appuyez plusieurs fois sur *i* (a) pour changer l'afficheur de l'appareil principal dans cet ordre :

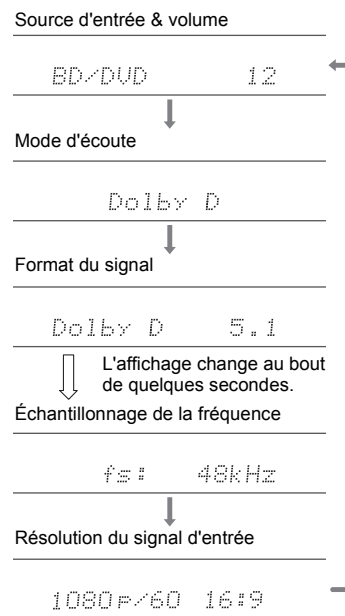



## AV Adjust

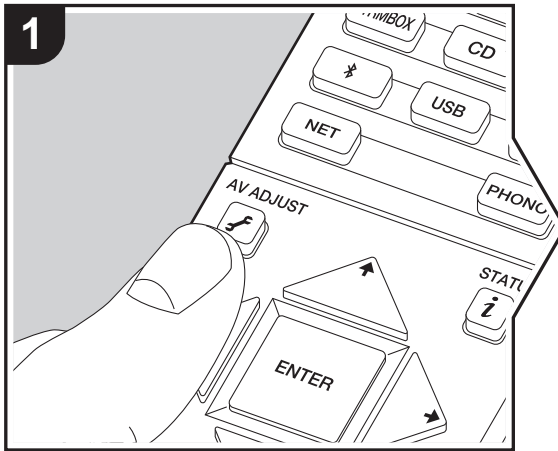

En appuyant sur la touche de la télécommande durant la lecture, vous pouvez régler fréquemment les paramètres utilisés, comme la qualité du son, à l'aide des menus à l'écran. Notez qu'il n'y a aucun affichage sur l'écran du téléviseur lorsque le sélecteur d'entrée est sur "CD", "TV", "PHONO", ou "TUNER", suivez donc l'affichage durant les opérations.

1. Appuyez sur de la télécommande.
2. Une fois le AV Adjust affiché, sélectionnez le contenu avec les touches / de la télécommande et appuyez sur ENTER pour valider votre sélection.

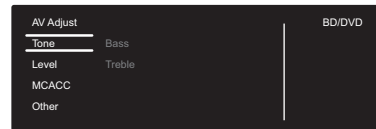

- Changez les valeurs initiales de chaque paramètre à l'aide des touches / du curseur.
- Pour retourner à l'écran précédent, appuyez sur .
- 3. Pour quitter les réglages, appuyez sur .

### ■ Tone

**Bass:** Améliorez ou modérez la gamme des graves de l'enceinte.

**Treble:** Améliorez ou modérez la gamme des aigus de l'enceinte.

- Il ne peut pas être défini si le mode d'écoute est Direct ou Pure Direct.

### ■ Level

**Subwoofer:** Réglez le niveau d'enceinte du caisson de basse tout en écoutant du son.

- L'ajustement que vous effectuez reviendra à l'état précédent lorsque vous mettrez l'appareil en mode veille.

### ■ MCACC

**MCACC EQ :** Active ou désactive la fonction égaliseur qui corrige la déformation causée par l'environnement acoustique de la pièce.

- Ce réglage ne peut pas être sélectionné si le paramètre Full Auto MCACC n'a pas été effectué.
- Il ne peut pas être défini si le mode d'écoute est Pure Direct.

**Manual EQ Select:** Sélectionnez "Preset 1" à "Preset 3" configuré dans "MCACC" - "Manual MCACC" - "EQ Adjust" (→P41) depuis Home. Le même réglage du champ sonore est appliqué à toutes les pages s'il est sur "Off".

- Il ne peut pas être défini si le mode d'écoute est Pure Direct.

**Phase Control:** Corrigez la perturbation de phase de la gamme des graves pour améliorer la basse. Cela vous permet d'atteindre une reproduction puissante de la basse fidèle au son original.

- Il ne peut pas être défini si le mode d'écoute est Pure Direct.

**Theater Filter:** Ajustez la piste sonore traitée pour améliorer la gamme des aigus, afin de la rendre appropriée pour le home cinéma.

- Il ne peut pas être défini si le mode d'écoute est Direct ou Pure Direct.

### ■ Other

**Sound Delay:** Si la vidéo est en retard sur le son, vous pouvez retarder le son pour compenser l'écart. Différents paramètres peuvent être réglés pour chaque sélecteur d'entrée.

**Sound Retriever:** Améliore la qualité du son compressé. La lecture de sons depuis des fichiers compressés avec perte tels que les MP3 peut être améliorée. Le paramètre peut être défini séparément pour chaque sélecteur d'entrée.

F  
R



Le réglage est efficace pour les signaux de 48 kHz ou moins. Le réglage n'est pas efficace pour les signaux bitstream.

- Il ne peut pas être défini si le mode d'écoute est Direct ou Pure Direct.

**DRC:** Rend les petits sons facilement audibles. Utile lorsque vous avez besoin de baisser le volume lorsque vous regardez un film tard la nuit. Vous pouvez bénéficier de l'effet uniquement en lisant les signaux entrant de la série Dolby et de la série DTS.

- Il ne peut pas être défini si le mode d'écoute est Direct ou Pure Direct.
- Le réglage ne peut pas être utilisé dans les cas suivants.
  - Si "System Setup" - "Audio Adjust" - "Dolby" - "Loudness Management" (→P35) dans Home est sur "Off" pendant la lecture en Dolby Digital Plus ou Dolby TrueHD





# System Setup

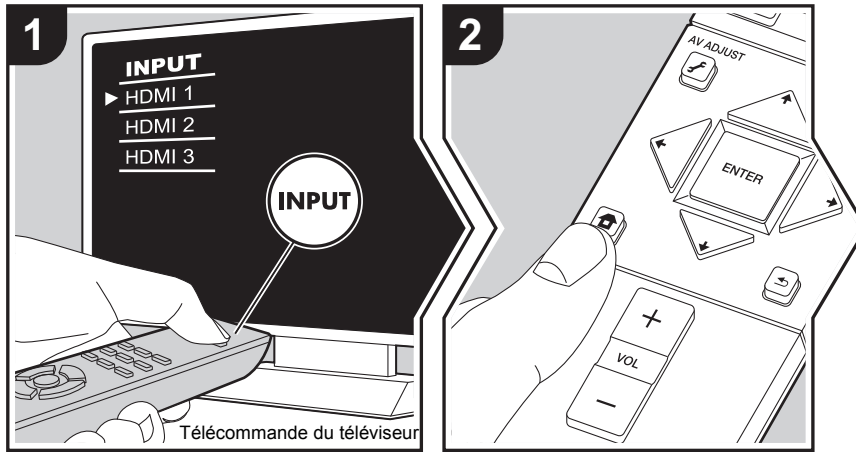

L'appareil vous permet de configurer les paramètres avancés pour qu'ils vous fournissent une expérience encore meilleure.

1. Réglez l'entrée du téléviseur sur celle assignée à l'appareil.
2. Appuyez sur la touche de la télécommande pour afficher l'écran Home, puis sélectionnez System Setup avec les touches du curseur de la télécommande et appuyez sur ENTER.

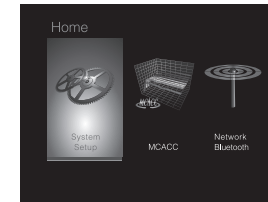

3. Sélectionnez l'élément à l'aide des touches du curseur / / / de la télécommande et appuyez sur ENTER pour valider votre sélection.
  - Changez les valeurs initiales de chaque paramètre à l'aide des touches / du curseur.
  - Pour retourner à l'écran précédent, appuyez sur .
4. Pour quitter les réglages, appuyez sur .

## Input/Output Assign

### ■ TV Out / OSD

1080p -> 4K Upscaling	En utilisant un téléviseur qui prend en charge le 4K, les signaux vidéo qui entrent en 1080p peuvent être convertis de façon ascendante et être reproduit en 4K. "Off (Valeur par défaut)" : Pour ne pas utiliser cette fonction "Auto" : Pour utiliser cette fonction • Sélectionnez "Off" si votre téléviseur ne prend pas en charge le 4K.
Super Resolution	Lorsque vous avez réglé "1080p -> 4K Upscaling" sur "Auto", vous pouvez choisir le degré de correction du signal vidéo parmi "Off" et "1" (faible) à "3" (fort).
OSD Language	Sélectionnez la langue d'affichage à l'écran. Anglais, Allemand, Français, Espagnol, Italien, Hollandais, Suédois, Russe, Chinois

FR



Impose OSD	Choisissez d'afficher ou non les informations sur le téléviseur lorsque le volume est réglé ou lorsque l'entrée est modifiée, par exemple. "On (Valeur par défaut)" : L'OSD s'affiche sur le téléviseur "Off" : L'OSD ne s'affiche pas sur le téléviseur • L'OSD peut ne pas s'afficher selon le signal d'entrée, même si "On" est sélectionné. Si l'écran de fonctionnement ne s'affiche pas, changer la résolution de l'appareil connecté.
Screen Saver	Réglez l'heure de démarrage de l'économiseur d'écran. Sélectionnez une valeur entre "3 minutes (Valeur par défaut)", "5 minutes", "10 minutes" et "Off".

### ■ HDMI Input

Vous pouvez modifier l'attribution de l'entrée entre les sélecteurs d'entrée et les prises HDMI IN.

BD/DVD	"HDMI 1 (HDCP 2.2)" à "HDMI 4 (HDCP 2.2)" : Attribuez la prise HDMI IN désirée au sélecteur d'entrée BD/DVD. Si vous n'attribuez pas une prise, sélectionnez "-----". Pour sélectionner une prise HDMI IN déjà attribuée à un autre sélecteur d'entrée, modifiez d'abord le réglage sur du sélecteur d'entrée pour "-----". (La valeur par défaut est "HDMI 1 (HDCP 2.2)")
CBL/SAT	"HDMI 1 (HDCP 2.2)" à "HDMI 4 (HDCP 2.2)" : Attribuez la prise HDMI IN désirée au sélecteur d'entrée CBL/SAT. Si vous n'attribuez pas une prise, sélectionnez "-----". Pour sélectionner une prise HDMI IN déjà attribuée à un autre sélecteur d'entrée, modifiez d'abord le réglage sur du sélecteur d'entrée pour "-----". (La valeur par défaut est "HDMI 2 (HDCP 2.2)")
GAME	"HDMI 1 (HDCP 2.2)" à "HDMI 4 (HDCP 2.2)" : Attribuez la prise HDMI IN désirée au sélecteur d'entrée GAME. Si vous n'attribuez pas une prise, sélectionnez "-----". Pour sélectionner une prise HDMI IN déjà attribuée à un autre sélecteur d'entrée, modifiez d'abord le réglage sur du sélecteur d'entrée pour "-----". (La valeur par défaut est "HDMI 4 (HDCP 2.2)")

STRM BOX	"HDMI 1 (HDCP 2.2)" à "HDMI 4 (HDCP 2.2)" : Attribuez la prise HDMI IN désirée au sélecteur d'entrée STRM BOX. Si vous n'attribuez pas une prise, sélectionnez "-----". Pour sélectionner une prise HDMI IN déjà attribuée à un autre sélecteur d'entrée, modifiez d'abord le réglage sur du sélecteur d'entrée pour "-----". (La valeur par défaut est "HDMI 3 (HDCP 2.2)")
----------	--

### ■ Digital Audio Input

Vous pouvez modifier l'attribution de l'entrée entre les sélecteurs d'entrée et les prises DIGITAL IN COAXIAL/OPTICAL. Si vous n'attribuez pas une prise, sélectionnez "-----".

BD/DVD	"COAXIAL", "OPTICAL" : Attribuez la prise DIGITAL IN désirée au sélecteur d'entrée BD/DVD. (La valeur par défaut est "-----")
CBL/SAT	"COAXIAL", "OPTICAL" : Attribuez la prise DIGITAL IN désirée au sélecteur d'entrée CBL/SAT. (La valeur par défaut est "-----")
GAME	"COAXIAL", "OPTICAL" : Attribuez la prise DIGITAL IN désirée au sélecteur d'entrée GAME. (La valeur par défaut est "-----")
STRM BOX	"COAXIAL", "OPTICAL" : Attribuez la prise DIGITAL IN désirée au sélecteur d'entrée STRM BOX. (La valeur par défaut est "-----")
CD	"COAXIAL", "OPTICAL" : Attribuez la prise DIGITAL IN désirée au sélecteur d'entrée CD. (La valeur par défaut est "COAXIAL")
TV	"COAXIAL", "OPTICAL" : Attribuez la prise DIGITAL IN désirée au sélecteur d'entrée TV. (La valeur par défaut est "OPTICAL")

- Les taux d'échantillonnage pris en charge pour les signaux PCM (stéréo, mono) à partir d'une entrée numérique sont de 32kHz, 44.1kHz, 48kHz, 88.2kHz, 96kHz/16 bits, 20 bits, et 24 bits.

### ■ Analog Audio Input

Vous pouvez modifier l'attribution de l'entrée entre les sélecteurs d'entrée et les prises AUDIO IN. Si vous n'attribuez pas une prise, sélectionnez "-----".

BD/DVD	"AUDIO 1" à "AUDIO 2" : Attribuez la prise AUDIO IN désirée au sélecteur d'entrée BD/DVD. (La valeur par défaut est "AUDIO 1")
--------	--



CBL/SAT	"AUDIO 1" à "AUDIO 2" : Attribuez la prise AUDIO IN désirée au sélecteur d'entrée CBL/SAT. (La valeur par défaut est "AUDIO 2")
GAME	"AUDIO 1" à "AUDIO 2" : Attribuez la prise AUDIO IN désirée au sélecteur d'entrée GAME. (La valeur par défaut est "-----")
STRM BOX	"AUDIO 1" à "AUDIO 2" : Attribuez la prise AUDIO IN désirée au sélecteur d'entrée STRM BOX. (La valeur par défaut est "-----")
CD	"AUDIO 1" à "AUDIO 2" : Attribuez la prise AUDIO IN désirée au sélecteur d'entrée CD. (La valeur par défaut est "-----")
TV	"AUDIO 1" à "AUDIO 2" : Attribuez la prise AUDIO IN désirée au sélecteur d'entrée TV. (La valeur par défaut est "-----")

## Speaker

Vous pouvez effectuer des changements dans l'environnement de connexion des enceintes et changer le niveau du volume. Les réglages sont configurés automatiquement si vous utilisez le Full Auto MCACC. Ce réglage ne peut pas être sélectionné si des écouteurs sont branchés ou si le son est émis par les haut-parleurs du téléviseur car "Hardware" - "HDMI" - "Audio TV Out" est réglé sur "On".

### ■ Configuration

Subwoofer	Réglez si un caisson de basse est raccordé ou non. "Yes (Valeur par défaut)" : Lorsque le caisson de basse est connecté "No" : Si le caisson de basse n'est pas connecté
-----------	--

F  
R



### ■ Crossover

Front	<p>Définissez les capacités de la gamme des graves de chaque canal en réglant sur petit ou grand.</p> <p>"Small (Valeur par défaut)" : Pour les petits haut-parleurs dont les capacités de la gamme des graves peuvent être limitées</p> <p>"Large" : Pour les haut-parleurs large bande avec des capacités de gamme des graves suffisantes</p> <ul style="list-style-type: none"> <li>• Si "Configuration" - "Subwoofer" est sur "No", "Front" sera fixé sur "Large" et la gamme des graves des autres canaux sera émise depuis les enceintes avant. Consultez le mode d'emploi de vos enceintes pour effectuer la configuration.</li> </ul>
Crossover	<p>Lorsqu'il y a des haut-parleurs réglés sur "Small", réglez le Hz sous lequel vous souhaitez que d'autres haut-parleurs jouent la basse, et réglez également le Hz sous lequel vous souhaitez que le LFE (effet basse fréquence) joue la basse.</p> <ul style="list-style-type: none"> <li>• Une valeur entre "50Hz" et "200Hz" peut être définie. (La valeur par défaut est "80Hz")</li> </ul>
Double Bass	<p>Ceci peut être sélectionné uniquement lorsque "Configuration" - "Subwoofer" est réglé sur "Yes" et que "Front" est réglé sur "Large".</p> <p>Accentuez la sortie des basses en alimentant les sons graves à partir des enceintes avant gauche et droite vers le caisson de basse.</p> <p>"On" : La sortie des graves sera accentuée</p> <p>"Off" : La sortie des graves ne sera pas accentuée</p> <ul style="list-style-type: none"> <li>• Le réglage ne sera pas configuré automatiquement, même si vous effectuez le Full Auto MCACC.</li> </ul>

### ■ Distance

Réglez la distance de chaque enceinte à la position d'écoute.

Front Left	Précisez la distance entre chaque enceinte et la position d'écoute. (La valeur par défaut est "10.0ft/3.00m")
Front Right	Précisez la distance entre chaque enceinte et la position d'écoute. (La valeur par défaut est "10.0ft/3.00m")
Subwoofer	Précisez la distance entre chaque enceinte et la position d'écoute. (La valeur par défaut est "10.0ft/3.00m")

- Les valeurs par défaut varient selon les régions.
- Les unités de distance peuvent être modifiées en appuyant sur la touche MODE de la télécommande. Lorsque l'unité est réglée sur pied, vous pouvez régler de 0,1 pi à 30,0 pi par incrément de 0,1 pi. Lorsque l'unité sélectionnée est le mètre, vous pouvez choisir entre 0,03 m et 9,00 m par incrément de 0,03 m.

### ■ Channel Level

Front Left	Sélectionnez une valeur située entre "-12 dB" et "+12 dB" (par incréments de 1 dB). Une tonalité de test sera émise à chaque fois que vous changez la valeur. Sélectionnez le niveau désiré (la valeur par défaut est "0 dB").
Front Right	Sélectionnez une valeur située entre "-12 dB" et "+12 dB" (par incréments de 1 dB). Une tonalité de test sera émise à chaque fois que vous changez la valeur. Sélectionnez le niveau désiré (la valeur par défaut est "0 dB").
Subwoofer	Sélectionnez une valeur située entre "-15 dB" et "+12 dB" (par incréments de 1 dB). Une tonalité de test sera émise à chaque fois que vous changez la valeur. Sélectionnez le niveau désiré (la valeur par défaut est "0 dB").

F  
R



## Audio Adjust

### ■ Dual Mono/Mono

Dual Mono	Réglez le canal audio ou la langue de sortie lors de l'écoute d'audio multiplex ou d'émissions de télévision multilingues etc. "Main (Valeur par défaut)" : Canal principal uniquement "Sub": Canal secondaire uniquement "Main / Sub" : Les canaux principaux et secondaires seront reproduits en même temps. • Si le son multiplex est en cours de lecture, "1+1" apparait sur l'afficheur de cet appareil lorsque la touche $\hat{i}$ de la télécommande est pressée.
Mono Input Channel	Réglez le canal d'entrée à utiliser pour la lecture d'une source numérique 2 canaux comme le Dolby Digital, ou d'une source 2 canaux analogiques/PCM dans le mode d'écoute Mono. "Left": Canal gauche uniquement "Right": Canal droit uniquement "Left + Right (Valeur par défaut)" : Canaux gauche et droit

### ■ Dolby

Loudness Management	En lisant en Dolby TrueHD, activez la fonction de normalisation du dialogue qui conserve le volume du dialogue à un certain niveau. Notez que lorsque ce paramètre est sur Off, la fonction DRC qui vous permet de profiter du surround à bas volume est également désactivée lors de la lecture en Dolby Digital Plus/ Dolby TrueHD. "On (Valeur par défaut)" : Utilisez cette fonction "Off": Pour ne pas utiliser cette fonction
---------------------	---

### ■ Volume

Volume Limit	Réglez la valeur maximale afin d'éviter un volume trop élevé. Sélectionnez "Off (Valeur par défaut)" ou une valeur située entre "30" et "49".
Headphone Level	Réglez le niveau de sortie du casque. Sélectionnez une valeur entre "-12 dB" et "+12 dB". (La valeur par défaut est "0 dB")

## Source

### ■ Input Volume Absorber

Ajustez la différence de niveau du volume entre les appareils connectés à l'appareil. Sélectionnez le sélecteur d'entrée à configurer.

Input Volume Absorber	Sélectionnez une valeur entre "-12 dB" et "+12 dB". Définissez une valeur négative si le volume du dispositif cible est plus grand que les autres et une valeur positive s'il est plus petit. Pour vérifier le son, démarrez la lecture du périphérique raccordé. (La valeur par défaut est "0 dB")
-----------------------	---

### ■ Name Edit

Définissez un nom facile à chaque entrée. Le nom défini s'affiche sur l'affichage de l'unité principale. Sélectionnez le sélecteur d'entrée à configurer.

Name Edit	<ol style="list-style-type: none"> <li>Sélectionnez un caractère ou un symbole avec les touches du curseur et appuyez sur ENTER. Répétez-le pour saisir 10 caractères ou moins. "A/a" : Commute entre les boîtiers supérieur et inférieur. (Appuyer sur la touche MODE de la télécommande permet également d'alterner entre les majuscules et les minuscules) "←" "→" : Déplace le curseur dans le sens de la flèche. "⌫" : Permet de supprimer un caractère à gauche du curseur. "␣" : Ajoute une espace. • Appuyer sur la touche CLEAR de la télécommande permet d'effacer tous les caractères saisis.</li> <li>Après la saisie, sélectionnez "OK" avec les touches du curseur et appuyez sur ENTER. Le nom saisi sera enregistré.</li> </ol>
-----------	---

- Pour donner un nom à une station de radio pré-réglée, appuyez sur la touche TUNER de la télécommande, sélectionnez FM/DAB et sélectionnez le numéro de présélection.
- Ceci ne peut pas être défini si l'entrée "NET", "USB" ou "BT AUDIO" est sélectionnée.



### ■ Audio Select

Choisissez la priorité de sélection d'entrée lorsque plusieurs sources audio sont raccordées à un seul sélecteur d'entrée, telles que les raccordements effectués, à la fois, à la prise "BD/DVD" HDMI IN et à la prise "BD/DVD" AUDIO IN. Le réglage peut être défini séparément pour chaque touche du sélecteur d'entrée. Sélectionnez le sélecteur d'entrée à configurer. Veuillez noter que certaines valeurs par défaut ne peuvent pas être modifiées.

Audio Select	<p>"ARC" : Pour donner la priorité au signal d'entrée provenant d'un téléviseur compatible ARC.</p> <ul style="list-style-type: none"> <li>Le paramètre ne peut être sélectionné que si "Hardware" - "HDMI" - "Audio Return Channel" est réglé sur "Auto" et si l'entrée "TV" est sélectionnée.</li> </ul> <p>"HDMI" : Pour donner la priorité au signal entrant par les prises HDMI IN</p> <ul style="list-style-type: none"> <li>Le paramètre ne peut être sélectionné que lorsque l'entrée est attribuée à la prise HDMI dans le réglage "Input/Output Assign" - "HDMI Input".</li> </ul> <p>"COAXIAL" : Pour donner la priorité au signal entrant par les prises DIGITAL IN COAXIAL</p> <ul style="list-style-type: none"> <li>Le paramètre ne peut être sélectionné que lorsque l'entrée est attribuée à la prise COAXIAL dans le réglage "Input/Output Assign" - "Digital Audio Input".</li> </ul> <p>"OPTICAL" : Pour donner la priorité au signal entrant par les prises DIGITAL IN OPTICAL</p> <ul style="list-style-type: none"> <li>Le paramètre ne peut être sélectionné que lorsque l'entrée est attribuée à la prise OPTICAL dans "Input/Output Assign" - "Digital Audio Input".</li> </ul> <p>"Analog" : Pour toujours émettre un son analogique indépendamment du signal d'entrée</p> <ul style="list-style-type: none"> <li>Le paramètre ne peut être sélectionné que lorsque l'entrée est attribuée à la prise AUDIO IN dans le réglage "Input/Output Assign" - "Analog Audio Input".</li> </ul> <p>(Valeur par défaut : BD/DVD: HDMI, CBL/SAT: HDMI, GAME: HDMI, STRM BOX: HDMI, CD: COAXIAL, TV: OPTICAL, PHONO: Analog)</p>
--------------	--

Fixed PCM	<p>Choisissez s'il faut fixer les signaux d'entrée sur PCM (sauf le PCM multicanal) lorsque "HDMI", "COAXIAL", ou "OPTICAL" est sélectionné pour le paramètre "Audio Select". Paramétrez cet élément sur "On" si des bruits parasites se produisent, ou si le début d'une piste est tronqué lors de la lecture de sources PCM. Choisissez "Off (valeur par défaut)" en règle générale.</p> <ul style="list-style-type: none"> <li>Changer "Audio Select" met le paramètre sur "Off".</li> </ul>
-----------	---

- Le paramètre ne peut pas être changé si l'entrée "TUNER", "NET", "USB" ou "BT AUDIO" est sélectionnée.

F  
R



## Hardware

### ■ HDMI

HDMI CEC	<p>Un réglage sur "On" active la liaison de sélection d'entrée et d'autres fonctions de liaison avec un appareil compatible CEC connecté en HDMI.</p> <p>"On": Pour utiliser cette fonction</p> <p>"Off (Valeur par défaut)": N'utilisez pas cette fonction</p> <p>Lorsque vous changez ce réglage, mettez hors tension, puis sous tension l'alimentation de tous les composants raccordés.</p> <ul style="list-style-type: none"> <li>• Selon le téléviseur, un lien a peut-être besoin d'être configuré sur le téléviseur.</li> <li>• Sélectionner "On" et fermer le menu à l'écran affiche le nom des appareils compatibles CEC et "CEC On" sur l'afficheur de cet appareil.</li> <li>• La consommation électrique en mode veille peut augmenter si "On" est sélectionné. (en fonction de l'état du téléviseur, l'appareil se mettra en mode veille normal.)</li> <li>• Si vous utilisez la molette MASTER VOLUME de l'appareil principal lorsque ce paramètre est sur "On" et que le son est retransmis par les enceintes du téléviseur, le son sera également reproduit depuis les enceintes raccordées à l'appareil. Si vous voulez émettre le son à partir d'une seule d'entre elles, modifiez les réglages de l'appareil ou du téléviseur, ou réduisez le volume de l'appareil.</li> <li>• Si un fonctionnement anormal se produit lorsque vous réglez le paramètre sur "On", réglez-le sur "Off".</li> <li>• Lors de la connexion d'un composant non compatible CEC, ou si vous n'êtes pas certain qu'il est compatible, réglez le paramètre sur "Off".</li> </ul>
----------	---

HDMI Standby Through	<p>Lorsque ceci est paramétré sur autre chose que "Off", il est possible de lire la vidéo et le son d'un lecteur raccordé par HDMI sur le téléviseur même si l'appareil est en mode veille. Seuls "Auto" et "Auto (Eco)" peuvent être sélectionnés si "HDMI CEC" est paramétré sur "On". Si n'importe quoi d'autre est sélectionné, paramétrez "HDMI CEC" sur "Off". (La valeur par défaut est "Off")</p> <ul style="list-style-type: none"> <li>• La consommation d'énergie en mode veille augmente s'il est réglé sur autre chose que "Off".</li> </ul> <p>"BD/DVD", "CBL/SAT", "GAME", "STRM BOX": Par exemple, si "BD/DVD" est sélectionné, il est possible de lire l'équipement raccordé à la prise "BD/DVD" sur le téléviseur même si l'appareil est en mode veille. Sélectionnez ce paramètre si vous avez choisi quel lecteur utiliser avec cette fonction.</p> <p>"Last": Vous pouvez afficher la vidéo et le son de l'entrée sélectionnée juste avant la mise en veille de l'appareil sur le téléviseur.</p> <p>"Auto", "Auto (Eco)": Sélectionnez l'un de ces paramètres si vous avez raccordé un équipement conforme à la norme CEC. Vous pouvez afficher la vidéo et le son de l'entrée sélectionnée sur le téléviseur, indépendamment de l'entrée qui a été sélectionnée juste avant sur l'appareil mis en veille, en utilisant la fonction liée CEC.</p> <ul style="list-style-type: none"> <li>• Pour lire des lecteurs sur un TV qui n'est pas conforme à la norme CEC, vous devez mettre en marche l'appareil et le commuter sur l'entrée correspondante.</li> <li>• En utilisant un téléviseur en conformité avec la norme CEC, vous pouvez réduire la consommation d'énergie du mode veille en sélectionnant "Auto (Eco)".</li> </ul>
----------------------	---

F  
R



Audio TV Out	<p>Vous pouvez profiter du son via les enceintes du téléviseur lorsque cet appareil est en marche.</p> <p>"On": Pour utiliser cette fonction</p> <p>"Off (Valeur par défaut)": N'utilisez pas cette fonction</p> <ul style="list-style-type: none"> <li>• Ce paramètre se fixe sur "Auto" si "HDMI CEC" est réglé sur "On". Si vous avez changé ce paramètre, réglez "HDMI CEC" sur "Off".</li> <li>• Le mode d'écoute ne peut pas être modifié tandis que "Audio TV Out" est réglé sur "On" et que le son est reproduit par les enceintes du téléviseur.</li> <li>• En fonction de votre téléviseur ou du signal d'entrée du composant, le son risque de ne pas être reproduit par les enceintes du téléviseur, même si ce paramètre est réglé sur "On". Dans un tel cas, le son est émis par les enceintes de l'appareil.</li> <li>• Si vous actionnez la molette MASTER VOLUME de cet appareil tandis que le son passe par ce dernier avant d'être reproduit par les enceintes du téléviseur, le son sera restitué par cet appareil. Si vous ne voulez pas émettre de son à partir de l'appareil, changez les réglages de l'appareil ou du téléviseur ou réduisez le volume de l'appareil.</li> </ul>
Audio Return Channel	<p>Vous pouvez profiter du son d'un téléviseur compatible ARC connecté HDMI via les enceintes connectées à l'appareil.</p> <p>Pour utiliser cette fonction, réglez préalablement "HDMI CEC" sur "On".</p> <p>"Auto": Pour profiter du son du téléviseur grâce aux enceintes raccordées à l'appareil</p> <p>"Off": Lorsque la fonction ARC n'est pas utilisée</p>
Auto Delay	<p>Ce réglage corrige automatiquement toute désynchronisation entre les signaux vidéo et audio en se basant sur les données provenant du téléviseur compatible HDMI LipSync.</p> <p>"On (Valeur par défaut)": La correction automatique est activée.</p> <p>"Off": La correction automatique sera désactivée.</p>

## ■ Power Management

Sleep Timer	<p>Permet à l'appareil de se mettre automatiquement en veille une fois que la durée définie s'est écoulée. Choisissez parmi "30 minutes", "60 minutes", et "90 minutes".</p> <p>"Off (Valeur par défaut)": Ne met pas automatiquement l'appareil en veille.</p>
Auto Standby	<p>Ce réglage met automatiquement l'appareil en veille après 20 minutes d'inactivité sans aucune entrée audio ou vidéo. (Lorsque "USB Power Out at Standby" ou "Network Standby" est actif, ceci devient le mode HYBRID STANDBY qui réduit l'augmentation de la consommation d'énergie au minimum.)</p> <p>"On (Valeur par défaut)": L'appareil passe automatiquement en mode veille ("ASb" reste allumé).</p> <p>"Off": L'appareil ne passe pas automatiquement en mode veille.</p> <ul style="list-style-type: none"> <li>• "Auto Standby" apparaît sur l'afficheur de cet appareil et sur l'écran du téléviseur 30 secondes avant que la mise en veille automatique s'active.</li> </ul>
Auto Standby in HDMI Standby Through	<p>Activer ou désactiver "Auto Standby" lorsque "HDMI Standby Through" est activé.</p> <p>"On": Le paramètre sera activé.</p> <p>"Off": Le paramètre sera désactivé.</p> <ul style="list-style-type: none"> <li>• Ce paramètre ne peut pas être réglé sur "On" si "Auto Standby" est sur "Off".</li> </ul>
USB Power Out at Standby	<p>Les dispositifs raccordés au port USB sont fournis en électricité même lorsque cet appareil est en mode veille si cette fonction est sur "On". (La valeur par défaut est "Off")</p> <ul style="list-style-type: none"> <li>• En utilisant cette fonctionnalité, la consommation d'énergie augmente même si l'appareil est en veille, toutefois, l'augmentation est réduite à son minimum par le passage automatique en mode HYBRID STANDBY, où seuls les circuits principaux sont en fonctionnement.</li> </ul>





Network Standby	<p>Lorsque cette fonctionnalité est mise sur "On (Valeur par défaut)", vous pouvez mettre sous tension l'appareil via le réseau en utilisant une application qui peut commander cet appareil.</p> <ul style="list-style-type: none"> <li>Lorsque "Network Standby" est utilisé, la consommation d'énergie augmente même lorsque l'appareil est en mode veille. Cependant, l'augmentation de la consommation d'énergie est réduite au minimum en entrant automatiquement en mode HYBRID STANDBY, où seul le circuit essentiel est en fonctionnement.</li> <li>"Network Standby", qui réprime la consommation d'énergie, peut se désactiver lorsque la connexion réseau est perdue. Utilisez la touche d'alimentation de la télécommande ou de cet appareil pour mettre en marche l'appareil si cela arrive.</li> </ul>
Bluetooth Wakeup	<p>Cette fonction sort l'appareil du mode veille en connectant un périphérique compatible BLUETOOTH.</p> <p>"On": Pour utiliser cette fonction</p> <p>"Off (Valeur par défaut)": N'utilisez pas cette fonction</p> <ul style="list-style-type: none"> <li>Le réglage sur "On" augmente la consommation d'énergie même lorsque l'appareil est en mode veille. Cependant, l'augmentation de la consommation d'énergie est réduite au minimum en entrant automatiquement en mode HYBRID STANDBY, où seul le circuit essentiel est en fonctionnement.</li> <li>Ce paramètre se fixe sur "Off" si "Network/Bluetooth" - "Bluetooth" - "Auto Input Change" (➔P45) est réglé sur "Off".</li> </ul>

- Patientez un moment si "Network Standby" et "Bluetooth Wakeup" ne peuvent pas être sélectionnés. Il s'affiche lorsque la fonctionnalité réseau est lancée.

## Miscellaneous

### ■ Tuner

DAB Auto Scan	Vous pouvez lancer la recherche automatique lorsque de nouvelles stations DAB sont ajoutées ou lorsque vous déménagez.
DAB DRC	<p>Avec le paramètre DRC (Dynamic Range Control), vous pouvez réduire la plage dynamique de la radio numérique DAB de sorte que vous puissiez encore entendre les parties chuchotées même lorsque le volume est bas - idéal pour écouter la radio tard la nuit sans déranger personne.</p> <p>"Off (Valeur par défaut)": DRC off</p> <p>"Large": Réduction élevée de la plage dynamique</p> <p>"Small": Faible réduction de la plage dynamique</p>

### ■ Firmware Update

Update Notice	<p>La disponibilité d'une mise à jour du micrologiciel est notifiée via le réseau.</p> <p>"Enable (Valeur par défaut)": Informer des mises à jour</p> <p>"Disable": Ne pas informer des mises à jour</p>
Version	La version actuelle du micrologiciel s'affiche.
Update via NET	<p>Appuyez sur ENTER pour sélectionner lorsque vous désirez mettre à jour le micrologiciel via le réseau.</p> <ul style="list-style-type: none"> <li>Vous ne pourrez pas sélectionner ce réglage si vous n'avez pas accès à Internet ou s'il n'y a rien à mettre à jour.</li> </ul>
Update via USB	<p>Appuyez sur ENTER pour sélectionner lorsque vous désirez mettre à jour le micrologiciel via USB.</p> <ul style="list-style-type: none"> <li>Vous ne pourrez pas sélectionner ce réglage si un périphérique de stockage USB n'est pas connecté ou s'il n'y a rien à mettre à jour dans le périphérique de stockage USB.</li> </ul>

- Patientez un moment si "Firmware Update" ne peut être sélectionné. Il s'affiche lorsque la fonctionnalité réseau est lancée.



### ■ Initial Setup

Vous pouvez effectuer la Initial Setup à partir du menu de configuration système.

- Patientez un moment si "Initial Setup" ne peut être sélectionné. Il s'affiche lorsque la fonctionnalité réseau est lancée.

### ■ Lock

Setup Parameter	Verrouillez le menu Configuration pour protéger les paramètres. "Locked": Le menu est verrouillé. "Unlocked (Valeur par défaut)" : Le menu est déverrouillé.
-----------------	--

### ■ Load Default

Load Default	Réinitialisez l'appareil pour qu'il revienne comme il était au moment de son achat. La réinitialisation est terminée lorsque "Clear" apparaît sur l'afficheur et l'appareil passe en veille. Vos réglages seront également initialisés lorsque vous réinitialiserez, donc veuillez noter vos réglages avant de commencer la réinitialisation.
--------------	---



## MCACC

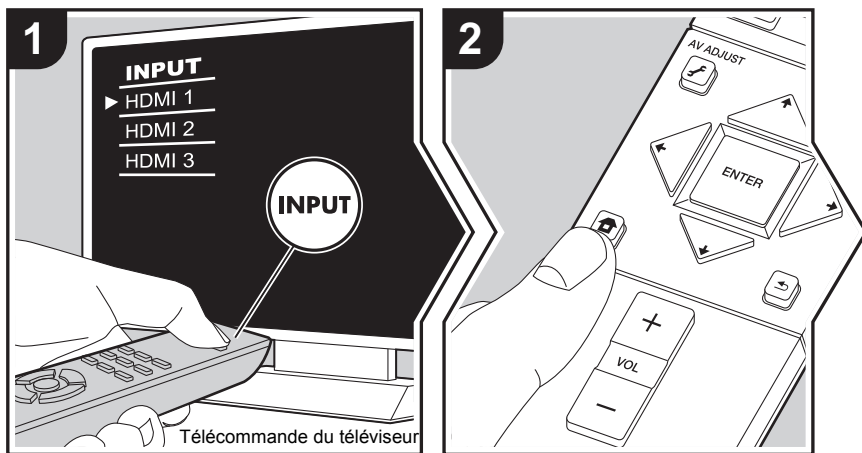

Configurez les enceintes automatiquement ou apportez les modifications souhaitées à l'égaliseur. Vous pouvez également vérifier les valeurs actuellement définies pour le réglage de chaque enceinte.

1. Réglez l'entrée du téléviseur sur celle assignée à l'appareil.
2. Appuyez sur la touche de la télécommande pour afficher l'écran Home, puis sélectionnez MCACC avec les touches du curseur de la télécommande et appuyez sur ENTER.

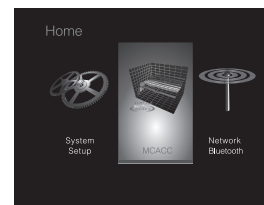

3. Sélectionnez l'élément à l'aide des touches du curseur / / / de la télécommande et appuyez sur ENTER pour valider votre sélection.
  - Changez les valeurs initiales de chaque paramètre à l'aide des touches / du curseur.
  - Pour retourner à l'écran précédent, appuyez sur .
4. Pour quitter les réglages, appuyez sur .

### Full Auto MCACC

Positionnez le microphone de configuration d'enceinte fourni sur la position d'écoute, mesurez les tonalités de test émises par les enceintes, l'appareil règle alors automatiquement le niveau de volume optimal pour chaque enceinte, les fréquences de croisement, et la distance depuis la position d'écoute. Ceci règle également automatiquement les égaliseurs des enceintes et permet la correction de la déformation causée par l'environnement acoustique de la pièce.

Consultez "1. Full Auto MCACC" (→P13) dans la Configuration initiale pour plus de détails.

### Manual MCACC

#### ■ EQ Adjust

Si vous effectuez le Full Auto MCACC alors les réglages sont automatiques, mais vous pouvez également régler le volume de sortie de la plage de chaque enceinte raccordée selon vos préférences. Vous pouvez régler le volume des différentes gammes de son pour



chaque enceinte. Vous pouvez définir trois égaliseurs différents dans Preset 1 à 3. Vous pouvez sélectionner jusqu'à 4 bandes pour le caisson de basse et 9 bandes pour toutes les autres enceintes. Pour utiliser les effets égaliseur définis, sélectionnez le numéro de pré-réglage dans "AV Adjust" - "MCACC" - "Manual EQ Select" (➔P29).

Front Left	Après avoir choisi la fréquence de l'enceinte entre "63 Hz" et "16 kHz" avec les touches du curseur ◀/▶, réglez le volume de cette fréquence entre "-12.0 dB" et "+12.0 dB" avec ▲/▼. (La valeur par défaut est "0.0 dB") <ul style="list-style-type: none"> <li>• "63 Hz" peut uniquement être sélectionné lorsque cette enceinte est réglée sur "Large" dans "System Setup" - "Speaker" - "Crossover" (➔P34).</li> </ul>
Front Right	Après avoir choisi la fréquence de l'enceinte entre "63 Hz" et "16 kHz" avec les touches du curseur ◀/▶, réglez le volume de cette fréquence entre "-12.0 dB" et "+12.0 dB" avec ▲/▼. (La valeur par défaut est "0.0 dB") <ul style="list-style-type: none"> <li>• "63 Hz" peut uniquement être sélectionné lorsque cette enceinte est réglée sur "Large" dans "System Setup" - "Speaker" - "Crossover" (➔P34).</li> </ul>
Subwoofer	Après avoir choisi la fréquence de l'enceinte entre "31 Hz" et "250 Hz" avec les touches du curseur ◀/▶, réglez le volume de cette fréquence entre "-12.0 dB" et "+12.0 dB" avec ▲/▼. (La valeur par défaut est "0.0 dB") <ul style="list-style-type: none"> <li>• Ceci ne peut pas être choisi si "No" est sélectionné dans "System Setup"- "Speaker" - "Speaker" - "Configuration" - "Subwoofer" (➔P33).</li> </ul>

- Le résultat risque de ne pas être comme attendu en fonction de la source d'entrée et du réglage du mode d'écoute.
- Si vous souhaitez effectuer les réglages tout en écoutant quelque chose, appuyez sur la touche de la télécommande, et sélectionnez d'abord le pré-réglage que vous désirez régler dans "AV Adjust" - "MCACC" - "Manual EQ Select" (➔P29).

## MCACC Data Check

Vous pouvez vérifier le nombre de canaux d'enceinte connectés, ainsi que le contenu et les valeurs que vous avez définis pour chaque réglage d'enceinte.

### ■ Speaker Setting

Vous pouvez vérifier le nombre de canaux d'enceinte connectés, ainsi que le paramètre grand ou petit que vous avez défini pour la capacités de reproduction de la gamme des graves de chacune des enceintes.

### ■ Channel Level

Vous pouvez vérifier les réglages du niveau de sortie pour chaque enceinte.

### ■ Speaker Distance

Vous pouvez vérifier la distance entre chaque enceinte et la position d'écoute.

### ■ Acoustic Calibration EQ

Vous pouvez vérifier les valeurs de calibrage des caractéristiques de fréquence de chaque enceinte définie dans "Manual MCACC".

FR



## Network/Bluetooth

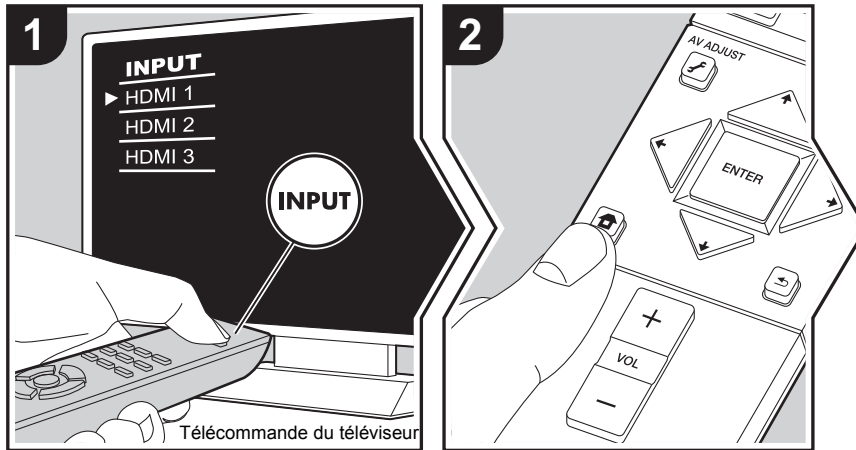

Effectuez les réglages relatifs aux connexions réseau et BLUETOOTH.

1. Réglez l'entrée du téléviseur sur celle assignée à l'appareil.
2. Appuyez sur la touche de la télécommande pour afficher l'écran Home, puis sélectionnez Network/Bluetooth avec les touches du curseur de la télécommande et appuyez sur ENTER.

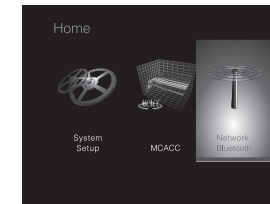

3. Sélectionnez l'élément à l'aide des touches du curseur / / / de la télécommande et appuyez sur ENTER pour valider votre sélection.
  - Changez les valeurs initiales de chaque paramètre à l'aide des touches / du curseur.
  - Pour retourner à l'écran précédent, appuyez sur .
4. Pour quitter les réglages, appuyez sur .

### Network

- Lorsque le réseau LAN est configuré avec un serveur DHCP, réglez "DHCP" sur "Enable" pour configurer automatiquement les réglages. Pour attribuer des adresses IP fixes à chaque appareil, vous devez régler "DHCP" sur "Disable" et attribuer une adresse à cet appareil dans le champ "IP Address", ainsi que définir des informations relatives à votre réseau local, telles que le masque de sous-réseau et la passerelle.

Wi-Fi	Connectez l'appareil au réseau via un routeur LAN sans fil. "On": Connexion au réseau sans fil "Off (Wired) (Valeur par défaut)": La connexion au réseau local câblé
Wi-Fi Setup	Vous pouvez configurer les paramètres du réseau local sans fil en appuyant sur ENTER lorsque "Start" s'affiche. • Consultez "3. Network Connection" (→ P13) dans Initial Setup pour plus de détails.
Wi-Fi Status	Les informations sur le point d'accès connecté s'affichent. "SSID": SSID du point d'accès connecté. "Signal": Force du signal du point d'accès connecté. "Status": État du point d'accès connecté.

F  
R



MAC Address	Il s'agit de l'adresse MAC de cet appareil. Cette valeur est spécifique au composant et ne peut pas être modifiée.
DHCP	"Enable (Valeur par défaut)" : Configuration automatique via le protocole DHCP "Disable": Configuration manuelle sans protocole DHCP En sélectionnant "Disable", vous devez régler manuellement "IP Address", "Subnet Mask", "Gateway", et "DNS Server".
IP Address	Affiche/Définit l'adresse IP.
Subnet Mask	Affiche/Définit le masque de sous-réseau.
Gateway	Affiche/Définit la passerelle.
DNS Server	Affiche/Définit le serveur DNS primaire.
Proxy URL	Affiche/Définit l'URL du serveur proxy.
Proxy Port	Affiche/Définit le numéro de port du serveur proxy quand vous saisissez "Proxy URL".
Friendly Name	Changez le nom de périphérique de cet appareil qui apparaît sur les autres périphériques connectés au réseau pour un nom facilement reconnaissable. Ceci est réglé sur Pioneer SX-S30DAB***** au moment de l'achat. ("*" sont les caractères alphanumériques servant à identifier chaque appareil) 1. Appuyez sur ENTER pour afficher l'écran Edit. 2. Sélectionnez un caractère ou un symbole avec les touches du curseur et appuyez sur ENTER. Répétez-le pour saisir 31 caractères ou moins. "A/a": Permute entre les majuscules et les minuscules. (Appuyer sur la touche MODE de la télécommande permet également d'alterner entre les majuscules et les minuscules) "←" "→": Déplace le curseur dans le sens de la flèche. "⌫": Permet de supprimer un caractère à gauche du curseur. "␣": Ajoute une espace. • Appuyer sur la touche CLEAR de la télécommande permet d'effacer tous les caractères saisis. 3. Après la saisie, sélectionnez "OK" avec les touches du curseur et appuyez sur ENTER. Le nom saisi sera enregistré.

AirPlay Password	Vous pouvez saisir un mot de passe pouvant avoir jusqu'à 31 caractères pour que seuls les utilisateurs mémorisés puissent utiliser AirPlay. 1. Appuyez sur ENTER pour afficher l'écran Edit. 2. Sélectionnez un caractère ou un symbole avec les touches du curseur et appuyez sur ENTER. Répétez-le pour saisir 31 caractères ou moins. "A/a": Permute entre les majuscules et les minuscules. (Appuyer sur la touche MODE de la télécommande permet également d'alterner entre les majuscules et les minuscules) "←" "→": Déplace le curseur dans le sens de la flèche. "⌫": Permet de supprimer un caractère à gauche du curseur. "␣": Ajoute une espace. • Pour choisir de masquer le mot de passe par des "*" ou de l'afficher textuellement, appuyez sur la touche +Fav de la télécommande. • Appuyer sur la touche CLEAR de la télécommande permet d'effacer tous les caractères saisis. 3. Après la saisie, sélectionnez "OK" avec les touches du curseur et appuyez sur ENTER. Le mot de passe saisi sera sauvegardé.
Usage Data	Dans le but d'améliorer la qualité de nos produits et services, notre société peut collecter des informations sur vos habitudes d'utilisation par le réseau. Choisissez "Yes" si vous êtes d'accord que nous collectons ces informations. Choisissez "No" si vous ne désirez pas que nous collectons ces informations. (La valeur par défaut est "No") Vous pouvez définir cela après avoir validé la Politique de Confidentialité. Si vous sélectionnez "Usage Data" et appuyez sur ENTER, la Politique de Confidentialité s'affiche. (Le même écran s'affiche également lorsque vous configurez la connexion réseau.) Si vous acceptez la collecte d'informations, ce paramètre sera également "Yes". Veuillez noter que si vous acceptez la Politique de Confidentialité mais que vous choisissez "No" pour ce paramètre, les informations ne seront pas collectées.
Network Check	Vous pouvez vérifier la connexion réseau. Appuyez sur ENTER lorsque "Start" s'affiche.

- Patientez un moment si "Network" ne peut être sélectionné. Il s'affiche lorsque la fonctionnalité réseau est lancée.



## Bluetooth

Bluetooth	<p>Choisissez si vous voulez ou non utiliser la fonction BLUETOOTH.</p> <p>"On (Valeur par défaut)" : Permet d'effectuer une connexion avec un périphérique compatible BLUETOOTH à l'aide de la fonction BLUETOOTH. Sélectionnez également "On" lorsque vous effectuez différents réglages BLUETOOTH.</p> <p>"Off" : Pour ne pas utiliser la fonction BLUETOOTH</p>
Auto Input Change	<p>L'entrée de l'appareil passe automatiquement sur "BT AUDIO" lorsque la connexion est effectuée depuis un périphérique compatible BLUETOOTH vers l'appareil.</p> <p>"On (Valeur par défaut)" : L'entrée devient automatiquement "BT AUDIO" lorsqu'un périphérique compatible BLUETOOTH est connecté.</p> <p>"Off" : La fonction est désactivée.</p> <ul style="list-style-type: none"> <li>• Si l'entrée ne bascule pas automatiquement, réglez sur "Off" et modifiez manuellement l'entrée.</li> </ul>
Auto Reconnect	<p>Cette fonction se reconnecte automatiquement au dernier périphérique compatible BLUETOOTH connecté lorsque vous commutez l'entrée sur "BT AUDIO".</p> <p>"On (Valeur par défaut)" : Utilisez cette fonction</p> <p>"Off" : Pour ne pas utiliser cette fonction</p> <ul style="list-style-type: none"> <li>• Ceci pourrait ne pas marcher avec certains périphériques compatibles BLUETOOTH.</li> </ul>
Pairing Information	<p>Vous pouvez réinitialiser les informations d'appairage sauvegardées sur cet appareil.</p> <p>Appuyer sur ENTER lorsque "Clear" est affiché réinitialise les informations d'appairage mémorisées dans cet appareil.</p> <ul style="list-style-type: none"> <li>• Cette fonction ne réinitialise pas les informations d'appairage sur le périphérique compatible BLUETOOTH. En effectuant de nouveau l'appairage de l'appareil avec le périphérique, assurez-vous d'effacer au préalable les informations d'appairage présentes sur le périphérique compatible BLUETOOTH. Pour plus d'informations sur la manière d'effacer les informations d'appairage, reportez-vous au mode d'emploi du périphérique compatible BLUETOOTH.</li> </ul>

Device	<p>Affiche le nom du périphérique compatible BLUETOOTH connecté à l'appareil.</p> <ul style="list-style-type: none"> <li>• Le nom n'est pas affiché lorsque "Status" est "Ready" et "Pairing".</li> </ul>
Status	<p>Affiche l'état du périphérique compatible BLUETOOTH connecté à l'appareil.</p> <p>"Ready": Non appairé</p> <p>"Pairing": Appairé</p> <p>"Connected": Connectée avec succès</p>

- Patientez un moment si "Bluetooth" ne peut être sélectionné. Il apparaîtra lorsque la fonction BLUETOOTH sera lancée.

F  
R



## Mise à jour du micrologiciel

### Fonction de mise à jour de cet appareil

Cet appareil possède une fonctionnalité qui permet la mise à jour du micrologiciel (logiciel du système) via le réseau ou le port USB. Ceci nous permet de pouvoir effectuer des améliorations d'une variété de commandes et d'ajouter des fonctionnalités.

Pour avoir plus de détails sur les fonctionnalités de lecture mises à jour, voir [ici](#).

### Comment mettre à jour le micrologiciel

Il y a deux méthodes de mise à jour du micrologiciel : via réseau et via USB. La mise à jour peut prendre environ 20 minutes avec l'une ou l'autre des méthodes : via réseau ou via USB. De plus, les paramètres actuels sont garantis, quelle que soit la méthode utilisée pour la mise à jour. Notez que lorsque cet appareil est connecté au réseau, vous pouvez voir les notifications concernant les mises à jour du micrologiciel sur l'afficheur. Pour exécuter la mise à jour, sélectionnez "Update" à l'aide des touches du curseur de la télécommande et appuyez sur ENTER. "Completed!" s'affiche lorsque la mise à jour est terminée.

- Pour connaître les dernières informations sur les mises à jour, visitez le site internet de notre société. Il n'est pas nécessaire de mettre à jour le micrologiciel de cet appareil s'il n'y a aucune mise à jour disponible.
- Avant la mise à jour, assurez-vous que le microphone de configuration d'enceinte n'est pas connecté.
- Lors d'une mise à jour, ne pas
  - déconnecter et reconnecter les câbles, un périphérique de stockage USB, configurer le microphone ou le casque des enceintes, ou effectuer toute opération sur le composant tel que couper l'alimentation
  - Accès à cet appareil à partir d'un ordinateur ou d'un smartphone à l'aide d'une application

**Avertissement :** Le programme et la documentation en ligne qui l'accompagne vous sont fournis pour une utilisation à vos propres risques.

Nous ne serons pas tenu responsable et vous n'aurez aucun recours en dommages et intérêts pour toute réclamation de quelque nature que ce soit concernant votre utilisation du programme ou la documentation en ligne qui l'accompagne, quelle que soit la théorie juridique et si délictuelle ou contractuelle.

En aucun cas, Nous ne sommes responsables envers vous ou un tiers pour tous dommages spéciaux, indirects,

accessoires ou consécutifs de toute nature, y compris, mais sans s'y limiter, à la compensation, le remboursement ou des dommages et intérêts en raison de la perte de profits, présents ou futurs, perte de données, ou pour toute autre raison que ce soit.

### Mise à jour du micrologiciel via le réseau

- Vérifiez que l'appareil est en marche et que la connexion à Internet fonctionne.
  - Éteignez le composant du contrôleur (PC, etc.) connecté au réseau.
  - Arrêtez la lecture de la webradio, un périphérique de stockage USB, ou le contenu d'un serveur.
  - Lorsque "System Setup" - "Hardware" - "HDMI" - "HDMI CEC" dans Home est réglé sur "On", réglez-le sur "Off".
  - La description peut être différente de l'affichage à l'écran mais cela ne changera pas la fonction ou la façon de faire fonctionner.
1. Réglez l'entrée du téléviseur sur celle assignée à l'appareil.
  2. Appuyez sur  sur la télécommande.

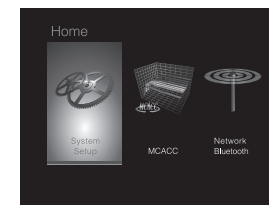

3. Sélectionnez "System Setup" - "Miscellaneous" - "Firmware Update" - "Update via NET" avec les touches du curseur dans l'ordre et appuyez sur ENTER.



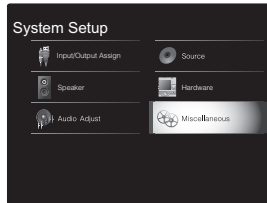

- Si "Firmware Update" est grisé et ne peut pas être sélectionné, attendez quelques instants jusqu'à ce qu'il démarre.
  - Vous ne pourrez pas sélectionner "Update via NET" s'il n'y a rien à mettre à jour.
- Appuyez sur ENTER avec "Update" sélectionné pour lancer la mise à jour.
    - Lors de la mise à jour, l'écran du téléviseur peut devenir noir en fonction du programme mis à jour. Dans ce cas, vérifiez la progression sur l'afficheur de cet appareil. L'écran du téléviseur restera noir jusqu'à ce que la mise à jour soit terminée et que l'alimentation soit remise en marche.
    - "Completed!" s'affiche lorsque la mise à jour est terminée.
  - Appuyez sur la touche **STANDBY/ON** de cet appareil pour le mettre en mode veille. Le processus est terminé et votre micrologiciel est mis à jour à la dernière version.
    - N'utilisez pas la touche **STANDBY/ON** de la télécommande.

**Si un message d'erreur s'affiche :** Lorsqu'une erreur se produit, " \* - \* \* Error!" apparaît sur l'afficheur de cet appareil. (" \* - \* " représente un caractère alphanumérique.) Vérifiez les points suivants :

- **\*-01, \*-10:** Câble Ethernet introuvable. Raccordez le câble Ethernet correctement.
- **\*-02, \*-03, \*-04, \*-05, \*-06, \*-11, \*-13, \*-14, \*-16, \*-17, \*-18, \*-20, \*-21:** Erreur de connexion Internet. Vérifiez les points suivants :
  - Le routeur est activé

– Cet appareil et le routeur sont connectés via le réseau. Essayez de débrancher puis connectez de nouveau l'alimentation de l'appareil et du routeur. Ceci permet de résoudre le problème. Si vous ne parvenez toujours pas à vous connecter à Internet, le serveur DNS ou le serveur proxy peuvent être temporairement indisponibles. Vérifiez l'état du service avec votre fournisseur d'accès à internet.

- **Autres :** Débranchez puis rebranchez le cordon d'alimentation secteur, puis répétez depuis le début.

### Mise à jour via USB

- Préparez un périphérique de stockage USB de 128 Mo ou plus. Format de système de fichiers FAT16 ou FAT32.
  - Un média inséré dans un lecteur de carte USB ne peut pas être utilisé pour cette fonction.
  - Les périphériques de stockage USB avec des fonctions de sécurité ne sont pas pris en charge.
  - Les concentrateurs USB et les périphériques USB avec une fonction de concentrateur ne sont pas pris en charge. Ne branchez pas ces périphériques à l'appareil.
- Supprimez toutes les données enregistrées sur le périphérique de stockage USB.
- Éteignez le composant du contrôleur (PC, etc.) connecté au réseau.
- Arrêtez la lecture de la webradio, un périphérique de stockage USB, ou le contenu d'un serveur.
- Lorsque "System Setup" - "Hardware" - "HDMI" - "HDMI CEC" dans Home est réglé sur "On", réglez-le sur "Off".
- Certains périphériques de stockage USB peuvent prendre du temps à charger, risquent de ne pas être chargés correctement, ou peuvent ne pas être correctement alimentés en fonction du périphérique ou de son contenu.
- Nous ne pourrions être tenus responsables des pertes ou de l'endommagement des données, ou des défaillances

de stockage causées par l'utilisation d'un périphérique de stockage USB avec cet appareil. Nous vous remercions de votre compréhension.

- La description peut être différente de l'affichage à l'écran mais cela ne changera pas la fonction ou la façon de faire fonctionner.
- Connectez le périphérique de stockage USB à votre PC.
  - Téléchargez le fichier du micrologiciel sur votre ordinateur depuis le site Web de notre société et décompressez-le.

Les fichiers du micrologiciel sont nommés de la manière suivante :

PIOSLM1002\_S2000SASAFPP2\_\*\*\*.zip

Décompressez le fichier sur votre PC. Le nombre de fichiers et de dossiers décompressés varie en fonction du modèle.

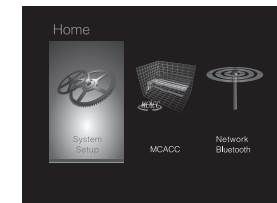

- Copiez tous les fichiers et dossiers décompressés dans le dossier racine du périphérique de stockage USB.
  - Assurez-vous de copier les fichiers décompressés.
- Branchez le périphérique de stockage USB au port USB de cet appareil.
  - Si vous connectez un disque dur USB au port USB de l'appareil, nous vous recommandons d'utiliser son adaptateur secteur pour l'alimenter.
  - Si le périphérique de stockage USB a été partitionné, chaque section sera considérée comme étant un périphérique indépendant.
- Réglez l'entrée du téléviseur sur celle assignée à l'appareil.
- Appuyez sur **HOME** sur la télécommande.



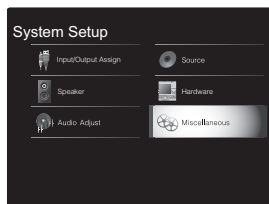

7. Sélectionnez "System Setup" - "Miscellaneous" - "Firmware Update" - "Update via USB" avec les touches de curseur dans l'ordre et appuyez sur ENTER.



- Si "Firmware Update" est grisé et ne peut pas être sélectionné, attendez quelques instants jusqu'à ce qu'il démarre.
  - Vous ne pourrez pas sélectionner "Update via USB" s'il n'y a rien à mettre à jour.
8. Appuyez sur ENTER avec "Update" sélectionné pour lancer la mise à jour.
    - Lors de la mise à jour, l'écran du téléviseur peut devenir noir en fonction du programme mis à jour. Dans ce cas, vérifiez la progression sur l'afficheur de cet appareil. L'écran du téléviseur restera noir jusqu'à la fin de la mise à jour et jusqu'à la remise sous tension.
    - Lors de la mise à jour, n'éteignez pas le périphérique de stockage USB, ne le débranchez/rebranchez pas.
    - "Completed!" s'affiche lorsque la mise à jour est terminée.
  9. Retirez le périphérique de stockage USB de cet appareil.
  10. Appuyez sur la touche  STANDBY/ON de cet appareil pour le mettre en mode veille. Le processus est terminé et votre micrologiciel est mis à jour à la dernière version.
    - N'utilisez pas la touche  de la télécommande.

**Si un message d'erreur s'affiche :** Lorsqu'une erreur se produit, " \* - \* \* Error!" apparaît sur l'afficheur de cet appareil. (" \* " représente un caractère alphanumérique.) Vérifiez ce qui suit :

- **\*-01, \*-10 :** Périphérique de stockage USB introuvable. Vérifiez si le périphérique de stockage USB ou le câble USB est correctement inséré dans le port USB de cet appareil. Branchez le périphérique de stockage USB à une source d'alimentation externe s'il dispose de sa propre alimentation.
- **\*-05, \*-13, \*-20, \*-21 :** Le fichier du micrologiciel n'est pas présent dans le dossier racine du périphérique de stockage USB, ou le fichier du micrologiciel est destiné à un autre modèle. Essayez à nouveau à partir du téléchargement du fichier du micrologiciel.
- **Autres :** Débranchez puis rebranchez le cordon d'alimentation secteur, puis répétez depuis le début.



## Dépannage

### Avant de démarrer la procédure

Les problèmes peuvent être résolus simplement en allumant et en coupant l'alimentation, ou en débranchant/rebranchant le cordon d'alimentation, ce qui est plus facile que de travailler sur la connexion, la procédure de paramétrage et de fonctionnement. Essayez d'effectuer les mesures les plus simples à la fois sur l'appareil et sur le périphérique connecté. Si le problème est que la vidéo ou l'audio ne sont pas sortis, ou que le fonctionnement lié HDMI ne fonctionne pas, la déconnexion/connexion du câble HDMI peut le résoudre. Lors de la reconnexion, veillez à ne pas enrouler le câble HDMI car s'il est enroulé, le câble HDMI peut ne pas bien s'adapter. Après la reconnexion, éteignez puis rallumez l'appareil et le périphérique connecté.

- Cet appareil contient un microprocesseur pour le traitement du signal et les fonctions de commande. Dans de très rares cas, de sérieuses interférences, des parasites provenant d'une source externe ou de l'électricité statique risquent d'entraîner un blocage. Dans le cas peu probable où cela se produise, débranchez le cordon d'alimentation de la prise murale, attendez au moins 5 secondes, puis rebranchez-le.
- Nous ne sommes pas responsables des réparations des dommages (tels que les frais de location de CD) dus aux enregistrements ratés causés par le dysfonctionnement de l'appareil. Avant d'enregistrer des données importantes, assurez-vous que ces données seront enregistrées correctement.

### Si le fonctionnement devient instable

#### Essayez de redémarrer l'appareil

Le problème peut être réglé en faisant redémarrer cet appareil. Après avoir mis cet appareil en veille, appuyez sur STANDBY/ON de cet appareil pendant 5 secondes ou plus pour faire redémarrer l'appareil. (Les réglages dans l'appareil sont conservés.) Si le redémarrage de l'appareil

ne règle pas le problème, essayez de débrancher et de rebrancher une nouvelle fois l'alimentation de cet appareil et des autres éléments raccordés.

#### Réinitialisation de l'appareil (ceci réinitialise les paramètres de cet appareil sur leur valeur par défaut)

Si le redémarrage de l'appareil ne règle pas le problème, réinitialiser l'appareil sur les réglages qu'il avait au moment de l'achat peut le résoudre. Vos réglages seront également initialisés lorsque vous réinitialiserez, donc veuillez noter vos réglages avant de commencer à faire cela.

1. Appuyez sur la touche de la télécommande, sélectionnez "System Setup" - "Miscellaneous" - "Load Default" dans Home et appuyez sur ENTER.
2. Sélectionnez "Yes" et appuyez sur ENTER.
3. L'appareil se met en veille et les réglages sont réinitialisés.

### Alimentation

#### Impossible d'allumer cet appareil

- Assurez-vous que le cordon d'alimentation est correctement branché dans la prise murale.
- Débranchez le cordon d'alimentation de la prise murale, attendez 5 secondes ou plus, puis rebranchez-le une nouvelle fois.

#### L'appareil s'éteint de manière inattendue

- L'appareil passe automatiquement en mode veille lorsque le paramètre "System Setup" - "Hardware" - "Power Management" - "Auto Standby" dans Home est actif.
- Si "CHECK SP WIRE" apparaît sur l'afficheur, les câbles d'enceinte peuvent avoir créés un court-circuit. Assurez-vous que les fils dénudés des enceintes ne sont pas en contact entre eux ou avec le panneau arrière de l'appareil, puis mettez de nouveau l'appareil en marche.
- La fonction de circuit de protection peut avoir été activée parce que la température de l'appareil s'est élevée de

façon anormale. Si cela arrive, alors l'appareil restera hors tension après que vous ayez mis en marche l'appareil. Assurez-vous que l'appareil a suffisamment d'espace d'aération autour de lui, attendez que l'appareil refroidisse suffisamment, puis essayez de le remettre en marche.

**ATTENTION** : Si de la fumée, une odeur ou un bruit anormal est produit par l'appareil, débranchez immédiatement le cordon d'alimentation de la prise murale et contactez le revendeur ou l'assistance de notre société.

### Audio

- Assurez-vous que le microphone de configuration d'enceinte ne soit pas resté connecté.
- Vérifiez que le raccordement entre la sortie du périphérique et l'entrée sur cet appareil est bon.
- Assurez-vous qu'aucun des câbles de connexion ne soit plié, tordu ou endommagé.
- Si le témoin MUTING clignote sur l'afficheur, appuyez sur la touche de la télécommande pour annuler la mise en sourdine.
- Lorsqu'un casque est branché à la prise PHONES, aucun son n'est émis par les enceintes.
- Lorsque "System Setup" - "Source" - "Audio Select" - "Fixed PCM" dans Home est réglé sur "On", aucun son n'est lu lorsque des signaux autres que PCM entrent. Changez le réglage pour Off.

Vérifiez les points suivants si ce qui précède n'a pas réglé le problème :

#### Aucun son n'est restitué par le téléviseur

- Passez le sélecteur d'entrée de cet appareil sur la position de la prise à laquelle le téléviseur est raccordé.
- Si le téléviseur ne prend pas en charge la fonction ARC, avec une connexion par HDMI, raccordez le téléviseur et cet appareil à l'aide d'un câble optonumérique, d'un câble



coaxial numérique ou d'un câble audio analogique.

#### Aucun son n'est restitué par le lecteur raccordé

- Passez le sélecteur d'entrée de cet appareil sur la position de la prise à laquelle le lecteur est raccordé.
- Vérifiez le réglage de la sortie audio numérique sur le périphérique connecté. Sur certaines consoles de jeux, telles que celles qui prennent en charge le DVD, le réglage par défaut est sur OFF.
- Avec certains disques DVD-Video, vous devez sélectionner un format de sortie audio à partir d'un menu.

#### Aucun son n'est restitué par une enceinte

- Assurez-vous que la polarité des câbles des enceintes (+/-) est correcte, et qu'aucun fil dénudé n'est en contact avec la partie métallique des bornes d'enceintes.
- Assurez-vous que les câbles des enceintes ne soient pas court-circuités.
- Vérifiez que le raccordement des enceintes a été correctement effectué. (➔P7) Les réglages pour l'environnement de raccordement des enceintes doit être effectué dans "1. Full Auto MCACC" dans la Initial Setup. (➔P13)
- En fonction de la source et le mode d'écoute en cours, peu de son peut être émis par les enceintes d'ambiance. Sélectionnez un autre mode d'écoute pour voir si le son est reproduit.

#### Le caisson de basse n'émet aucun son

- Lorsque vous lisez un support source qui ne contient aucune information dans le canal LFE, le caisson de basse n'émet aucun son.

#### Des bruits peuvent être entendus

- Grouper à l'aide de colliers de serrage les câbles RCA avec les cordons d'alimentation, le câble d'enceinte, etc. peut dégrader la performance audio, donc évitez de le faire.
- Un câble audio peut capter des interférences. Essayez de repositionner vos câbles.

#### Le début du son reçu via HDMI n'est pas audible.

- Étant donné que le temps nécessaire à l'identification du format d'un signal HDMI est plus long que celui des autres signaux audio numériques, la sortie audio peut ne pas démarrer immédiatement.

#### Le son s'affaiblit soudainement

- Si la température à l'intérieur de l'appareil dépasse un certain niveau pendant une période prolongée, le volume peut baisser automatiquement pour protéger les circuits.

#### ■ Modes d'écoute

- Pour profiter de la lecture surround numérique, comme le Dolby Digital, les signaux audio doivent passer par un câble HDMI, un câble coaxial numérique ou un câble optonumérique. La sortie du son devra être réglée sur la sortie bitstream du lecteur de Blu-ray Disc ou un autre périphérique.
- Appuyez plusieurs fois sur la touche **i** de la télécommande pour changer l'affichage sur cet appareil pour vérifier le format d'entrée.

Vérifiez les points suivants si ce qui précède n'a pas réglé le problème :

#### À propos des signaux DTS

- Avec un support qui passe de façon soudaine de DTS à PCM, la lecture PCM peut ne pas démarrer immédiatement. Si tel est le cas, vous devriez arrêter votre lecteur pendant environ 3 secondes puis reprendre la lecture.
- Certains lecteurs CD et LD ne permettent pas de lire correctement les supports DTS même si votre lecteur est branché à une entrée numérique sur l'appareil. Ceci est généralement dû au fait que le débit binaire DTS a été traité (par exemple le niveau de sortie, le taux d'échantillonnage ou la distorsion de fréquence ont changé) et l'appareil ne le reconnaît pas comme un

authentique signal DTS. Dans ce cas, un bruit pourrait se faire entendre.

- La lecture d'un programme DTS, l'utilisation des fonctions de pause, d'avance rapide ou de retour rapide de votre lecteur peuvent produire un bref son perceptible. Il ne s'agit pas d'un dysfonctionnement.

#### ■ Video

- Vérifiez que le raccordement entre la sortie du périphérique et l'entrée sur cet appareil est bon.
- Assurez-vous qu'aucun des câbles de connexion ne soit plié, tordu ou endommagé.
- Lorsque l'image du téléviseur est floue ou manque de netteté, le cordon d'alimentation ou les câbles de connexion de l'appareil peuvent avoir interféré. Dans ce cas, gardez une distance entre le câble d'antenne du téléviseur et les câbles de l'appareil.
- Assurez-vous que le changement des écrans d'entrée est correct sur le côté du moniteur tel qu'un téléviseur.

Vérifiez les points suivants si ce qui précède n'a pas réglé le problème :

#### Il n'y a pas de vidéo

- Passez le sélecteur d'entrée de cet appareil sur la position de la prise à laquelle le lecteur est raccordé.

#### Il n'y a pas d'image provenant de la source raccordée à la prise HDMI IN

- Pour afficher une vidéo provenant du lecteur raccordé sur l'écran du téléviseur lorsque l'appareil est en veille, vous devez activer "System Setup" - "Hardware" - "HDMI" - "HDMI Standby Through" dans Home. Lisez la (➔P37) pour avoir des informations sur HDMI Standby Through.
- Vérifiez si "Resolution Error" apparaît sur l'afficheur de cet appareil si la vidéo entrant par la prise HDMI IN ne s'affiche pas. Dans ce cas, le téléviseur ne prend pas en



charge la résolution de la vidéo entrée à partir du lecteur. Changez le réglage du lecteur.

- La fiabilité de fonctionnement en utilisant un adaptateur HDMI à DVI n'est pas garantie. De plus, les signaux vidéo provenant d'un ordinateur ne sont pas pris en charge.

#### Scintillement des images

- Il est possible que la résolution du lecteur ne soit pas compatible avec la résolution du téléviseur. Si vous avez raccordé le lecteur à cet appareil à l'aide d'un câble HDMI, essayez de changer la résolution de sortie sur le lecteur. Il pourrait également y avoir une amélioration si vous changez le mode écran sur le téléviseur.

#### La vidéo et le son sont désynchronisés

- La vidéo peut être en retard par rapport au son en fonction des réglages et des raccordements avec le téléviseur. Pour ajuster, appuyez sur la touche  de la télécommande, et réglez "Other" - "Sound Delay" dans "AV Adjust".

#### ■ Commande liée

##### Aucune commande liée n'est possible avec les dispositifs conformes CEC, comme un téléviseur

- Dans Home de l'appareil, réglez "System Setup" - "Hardware" - "HDMI" - "HDMI CEC" sur "On".
- Il est également nécessaire de définir la liaison HDMI sur dispositif conforme CEC. Vérifiez le mode d'emploi.
- Pour raccorder un lecteur ou un enregistreur de marque Sharp par HDMI, réglez "Hardware" - "HDMI" - "HDMI Standby Through" sur "Auto" dans le menu System Setup.

#### ■ Émissions FM

La réception radio est mauvaise ou bien il y a beaucoup

#### de parasites.

- Vérifiez à nouveau la connexion de l'antenne.
- Éloignez l'antenne du câble d'enceinte ou du cordon d'alimentation.
- Déplacez l'appareil à l'écart de votre téléviseur ou votre PC.
- Le passage de véhicules et d'avions peut provoquer des interférences.
- Les murs en béton affaiblissent les signaux radio.
- Écoutez la station en mono.
- La réception FM peut devenir plus claire si vous vous servez de la prise de l'antenne murale utilisée pour le téléviseur.

#### ■ Fonction BLUETOOTH

- Essayez de brancher/débrancher la prise électrique de l'appareil et essayez de mettre sous/hors tension le périphérique compatible BLUETOOTH. Le redémarrage du périphérique compatible BLUETOOTH peut être efficace.
- Les dispositifs compatibles BLUETOOTH doivent prendre en charge le profil A2DP.
- À proximité d'appareils comme un four à micro-ondes ou un téléphone sans fil, qui utilisent des ondes radio dans la plage de fréquence de 2,4GHz, une interférence radioélectrique peut se produire, ce qui désactive l'utilisation de cet appareil.
- S'il y a un objet métallique à proximité de l'appareil, la connexion BLUETOOTH peut être impossible car le métal peut avoir des effets sur les ondes radio.

Vérifiez les points suivants si ce qui précède n'a pas réglé le problème :

##### Impossible de se connecter à cet appareil

- Vérifiez que la fonction BLUETOOTH du périphérique compatible BLUETOOTH est activée.

#### La lecture de la musique n'est pas disponible sur l'appareil, même après une connexion BLUETOOTH réussie

- Lorsque le volume du son de votre périphérique compatible BLUETOOTH est positionné sur faible, la lecture de fichiers audio peut ne pas être disponible. Montez le volume du périphérique compatible BLUETOOTH.
- Certains périphériques compatibles BLUETOOTH peuvent être équipés d'un sélecteur Envoi/Réception. Sélectionnez le mode d'Envoi.
- Selon les caractéristiques ou les spécifications de votre périphérique compatible BLUETOOTH, la lecture sur cet appareil peut être impossible.

#### Le son est interrompu

- Il pourrait y avoir un problème avec le périphérique compatible BLUETOOTH. Vérifiez les informations sur Internet.

#### La qualité du son est mauvaise après la connexion d'un périphérique compatible BLUETOOTH

- La réception BLUETOOTH est de faible qualité. Rapprochez le périphérique compatible BLUETOOTH de l'appareil ou retirez tout obstacle entre le périphérique compatible BLUETOOTH et cet appareil.

#### ■ Fonction réseau

- Si vous ne pouvez pas sélectionner de service réseau, il deviendra sélectionnable lorsque la fonction réseau sera lancée. Cela peut prendre environ une minute à démarrer.
- Si NET clignote, cet appareil n'est pas correctement connecté au réseau domestique.
- Essayez de brancher/débrancher la prise électrique de cet appareil et du routeur, et essayez de redémarrer le routeur.
- Si le routeur LAN sans fil désiré n'est pas dans la liste



des points d'accès, il est peut être réglé pour cacher le SSID, ou la connexion ANY est peut être coupée. Changez les paramètres et réessayez.

Vérifiez les points suivants si ce qui précède n'a pas réglé le problème :

#### Impossible d'accéder à la webradio

- Certains services de réseau ou de contenus accessibles à partir de l'appareil risquent de ne pas être accessibles au cas où le fournisseur de services interrompt son service.
- Assurez-vous que votre modem et routeur soient correctement connectés, et assurez-vous qu'ils soient tous les deux allumés.
- Assurez-vous que le port côté LAN du routeur est correctement raccordé à cet appareil.
- Assurez-vous que la connexion à Internet à partir d'autres composants soit possible. Si la connexion n'est pas possible, éteignez tous les composants connectés au réseau, patientez quelques instants, puis mettez de nouveau en marche les composants.
- Si une station de radio spécifique n'est pas disponible pour l'écoute, assurez-vous que l'URL enregistrée est correcte, ou si le format distribué à partir de la station de radio est pris en charge par cet appareil.
- En fonction du FAI, le réglage du serveur proxy est nécessaire.
- Assurez-vous que le routeur utilisé et/ou le modem est bien pris en charge par votre FAI.

#### Impossible d'accéder au serveur de réseau

- Cet appareil doit être connecté au même routeur que le serveur réseau.
- Cet appareil est compatible avec Windows Media® Player 11 ou 12, les serveurs réseau ou les NAS compatibles avec la fonctionnalité réseau domestique.
- Vous aurez besoin d'effectuer certains réglages sur Windows Media® Player. (➔P18)

- En utilisant un ordinateur, seuls les fichiers de musique mémorisés dans la bibliothèque de Windows Media® Player peuvent être lus.

#### La lecture s'arrête pendant que vous écoutez des fichiers de musique sur le réseau du serveur

- Assurez-vous que le serveur du réseau soit compatible avec cet appareil.
- Lorsque l'ordinateur est utilisé comme serveur réseau, essayez de quitter tout programme autre que le logiciel du serveur (Windows Media® Player 12, etc.).
- Si le PC télécharge ou copie des fichiers volumineux, il se peut que la lecture soit interrompue.

### ■ Périphérique de stockage USB

#### Le périphérique de stockage USB n'est pas affiché

- Vérifiez si le périphérique de stockage USB ou si le câble USB est correctement inséré dans le port USB de l'appareil.
- Débranchez le périphérique de stockage USB de l'appareil, puis essayez de le rebrancher.
- Les performances du disque dur qui est alimenté par le port USB de l'appareil ne sont pas garanties.
- Selon le type de format, la lecture peut ne pas s'effectuer normalement. Vérifiez le type de formats de fichiers pris en charge.
- Les périphériques de stockage USB avec des fonctions de sécurité risquent de ne pas être lus.

### ■ Réseau local sans fil

- Essayez de brancher/débrancher l'alimentation du routeur LAN sans fil et de l'appareil, vérifiez l'état de mise sous tension du routeur LAN sans fil et essayez de redémarrer le routeur LAN sans fil.

Vérifiez les points suivants si ce qui précède n'a pas réglé le

problème :

#### Impossible d'accéder au réseau local sans fil

- Les paramètres du routeur LAN sans fil peuvent être basculés sur Manuel. Ramener le réglage en Automatique.
- Essayez la configuration manuelle. Il est possible que la connexion réussisse.
- Lorsque le routeur LAN sans fil est réglé en mode furtif (mode pour masquer la clé SSID) ou lorsque N'IMPORTE QUELLE connexion est désactivée, le SSID ne s'affiche pas. Changez les paramètres et réessayez.
- Vérifiez si le réglage du SSID et le cryptage (WEP, etc.) sont corrects. Assurez-vous que les paramètres réseau de l'appareil soient correctement configurés.
- La connexion à un SSID qui comprend des caractères multi-bytes n'est pas pris en charge. Nommez le SSID du routeur LAN sans fil à l'aide de caractères alphanumériques à un octet uniquement et essayez à nouveau.

#### Connecté à un SSID différent du SSID sélectionné

- Certains routeurs LAN sans fil vous permettent de définir plusieurs SSID pour un seul appareil. Si vous utilisez la touche de réglage automatique sur ce genre de routeur, vous pouvez finir par vous connecter à un SSID différent du SSID que vous désiriez. Si cela arrive, utilisez la méthode de connexion nécessitant la saisie d'un mot de passe.

#### La lecture est interrompue et la communication ne fonctionne pas

- Vous pouvez ne pas recevoir d'ondes radio en raison des mauvaises conditions des ondes radio. Réduisez la distance avec le point d'accès LAN sans fil ou retirez tout obstacle pour améliorer la visibilité, et essayez de nouveau. Placez l'appareil à l'écart des fours à micro-ondes ou d'autres points d'accès. Il est recommandé de placer le routeur LAN sans fil (point d'accès) et l'appareil



dans la même pièce.

- S'il y a un objet métallique à proximité de l'appareil, la connexion LAN sans fil peut ne pas être possible du fait que le métal peut avoir des effets sur les ondes radio.
- Lorsque d'autres périphériques LAN sans fil sont utilisés à proximité de l'appareil, plusieurs problèmes tels que l'interruption de la lecture et de la communication peuvent se produire. Vous pouvez éviter ces problèmes en modifiant le canal de votre routeur LAN sans fil. Pour plus d'informations sur la modification de canaux, reportez-vous au manuel d'instructions fourni avec votre routeur LAN sans fil.
- Il pourrait ne pas y avoir assez de largeur de bande disponible avec le réseau LAN sans fil. Raccordez à l'aide d'un câble Ethernet.

## ■ Télécommande

- Assurez-vous que les piles ont été insérées en respectant la polarité.
- Insérez des piles neuves. Ne mélangez pas différents types de piles ou des piles neuves et usagées.
- Assurez-vous que cet appareil n'est pas exposé à la lumière directe du soleil ou à un éclairage fluorescent inverseur. Déplacez-le une nouvelle fois si nécessaire.
- Si cet appareil est installé sur une étagère ou dans un meuble avec des portes en verre teinté ou si les portes sont fermées, la télécommande peut ne pas fonctionner correctement.

## ■ Afficheur

### L'afficheur ne s'allume pas

- L'afficheur peut s'assombrir pendant que le Dimmer fonctionne, et il peut également s'éteindre. Appuyez sur la touche DIMMER et modifiez le niveau de luminosité de l'afficheur.
- L'afficheur s'éteint et le témoin DIRECT s'allume lorsque

le mode d'écoute est "Direct" ou "Pure Direct".

## ■ Autres

### Des bruits étranges peuvent provenir de cet appareil.

- Si vous avez branché un autre appareil à la même prise murale que cet appareil, ce bruit parasite peut être un effet provenant de l'autre appareil. Si les symptômes s'améliorent en débranchant le cordon d'alimentation de l'autre appareil, utilisez des prises murales différentes pour les deux appareils.

### Lors de l'exécution du Full Auto MCACC, le message "Noise Error" s'affiche

- Cela peut être provoqué par un dysfonctionnement dans l'unité de votre enceinte. Vérifiez si l'appareil produit des sons normaux.

### La fonction DRC ne marche pas

- Assurez-vous que la source est Dolby Digital, Dolby Digital Plus, Dolby TrueHD, ou DTS.



## Caractéristiques générales

### Section amplificateur (Audio)

Puissance de sortie nominale (IEC)  
2 canaux × 85 W à 4 ohms, 1 kHz, 1 canal entraîné de 1% DHT

Sensibilité et impédance d'entrée (1 kHz 85 W/4 Ω)  
200 mV/47 kΩ (LINE (déséquilibre))  
6,0 mV/47 kΩ (PHONO MM)

Niveau de sortie RCA nominale et impédance  
1 V/470 Ω (SUBWOOFER PRE OUT)

Surcharge phono  
30 mV (MM 1 kHz 1%)

Réponse en fréquence  
10 Hz - 40 kHz/+1 dB, -3 dB

Spécificités de la commande de tonalité  
±10 dB, 90 Hz (BASS)  
±10 dB, 7,5 kHz (TREBLE)

Rapport signal-bruit  
80 dB (IHF-A, LINE IN, SP OUT)  
70 dB (IHF-A, PHONO IN, SP OUT)

Impédance d'enceinte  
4 Ω - 8 Ω

Impédance de sortie casque  
102 Ω

Puissance de sortie nominale du casque  
85 mW (32 Ω, 1 kHz, 10% DHT)

### Partie du tuner

Réglage de la plage de fréquence FM  
87,5 MHz - 108,0 MHz, RDS

Plage de fréquence de syntonisation DAB  
174,928 MHz - 239,200 MHz

Chaîne préréglée  
40

### Partie réseau

Ethernet LAN  
10BASE-T/100BASE-TX

LAN sans fil  
Norme IEEE 802.11 a/b/g/n  
(Norme Wi-Fi®)

Bande 5 GHz/2,4 GHz

### Section BLUETOOTH

Système de communication  
Caractéristique BLUETOOTH version 4.1+LE

Bande de fréquence  
Bande 2,4 GHz

Méthode de modulation  
FHSS (Freq Hopping Spread Spectrum)

Profils BLUETOOTH compatibles  
A2DP 1.2  
AVRCP 1.3  
HOGP-Host (Client)  
Périphérique HOGP-HID (Serveur)  
Service HID (HIDS)

Codecs pris en charge  
SBC  
AAC

Portée de transmission (A2DP)  
20 Hz - 20 kHz (Fréquence d'échantillonnage 44,1 kHz)

Portée de communication maximale  
Ligne de mire d'environ 15 m ( \* )

\* La portée effective peut varier selon les facteurs comme : les obstacles entre les appareils, les champs magnétiques autour d'un four micro-ondes, l'électricité statique, les téléphones sans fil, la sensibilité de réception, la performance de l'antenne, le système d'exploitation, le logiciel, etc.

### Général

Alimentation  
AC 100 - 240 V, 50/60 Hz

Consommation d'énergie  
55 W  
0,38 W (En veille)  
16 W (pas de son)  
2 W (HDMI Standby Through)  
2 W (Veille réseau)

Dimensions (L × H × P)  
435 mm × 78 mm × 330 mm  
17-1/8" × 3-1/16" × 13"

Poids  
4 kg (8,8 livres)

### HDMI

Entrées  
IN1 (BD/DVD, HDCP2.2), IN2 (CBL/SAT, HDCP2.2), IN3 (STRM BOX, HDCP2.2), IN4 (GAME, HDCP2.2)

Sortie  
OUT (HDCP2.2)

Supportés  
Deep Color, x.v.Color™, LipSync, Audio Return Channel, 3D, 4K 60Hz, CEC, Extended Colorimetry (sYCC601, Adobe RGB, Adobe YCC601), Content Type, HDR

Format audio  
Dolby TrueHD, Dolby Digital, Dolby Digital Plus, DTS, DTS-HD Master Audio, DTS-HD High Resolution Audio, DTS 96/24, DTS-HD Express, DSD, PCM

Résolution vidéo maximum  
4k 60 Hz (YCbCr 4:4:4)

### Entrées audio

Numérique  
OPTICAL (TV)  
COAXIAL (CD)

Analogique  
1 (BD/DVD), 2 (CBL/SAT), PHONO (indiqué)

### Sorties audio

Analogique  
SUBWOOFER PRE OUT

Sorties haut-parleurs  
FRONT L/R

Casques  
PHONES (Avant, Ø 3,5 mm)

### Autres

USB : 1 (Avant, Ver.2.0, 5 V/1 A)  
Ethernet 1  
Configuration micro : 1





## À propos de l'interface HDMI

### Fonctions compatibles

HDMI (High Definition Multimedia Interface pour Interface Multimédia Haute Définition) est une norme d'interface numérique permettant de raccorder des téléviseurs, des vidéoprojecteurs, des lecteurs Blu-ray/DVD, des décodeurs numériques et d'autres composants vidéo. Jusqu'à présent, plusieurs câbles vidéo et audio différents étaient nécessaires pour raccorder des appareils audiovisuels. Avec la norme HDMI, un seul câble permet la transmission de signaux de commande, de signaux vidéo numériques et d'audio numérique (PCM 2 canaux, audio numérique multicanaux et PCM multicanaux).

**Fonctionnalité HDMI CEC** : En raccordant des périphériques et des câbles HDMI conformes avec la spécification CEC (Consumer Electronics Control) de la norme HDMI, de nombreuses commandes liées deviennent possibles entre les périphériques. Vous pouvez bénéficier de fonctionnalités comme la liaison de commutation d'entrée avec le sélecteur d'entrée et les lecteurs, le contrôle du volume à l'aide de la télécommande d'un téléviseur et la mise en veille automatique de cet appareil lorsque le téléviseur est éteint. L'appareil est conçu pour pouvoir établir une liaison avec les produits répondant à la norme CEC, et ces commandes liées ne sont pas toujours garanties avec les périphériques CEC.

**ARC (Audio Return Channel pour Gestion du Retour Audio)** : En raccordant un téléviseur qui prend en charge la fonction ARC avec un seul câble HDMI, vous pouvez non seulement reproduire le son et la vidéo de cet appareil vers le téléviseur, mais vous pouvez également envoyer le son du téléviseur vers cet appareil.

**HDMI Standby Through** : Même si cet appareil est en veille, les signaux entrant depuis les appareils AV sont transmis au téléviseur.

**Deep Color** : En raccordant des périphériques prenant en

charge la fonction Deep Color, les signaux vidéo provenant des périphériques peuvent être reproduits sur le téléviseur avec encore plus de couleurs.

**x.v.Color™** : Cette technologie créée des couleurs encore plus réalistes en élargissant la gamme des couleurs.

**3D** : Vous pouvez transmettre les signaux vidéo 3D provenant des appareils AV vers le téléviseur.

**4K** : Cet appareil prend en charge les signaux vidéo 4K (3840 × 2160p) et 4K SMPTE (4096 × 2160p).

**LipSync** : Ce réglage corrige automatiquement toute désynchronisation entre les signaux vidéo et audio en se basant sur les données provenant du téléviseur compatible HDMI LipSync.

### Formats audio pris en charge

**PCM linéaires 2 canaux** : 32 kHz, 44,1 kHz, 48 kHz, 88,2 kHz, 96 kHz, 176,4 kHz, 192 kHz, 16/20/24 bit

**PCM linéaire multicanaux** : 5.1 maximum, 32 kHz, 44,1 kHz, 48 kHz, 88,2 kHz, 96 kHz, 176,4 kHz, 192 kHz, 16/20/24 bits

**Bitstream** : Dolby Digital, Dolby Digital Plus, Dolby TrueHD, DTS, DTS-HD High Resolution Audio, DTS-HD Master Audio

**DSD** : Taux d'échantillonnage pris en charge : 2,8 MHz  
Votre lecteur Blu-ray/DVD doit aussi être compatible avec la sortie HDMI de ces formats audio ci-dessus.

### Résolutions prises en charge

**Technologie de protection du droit d'auteur** : HDCP1.4/  
HDCP2.2

**Color space (Color Depth)** : 720 × 480i 60Hz, 720 × 576i 50/60Hz, 720 × 480p 60Hz, 720 × 576p 50Hz, 1920 × 1080i 50/60Hz, 1280 × 720p 24/25/30/50/60Hz, 1680 × 720p 24/25/30/50/60Hz, 1920 × 1080p 24/25/30/50/60Hz, 2560 × 1080p 24/25/30/50/60Hz, 4K (3840 × 2160p) 24/25/30Hz, 4K SMPTE (4096 × 2160p) 24/25/30Hz : RGB/YCbCr4:4:4 (8/10/12 bits), YCbCr4:2:2 (12 bits)  
4K (3840 × 2160p) 50/60Hz, 4K SMPTE (4096 × 2160p) 50/60Hz : RGB/YCbCr4:4:4 (8 bits), YCbCr4:2:2 (12 bits), YCbCr4:2:0 (8/10/12 bits)



# Licence et Marque commerciale



Manufactured under license from Dolby Laboratories. Dolby, Dolby Audio, Pro Logic, and the double-D symbol are trademarks of Dolby Laboratories.



For DTS patents, see <http://patents.dts.com>. Manufactured under license from DTS, Inc. DTS, the Symbol, DTS in combination with the Symbol, the DTS-HD logo, and DTS-HD Master Audio are registered trademarks or trademarks of DTS, Inc. in the United States and/or other countries. © DTS, Inc. All Rights Reserved.



The terms HDMI and HDMI High-Definition Multimedia Interface, and the HDMI Logo are trademarks or registered trademarks of HDMI Licensing LLC in the United States and other countries.



The Wi-Fi CERTIFIED Logo is a certification mark of Wi-Fi Alliance®.



AirPlay, iPad, iPhone, and iPod touch are trademarks of Apple Inc., registered in the U.S. and other countries.

iPad Air and iPad mini are trademarks of Apple Inc.

"Made for iPod", "Made for iPhone" and "Made for iPad" mean that an electronic accessory has been designed to connect specifically to iPod, iPhone, or iPad, respectively, and has been certified by the developer to meet Apple performance standards. Apple is not responsible for the operation of this device or its compliance with safety and regulatory standards.

Please note that the use of this accessory with iPod, iPhone or iPad may affect wireless performance.

AirPlay works with iPhone, iPad, and iPod touch with iOS 4.3.3 or later, Mac with OS X Mountain Lion or later, and PC with iTunes 10.2.2 or later.



The Bluetooth® word mark and logos are registered trademarks owned by the Bluetooth SIG, Inc.



PANDORA, the PANDORA logo, and the Pandora trade dress are trademarks or registered trademarks of Pandora Media, Inc. Used with permission.



This Mark Certifies that this product is compliant with the BLACKFIRE ALLIANCE Standard. Please refer to [WWW.BLACKFIREALLIANCE.COM](http://WWW.BLACKFIREALLIANCE.COM) for more information. BLACKFIRE™ is a Registered Trademark (No. 85,900,599) of BLACKFIRE RESEARCH CORP. All rights reserved.



FireConnect™ is technology powered by BlackFire Research.



The product with this logo is conformed to Hi-Res Audio standard defined by Japan Audio Society. This logo is used under license from Japan Audio Society.

This product is protected by certain intellectual property rights of Microsoft. Use or distribution of such technology outside of this product is prohibited without a license from Microsoft.

Windows and the Windows logo are trademarks of the Microsoft group of companies.

QR Code is a registered trademark of DENSO WAVE INCORPORATED.

"x.v.Color" and "x.v.Color" logo are trademarks of Sony Corporation.

DSD and the Direct Stream Digital logo are trademarks of Sony Corporation.

MPEG Layer-3 audio coding technology licensed from Fraunhofer IIS and Thomson.

"All other trademarks are the property of their respective owners."

"Toutes les autres marques commerciales sont la propriété de leurs détenteurs respectifs."

"El resto de marcas comerciales son propiedad de sus respectivos propietarios."

"Tutti gli altri marchi di fabbrica sono di proprietà dei rispettivi proprietari."

"Alle anderen Warenzeichen sind das Eigentum ihrer jeweiligen Eigentümer."

"Alle andere handelsmerken zijn eigendom van de desbetreffende rechthebbenden."

FR

# Pioneer

2-3-12 Yaesu, Chuo-ku, Tokyo 104-0028 JAPAN

**<U.S.A.>**

18 PARK WAY, UPPER SADDLE RIVER, NEW JERSEY 07458, U.S.A.

Tel: 1-201-785-2600 Tel: 1-844-679-5350

**<Germany>**

Hanns-Martin-Schleyer-Straße 35, 47877 Willich, Germany

Tel: +49(0)2154 913222

**<UK>**

Anteros Building, Odyssey Business Park, West End Road, South Ruislip,  
Middlesex, HA4 6QQ United Kingdom

Tel: +44(0)208 836 3612

**<France>**

6, Avenue de Marais F - 95816 Argenteuil Cedex FRANCE

Tel: +33(0)969 368 050

Корпорация О энд Пи

2-3-12, Яэсу, Чуо-ку, г. Токио, 104-0028, ЯПОНИЯ

Enregistrez votre produit sur

<http://www.pioneer.eu> (Europe)

© 2016 Onkyo & Pioneer Corporation. All rights reserved.

© 2016 Onkyo & Pioneer Corporation. Tous droits de reproduction et de traduction réservés.

Onkyo group has established its Privacy Policy, available at [<http://www.pioneer-audiovisual.com/privacy/>].

"Pioneer" and "MCACC logo" are trademarks of Pioneer Corporation, and are used under license.

SN 29402737A

F  
R

F1701-1



\* 2 9 4 0 2 7 3 7 A \*



NETWORK STEREO RECEIVER

# SX-S30DAB

# Manual de instrucciones

**Antes de empezar**

Qué se encuentra en la caja ..... 2

**Nombres de las piezas**

Panel frontal ..... 3  
 Panel trasero ..... 4  
 Mando a distancia ..... 5  
 Pantalla ..... 6

**Instalación**

1. Conexión de los altavoces ..... 7  
 2. Conexión del TV ..... 8  
 3. Conexión de los componentes AV HDMI ..... 9  
 4. Conexión de los componentes de audio ..... 10  
 5. Conexión de otros cables ..... 11

**Configuración inicial**

Configuración inicial con el asistente de arranque automático ..... 12

**Reproducción**

Reproducción de componente AV ..... 15  
 Radio por Internet ..... 16  
 Spotify ..... 17  
 Music Server ..... 18  
 Dispositivo de almacenamiento USB ..... 20  
 AirPlay® ..... 22  
 BLUETOOTH® Reproducción ..... 23  
 Escuchar la radio FM/DAB ..... 24  
 Modos de audición ..... 27  
 AV Adjust ..... 29

**Configuración avanzada**

System Setup ..... 31  
 MCACC ..... 41  
 Network/Bluetooth ..... 43

**Actualización de Firmware**

Actualización de Firmware ..... 46

**Otros**

Resolución de problemas ..... 49  
 Especificaciones generales ..... 54  
 Acerca de HDMI ..... 55  
 Información sobre licencias y marcas comerciales ..... 56





## Qué se encuentra en la caja

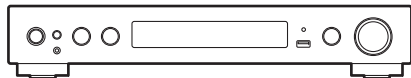

Unidad principal (1)

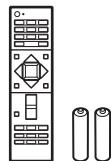

Mando a distancia (RC-933R) (1), pilas (AAA/R03) (2)



Micrófono para la configuración de altavoces (1)



Antena DAB/FM (1)



- Conecte los altavoces con una impedancia de entre 4  $\Omega$  y 8  $\Omega$ .
- El cable de alimentación no debe conectarse hasta que no se hayan completado todas las otras conexiones.
- No aceptamos ninguna responsabilidad por daño causado debido a la conexión de equipos fabricados por otras compañías.
- Puede que se amplíen las funcionalidades mediante actualizaciones de firmware y que los proveedores de servicios cesen su actividad, lo que significa que algunos servicios de red y contenidos puede que no estén disponibles en el futuro. Además, los servicios disponibles podrían variar dependiendo de su zona de residencia.
- Las especificaciones y las características están sujetas a cambios sin previo aviso.



## Panel frontal

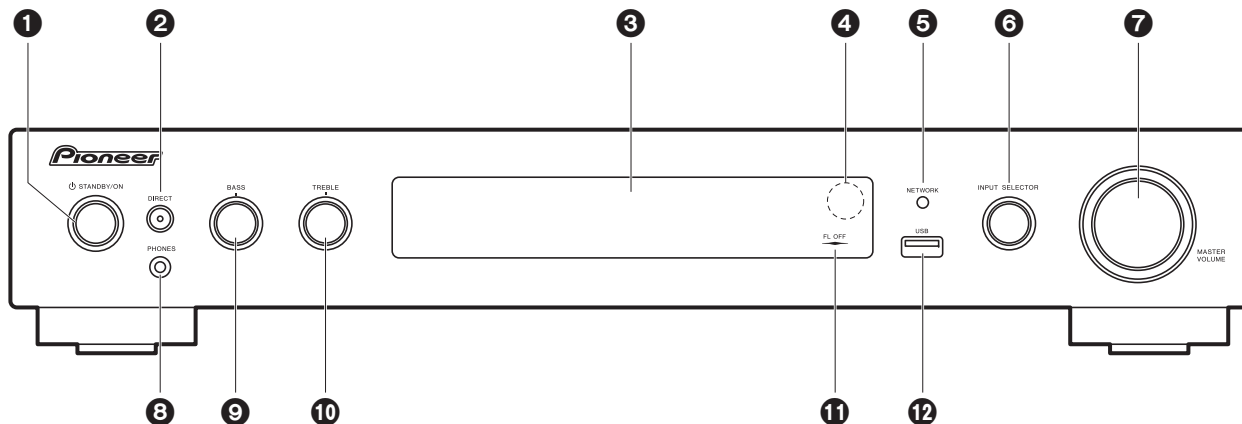

1. Botón STANDBY/ON: Enciende la unidad o la configura en modo de espera.
2. Botón DIRECT: Esto cambia la unidad al modo "Direct" (→P27) que apaga los procesos que afectan a la calidad del sonido para reproducir un sonido más fiel al original. Pulse de nuevo para cancelar.  
Indicador DIRECT: Se ilumina cuando el modo de audición es "Direct" o "Pure Direct". La sección de la pantalla y otros indicadores están apagados en este momento.
3. Pantalla (→P6)
4. Sensor del mando a distancia
5. Indicador NETWORK: Cuando está activada la alimentación, éste se enciende cuando se selecciona "NET" con el selector de entrada y la unidad está conectada a la red. Si la unidad está en el modo de espera, éste se enciende cuando están activadas las funciones como HDMI CEC y Network Standby.
6. Mando INPUT SELECTOR: Cambia la entrada a reproducir. (BD/DVD / CBL/SAT / GAME / STRM BOX / CD / TV / PHONO / DAB / FM / NET / USB / BT AUDIO)
7. Mando MASTER VOLUME: Le permiten ajustar el volumen.
8. Conector PHONES: Se conectan auriculares estéreo con un mini plug (∅ 3,5 mm).
9. Mando BASS: Ajusta los graves.
10. Mando TREBLE: Ajusta los agudos.
11. Indicador FL OFF: Éste se enciende cuando ha pulsado DIMMER repetidamente para apagar la pantalla.

12. Puerto USB: Un dispositivo de almacenamiento USB está conectado de manera que los archivos de música almacenados se pueden reproducir. También puede suministrar alimentación (máximo 5 V/1 A) a dispositivos USB con un cable USB.



## Panel trasero

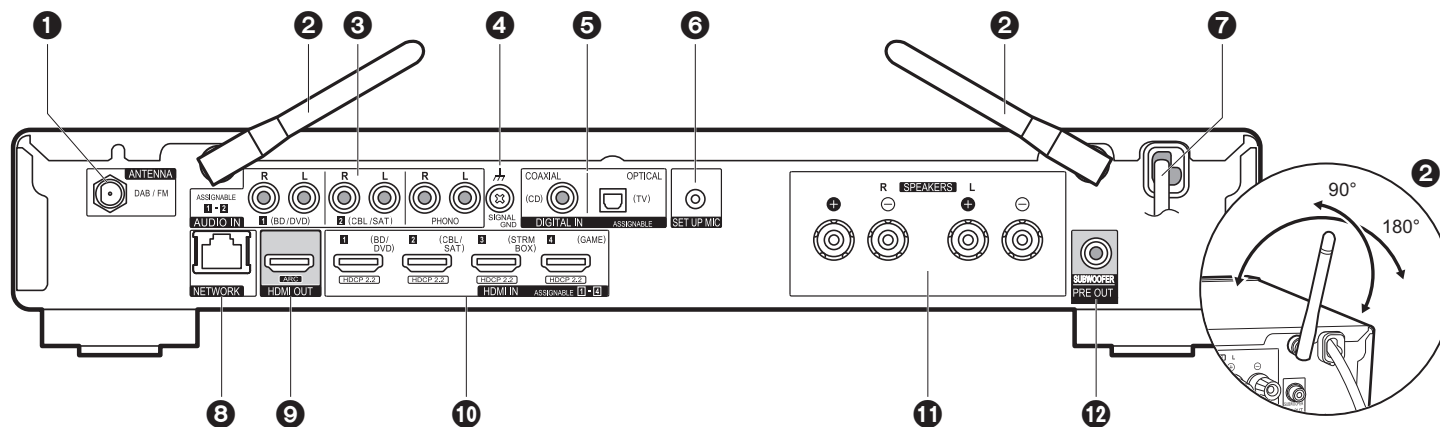

1. Conector ANTENNA DAB / FM: Conecte la antena provista.
2. Antena inalámbrica: Levántela para la conexión Wi-Fi o al utilizar un dispositivo habilitado con BLUETOOTH. El diagrama muestra el rango de movimiento de la antena inalámbrica. No intente forzarla más allá de este rango o podría romperla.
3. Conectores AUDIO IN: Introduzca señales de audio de un componente AV con un cable de audio analógico.
4. Terminal SIGNAL GND: Está conectado el cable de puesta a tierra de la tornamesa.
5. Conectores DIGITAL IN OPTICAL/COAXIAL: Introduzca señales de audio digital desde un componente AV o un TV con un cable óptico digital o un cable coaxial digital.
6. Conector SETUP MIC: El micrófono para la configuración de los altavoces suministrado está conectado.
7. Cable de alimentación
8. Puerto NETWORK: Conecte con la red a través de un cable Ethernet.
9. Conector HDMI OUT: Conecte un cable HDMI para transferir señales de vídeo y señales de audio a un televisor.
10. Conectores HDMI IN: Introduzca señales de vídeo y señales de audio con un cable HDMI conectado a un componente AV.
11. Terminales SPEAKERS: Conecte los altavoces con cables de altavoz.
12. Conector SUBWOOFER PRE OUT: Conecte un subwoofer con alimentación propia con un cable de subwoofer.



## Mando a distancia

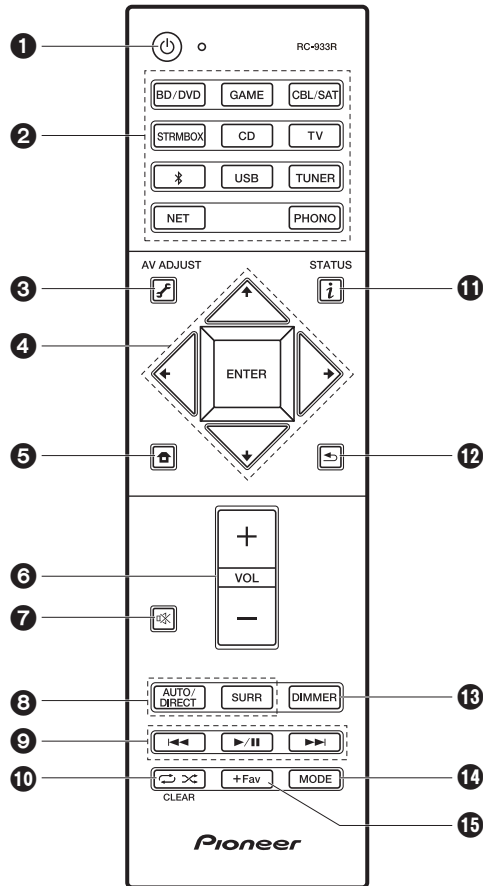

1. Botón : Enciende la unidad o la pone en modo de espera.
2. Botones de selector de entrada: Cambia la entrada a reproducir.
3. Botón (AV ADJUST): Puede llevar a cabo los ajustes comunes en la pantalla de la TV. (→P29)
4. Cursores, botón ENTER: Seleccione el elemento con los cursores y pulse ENTER para confirmar.
5. Botón : Muestra Home.
6. Botones de volumen: Le permiten ajustar el volumen. Este botón también cancela el modo silencioso.
7. Botón : Silencia el audio temporalmente. Pulse de nuevo para cancelar el silencio.
8. Botones de modo de audición: Le permite seleccionar el modo de audición. (→P27)
9. Botones de reproducción: Puede iniciar la reproducción de Music Server o del USB.
10. Botón : Puede iniciar la reproducción repetida o aleatoria de Music Server o del USB.
- Botón CLEAR: Borra todos los caracteres que ha introducido al introducir texto en la pantalla del TV.
11. Botón (STATUS): Cambia la información en la pantalla.
12. Botón : Devuelve la pantalla al estado anterior durante las operaciones de ajuste.
13. Botón DIMMER: Puede apagar la pantalla o ajustar su brillo en tres pasos.
14. Botón MODE: Cambia la sintonización de una emisora FM entre la sintonización automática y la sintonización manual.
15. Botón +Fav: Se utiliza para registrar emisoras de radio FM/DAB.

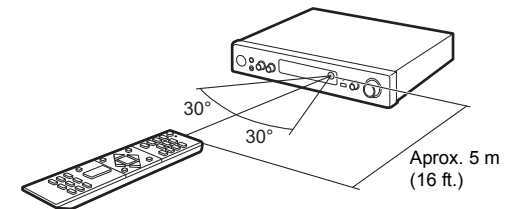





## Pantalla

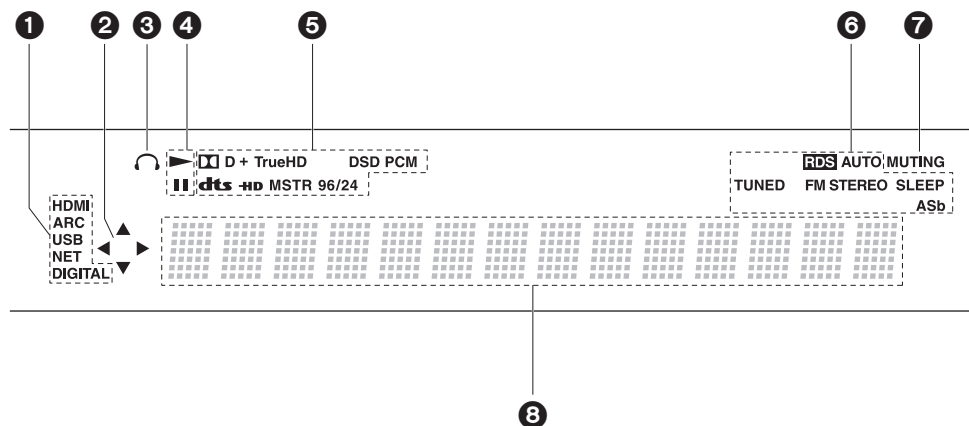

1. Se ilumina en las siguientes condiciones.  
 HDMI: Las señales HDMI entran y están seleccionadas.  
 ARC: Las señales de audio desde un televisor compatible con ARC entran y están seleccionadas.  
 USB: Cuando "USB" está seleccionado con el selector de entrada y la unidad está conectada por USB y el dispositivo USB está seleccionado. Parpadea si el dispositivo USB no está conectado correctamente.  
 NET: Cuando "NET" está seleccionado con el selector de entrada y la unidad está conectada a la red. Parpadeará si la conexión a la red no es correcta.  
 DIGITAL: Entran señales digitales y el selector de entrada digital está seleccionado.
2. Se ilumina cuando se acciona el selector de entrada "NET" o "USB" e indica que se pueden llevar a cabo operaciones del cursor del mando a distancia en pantallas que muestran una lista de pistas, por ejemplo.
3. Se ilumina cuando se conectan unos auriculares.
4. Se ilumina cuando se acciona el selector de entrada "NET" o "USB" cuando se reproducen o se pausan pistas.
5. Se ilumina de acuerdo al tipo de señales digitales de entrada de audio y al modo de audición.
6. Se ilumina en las siguientes condiciones.  
 RDS : Recepción de transmisión RDS.

- AUTO: Cuando el modo de sintonización FM es automático.
- TUNED: Recepción de radio FM.
- FM STEREO: Recepción de FM estéreo.
- SLEEP: Se ha configurado el temporizador de apagado.
- ASb: Cuando la función Auto Standby está habilitada. (→P38)
7. Parpadea cuando se encuentra silenciado.
8. Muestra información varia sobre las señales de entrada. Los caracteres que no se puedan mostrar en esta unidad serán reemplazados con asteriscos ( \* ).



# 1. Conexión de los altavoces

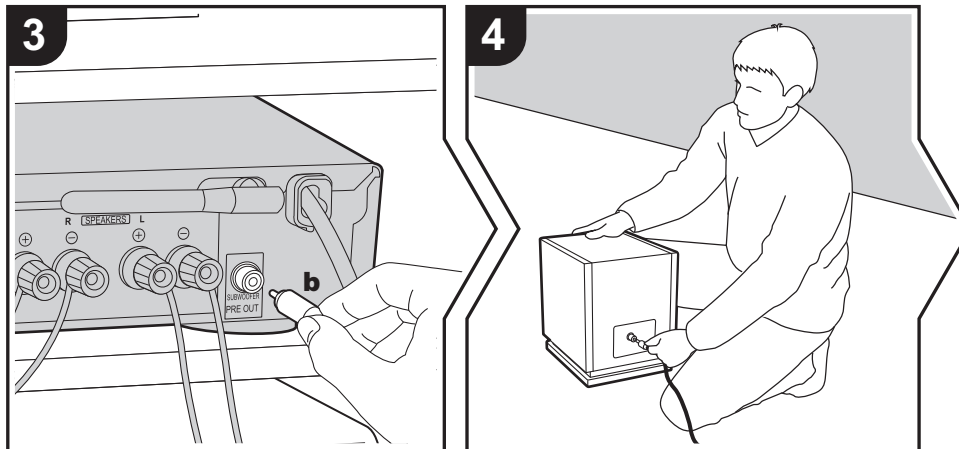
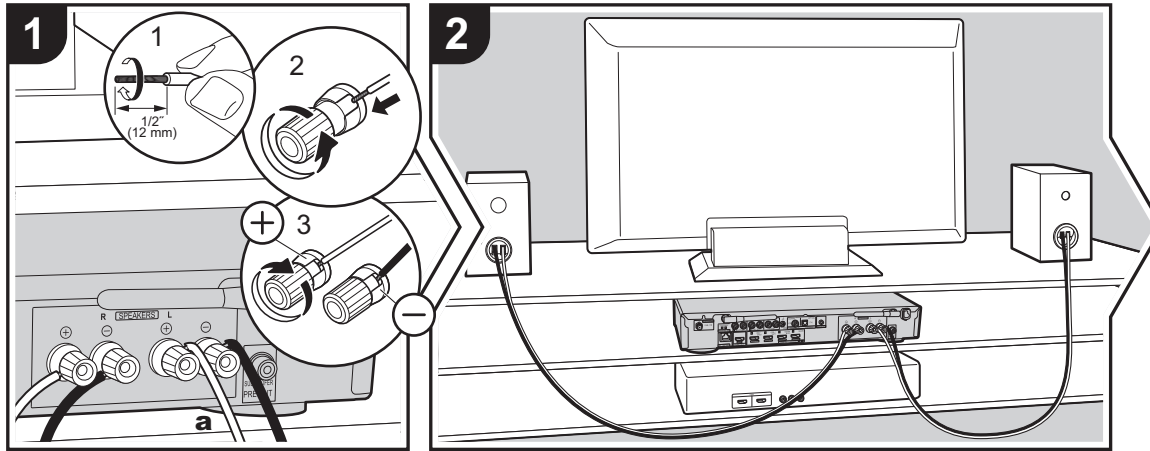

**a** Cable de altavoz, **b** Cable de subwoofer

Consulte la ilustración para conectar el sistema de altavoces.  
 Retuerza bien los hilos del cable del altavoz antes de introducirlos en los terminales SPEAKERS. Una vez introducidos los cables, apriete bien los terminales girándolos hacia la derecha. Realice una conexión correcta entre las conexiones de la unidad y las conexiones del altavoz (+ a + y - a -) para cada canal. Si la conexión está mal, un sonido bajo puede volverse pobre debido a una fase inversa.

Para conectar un subwoofer con fuente de alimentación propia, utilice un cable de subwoofer y conéctelo al conector SUBWOOFER PRE OUT.

Asegúrese de que los cables expuestos de los altavoces no sobresalgan de los terminales de los altavoces al conectarlos. Si los cables expuestos de los altavoces tocan el panel trasero o los cables + y - se tocan entre sí, el circuito de protección se activará. (→P49)

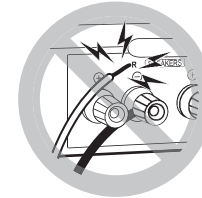

### Setup

- Es necesario realizar ajustes para la configuración de los altavoces que ha conectado en "1. Full Auto MCACC" (→P13) en Initial Setup.



## 2. Conexión del TV

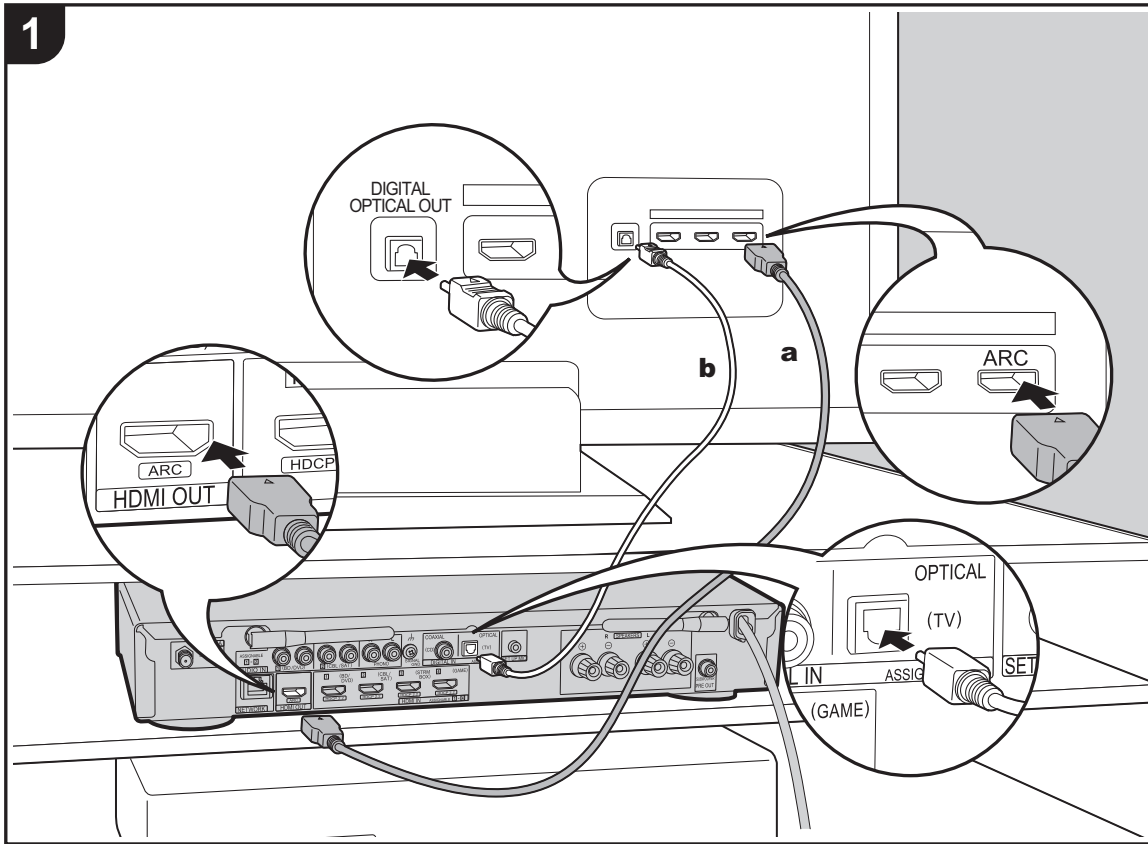

**a** Cable HDMI, **b** Cable óptico digital

### Con un televisor compatible con ARC

Para un televisor compatible con la función ARC (Audio Return Channel) (➔P55), utilice un cable HDMI y conéctelo siguiendo la ilustración "a". Elija un conector HDMI IN en el TV compatible con ARC al realizar la conexión.

### Con un televisor incompatible con ARC

Para un televisor incompatible con la función ARC (Audio Return Channel), conecte tanto el cable HDMI de la ilustración "a" como el cable óptico digital en "b".



### Setup

- Para usar la función ARC se requieren algunos ajustes. Seleccione "Yes" en "4. Audio Return Channel" (➔P14) en la Initial Setup.
- Consulte el manual de instrucciones de la TV para indicaciones sobre sus conexiones y configuración.



### 3. Conexión de los componentes AV HDMI

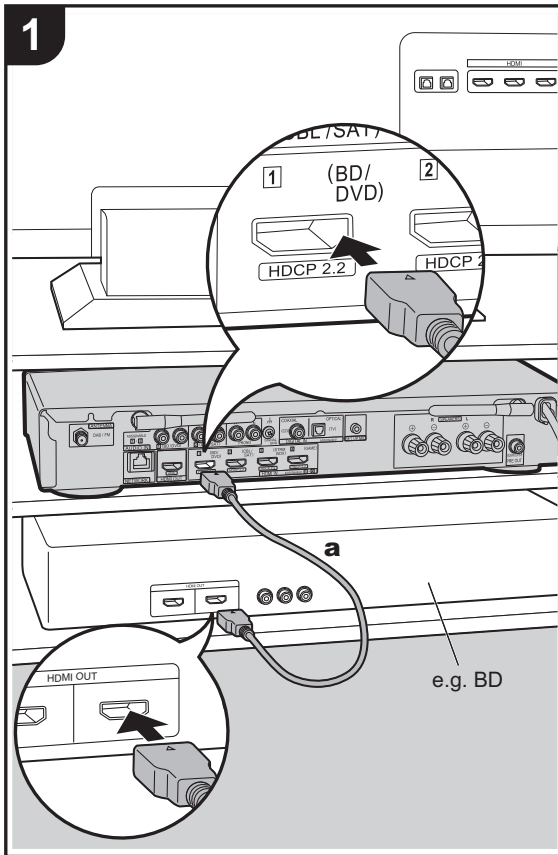

a Cable HDMI

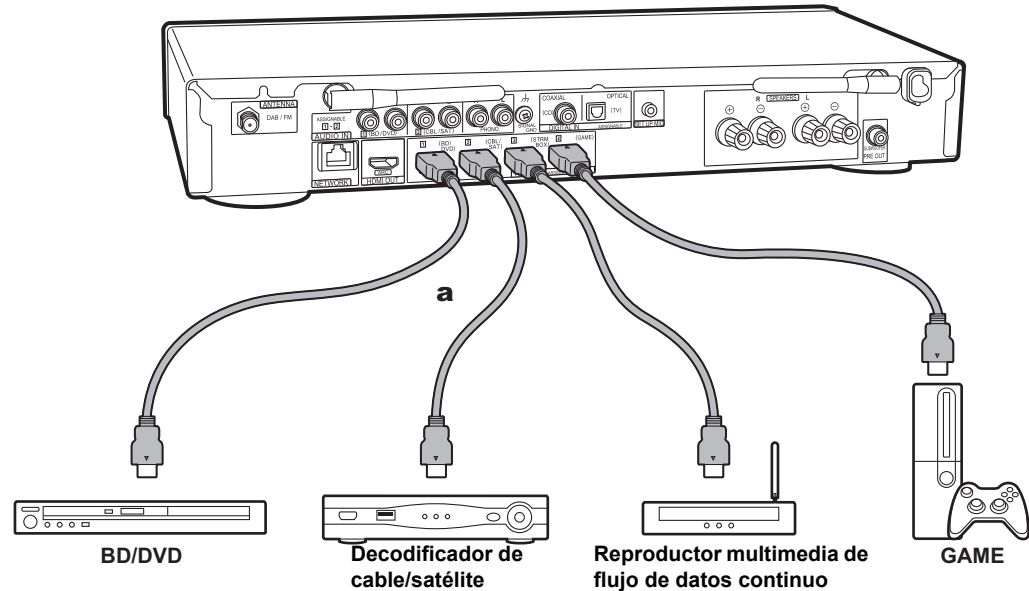

Este es un ejemplo de conexión con un componente AV que cuenta con un conector HDMI. Con la conexión a un componente AV que cumpla con el estándar CEC (Consumer Electronics Control), puede usar funciones como la función HDMI CEC que vincula con el selector de entrada, y la función HDMI Standby Through que le permite reproducir vídeo y audio desde componentes AV en el TV incluso cuando esta unidad está en modo de espera.

- ➔P55
- Para reproducir vídeo de 4K o 1080p, use un cable HDMI de alta velocidad.



#### Setup

- Para utilizar las funciones HDMI CEC y HDMI Standby Through se requieren algunos ajustes. (➔P37) Realice los ajustes después de haber completado todas las conexiones.
- Para disfrutar de sonido envolvente digital incluyendo Dolby Digital, la salida de audio debe ser ajustada en "Bitstream output" en el reproductor de discos Blu-ray u otros dispositivos conectados.



## 4. Conexión de los componentes de audio

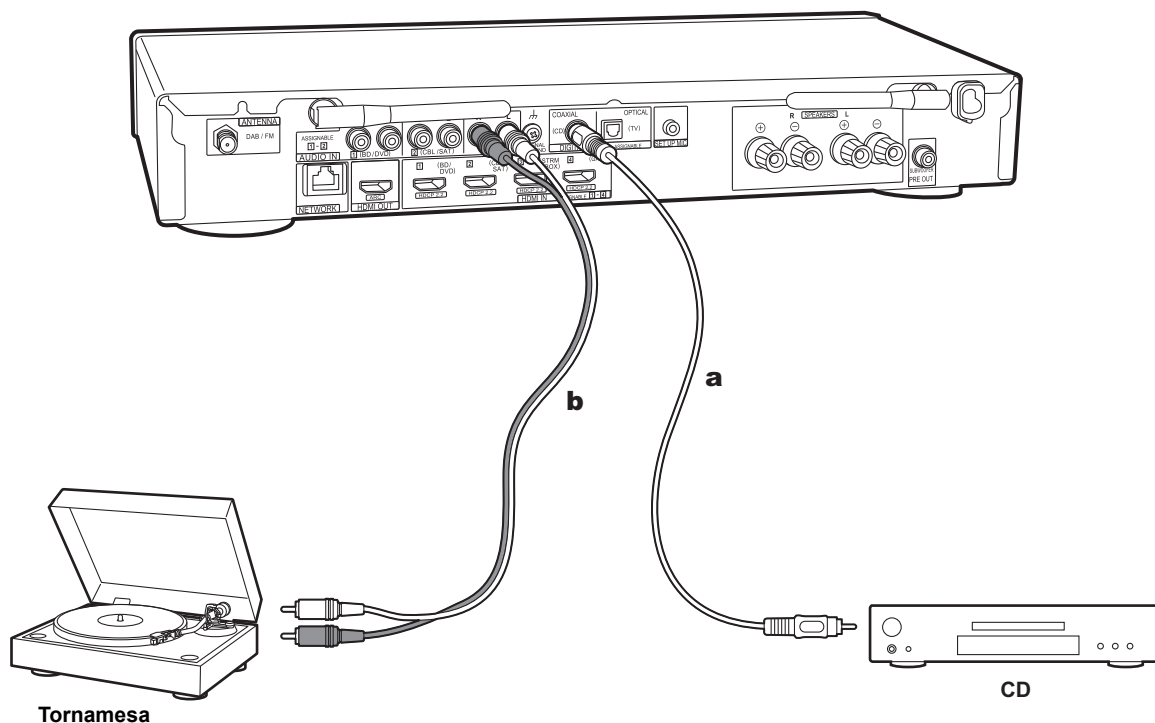

**a** Cable coaxial digital, **b** Cable de audio analógico

### Conexión con un reproductor CD

Utilice un cable coaxial digital para conectar un reproductor de CD al conector DIGITAL IN COAXIAL.

### Conexión con una tornamesa

También puede conectar una tornamesa que tenga un cartucho de tipo MM al conector PHONO.

- Si la tornamesa tiene un ecualizador de audio integrado, conéctelo a un conector AUDIO IN distinto del conector PHONO. Además, si la tornamesa usa un cartucho de tipo MC, instale un ecualizador de audio compatible con el cartucho de tipo MC entre la unidad y el tocadiscos, después conéctelo a cualquier conector AUDIO IN excepto al conector PHONO.

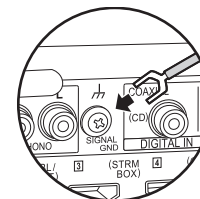

Si la tornamesa tiene un cable de toma a tierra, conéctelo al terminal SIGNAL GND de esta unidad.



## 5. Conexión de otros cables

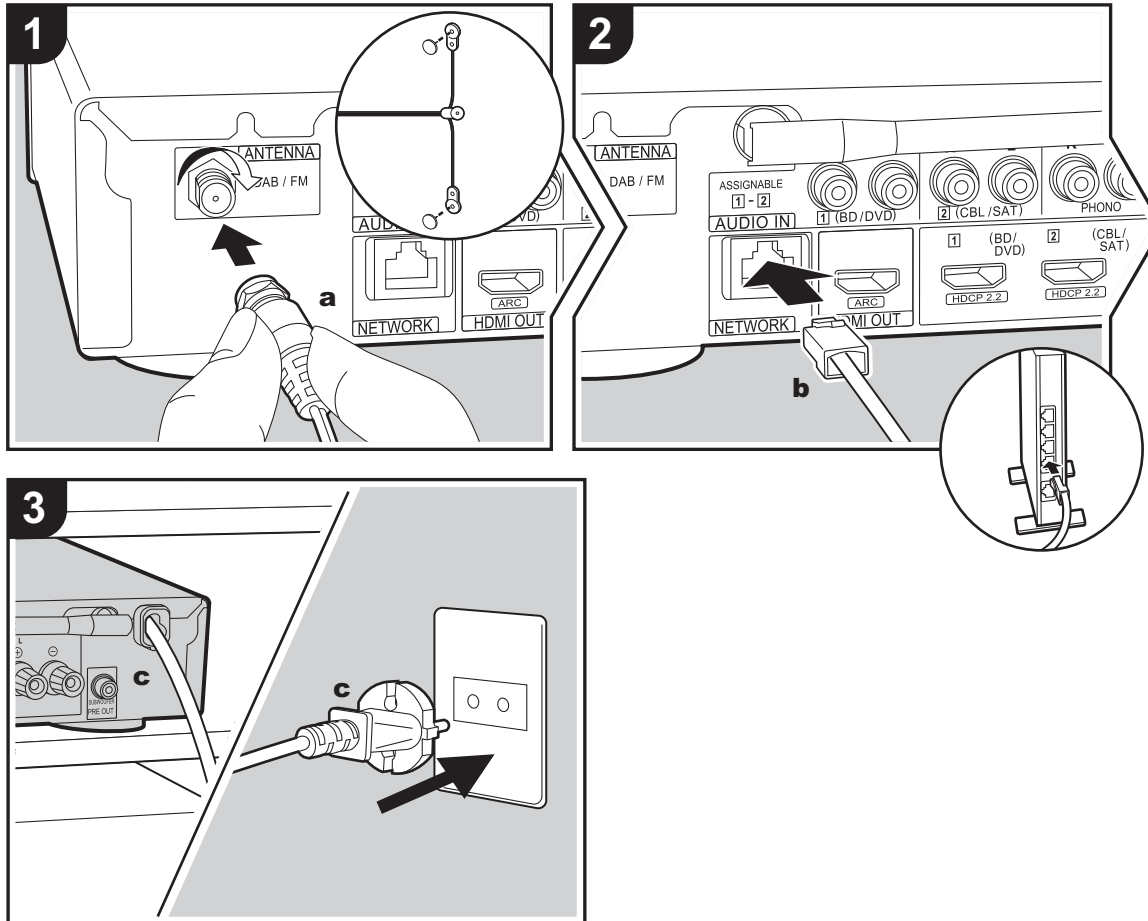

**a** Antena DAB/FM, **b** cable Ethernet, **c** cable de alimentación

### Conexión de antenas

Conecte la antena DAB/FM provista al terminal ANTENNA DAB/FM. Compruebe que la toma esté completamente insertada y después fjela girando la tuerca hacia la derecha. Utilice una chincheta o un objeto similar para fijar la antena a una pared.



### Conexión de red

Conecte esta unidad a la red usando una LAN con cable o Wi-Fi (LAN sin cables). Podrá disfrutar de funciones de red, como la radio por internet, si conecta la unidad a la red. Si realiza la conexión mediante LAN con cable, conecte un cable Ethernet al puerto NETWORK como se muestra en la ilustración. Para realizar la conexión mediante Wi-Fi, después de seleccionar "Wireless" en "3. Network Connection" (→ P13) en Initial Setup, seleccione el método de ajuste deseado y siga las instrucciones en pantalla para configurar la conexión.

### Conexión del cable de alimentación

Conecte el cable de alimentación de esta unidad solo después de que se hayan completado las otras conexiones.

ES



## Configuración inicial con el asistente de arranque automático

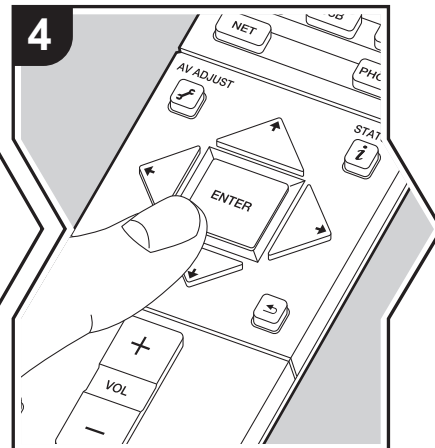
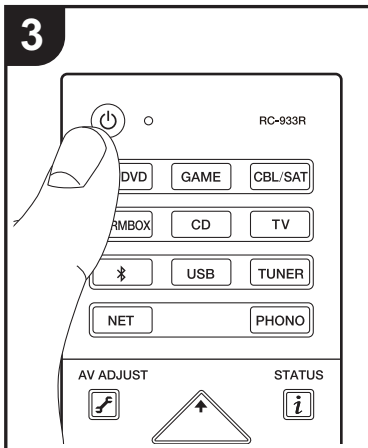
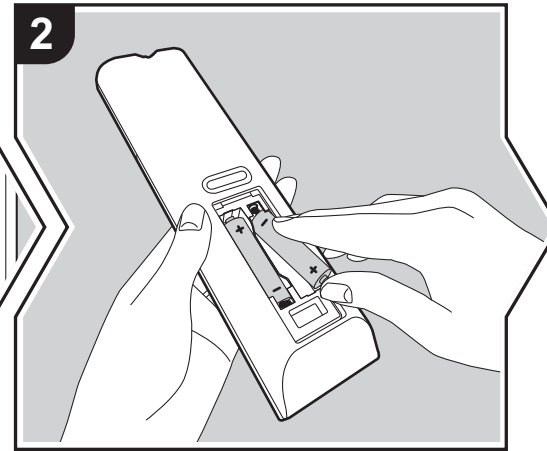
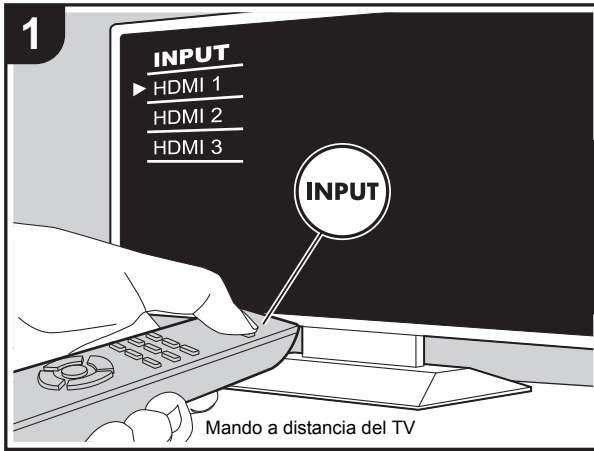

### Initial Setup se inicia automáticamente

1. Cambie la entrada en la TV a aquella asignada a la unidad.
2. Instale pilas en el mando a distancia de la unidad.
3. Pulse en el mando a distancia. Cuando conecte la alimentación por primera vez, se mostrará automáticamente una pantalla de Initial Setup en el televisor donde podrá realizar los ajustes necesarios para el arranque.

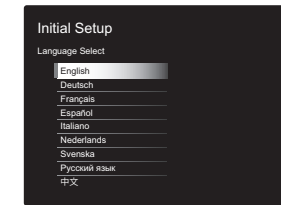

4. Siga las instrucciones en pantalla para seleccionar el elemento con los cursores del mando a distancia y pulse ENTER para confirmar su selección.
  - Para volver a la pantalla anterior, pulse .

**Para rehacer Initial Setup:** Si finaliza el procedimiento durante su curso o desea cambiar un ajuste realizado durante la Initial Setup, pulse en el mando a distancia, seleccione "Miscellaneous" - "Initial Setup" en el menú System Setup desde Home y pulse ENTER. Para seleccionar de nuevo el idioma visualizado, cambie "OSD Language". (→P31)

ES



## 1. Full Auto MCACC

Coloque el micrófono de configuración de altavoces suministrado en la posición de escucha y mida los tonos de prueba emitidos por los altavoces, a continuación la unidad establecerá automáticamente el nivel de volumen óptimo para cada altavoz, las frecuencias de cruce y la distancia desde la posición de escucha. Esto también ajusta automáticamente los ecualizadores de los altavoces y hace posible la corrección de la distorsión causada por el ambiente acústico de la habitación.

- La calibración tarda entre 3 y 12 minutos en completarse. Los altavoces emiten el tono de prueba a alto volumen durante la medición, de modo que tenga cuidado con el entorno. Mantenga la habitación en el mayor silencio posible durante la medición.
- Si la alimentación de la unidad se corta de repente, puede que se deba a que los hilos de los cables del altavoz han entrado en contacto con el panel posterior o con otros hilos, activando así el circuito de protección. Retuerza los hilos de nuevo convenientemente y asegúrese de que no sobresalgan de los terminales de los altavoces al conectarlos.

1. Coloque el micrófono de configuración de los altavoces provisto en la posición de escucha y conéctelo al conector SETUP MIC de la unidad principal.

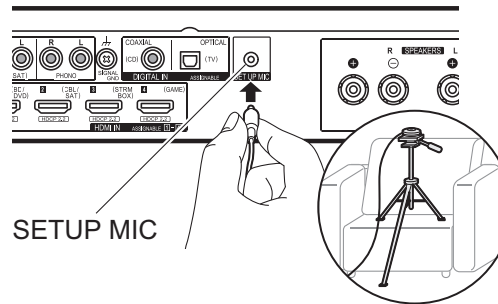

Si va a colocar el micrófono de configuración del altavoz en un trípode, consulte la ilustración.

- Para cancelar Full Auto MCACC durante el proceso, desconecte el micrófono de configuración de los altavoces.

2. Seleccione si se ha conectado un subwoofer.

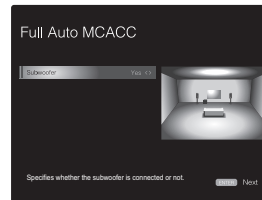

La imagen en la pantalla cambia cuando elige el número de canales en "Speaker Channels", de modo que consúltela cuando realice los ajustes. Utilice esta pantalla también para seleccionar la conexión de un subwoofer.

- Si ha conectado un subwoofer, compruebe la alimentación y el volumen del subwoofer. Puede que las bajas frecuencias reproducidas por el subwoofer no sean discernibles; en consecuencia, configure su volumen como mínimo a la mitad.

3. Los altavoces emiten tonos de prueba y en primer lugar la unidad detecta los altavoces conectados y el ruido ambiental.
4. Tras mostrar los resultados de las mediciones anteriores, seleccione "Next", pulse ENTER en el mando a distancia, y los tonos de prueba se emiten de nuevo y la unidad automáticamente realiza ajustes como el nivel de volumen y la frecuencia de cruce óptimos.
5. Cuando se ha completado, se muestra el resultado de la medición. Pulse los cursores ◀/▶ en el mando a distancia para comprobar los ajustes. Pulse ENTER cuando "Save" esté seleccionado para guardar los ajustes.

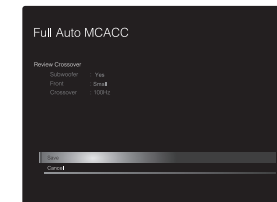

6. Desconecte el micrófono de configuración del altavoz. No puede usar ninguna otra opción del menú mientras esté conectado.

## 2. Source Connection

Compruebe que cada fuente de entrada está conectada correctamente. Siga la guía, seleccione la entrada que quiere confirmar, inicie la reproducción del reproductor seleccionado y confirme que las imágenes aparecen en el TV y que se reproduce el sonido.

## 3. Network Connection

Configure la conexión Wi-Fi con un punto de acceso tal como un enrutador de LAN inalámbrico. Existen los

ES





siguientes dos métodos de conexión por Wi-Fi:

**"Scan Networks"**: Busque un punto de acceso desde esta unidad. Entérese del SSID del punto de acceso de antemano.

**"Use iOS Device (iOS7 or later)"**: Comparta los ajustes de Wi-Fi del dispositivo iOS con esta unidad.

Si selecciona "Scan Networks", existen otras dos posibilidades más de métodos de conexión. Compruebe lo siguiente.

- **"Enter Password"**: Introduzca la contraseña (o clave) del punto de acceso al que conectarse.
- **"Push Button"**: Si el punto de acceso tiene un botón de conexión automática, puede conectarse sin introducir una contraseña.
- Si no se muestra el SSID del punto de acceso, en la pantalla del listado de SSIDs seleccione "Other..." con el botón  del mando a distancia y pulse ENTER, después siga las instrucciones en pantalla.



**Entrada de teclado**: Para cambiar entre mayúsculas y minúsculas, seleccione "A/a" en la pantalla y pulse ENTER. Para seleccionar si enmascarar la contraseña con " \* " o mostrarla en texto sin formato, pulse +Fav en el mando a distancia. Pulse CLEAR para borrar todos los caracteres introducidos.

**Política de privacidad**: Durante el ajuste de red se visualizará una ventana de confirmación pidiéndole que acepte la política de privacidad. Seleccione "Yes" y pulse

ENTER para indicar su conformidad.

#### 4. Audio Return Channel

Si ha conectado un TV compatible con ARC, seleccione "Yes". El ajuste ARC de esta unidad se activa y puede escuchar el audio del TV a través de esta unidad.

- Si selecciona "Yes", se activa la función HDMI CEC y el consumo de energía aumenta durante el modo de espera.



## Reproducción de componente AV

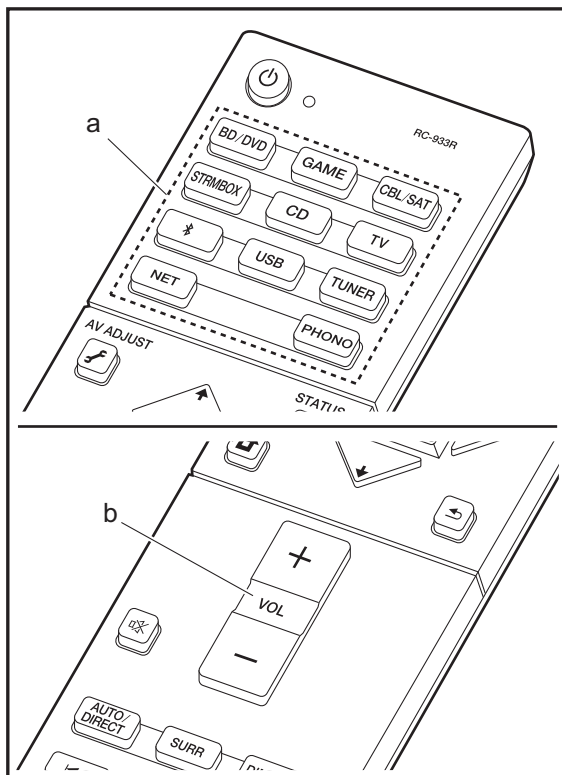

### Operaciones básicas

Reproduzca el contenido de un componente AV o un televisor conectado a esta unidad con un cable HDMI u otro cable.

1. Cambie la entrada en la TV a aquella asignada a la unidad.
2. Pulse el selector de entrada (a) en el mando a distancia con el mismo nombre que el conector al que ha conectado el reproductor para cambiar la entrada. Por ejemplo, pulse BD/DVD para reproducir el reproductor conectado al conector BD/DVD. Pulse TV para escuchar el sonido de la TV.
  - Tenga en cuenta que, cuando la función de vínculo CEC está en funcionamiento, la entrada cambia automáticamente cuando ha conectado un televisor que cumple con el estándar CEC y un reproductor a esta unidad usando una conexión HDMI.
3. Inicie la reproducción en el reproductor.
4. Utilice VOL+/- (b) para ajustar el volumen.



## Radio por Internet

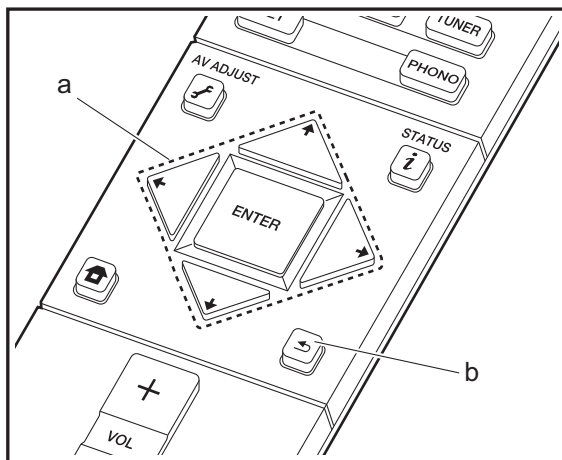
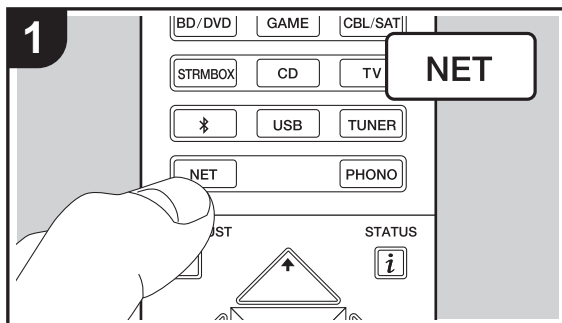

### Operaciones básicas

Cuando esta unidad está conectada a una red, puede escuchar TuneIn u otros servicios de radio por internet ya registrados.

Dependiendo del servicio de radio por internet, puede que sea necesario que el usuario se registre antes desde su ordenador.

1. Cambie la entrada en la TV a aquella asignada a la unidad.
2. Pulse NET en el mando a distancia.

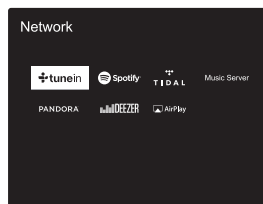

3. Siga las instrucciones en pantalla, usando los botones de cursor para seleccionar las emisoras y los programas de radio y después pulse ENTER (a) para reproducir. La reproducción comienza cuando se muestra el 100% del almacenamiento temporal.

- Para volver a la pantalla anterior, pulse (b).
- Si no puede seleccionar un servicio de red, estará disponible para selección cuando se haya iniciado la función de red.

### Acerca de TuneIn Radio

Para mostrar el menú de TuneIn Radio durante la reproducción, pulse ENTER (a) en el mando a distancia.

**Add to My Presets:** Registra las emisoras de radio o los programas que se estén emitiendo en "My Presets". Tras el registro, se mostrarán "My Presets" debajo de TuneIn

**Radio.** Para reproducir, seleccione el programa de su agrado en "My Presets".

**Remove from My Presets:** Borra una emisora de radio o un programa de "My Presets" en TuneIn Radio.

ES



# Spotify

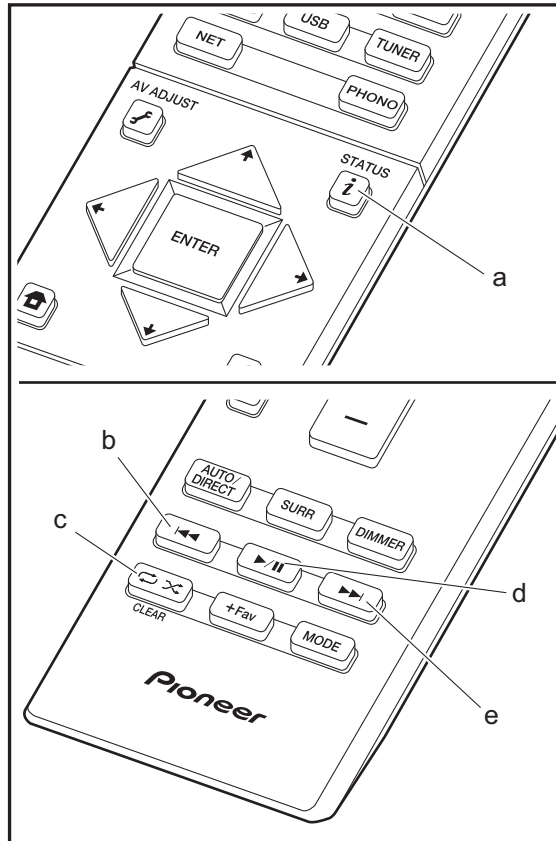
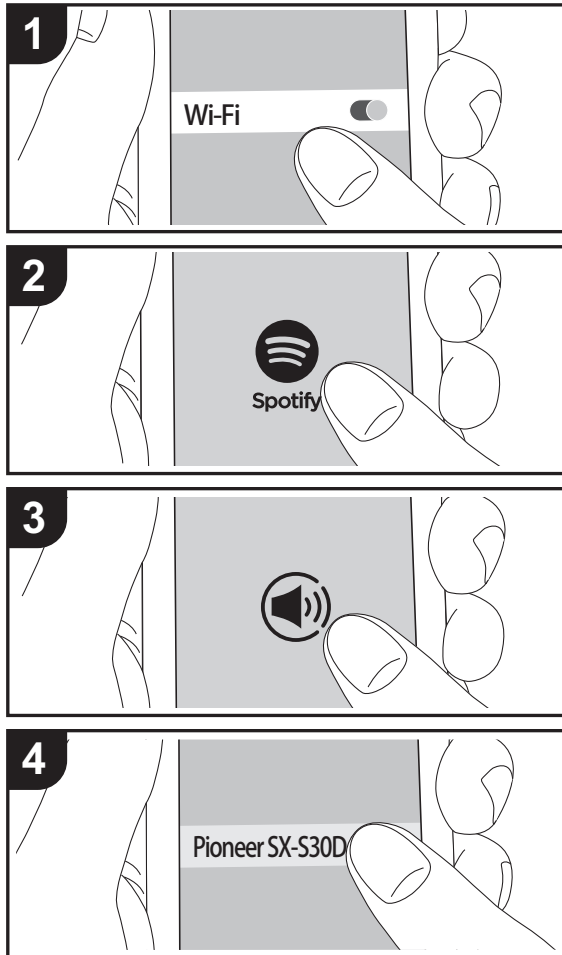

## Operaciones básicas

Podrá reproducir Spotify Connect si conecta la unidad a la misma red que un smartphone o tableta. Para activar Spotify Connect, debe instalar la aplicación de Spotify y en su teléfono inteligente o tableta y crear una cuenta de Spotify Premium.

1. Conecte el smartphone a la misma red que la unidad.
2. Haga clic en el icono de conexión de la pantalla de reproducción de pista de la aplicación Spotify.
3. Seleccione esta unidad.
4. La unidad se encenderá automáticamente, el selector de entrada cambiará a NET y se iniciará la transmisión de Spotify.

- Si "Hardware" - "Power Management" - "Network Standby" está configurado como "Off" en el menú System Setup desde Home, encienda la unidad manualmente y pulse NET en el mando a distancia.
- Consulte el siguiente enlace para configurar Spotify: [www.spotify.com/connect/](http://www.spotify.com/connect/)
- El software de Spotify está sujeto a licencias de terceros. Puede consultarlas aquí: [www.spotify.com/connect/third-party-licenses](http://www.spotify.com/connect/third-party-licenses)

También se pueden llevar a cabo estas operaciones del mando a distancia.

- (a) Si se pulsa durante a reproducción, este botón cambia la información de pista visualizada.
- (b) Este botón reproduce la pista anterior.
- (c) Este botón le permite comenzar la reproducción repetida o aleatoria. Al pulsar este botón repetidamente alterna entre los modos de repetición.
- (d) Si se pulsa durante la reproducción, este botón la pausa. Si se pulsa con la reproducción en pausa, esta se reanuda.
- (e) Este botón reproduce la pista siguiente.



# Music Server

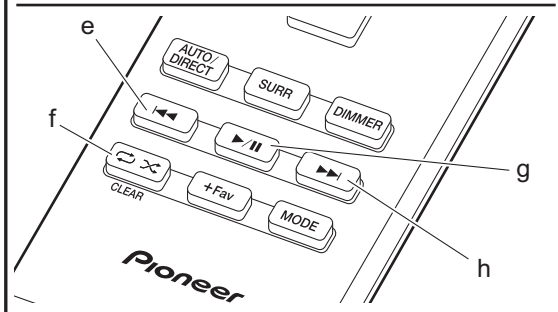
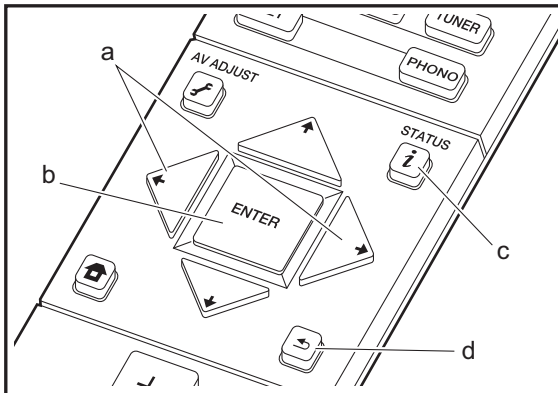
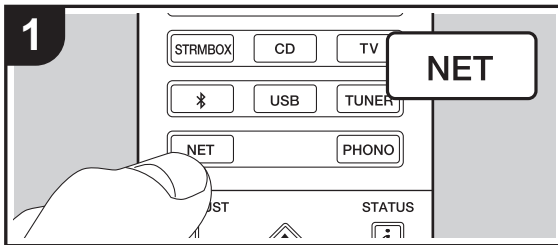

Es posible transmitir archivos de música almacenados en PC o dispositivos NAS conectados a la misma red que esta unidad. Los servidores de red compatibles con esta unidad son PC que tienen instalados reproductores con la función de servidor de Windows Media® Player 11 o 12, o dispositivos NAS compatibles con la función de red local. Puede que necesite realizar algunos ajustes antes de usar Windows Media® Player 11 o 12. Tenga en cuenta que únicamente se pueden reproducir los archivos de música registrados en la biblioteca de Windows Media® Player.

## Configuración de Windows Media® Player

### ■ Windows Media® Player 11

1. Encienda el PC y abra Windows Media® Player 11.
  2. En el menú "Library", seleccione "Media Sharing" para visualizar un cuadro de diálogo.
  3. Seleccione la casilla "Share my media" y haga clic en "OK" para mostrar los dispositivos compatibles.
  4. Seleccione esta unidad, haga clic en "Allow" e introduzca una marca de verificación junto al icono de la unidad.
  5. Haga clic en "OK" para cerrar el cuadro de diálogo.
- Dependiendo de la versión de Windows Media® Player, es posible que haya diferencias en los nombres de los elementos que se pueden seleccionar.

### ■ Windows Media® Player 12

1. Encienda el PC y abra Windows Media® Player 12.
2. En el menú "Stream", seleccione "Turn on media streaming" para visualizar un cuadro de diálogo.
  - Si la transmisión de medios ya está activada, seleccione "More streaming options..." en el menú "Stream" para ver la lista de reproductores de la red y, a continuación, vaya al paso 4.
3. Haga clic en "Turn on media streaming" para visualizar una lista de los reproductores en la red.
4. Seleccione esta unidad en "Media streaming options" y compruebe que está ajustada a "Allow".
5. Haga clic en "OK" para cerrar el cuadro de diálogo.

- Dependiendo de la versión de Windows Media® Player, es posible que haya diferencias en los nombres de los elementos que se pueden seleccionar.

## Reproducción

1. Arranque el servidor (Windows Media® Player 11, Windows Media® Player 12, o dispositivo NAS) que contenga los archivos de música que quiera reproducir.
2. Asegúrese de que los PC y/o dispositivos NAS estén correctamente conectados a la misma red que la unidad.
3. Cambie la entrada en la TV a aquella asignada a la unidad.
4. Pulse NET en el mando a distancia.

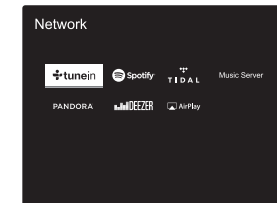

5. Con los cursores del mando a distancia, seleccione "Music Server" y, a continuación, pulse ENTER (b).
  6. Seleccione el servidor de destino con los cursores en el mando a distancia y pulse ENTER (b) para visualizar la pantalla de la lista de elementos.
  7. Con los cursores en el mando a distancia, seleccione el archivo de música que desee reproducir y, a continuación, pulse ENTER (b) para comenzar la reproducción. Para volver a la pantalla anterior, pulse (d).
- Si se muestra "No Item.", compruebe que la red esté conectada correctamente.
  - En función del servidor y de los ajustes compartidos, tal vez la unidad no lo reconozca o no pueda reproducir sus archivos de música. Es más, la unidad no puede acceder a las imágenes y los vídeos almacenados en servidores.

ES



- En cuanto a los archivos de música en un servidor, cada carpeta puede contener hasta 20.000 pistas y las carpetas se pueden anidar hasta en 16 niveles.

También se pueden llevar a cabo estas operaciones del mando a distancia.

- (a) Si la carpeta o las listas de archivos no se muestran en una sola pantalla, podrá cambiar de pantalla.
- (c) Si se pulsa durante a reproducción, este botón cambia la información de pista visualizada. Si se pulsa mientras se muestra una carpeta o lista de archivos, este botón le permitirá volver a la pantalla de reproducción.
- (e) Este botón reproduce la pista anterior.
- (f) Este botón le permite comenzar la reproducción repetida o aleatoria. Al pulsar este botón repetidamente alterna entre los modos de repetición.
- (g) Si se pulsa durante la reproducción, este botón la pausa. Si se pulsa con la reproducción en pausa, esta se reanuda.
- (h) Este botón reproduce la pista siguiente.

## Controlar la reproducción remota desde un PC

Puede utilizar esta unidad para reproducir los archivos de música almacenados en su PC mediante el PC del interior de su red doméstica. Esta unidad admite reproducción remota con Windows Media® Player 12.

1. Encienda el PC y abra Windows Media® Player 12.
2. Abra el menú "Stream" y compruebe que "Allow remote control of my Player..." esté marcado. Haga clic en "Turn on media streaming" para visualizar una lista de los reproductores en la red.
3. Cambie la entrada en la TV a aquella asignada a la unidad.
4. Seleccione el archivo de música que desee reproducir con Windows Media® Player 12 y haga clic con el botón derecho. Para reproducir un archivo de música en otro servidor, abra el servidor de destino desde "Other Libraries" y seleccione el archivo de música que desee reproducir.
5. Seleccione esta unidad en "Play to", abra la ventana "Play

to" de Windows Media® Player 12 e inicie la reproducción en la unidad. Si su PC funciona con Windows® 8.1, haga clic en "Play to" y seleccione esta unidad.

Si su PC funciona con Windows® 10, haga clic en "Cast to Device" y seleccione esta unidad. Las operaciones durante la reproducción remota son posibles desde la ventana "Play to" del PC. La pantalla de reproducción se muestra en la TV conectada a la salida HDMI de la unidad.

6. Ajuste el volumen utilizando la barra de volumen en la ventana "Play to".
  - A veces, el volumen visualizado en la ventana de reproducción remota podría diferir del que aparece en la pantalla de la unidad. Además, cuando se ajusta el volumen desde la unidad, esto no se ve reflejado en la ventana "Play to".
  - La reproducción a distancia no es posible cuando se utiliza un servicio de red o se reproducen archivos de música en un dispositivo de almacenamiento USB.
  - Dependiendo de la versión de Windows®, es posible que haya diferencias en los nombres de los elementos que se pueden seleccionar.

## Formatos de audio compatibles

Esta unidad es compatible con los siguientes formatos de archivos de música. La reproducción a distancia de FLAC, DSD, y Dolby TrueHD no es compatible.

### MP3 (.mp3/.MP3):

- Formatos compatibles: MPEG-1/MPEG-2 Audio Layer-3
- Tasas de muestreo compatibles: 44,1 kHz, 48 kHz
- Tasas de bits compatibles: Entre 8 kbps y 320 kbps y VBR.

### WMA (.wma/.WMA):

- Tasas de muestreo compatibles: 44,1 kHz, 48 kHz
- Tasas de bits compatibles: Entre 5 kbps y 320 kbps y VBR.
- Los formatos WMA Pro/Voice/WMA Lossless no son compatibles

### WAV (.wav/.WAV):

Los archivos WAV incluyen audio digital PCM sin comprimir.

- Tasas de muestreo compatibles: 44,1 kHz, 48 kHz, 64 kHz, 88,2 kHz, 96 kHz, 176,4 kHz, 192 kHz
- Bit de cuantificación: 8 bits, 16 bits, 24 bits

### AIFF (.aiff/.aif/.aifc/.afc/.AIFF/.AIF/.AIFC/.AFC):

Los archivos AIFF incluyen audio digital PCM sin comprimir.

- Tasas de muestreo compatibles: 44,1 kHz, 48 kHz, 64 kHz, 88,2 kHz, 96 kHz, 176,4 kHz, 192 kHz
- Bit de cuantificación: 8 bits, 16 bits, 24 bits

### AAC (.aac/.m4a/.mp4/.3gp/.3g2/.AAC/.M4A/.MP4/.3GP/.3G2):

- Formatos compatibles: Audio MPEG-2/MPEG-4
- Tasas de muestreo compatibles: 44,1 kHz, 48 kHz, 64 kHz, 88,2 kHz, 96 kHz
- Tasas de bits compatibles: Entre 8 kbps y 320 kbps y VBR.

### FLAC (.flac/.FLAC):

- Tasas de muestreo compatibles: 44,1 kHz, 48 kHz, 64 kHz, 88,2 kHz, 96 kHz, 176,4 kHz, 192 kHz
- Bit de cuantificación: 8 bits, 16 bits, 24 bits

### LPCM (PCM lineal):

- Tasas de muestreo compatibles: 44,1 kHz, 48 kHz
- Bit de cuantificación: 16 bits

### Apple Lossless (.m4a/.mp4/.M4A/.MP4):

- Tasas de muestreo compatibles: 44,1 kHz, 48 kHz, 64 kHz, 88,2 kHz, 96 kHz, 176,4 kHz, 192 kHz
- Bit de cuantificación: 16 bits, 24 bits

### DSD (.dsf/.dff/.DSF/.DFF):

- Formatos compatibles: DSF/DSDIFF
- Tasas de muestreo compatibles: 2,8 MHz, 5,6 MHz
- Son compatibles los archivos de tasa de bits variable (VBR). Sin embargo, el tiempo de reproducción podría no visualizarse correctamente.
- La reproducción a distancia no es compatible con la reproducción sin pausas.

## Dispositivo de almacenamiento USB

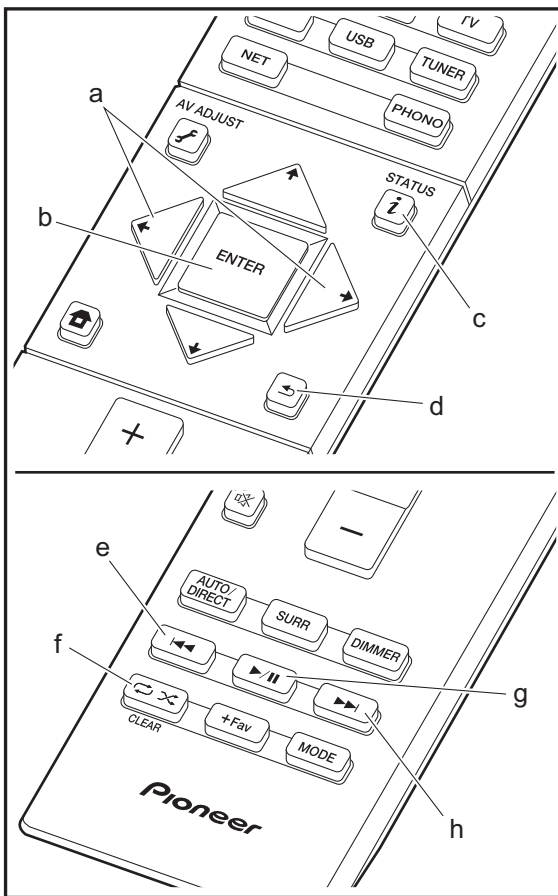
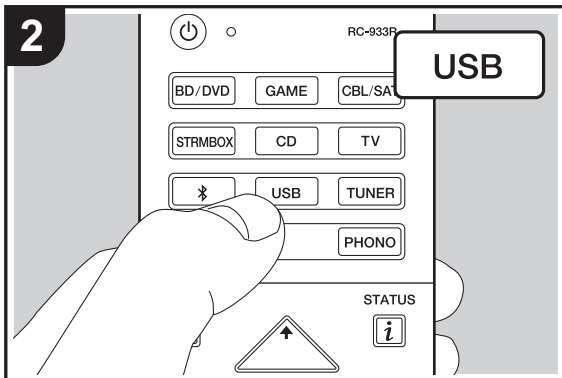
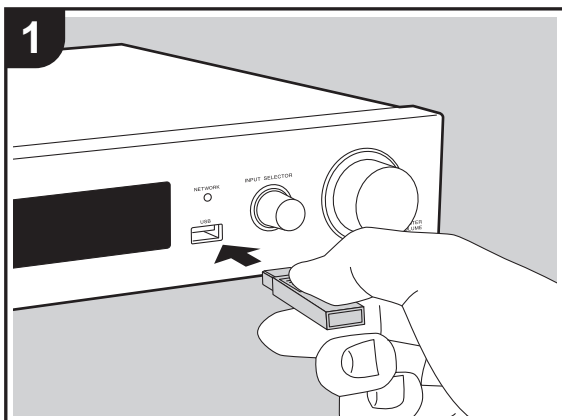

### Reproducción básica

Reproduzca archivos de música desde un dispositivo de almacenamiento USB.

1. Cambie la entrada en la TV a aquella asignada a la unidad.
2. Conecte el dispositivo de almacenamiento USB con los archivos de música en el puerto USB en la parte delantera de esta unidad.
3. Pulse "USB" en el mando a distancia.
  - Si el indicador "USB" parpadea en la pantalla, compruebe que el dispositivo de almacenamiento USB esté conectado correctamente.
  - No desconecte el dispositivo de almacenamiento USB conectado a esta unidad mientras en la pantalla aparezca el mensaje "Connecting...". Esto podría ocasionar un mal funcionamiento o corrupción de datos.
4. Pulse ENTER (b) en el mando a distancia en la siguiente pantalla. La lista de carpetas y archivos de música en el dispositivo de almacenamiento USB son visualizados. Seleccione la carpeta con los cursores y pulse ENTER (b) para confirmar su selección.
  - Para volver a la pantalla anterior, pulse ← (d).
5. Con los cursores en el mando a distancia, seleccione el archivo de música y, a continuación, pulse ENTER (b) para comenzar la reproducción.
  - El puerto USB de esta unidad cumple con el estándar USB 2.0. Puede que la velocidad de transferencia sea insuficiente para algunos de los contenidos que reproduzca, lo que podría causar interrupciones en el sonido.

También se pueden llevar a cabo estas operaciones del mando a distancia.

- (a) Si la carpeta o las listas de archivos no se muestran en una sola pantalla, podrá cambiar de pantalla.
- (c) Si se pulsa durante a reproducción, este botón cambia la información de pista visualizada. Si se pulsa mientras se muestra una carpeta o lista de archivos, este botón le permitirá volver a la pantalla de reproducción.
- (e) Este botón reproduce la pista anterior.



- (f) Este botón le permite comenzar la reproducción repetida o aleatoria. Al pulsar este botón repetidamente alterna entre los modos de repetición.
- (g) Si se pulsa durante la reproducción, este botón la pausa. Si se pulsa con la reproducción en pausa, esta se reanuda.
- (h) Este botón reproduce la pista siguiente.

### Requisitos del dispositivo de almacenamiento USB

- Tenga en cuenta que no está garantizado el funcionamiento con todos los dispositivos de almacenamiento USB.
- Esta unidad puede utilizar dispositivos de almacenamiento USB que cumplan con los estándares de la clase de dispositivos de almacenamiento. Esta unidad también es compatible con dispositivos de almacenamiento USB que usan formatos de sistemas de archivos FAT16 o FAT32.
- Si el dispositivo de almacenamiento USB ha sido particionado, cada sección será tratada como un dispositivo independiente.
- Se pueden visualizar hasta 20.000 canciones por carpeta y las carpetas se pueden anidar hasta en 16 niveles.
- Los concentradores USB y los dispositivos de almacenamiento USB con funciones de concentrador no son compatibles. No conecte a la unidad estos dispositivos.
- Los dispositivos de almacenamiento USB con función de seguridad no son compatibles con esta unidad.
- Si conecta una unidad de disco duro USB al puerto USB de la unidad, le recomendamos que utilice el adaptador de CA para alimentarlo.
- El soporte insertado al lector de tarjetas USB podría no estar disponible en esta función. Además, dependiendo del dispositivo de almacenamiento USB, la correcta

lectura del contenido podría no ser posible.

- No aceptaremos ninguna responsabilidad por la pérdida o daños a los datos almacenados en un dispositivo de almacenamiento USB cuando se usa dicho dispositivo con esta unidad. Le recomendamos hacer una copia de seguridad de los archivos de música importantes anticipadamente.

### Formatos de audio compatibles

Para la reproducción del servidor y reproducción desde un dispositivo de almacenamiento USB, esta unidad es compatible con los siguientes formatos de archivo de música. Tenga en cuenta que los archivos de sonido que están protegidos por las leyes de derechos de autor no se pueden reproducir en esta unidad.

#### MP3 (.mp3/.MP3):

- Formatos compatibles: MPEG-1/MPEG-2 Audio Layer 3
- Tasas de muestreo compatibles: 44,1 kHz, 48 kHz
- Tasas de bits compatibles: Entre 8 kbps y 320 kbps y VBR.

#### WMA (.wma/.WMA):

- Tasas de muestreo compatibles: 44,1 kHz, 48 kHz
- Tasas de bits compatibles: Entre 5 kbps y 320 kbps y VBR.
- Los formatos WMA Pro/Voice/WMA Lossless no son compatibles

#### WAV (.wav/.WAV):

Los archivos WAV incluyen audio digital PCM sin comprimir.

- Tasas de muestreo compatibles: 44,1 kHz, 48 kHz, 64 kHz, 88,2 kHz, 96 kHz, 176,4 kHz, 192 kHz
- Bit de cuantificación: 8 bits, 16 bits, 24 bits

#### AIFF (.aiff/.aif/.aifc/.afc/.AIFF/.AIF/.AIFC/.AFC):

Los archivos AIFF incluyen audio digital PCM sin comprimir.

- Tasas de muestreo compatibles: 44,1 kHz, 48 kHz,

- 64 kHz, 88,2 kHz, 96 kHz, 176,4 kHz, 192 kHz
- Bit de cuantificación: 8 bits, 16 bits, 24 bits

#### AAC (.aac/.m4a/.mp4/.3gp/.3g2/.AAC/.M4A/.MP4/.3GP/.3G2):

- Formatos compatibles: Audio MPEG-2/MPEG-4
- Tasas de muestreo compatibles: 44,1 kHz, 48 kHz, 64 kHz, 88,2 kHz, 96 kHz
- Tasas de bits compatibles: Entre 8 kbps y 320 kbps y VBR.

#### FLAC (.flac/.FLAC):

- Tasas de muestreo compatibles: 44,1 kHz, 48 kHz, 64 kHz, 88,2 kHz, 96 kHz, 176,4 kHz, 192 kHz
- Bit de cuantificación: 8 bits, 16 bits, 24 bits

#### Apple Lossless (.m4a/.mp4/.M4A/.MP4):

- Tasas de muestreo compatibles: 44,1 kHz, 48 kHz, 64 kHz, 88,2 kHz, 96 kHz, 176,4 kHz, 192 kHz
- Bit de cuantificación: 16 bits, 24 bits

#### DSD (.dsf/.dff/.DSF/.DFF):

- Formatos compatibles: DSF/DSDIFF
- Tasas de muestreo compatibles: 2,8 MHz, 5,6 MHz

#### Dolby TrueHD (.vr/.mlp/.VR/.MLP):

- Tasas de muestreo compatibles: 44,1 kHz, 48 kHz, 64 kHz, 88,2 kHz, 96 kHz, 176,4 kHz, 192 kHz
- Son compatibles los archivos de tasa de bits variable (VBR). Sin embargo, el tiempo de reproducción podría no visualizarse correctamente.
- Esta unidad es compatible con la reproducción sin pausas del dispositivo de almacenamiento USB en las siguientes condiciones. Cuando se reproducen archivos WAV, FLAC y Apple Lossless (sin pérdidas) de forma continua con el mismo formato, frecuencia de muestreo, canales y tasa de bits de cuantificación

E  
S





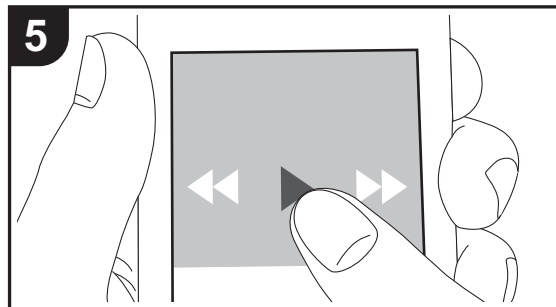
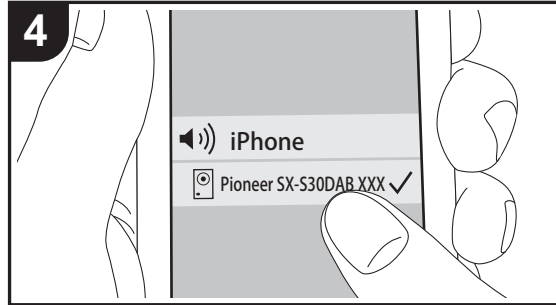
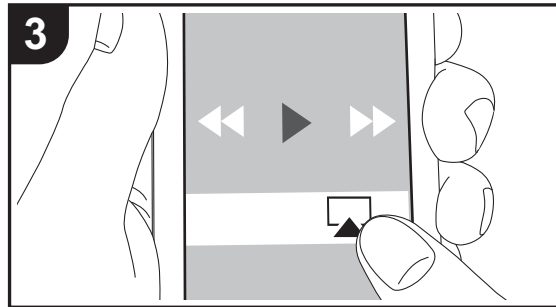
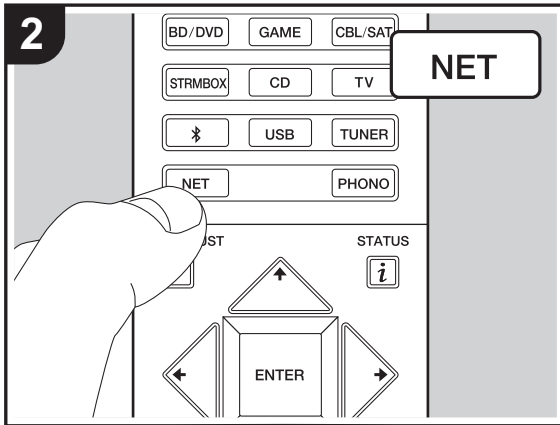
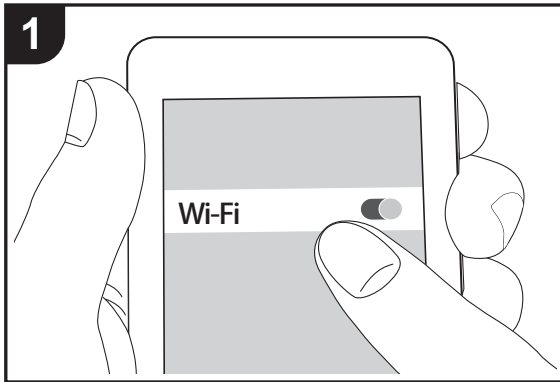

# AirPlay®



## Reproducción básica

Puede disfrutar sin cables de los archivos de música almacenados en un iPhone®, iPod touch® o iPad® conectado al mismo punto de acceso que esta unidad.

- Actualice la versión de sistema operativo en su dispositivo iOS a la última versión.
1. Conecte el dispositivo iOS al punto de acceso.
  2. Pulse NET.
  3. Pulse el icono AirPlay  en el centro de control del dispositivo iOS, seleccione esta unidad de la lista de dispositivos visualizada y pulse "Done".
  4. Reproduzca los archivos de música en el dispositivo iOS.
    - La función Network Standby está activada por defecto, de modo que cuando realice los pasos 3 y 4 anteriores, esta unidad se enciende automáticamente y la entrada cambia a "NET". Para reducir la cantidad de energía consumida durante el modo en espera, pulse el botón  del mando a distancia y después en el menú Home visualizado establezca "System Setup" – "Hardware" – "Power Management" – "Network Standby" en "Off".
    - Debido a las características de la tecnología inalámbrica AirPlay, el sonido producido en esta unidad puede quedar ligeramente detrás del sonido reproducido en el dispositivo con AirPlay activado.

También puede reproducir archivos de música en el ordenador con iTunes (Ver. 10.2 o posterior). Antes de la operación, asegúrese de que esta unidad y el PC están conectados a la misma red, después pulse NET en esta unidad. A continuación, haga clic en el icono AirPlay  en iTunes, seleccione esta unidad de la lista de dispositivos mostrada e inicie la reproducción de un archivo de música.

ES



# BLUETOOTH® Reproducción

## Emparejado

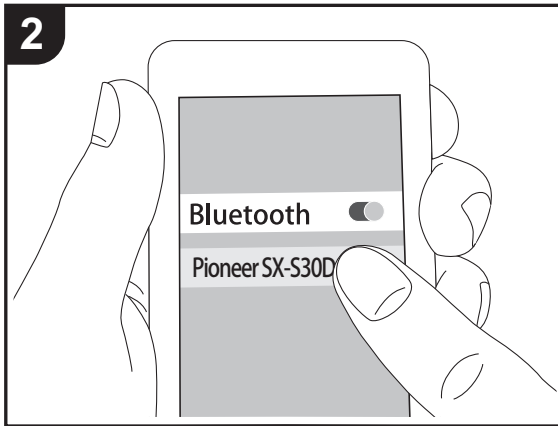
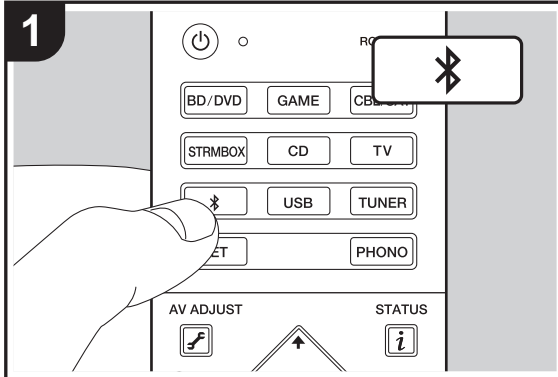

## Reproducción

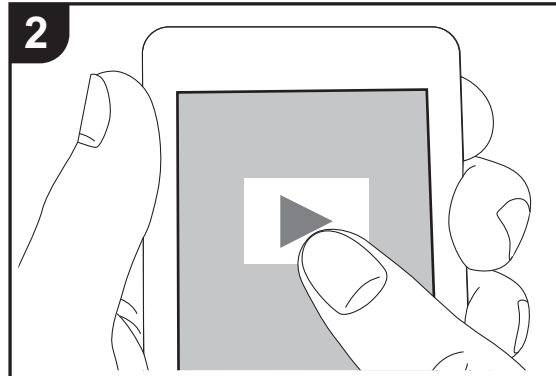
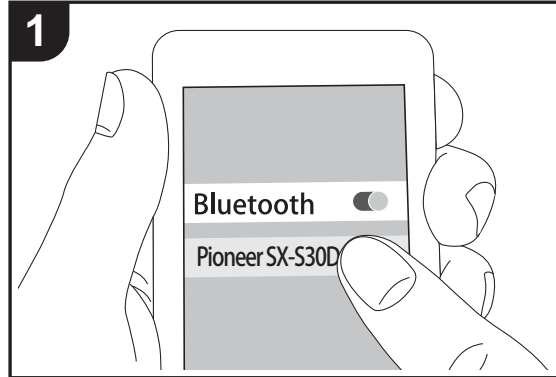

## Emparejado

1. Cuando pulsa el botón  en el mando a distancia, en la pantalla de esta unidad se muestra "Now Pairing..." y el modo de emparejamiento se activa.

Now Pairing...

2. Active (encienda) la función BLUETOOTH del dispositivo con BLUETOOTH, después seleccione esta unidad entre los dispositivos mostrados. Si se le pide una contraseña, introduzca "0000".
  - Para conectar otro dispositivo con BLUETOOTH, mantenga pulsado el botón  hasta que se muestre "Now Pairing...", después realice el paso 2 anterior. Esta unidad puede almacenar la información de hasta ocho dispositivos emparejados.
  - El área de cobertura es de 15 metros (48 pies). Tenga en cuenta que la conexión con todos los dispositivos que tengan BLUETOOTH no siempre está garantizada.

## Reproducción

1. Cuando la unidad esté encendida, lleve a cabo el procedimiento de conexión en el dispositivo habilitado con BLUETOOTH.
2. El selector de entrada de esta unidad cambiará automáticamente a "BT AUDIO".
3. Reproduzca los archivos de música. Suba el volumen del dispositivo con BLUETOOTH hasta un nivel adecuado.
  - Debido a las características de la tecnología inalámbrica BLUETOOTH, el sonido producido en esta unidad puede llevar un ligero retraso respecto al sonido reproducido en el dispositivo con BLUETOOTH activado.

ES



# Escuchar la radio FM/DAB

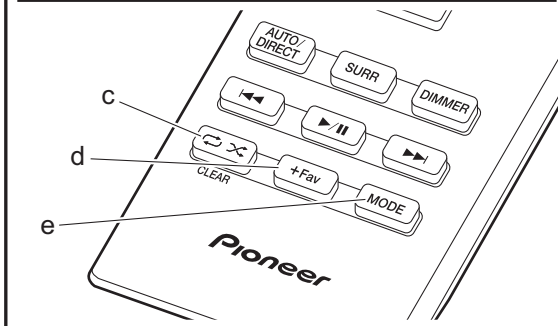
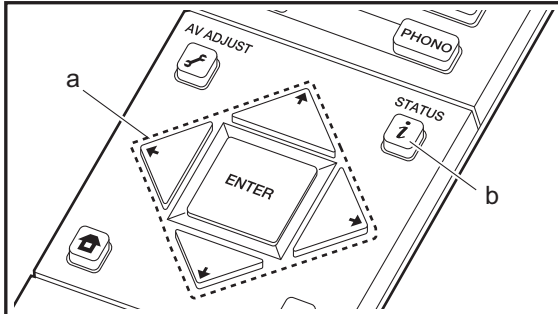
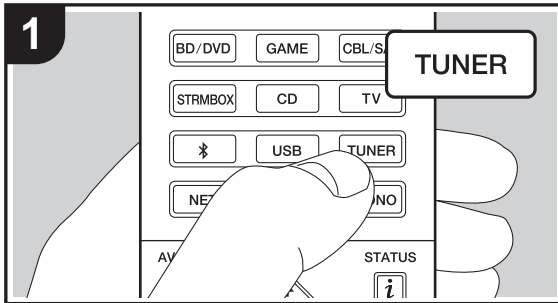

## Escuchar la radio FM

### Sintonización automática

1. Pulse TUNER del mando a distancia repetidamente para seleccionar "FM" en la pantalla.
  2. Pulse MODE (e) en el mando a distancia de modo que "AUTO" aparezca en la pantalla.
  3. Al pulsar los botones de cursor  $\uparrow/\downarrow$  (a) del mando a distancia, se inicia la sintonización automática y la búsqueda se detiene cuando se encuentra una emisora. Cuando se sintoniza una emisora de radio, el indicador "TUNED" se enciende en la pantalla. Cuando se sintoniza una emisora de radio FM estéreo, el indicador "FM STEREO" se ilumina.
- No se emite sonido mientras el indicador "TUNED" está apagado.

### Cuando la recepción de las emisiones FM es de mala calidad

Las ondas de radio podrían ser débiles dependiendo de la estructura del edificio y de las condiciones ambientales. En ese caso, realice el procedimiento que se explica a continuación en "Sintonización manual" para seleccionar manualmente la emisora de radio deseada.

### Sintonización manual

1. Pulse TUNER del mando a distancia repetidamente para seleccionar "FM" en la pantalla.
  2. Pulse MODE (e) en el mando a distancia para apagar "AUTO" en la pantalla.
  3. Mientras pulsa los botones de cursor  $\uparrow/\downarrow$  (a) en el mando a distancia, seleccione la emisora de radio deseada.
- La frecuencia cambia en 1 paso cada vez que se pulsa el botón. La frecuencia cambia continuamente si se mantiene pulsado el botón y se detiene cuando el botón se suelta. Ajuste mirando a la pantalla.

### Para volver al modo de sintonización automática

Pulse otra vez MODE (e) en el mando a distancia de modo que "AUTO" aparezca en la pantalla. La unidad sintoniza automáticamente una emisora de radio.

### Uso de RDS

RDS corresponde a las iniciales de Radio Data System (Sistema de datos de radio, por sus siglas en inglés) y es un método para transmitir datos en señales de radio FM. En las regiones donde se usa RDS, el nombre de la emisora de radio aparece cuando se sintoniza una emisora que emite información sobre su programación. Si pulsa  $i$  (b) en el mando a distancia en este estado podrá utilizar estas funciones.

### Visualización de información de texto (radiotexto)

1. Cuando el nombre de la emisora de radio aparezca en la pantalla, pulse  $i$  (b) en el mando a distancia una vez. El radiotexto (RT) difundido por la emisora se desplazará por la pantalla. "No Text Data" se visualiza cuando no hay información de texto disponible.
- Puede que se muestren caracteres extraños si la unidad recibe caracteres no compatibles. Sin embargo, esto no es un mal funcionamiento. Además, si la señal de la emisora es débil, puede que no aparezca información.

### Búsqueda de emisoras por tipo de programa

1. Cuando el nombre de la emisora aparezca en la pantalla, pulse  $i$  (b) en el mando a distancia dos veces.
2. Pulse los botones de cursor  $\leftarrow/\rightarrow$  (a) en el mando a distancia para seleccionar el tipo de programa que quiera buscar y pulse ENTER (a) para iniciar la búsqueda. Los tipos de programa se mostrarán de este modo:
  - None
  - News (Noticieros)
  - Affairs (Asuntos de actualidad)
  - Info (Información)
  - Sport (Enseñanza)
  - Educate (Enseñanza)

E S



- Drama
- Culture
- Science (Ciencia y tecnología)
- Varied
- Pop M (Música pop)
- Rock M (Música rock)
- Easy M (Música ligera, fácil de escuchar)
- Light M (Clásicos ligeros)
- Classics (Música clásica seria)
- Other M (Otros géneros musicales)
- Weather
- Finance
- Children (Programas para niños)
- Social (Asuntos sociales)
- Religion
- Phone In
- Travel
- Leisure
- Jazz (Música jazz)
- Country (Música country)
- Nation M (Música nacional)
- Oldies (Éxitos clásicos)
- Folk M (Música folk)
- Document (Documentales)

- En ocasiones puede que la información mostrada no coincida con el contenido de la transmisión de la emisora.
- 3. Cuando se encuentra una emisora, su nombre parpadea en la pantalla. Pulse ENTER (a) cuando esto ocurra para empezar a recibir su emisión. Si no pulsa ENTER (a), la unidad seguirá buscando otra emisora.
- Si no se encuentra ninguna emisora, aparecerá el mensaje "Not Found".
- Puede que se muestren caracteres extraños si la unidad recibe caracteres no compatibles. Sin embargo, esto no es un mal funcionamiento. Además, si la señal de la emisora es débil, puede que no aparezca información.

### Escuchar la radio digital DAB

1. Pulse TUNER del mando a distancia repetidamente para seleccionar "DAB" en la pantalla.
  - La primera vez que seleccione la opción DAB, la función de sintonización automática buscará automáticamente la Banda 3 DAB para los múltiplex (es decir, las estaciones) disponibles en su zona.

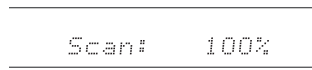

- Una vez concluido el proceso de búsqueda, se seleccionará la primera emisora que se haya detectado.
  - Si se introduce una nueva emisora DAB o si se traslada a una nueva zona, pulse el botón del mando a distancia. A continuación, aparecerá el menú Home; configure "System Setup" "Miscellaneous" – "Tuner" – "DAB Auto Scan" en él.
2. Seleccione la emisora de radio deseada con los botones de cursor / (a) del mando a distancia.

### Cómo cambiar el orden de visualización de las emisoras

Puede ordenar las emisoras disponibles alfabéticamente o por múltiplex.

1. Pulse MODE (e) varias veces para configurar el orden de visualización con una de estas opciones.

**Alphabet (ajuste predeterminado):** Clasificación de las emisoras por orden alfabético.

**Multiplex:** Clasificación de las emisoras por múltiplex.

### Visualización de la información sobre la radio DAB

1. Pulse el botón (b) repetidamente para ver más información sobre la emisora DAB seleccionada.

**DLS (Dynamic Label Segment):** Cuando sintonice una emisora que retransmita datos de texto DLS, el texto se desplazará por la pantalla.

**Tipo de programa:** Muestra el tipo de programa.

**Velocidad de bits y modo de audio:** Muestra la velocidad de bits de la emisora y el modo de audio (estéreo, mono).

**Calidad:** Muestra la calidad de la señal.

0 - 59: Recepción deficiente

60 - 79: Recepción buena

80 - 100: Recepción excelente

**Nombre del múltiplex:** Muestra el nombre del múltiplex actual.

**Número y frecuencia del múltiplex :** Muestra el número y la frecuencia del múltiplex actual.



## Programación de una emisora de radio

Le permite registrar hasta un máximo de 40 emisoras FM/DAB. El registro de emisoras de radio de antemano le permite sintonizar una emisora de radio de su elección directamente.

1. Sintonice la emisora de radio que desea registrar.
2. Pulse +Fav (d) en el mando a distancia de modo que el número preestablecido parpadee en la pantalla.
3. Mientras el número preajustado está parpadeando (unos 8 segundos), pulse repetidamente los botones de cursor ◀/▶ (a) en el mando a distancia para seleccionar un número entre 1 y 40.
4. Pulse otra vez +Fav (d) en el mando a distancia para registrar la emisora. Cuando se ha finalizado el registro, el número preestablecido deja de parpadear.

### Selección de una emisora de radio preajustada

1. Pulse TUNER en el mando a distancia.
2. Pulse los botones de cursor ◀/▶ (a) en el mando a distancia para seleccionar un número preestablecido.

### Borrar una emisora de radio preajustada

1. Pulse TUNER en el mando a distancia.
2. Pulse los botones de cursor ◀/▶ (a) en el mando a distancia para seleccionar el número preestablecido que quiera eliminar.
3. Después de pulsar +Fav (d) en el mando a distancia, pulse CLEAR (c) mientras el número preestablecido está parpadeando para borrar dicho número preestablecido
  - Una vez borrado, el número de la pantalla se apaga.



## Modos de audición

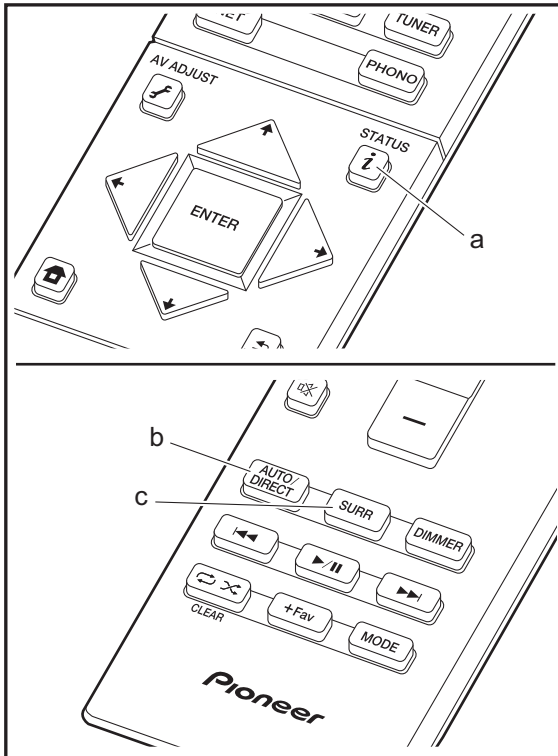

### Selección de los modos de audición

Puede modificar el modo de audición durante la reproducción si pulsa repetidamente "AUTO/DIRECT" o "SURRE".

El último modo de audición seleccionado para la fuente se recuerda para cada uno de los botones AUTO/DIRECT y SURRE. Si el contenido que reproduce no es compatible con el último modo de audición que seleccionó, se selecciona automáticamente el modo de audición estándar para el contenido.

### Botón AUTO/DIRECT (b)

Púselo repetidamente y los modos de audición adecuados a la señal de entrada alternarán entre "Auto Surround", "Direct" y "Pure Direct". Una vez que haya seleccionado uno de ellos, aparecerá "Auto Surround" (o "Direct", "Pure Direct") en la pantalla. A continuación se seleccionará automáticamente el modo de audición más adecuado para el formato de audio (Dolby Digital para las señales de entrada multicanal, Stereo para las señales de entrada de dos canales, etc.) y en la pantalla se mostrará un indicador como "Dolby D".

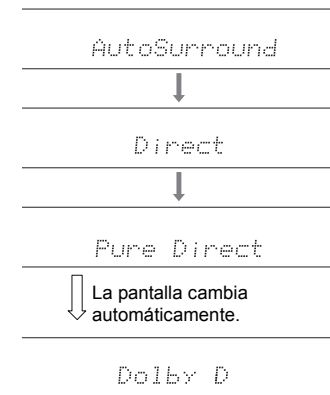

El modo Direct apaga los procesos que pueden afectar a la calidad del sonido, como las funciones de control del tono, de modo que pueda disfrutar de una calidad de sonido aún mejor. El modo Pure Direct apaga más procesos que afectan a la calidad del sonido para una reproducción fiel al sonido original. En este caso, se desactiva la calibración hecha con MCACC. La pantalla se apaga y el indicador DIRECT se ilumina cuando el modo de audición es "Direct" o "Pure Direct".

- De acuerdo con el formato de audio, la unidad cambia automáticamente a uno de los modos "Dolby D", "Dolby D+", "Dolby TrueHD", "DSD", "DTS", "DTS 96/24", "DTS Express", "DTS-HD HR", "DTS-HD MSTR", "PCM" cuando se introducen señales multicanal.
- Los modos de audición disponibles cuando se conectan auriculares son: solo Pure Direct.

### Botón SURRE (c)

Pulse repetidamente para seleccionar el modo de audición deseado entre los siguientes tipos.



### Stereo

En este modo, se emite sonido desde los altavoces delanteros izquierdo y derecho y subwoofer.

### Mono

En este modo, cuando la señal de entrada es analógica o PCM, los altavoces izquierdo y derecho emiten el sonido en monoaural.

### F.S.Surround (Front Stage Surround)

En este modo, usted puede disfrutar de una reproducción virtual de sonido envolvente multicanal incluso con solo dos o tres altavoces. Esto funciona mediante el control de la forma en que los sonidos llegan a los oídos izquierdo y derecho del oyente.

- Con fuentes de entrada Dolby Digital y DTS grabadas con audio monoaural o multiplex, puede seleccionar los modos "Dolby D", "Dolby D+", "DTS" o "DTS-HD MSTR" que reproducen el formato de la fuente tal como es.
- Los modos de audición disponibles cuando los auriculares están conectados son: solo Stereo.

## Cómo comprobar los modos de audición y otra información

Pulse *i* (a) repetidamente para cambiar la pantalla de la unidad principal en el orden:

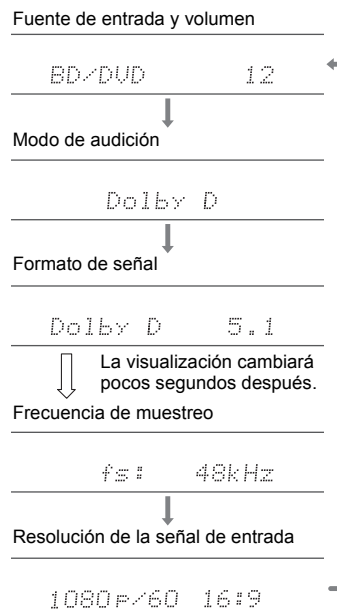



## AV Adjust

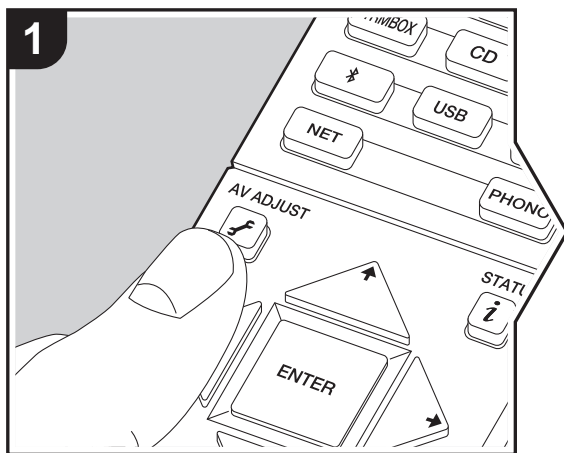

Pulsando el botón en el mando a distancia durante la reproducción, puede ajustar los ajustes de uso más frecuente, como la calidad del sonido, usando los menús en pantalla. Tenga en cuenta que la pantalla del televisor no mostrará ninguna imagen cuando el selector de entrada se ajuste como "CD", "TV", "PHONO", o "TUNER". En consecuencia, deberá seguir la pantalla cuando realice las operaciones.

1. Pulse en el mando a distancia.
2. Una vez que aparezca AV Adjust, seleccione el contenido con o en el mando a distancia y pulse ENTER para confirmar su selección.

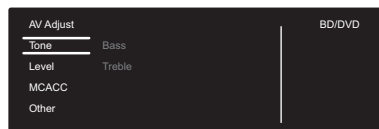

- Modifique los valores iniciales de cada uno de los ajustes con los cursores / .
- Para volver a la pantalla anterior, pulse .
- 3. Para salir de los ajustes, pulse .

### ■ Tone

**Bass:** Intensifique o modere el rango de graves del altavoz.

**Treble:** Intensifique o modere el rango de agudos del altavoz.

- No puede ajustarse si el modo de audición es Direct o Pure Direct.

### ■ Level

**Subwoofer:** Ajusta el nivel del altavoz del subwoofer mientras se escucha algún sonido.

- El ajuste que realizó será restaurado al estado previo cuando ponga la unidad en modo de espera.

### ■ MCACC

**MCACC EQ:** Habilite o inhabilite la función del ecualizador que corrige la distorsión causada por el ambiente acústico de la habitación.

- Esta configuración no se puede seleccionar si no se ha llevado a cabo la configuración de Full Auto MCACC.
- No puede ajustarse si el modo de audición es Pure Direct.

**Manual EQ Select:** Seleccione las opciones "Preset 1" a "Preset 3" configuradas en "MCACC" - "Manual MCACC" - "EQ Adjust" (P41) en Home. La misma configuración de campo de sonido se aplica a todos los rangos cuando se establece en "Off".

- No puede ajustarse si el modo de audición es Pure Direct.

**Phase Control:** Corrige la perturbación de fase en el rango bajo para intensificar los graves. Esto permite lograr una reproducción de graves potente, fiel al sonido original.

- No puede ajustarse si el modo de audición es Pure Direct.

**Theater Filter:** Ajusta la banda de sonido que fue procesada para mejorar su rango de agudos para hacerla más adecuada para el sistema de cine en casa.

- No puede ajustarse si el modo de audición es Direct o Pure Direct.

### ■ Other

**Sound Delay:** Si el vídeo va por detrás del audio, puede retrasar el audio para corregir la diferencia. Se pueden establecer diferentes ajustes para cada selector de entrada.

**Sound Retriever:** Mejora la calidad del audio comprimido. La reproducción de sonido de archivos comprimidos con pérdidas tales como MP3 será mejorada. El ajuste se puede establecer por separado para cada selector de entrada. La configuración es efectiva en las señales de 48 kHz o menos. La configuración no es efectiva en las señales bitstream.

E  
S





- No puede ajustarse si el modo de audición es Direct o Pure Direct.

**DRC:** Hace que los sonidos pequeños se oigan con facilidad. Es muy útil cuando necesita reducir el volumen al ver una película muy tarde por la noche. Puede disfrutar del efecto únicamente cuando se reproducen fuentes de entrada de la serie Dolby y DTS.

- No puede ajustarse si el modo de audición es Direct o Pure Direct.
- El ajuste no puede utilizarse en los siguientes casos.
  - Si "System Setup" - "Audio Adjust" - "Dolby" - "Loudness Management" (➔P34) en Home está establecido en "Off" al reproducir Dolby Digital Plus o Dolby TrueHD



## System Setup

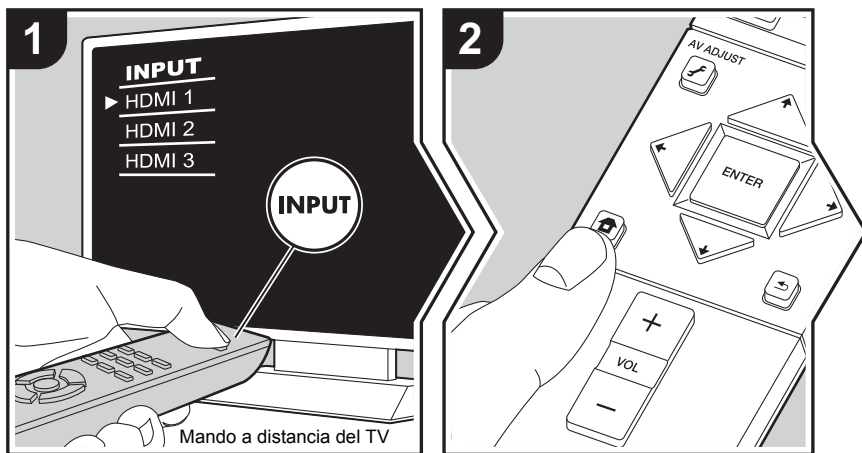

La unidad le permite configurar ajustes avanzados para brindarle una experiencia todavía mejor.

1. Cambie la entrada en la TV a aquella asignada a la unidad.
2. Pulse en el mando a distancia para ver la pantalla Home, después seleccione System Setup con los cursores del mando a distancia y pulse ENTER.

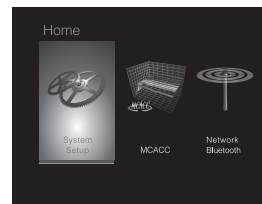

3. Seleccione el elemento con los botones de cursor / / / del mando a distancia y pulse ENTER para confirmar su selección.
  - Modifique los valores iniciales de cada uno de los ajustes con los cursores / .
  - Para volver a la pantalla anterior, pulse .
4. Para salir de los ajustes, pulse .

### Input/Output Assign

#### ■ TV Out / OSD

1080p -> 4K Upscaling	Cuando use un televisor que sea compatible con 4K, las señales de vídeo de 1080p se pueden mejorar automáticamente para salida a 4K. "Off (Valor predeterminado)": Cuando no use esta función "Auto": Utilice esta función • Seleccione "Off" si su televisor no es compatible con 4K.
Super Resolution	Cuando haya colocado "1080p -> 4K Upscaling" en "Auto", podrá seleccionar el grado de corrección de la señal de vídeo, ya sea "Off" o entre "1" (débil) y "3" (fuerte).
OSD Language	Seleccione el idioma de visualización en pantalla. Inglés, alemán, francés, español, italiano, holandés, sueco, ruso, chino



Impose OSD	<p>Seleccione si desea o no la visualización de información en pantalla (OSD) en el televisor, por ejemplo, cuando ajuste el volumen o cuando cambie la entrada.</p> <p>"On (Valor predeterminado)": Visualización en pantalla (OSD) mostrada en el televisor</p> <p>"Off": Visualización en pantalla (OSD) no mostrada en el televisor</p> <ul style="list-style-type: none"> <li>Es posible que la visualización en pantalla (OSD) no se muestre en función de la señal de entrada, incluso si se ha seleccionado "On". Si no se visualiza la pantalla de operación, cambie la resolución del dispositivo conectado.</li> </ul>
Screen Saver	<p>Ajuste el tiempo para iniciar el salvapantallas.</p> <p>Seleccione un valor de entre "3 minutos (Valor predeterminado)", "5 minutos", "10 minutos" y "Off".</p>

### ■ HDMI Input

Puede cambiar la asignación de entrada entre los selectores de entrada y los conectores HDMI IN.

BD/DVD	<p>"HDMI 1 (HDCP 2.2)" a "HDMI 4 (HDCP 2.2)": Asigne el conector HDMI IN de su elección al selector de entrada BD/DVD. Si no desea asignar un conector, seleccione "-----". Para seleccionar un conector HDMI IN ya asignado a otro selector de entrada, primero cambie la configuración del selector de entrada a "-----". (El valor predeterminado es "HDMI 1 (HDCP 2.2)")</p>
CBL/SAT	<p>"HDMI 1 (HDCP 2.2)" a "HDMI 4 (HDCP 2.2)": Asigne el conector HDMI IN de su elección al selector de entrada CBL/SAT. Si no desea asignar un conector, seleccione "-----". Para seleccionar un conector HDMI IN ya asignado a otro selector de entrada, primero cambie la configuración del selector de entrada a "-----". (El valor predeterminado es "HDMI 2 (HDCP 2.2)")</p>
GAME	<p>"HDMI 1 (HDCP 2.2)" a "HDMI 4 (HDCP 2.2)": Asigne el conector HDMI IN de su elección al selector de entrada GAME. Si no desea asignar un conector, seleccione "-----". Para seleccionar un conector HDMI IN ya asignado a otro selector de entrada, primero cambie la configuración del selector de entrada a "-----". (El valor predeterminado es "HDMI 4 (HDCP 2.2)")</p>

STRM BOX	<p>"HDMI 1 (HDCP 2.2)" a "HDMI 4 (HDCP 2.2)": Asigne el conector HDMI IN de su elección al selector de entrada STRM BOX. Si no desea asignar un conector, seleccione "-----". Para seleccionar un conector HDMI IN ya asignado a otro selector de entrada, primero cambie la configuración del selector de entrada a "-----". (El valor predeterminado es "HDMI 3 (HDCP 2.2)")</p>
----------	--

### ■ Digital Audio Input

Puede cambiar la asignación de entrada entre los selectores de entrada y los conectores DIGITAL IN COAXIAL/OPTICAL. Si no desea asignar un conector, seleccione "-----".

BD/DVD	<p>"COAXIAL", "OPTICAL": Asigne el conector DIGITAL IN de su elección al selector de entrada BD/DVD. (El valor predeterminado es "-----")</p>
CBL/SAT	<p>"COAXIAL", "OPTICAL": Asigne el conector DIGITAL IN de su elección al selector de entrada CBL/SAT. (El valor predeterminado es "-----")</p>
GAME	<p>"COAXIAL", "OPTICAL": Asigne el conector DIGITAL IN de su elección al selector de entrada GAME. (El valor predeterminado es "-----")</p>
STRM BOX	<p>"COAXIAL", "OPTICAL": Asigne el conector DIGITAL IN de su elección al selector de entrada STRM BOX. (El valor predeterminado es "-----")</p>
CD	<p>"COAXIAL", "OPTICAL": Asigne el conector DIGITAL IN de su elección al selector de entrada CD. (El valor predeterminado es "COAXIAL")</p>
TV	<p>"COAXIAL", "OPTICAL": Asigne el conector DIGITAL IN de su elección al selector de entrada TV. (El valor predeterminado es "OPTICAL")</p>

- Las frecuencias de muestreo compatibles para señales PCM (estéreo, mono) desde una entrada digital son de 32kHz, 44,1kHz, 48kHz, 88,2kHz, 96kHz o 16 bit, 20 bit y 24 bit.



### ■ Analog Audio Input

Puede cambiar la asignación de entrada entre los selectores de entrada y los conectores AUDIO IN. Si no desea asignar un conector, seleccione "-----".

BD/DVD	"AUDIO 1" a "AUDIO 2": Asigne el conector AUDIO IN de su elección al selector de entrada BD/DVD. (El valor predeterminado es "AUDIO 1")
CBL/SAT	"AUDIO 1" a "AUDIO 2": Asigne el conector AUDIO IN de su elección al selector de entrada CBL/SAT. (El valor predeterminado es "AUDIO 2")
GAME	"AUDIO 1" a "AUDIO 2": Asigne el conector AUDIO IN de su elección al selector de entrada GAME. (El valor predeterminado es "-----")
STRM BOX	"AUDIO 1" a "AUDIO 2": Asigne el conector AUDIO IN de su elección al selector de entrada STRM BOX. (El valor predeterminado es "-----")
CD	"AUDIO 1" a "AUDIO 2": Asigne el conector AUDIO IN de su elección al selector de entrada CD. (El valor predeterminado es "-----")
TV	"AUDIO 1" a "AUDIO 2": Asigne el conector AUDIO IN de su elección al selector de entrada TV. (El valor predeterminado es "-----")

### Speaker

Puede realizar cambios en el entorno de conexión de los altavoces y modificar el volumen. Los ajustes se configuran automáticamente cuando se utiliza Full Auto MCACC. Este ajuste no puede seleccionarse si se conectan auriculares o el audio se emite desde los altavoces del TV porque "Hardware" - "HDMI" - "Audio TV Out" está ajustado en "On".

#### ■ Configuration

Subwoofer	Establezca si se ha conectado un subwoofer o no. "Yes (Valor predeterminado)": Cuando se conecta el subwoofer "No": Cuando el subwoofer no está conectado
-----------	---

#### ■ Crossover

Front	Configure las características de rango bajo de cada canal ajustándolo como pequeño o grande. "Small (Valor predeterminado)": Para altavoces pequeños cuyas características de rango bajo podrían estar limitadas "Large": Para altavoces de rango completo con características de rango bajo suficientes • Si "Configuration" - "Subwoofer" está en "No", "Front" se colocará en "Large" y el rango de tono bajo de los otros canales saldrá desde los altavoces delanteros. Consulte el manual de instrucciones de sus altavoces para realizar la configuración.
Crossover	Si hay altavoces configurados como "Small", ajuste los Hz a los que le gustaría que los otros altavoces reprodujesen los graves, así como los Hz a los que le gustaría que el LFE (efecto de frecuencia baja) reprodujese los graves. • Se puede establecer el valor de "50Hz" a "200Hz". (El valor predeterminado es "80Hz")



Double Bass	<p>Esto solo se puede seleccionar cuando "Configuration" - "Subwoofer" esté en "Yes" y "Front" esté en "Large". Acentúe la salida de graves mediante la alimentación de sonidos bajos desde los altavoces delanteros izquierdo y derecho al subwoofer.</p> <p>"On": Se potenciará la salida de graves "Off": No se potenciará la salida de graves</p> <ul style="list-style-type: none"> <li>El ajuste no se configurará automáticamente aunque haya utilizado Full Auto MCACC.</li> </ul>
-------------	--

#### ■ Distance

Ajuste la distancia desde cada altavoz a la posición de escucha.

Front Left	Especifique la distancia entre cada altavoz y la posición de escucha. (El valor predeterminado es "10.0ft/3.00m")
Front Right	Especifique la distancia entre cada altavoz y la posición de escucha. (El valor predeterminado es "10.0ft/3.00m")
Subwoofer	Especifique la distancia entre cada altavoz y la posición de escucha. (El valor predeterminado es "10.0ft/3.00m")

- Los valores predeterminados varían dependiendo de las regiones.
- Puede modificar las unidades a distancia si pulsa MODE en el mando a distancia. Si la unidad está configurada en pies, podrá realizar un ajuste entre 0,1 pies y 30,0 pies en incrementos de 0,1 pies. Si la unidad está configurada en metros, podrá realizar un ajuste entre 0,03 m y 9,00 m en incrementos de 0,03 m.

#### ■ Channel Level

Front Left	Seleccione un valor entre "-12 dB" y "+12 dB" (en incrementos de 1 dB). Un tono de prueba se emitirá cada vez que cambie el valor. Seleccione el nivel deseado (El valor predeterminado es "0 dB").
Front Right	Seleccione un valor entre "-12 dB" y "+12 dB" (en incrementos de 1 dB). Un tono de prueba se emitirá cada vez que cambie el valor. Seleccione el nivel deseado (El valor predeterminado es "0 dB").
Subwoofer	Seleccione un valor entre "-15 dB" y "+12 dB" (en incrementos de 1 dB). Un tono de prueba se emitirá cada vez que cambie el valor. Seleccione el nivel deseado (El valor predeterminado es "0 dB").

## Audio Adjust

### ■ Dual Mono/Mono

Dual Mono	<p>Ajuste el canal de audio o idioma como canal de emisión cuando reproduzca audio multiplex o emisiones de TV multilingües, etc.</p> <p>"Main (Valor predeterminado)": Sólo canal principal "Sub": Solo canal secundario "Main / Sub": Los canales principales y secundarios se emitirán al mismo tiempo.</p> <ul style="list-style-type: none"> <li>Si se está reproduciendo audio multiplex, "1+1" se visualizará en la pantalla de esta unidad cuando se pulse  en el mando a distancia.</li> </ul>
Mono Input Channel	<p>Ajuste el canal de entrada que se vaya a usar para la reproducción de cualquier fuente digital de 2 canales como Dolby Digital o fuente de 2 canales analógicos/PCM en el modo de audición Mono.</p> <p>"Left": Solo canal izquierdo "Right": Solo canal derecho "Left + Right (Valor predeterminado)": Canales izquierdo y derecho</p>

### ■ Dolby

Loudness Management	<p>Cuando reproduzca Dolby TrueHD, habilite la función de normalización de diálogo que mantiene el volumen del diálogo en un determinado nivel. Tenga en cuenta que cuando este ajuste está configurado como Off, la función DRC que permite escuchar sonido envolvente a un volumen bajo se fija en el valor off al reproducir Dolby Digital Plus/Dolby TrueHD.</p> <p>"On (Valor predeterminado)": Utilice esta función "Off": No utilice esta función</p>
---------------------	--

### ■ Volume

Volume Limit	<p>Establezca el valor máximo para evitar un volumen demasiado alto. Seleccione "Off (valor predeterminado)" o un valor entre "30" y "49".</p>
--------------	--



Headphone Level	Ajuste el nivel de salida de los auriculares. Seleccione un valor entre "-12 dB" y "+12 dB". (El valor predeterminado es "0 dB")
-----------------	--

## Source

### ■ Input Volume Absorber

Ajuste la diferencia del nivel de volumen entre los dispositivos conectados a la unidad. Seleccione el selector de entrada que desea configurar.

Input Volume Absorber	Seleccione un valor entre "-12 dB" y "+12 dB". Establezca un valor negativo si el volumen del dispositivo de destino es mayor que el de los demás y un valor positivo si es menor. Para comprobar el audio, inicie la reproducción del dispositivo conectado. (El valor predeterminado es "0 dB")
-----------------------	---

### ■ Name Edit

Establezca un nombre fácil para cada entrada. El nombre se mostrará en la pantalla de la unidad principal. Seleccione el selector de entrada que desea configurar.

Name Edit	<ol style="list-style-type: none"> <li>1. Seleccione un carácter o símbolo con los cursores y pulse ENTER.                      Repita el procedimiento para introducir 10 caracteres o menos.                      "A/a": Cambia entre mayúsculas y minúsculas. (También se alterna entre mayúsculas y minúsculas pulsando MODE en el mando a distancia)                      "←" "→": Mueve el cursor a la dirección de la flecha.                      "⊞": Elimina un carácter a la izquierda del cursor.                      "┐": Inserta un espacio.                     <ul style="list-style-type: none"> <li>• Al pulsar CLEAR en el mando a distancia se borran todos los caracteres introducidos.</li> </ul> </li> <li>2. Cuando termine, seleccione "OK" con los cursores y pulse ENTER.                      El nombre de entrada se guardará.</li> </ol>
-----------	---

- Para asignar un nombre a una emisora de radio presintonizada, pulse TUNER en el mando a distancia, seleccione FM/DAB y seleccione el número de preajustado.
- Esto no se puede ajustar si las entradas "NET", "USB" o "BT AUDIO" están seleccionadas.



### ■ Audio Select

Seleccione la prioridad de la selección de entrada cuando haya varias fuentes de audio conectadas a un selector de entrada, por ejemplo, conexiones tanto al conector "BD/DVD" HDMI IN como al conector "BD/DVD" AUDIO IN. El ajuste se puede establecer por separado para cada botón selector de entrada. Seleccione el selector de entrada que desea configurar. Tenga en cuenta que existen algunos valores predeterminados que no puede cambiar.

Audio Select	<p>"ARC": Al dar prioridad a la señal de entrada desde el TV compatible con ARC.</p> <ul style="list-style-type: none"> <li>El ajuste se puede seleccionar únicamente cuando "Hardware" - "HDMI" - "Audio Return Channel" esté en "Auto" y además esté seleccionada la entrada "TV".</li> </ul> <p>"HDMI": Cuando se dé prioridad a la señal de entrada desde los conectores HDMI IN.</p> <ul style="list-style-type: none"> <li>El ajuste se puede seleccionar únicamente cuando la entrada se asigna al conector HDMI en el ajuste "Input/Output Assign" - "HDMI Input".</li> </ul> <p>"COAXIAL": Cuando se dé prioridad a la señal de entrada desde los conectores DIGITAL IN COAXIAL.</p> <ul style="list-style-type: none"> <li>El ajuste se puede seleccionar únicamente cuando la entrada se asigna al conector COAXIAL en el ajuste "Input/Output Assign" - "Digital Audio Input".</li> </ul> <p>"OPTICAL": Cuando se dé prioridad a la señal de entrada desde los conectores DIGITAL IN OPTICAL.</p> <ul style="list-style-type: none"> <li>El ajuste se puede seleccionar únicamente cuando la entrada se asigna al conector OPTICAL en el ajuste "Input/Output Assign" - "Digital Audio Input".</li> </ul> <p>"Analog": Para emitir siempre audio analógico independientemente de la señal de entrada</p> <ul style="list-style-type: none"> <li>El ajuste se puede seleccionar únicamente cuando la entrada se asigna al conector AUDIO IN en el ajuste "Input/Output Assign" - "Analog Audio Input".</li> </ul> <p>(Valor predeterminado: BD/DVD: HDMI, CBL/SAT: HDMI, GAME: HDMI, STRM BOX: HDMI, CD: COAXIAL, TV: OPTICAL, PHONO: Analog)</p>
--------------	--

Fixed PCM	<p>Seleccione si desea fijar las señales de entrada a PCM (excepto PCM multicanal) cuando haya seleccionado "HDMI", "COAXIAL", u "OPTICAL" en la configuración de "Audio Select". Coloque este elemento en "On" si se produce ruido o si se produce truncamiento al comienzo de una pista al reproducir fuentes PCM. Seleccione normalmente "Off (Valor predeterminado)".</p> <ul style="list-style-type: none"> <li>Al cambiar "Audio Select" se cambia el ajuste a "Off".</li> </ul>
-----------	--

- El ajuste no se puede cambiar cuando las entradas "TUNER", "NET", "USB" o "BT AUDIO" estén seleccionadas.



## Hardware

### ■ HDMI

HDMI CEC	<p>Si lo configura como "On", habilitará el enlace de selección de entrada y otras funciones de enlace con un dispositivo conforme con CEC conectado mediante HDMI.</p> <p>"On": Utilice esta función</p> <p>"Off (Valor predeterminado)": No utilice esta función</p> <p>Al cambiar este ajuste, apague y encienda de nuevo la alimentación de todos los componentes conectados.</p> <ul style="list-style-type: none"> <li>• Dependiendo del aparato de TV, podría tener que configurar un enlace en el TV.</li> <li>• Si lo configura como "On" y cierra el menú en pantalla, se visualizará el nombre de los componentes compatibles con CEC y "CEC On" en la pantalla de esta unidad.</li> <li>• El consumo de energía en modo de espera puede aumentar si está ajustado como "On". (Dependiendo del estado del televisor, la unidad entrará en el modo de espera normal).</li> <li>• Si opera el mando MASTER VOLUME de la unidad cuando esta configuración esté en "On" y el audio se emita desde los altavoces del televisor, el audio también será emitido desde los altavoces conectados a la unidad. Si desea emitir desde sólo uno de ellos, cambie los ajustes de la unidad o de la TV o baje el volumen de la unidad.</li> <li>• Si se produce un funcionamiento anómalo con el ajuste configurado como "On", cámbielo a "Off".</li> <li>• Cuando conecte un componente incompatible con CEC o si no está seguro de si es compatible, configure este ajuste como "Off".</li> </ul>
----------	--

HDMI Standby Through	<p>Cuando esto se encuentra en una opción distinta a "Off", usted puede reproducir el vídeo y el audio de un reproductor conectado por HDMI en el televisor incluso si la unidad está en modo de espera. Solo se puede seleccionar "Auto" y "Auto (Eco)" si "HDMI CEC" está en "On". Si selecciona algo distinto, coloque "HDMI CEC" en "Off". (El valor predeterminado es "Off")</p> <ul style="list-style-type: none"> <li>• El consumo de energía en el modo de espera aumenta si no está en "Off".</li> </ul> <p>"BD/DVD", "CBL/SAT", "GAME", "STRM BOX": Por ejemplo, si selecciona "BD/DVD", puede reproducir el equipo conectado a el conector "BD/DVD" en el televisor incluso si la unidad está en modo de espera. Seleccione este ajuste si ha decidido qué reproductor usar con esta función.</p> <p>"Last": Puede reproducir el vídeo y el audio de la entrada seleccionada justo antes de que la unidad pase al modo de espera en el televisor.</p> <p>"Auto", "Auto (Eco)": Seleccione uno de estos ajustes cuando haya conectado un equipo que cumpla con el estándar CEC. Puede reproducir el vídeo y el audio de la entrada seleccionada en el televisor, sin importar qué entrada estaba seleccionada justo antes de que la unidad pasara al modo de espera mediante la función de enlace CEC.</p> <ul style="list-style-type: none"> <li>• Para usar reproductores en el televisor que no cumplan con el estándar CEC, tendrá que encender la unidad y cambiar a la entrada correspondiente.</li> <li>• Si usa un televisor compatible con el estándar CEC, puede reducir el consumo de energía en el modo de espera seleccionando la opción "Auto (Eco)".</li> </ul>
----------------------	--

E  
S





Audio TV Out	<p>Puede disfrutar del audio a través de los altavoces del televisor mientras esta unidad esté encendida.</p> <p>"On": Utilice esta función</p> <p>"Off (Valor predeterminado)": No utilice esta función</p> <ul style="list-style-type: none"> <li>• El ajuste se fija en "Auto" si "HDMI CEC" está configurado como "On". Si modifica este ajuste, configure "HDMI CEC" como "Off".</li> <li>• El modo de audición no se puede cambiar si "Audio TV Out" está en "On" y el audio se está emitiendo a través de los altavoces del televisor.</li> <li>• Dependiendo del ajuste de su televisor o de la señal de entrada del componente, el audio podría no emitirse a través de los altavoces del televisor, incluso si este ajuste está configurado como "On". En tal caso, el audio es enviado desde los altavoces de la unidad.</li> <li>• Si opera el mando MASTER VOLUME de esta unidad cuando esta recibe el audio procedente de los altavoces del televisor, el audio se emitirá desde esta unidad. Si no desea enviar el audio desde la unidad, cambie la unidad o los ajustes del TV, o reduzca el volumen de la unidad.</li> </ul>
Audio Return Channel	<p>Puede disfrutar del sonido del televisor compatible con ARC conectado al HDMI a través de los altavoces conectados a la unidad.</p> <p>* Para usar esta función, coloque "HDMI CEC" en "On" por anticipado.</p> <p>"Auto": Cuando disfrute del sonido del televisor a través de los altavoces conectados a la unidad</p> <p>"Off": Cuando no use la función ARC</p>
Auto Delay	<p>Esta configuración corrige automáticamente cualquier desincronización existente entre las señales de vídeo y de audio basándose en los datos del televisor compatible con HDMI LipSync.</p> <p>"On (Valor predeterminado)": Se activará la corrección automática.</p> <p>"Off": Se desactivará la corrección automática.</p>

### ■ Power Management

Sleep Timer	<p>Permite que la unidad entre en modo de espera automáticamente cuando pase el tiempo especificado.</p> <p>Seleccione entre "30 minutos", "60 minutos" y "90 minutos".</p> <p>"Off (Valor predeterminado)": No coloca la unidad automáticamente en el modo de espera.</p>
Auto Standby	<p>Este ajuste pone la unidad en modo de espera automáticamente después de 20 minutos de inactividad sin ningún tipo de entrada de audio o vídeo.</p> <p>(Cuando "USB Power Out at Standby" o "Network Standby" está activado, esto se convierte en el modo HYBRID STANDBY que reduce al mínimo el aumento de consumo de energía).</p> <p>"On (Valor predeterminado)": La unidad pasará automáticamente al modo de espera ("ASb" se mantendrá iluminado).</p> <p>"Off": La unidad no pasará automáticamente al modo de espera.</p> <ul style="list-style-type: none"> <li>• "Auto Standby" aparecerá en la pantalla de esta unidad y en la pantalla del televisor 30 segundos antes de que se active el modo de espera automático.</li> </ul>
Auto Standby in HDMI Standby Through	<p>Habilite o inhabilite el modo "Auto Standby" mientras "HDMI Standby Through" está activado.</p> <p>"On": El ajuste se habilitará.</p> <p>"Off": El ajuste se inhabilitará.</p> <ul style="list-style-type: none"> <li>• Este ajuste no se puede configurar como "On" si "Auto Standby" está configurado como "Off".</li> </ul>
USB Power Out at Standby	<p>Los dispositivos conectados al puerto USB reciben suministro de electricidad incluso cuando esta unidad esté en modo de espera cuando esta función esté en "On". (El valor predeterminado es "Off")</p> <ul style="list-style-type: none"> <li>• Cuando se usa esta función, el consumo de energía aumenta aunque la unidad se encuentre en modo de espera, sin embargo, el aumento en el consumo de energía se mantiene en el mínimo cuando entra automáticamente al modo HYBRID STANDBY, en el cual solamente funcionan los circuitos esenciales.</li> </ul>



Network Standby	<p>Cuando esta función está en "On (valor predeterminado)", usted puede activar la alimentación de la unidad a través de la red utilizando una aplicación que pueda controlar esta unidad.</p> <ul style="list-style-type: none"> <li>• Cuando se usa "Network Standby", el consumo de energía aumenta incluso cuando la unidad está en modo de espera. Sin embargo, el aumento en el consumo de energía se mantiene en el mínimo ingresando automáticamente al modo HYBRID STANDBY, en el cual solamente funciona el circuito esencial.</li> <li>• Puede que "Network Standby", que suprime el consumo de energía, se inhabilite en caso de pérdida de la conexión de red. Utilice el botón de encendido del mando a distancia o de esta unidad para encender el equipo si esto ocurre.</li> </ul>
Bluetooth Wakeup	<p>Esta función activa la unidad cuando está en el modo de espera conectando un dispositivo habilitado con BLUETOOTH.</p> <p>"On": Utilice esta función</p> <p>"Off (Valor predeterminado)": No utilice esta función</p> <ul style="list-style-type: none"> <li>• Cuando se ajusta esta función como "On", se incrementa el consumo de energía incluso cuando la unidad está en el modo de espera. Sin embargo, el aumento en el consumo de energía se mantiene en el mínimo ingresando automáticamente al modo HYBRID STANDBY, en el cual solamente funciona el circuito esencial.</li> <li>• Este ajuste se fija en "Off" si "Network/Bluetooth" - "Bluetooth" - "Auto Input Change" (→P45) está configurado como "Off".</li> </ul>

- Espere un momento si "Network Standby" y "Bluetooth Wakeup" no están disponibles para su selección. Aparecerá cuando se inicie la función de red.

## Miscellaneous

### ■ Tuner

DAB Auto Scan	Puede ejecutar la búsqueda automática cuando se añaden nuevas emisoras DAB o cuando cambia de casa.
DAB DRC	<p>El ajuste DRC (control de rango dinámico) permite reducir el rango dinámico de la radio digital DAB de modo que puedan escucharse las partes silenciosas incluso con niveles de volumen bajos: esta opción es ideal para escuchar la radio por la noche sin molestar a nadie.</p> <p>"Off (Valor predeterminado)" : DRC inactivo</p> <p>"Large" : Reducción importante del rango dinámico</p> <p>"Small" : Pequeña reducción del rango dinámico</p>

### ■ Firmware Update

Update Notice	<p>La disponibilidad de una actualización de firmware se notificada a través de la red.</p> <p>"Enable (Valor predeterminado)": Notificación de actualizaciones</p> <p>"Disable": No notificar actualizaciones</p>
Version	Se visualizará la versión actual del firmware.
Update via NET	<p>Pulse ENTER para seleccionar si desea actualizar el firmware a través de la red.</p> <ul style="list-style-type: none"> <li>• No podrá seleccionar este ajuste si no dispone de acceso a Internet o si no hay nada que actualizar.</li> </ul>
Update via USB	<p>Pulse ENTER para seleccionar si desea actualizar el firmware a través de USB.</p> <ul style="list-style-type: none"> <li>• No podrá seleccionar este ajuste si el dispositivo de almacenamiento USB no está conectado o si no hay nada que actualizar en el dispositivo de almacenamiento USB.</li> </ul>

- Espere un momento si "Firmware Update" no está disponible para su selección. Aparecerá cuando se inicie la función de red.



### ■ Initial Setup

Puede llevar a cabo la Initial Setup desde el menú System Setup.

- Espere un momento si "Initial Setup" no está disponible para su selección. Aparecerá cuando se inicie la función de red.

### ■ Lock

Setup Parameter	Bloquee el menú de configuración para proteger los ajustes. "Locked": El menú está bloqueado. "Unlocked (Valor predeterminado)": El menú está desbloqueado.
-----------------	---

### ■ Load Default

Load Default	Reinicie la unidad para devolver los ajustes al estado que tenían en el momento de envío. La restauración habrá finalizado cuando en la pantalla aparezca "Clear" y la unidad cambie al modo de espera. Sus ajustes también se inicializarán cuando reinicie la unidad; en consecuencia, anote sus ajustes antes de comenzar el proceso de reinicio.
--------------	---



## MCACC

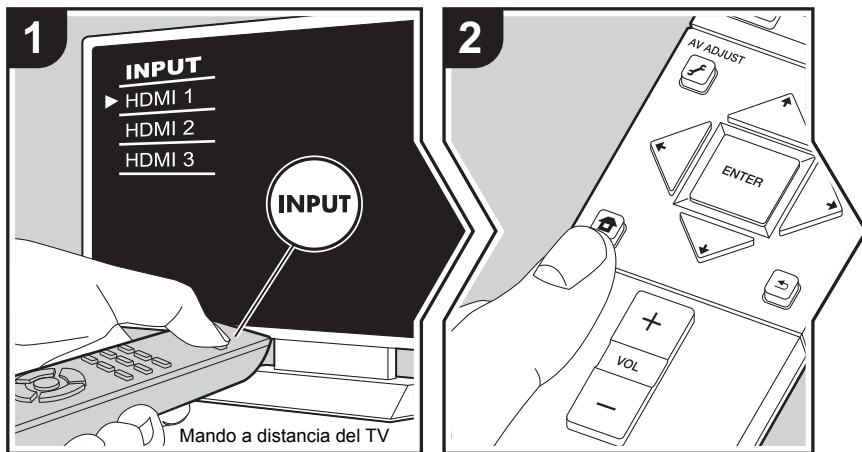

Configure los altavoces automáticamente o realice los cambios deseados en el ecualizador. También puede comprobar los valores configurados en ese momento para cada ajuste de los altavoces.

1. Cambie la entrada en la TV a aquella asignada a la unidad.
2. Pulse en el mando a distancia para ver la pantalla Home, después seleccione MCACC con los cursores del mando a distancia y pulse ENTER.

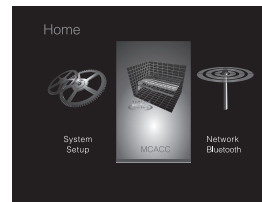

3. Seleccione el elemento con los botones de cursor / / / del mando a distancia y pulse ENTER para confirmar su selección.
  - Modifique los valores iniciales de cada uno de los ajustes con los cursores / .
  - Para volver a la pantalla anterior, pulse .
4. Para salir de los ajustes, pulse .

### Full Auto MCACC

Coloque el micrófono de configuración de altavoces suministrado en la posición de escucha y mida los tonos de prueba emitidos por los altavoces, a continuación la unidad establecerá automáticamente el nivel de volumen óptimo para cada altavoz, las frecuencias de cruce y la distancia desde la posición de escucha. Esto también ajusta automáticamente los ecualizadores de los altavoces y hace posible la corrección de la distorsión causada por el ambiente acústico de la habitación.

Consulte "1. Full Auto MCACC" (→P13) en la configuración inicial si desea más información.

### Manual MCACC

#### ■ EQ Adjust

Si utiliza Full Auto MCACC, la configuración será automática, aunque también podrá ajustar el volumen de salida del rango de cada altavoz conectado de modo que se adecue a sus

E  
S



preferencias. Puede ajustar el volumen de los distintos rangos de sonido de cada altavoz. Puede establecer tres ecualizadores distintos en los ajustes Preset 1 a 3. Puede seleccionar hasta 4 bandas para el subwoofer y 9 bandas para todos los otros altavoces. Para usar los efectos del ecualizador establecidos, seleccione el número preajustado en "AV Adjust" - "MCACC" - "Manual EQ Select" (→P29).

Front Left	Después de seleccionar la frecuencia del altavoz entre "63 Hz" y "16 kHz" con los cursores ◀/▶, ajuste el volumen de esa frecuencia entre "-12.0 dB" y "+12.0 dB" con ▲/▼. (El valor predeterminado es "0.0 dB") <ul style="list-style-type: none"> <li>• "63 Hz" solo se puede seleccionar cuando este altavoz está establecido en "Large" en "System Setup" - "Speaker" - "Crossover" (→P33).</li> </ul>
Front Right	Después de seleccionar la frecuencia del altavoz entre "63 Hz" y "16 kHz" con los cursores ◀/▶, ajuste el volumen de esa frecuencia entre "-12.0 dB" y "+12.0 dB" con ▲/▼. (El valor predeterminado es "0.0 dB") <ul style="list-style-type: none"> <li>• "63 Hz" solo se puede seleccionar cuando este altavoz está establecido en "Large" en "System Setup" - "Speaker" - "Crossover" (→P33).</li> </ul>
Subwoofer	Después de seleccionar la frecuencia del altavoz entre "31 Hz" y "250 Hz" con los cursores ◀/▶, ajuste el volumen de esa frecuencia entre "-12.0 dB" y "+12.0 dB" con ▲/▼. (El valor predeterminado es "0.0 dB") <ul style="list-style-type: none"> <li>• Esto no puede seleccionarse si "No" está en "System Setup" - "Speaker" - "Configuration" - "Subwoofer" (→P33).</li> </ul>

- El resultado podría no ser el esperado, en función de la fuente de entrada y el ajuste del modo de escucha.
- Si desea realizar los ajustes mientras escucha algo, pulsa  en el mando a distancia, y seleccione el preajuste que quiera modificar en "AV Adjust" - "MCACC" - "Manual EQ Select" (→P29) primero.

### MCACC Data Check

Puede comprobar la cantidad de canales de los altavoces conectados, así como el contenido y los valores configurados para cada ajuste de los altavoces.

#### ■ Speaker Setting

Puede comprobar la cantidad de canales de los altavoces conectados y los ajustes grande y pequeño configurados para las características de reproducción de rango bajo de cada altavoz.

#### ■ Channel Level

Puede comprobar los ajustes del nivel de salida de cada altavoz.

#### ■ Speaker Distance

Puede comprobar la distancia entre cada altavoz y la posición de audición.

#### ■ Acoustic Calibration EQ

Puede comprobar los valores de calibración de las características de frecuencia de cada altavoz configuradas en "Manual MCACC".

E  
S



## Network/Bluetooth

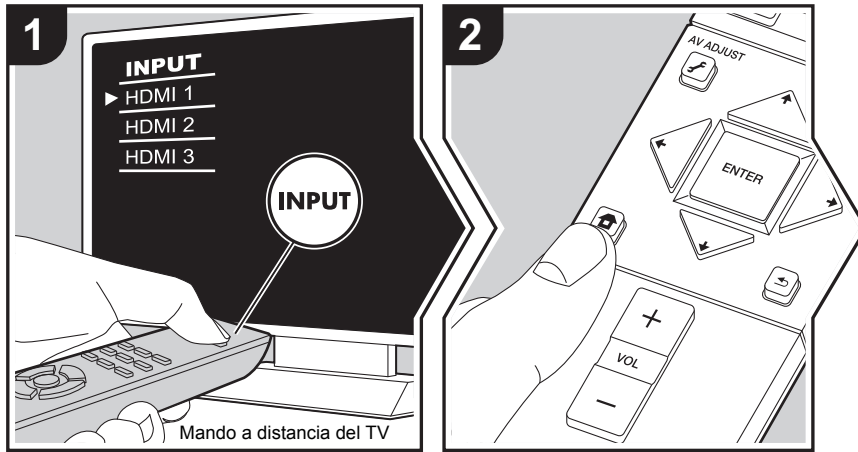

Realice ajustes relacionados con las conexiones de red y BLUETOOTH.

1. Cambie la entrada en la TV a aquella asignada a la unidad.
2. Pulse en el mando a distancia para ver la pantalla Home, después seleccione Network/Bluetooth con los cursores del mando a distancia y pulse ENTER.

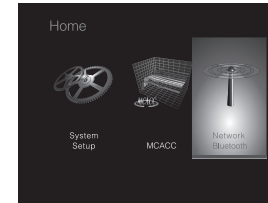

3. Seleccione el elemento con los botones de cursor / / / del mando a distancia y pulse ENTER para confirmar su selección.
  - Modifique los valores iniciales de cada uno de los ajustes con los cursores / .
  - Para volver a la pantalla anterior, pulse .
4. Para salir de los ajustes, pulse .

### Network

- Cuando la LAN está configurada con un DHCP, ajuste "DHCP" a "Enable" para configurar los ajustes automáticamente. Para asignar direcciones IP fijas a cada componente, debe ajustar "DHCP" como "Disable" y asignar una dirección a esta unidad en "IP Address" , además de ajustar la información relacionada con su LAN, como la Subnet Mask y Gateway.

Wi-Fi	Conecte la unidad a la red a través de un router de LAN inalámbrica. "On": Conexión LAN inalámbrica "Off (Wired) (Valor predeterminado)": Conexión LAN por cable
Wi-Fi Setup	Puede configurar los ajustes de LAN inalámbrica pulsando ENTER cuando se visualiza "Start". • Consulte "3. Network Connection" (→P13) en Initial Setup para más información.
Wi-Fi Status	Se mostrará la información del punto de acceso conectado. "SSID": El SSID del punto de acceso conectado. "Signal": La intensidad de la señal del punto de acceso conectado. "Status": Estado del punto de acceso conectado.



MAC Address	Esta es la dirección MAC de esta unidad. Este valor es específico para el componente y no se puede cambiar.
DHCP	"Enable (Valor predeterminado)": Configuración automática mediante DHCP "Disable": Configuración manual sin DHCP Si selecciona "Disable", deberá configurar "IP Address", "Subnet Mask", "Gateway" y "DNS Server" manualmente.
IP Address	Muestra/Ajusta la dirección IP.
Subnet Mask	Muestra/Ajusta la máscara de subred.
Gateway	Muestra/Ajusta la puerta de enlace.
DNS Server	Muestra/Ajusta el servidor DNS primario.
Proxy URL	Muestra/Ajusta la URL del servidor proxy.
Proxy Port	Muestra/ajusta el número del puerto del servidor proxy al introducir "Proxy URL".
Friendly Name	Cambie el nombre de esta unidad mostrado en otros dispositivos conectados a la red por un nombre que pueda reconocer fácilmente. Se encuentra configurada como Pioneer SX-S30DAB***** en el momento de la compra. ("*" representa los caracteres alfanuméricos que identifican cada unidad) 1. Pulse ENTER para visualizar la pantalla de Edición. 2. Seleccione un carácter o símbolo con los cursores y pulse ENTER. Repita el procedimiento para introducir 31 caracteres o menos. "A/a": Cambia entre mayúsculas y minúsculas. (También se alterna entre mayúsculas y minúsculas pulsando MODE en el mando a distancia) "←" "→": Mueve el cursor a la dirección de la flecha. "⊞": Elimina un carácter a la izquierda del cursor. "␣": Inserta un espacio. • Al pulsar CLEAR en el mando a distancia se borran todos los caracteres introducidos. 3. Cuando termine, seleccione "OK" con los cursores y pulse ENTER. El nombre de entrada se guardará.

AirPlay Password	Puede establecer una contraseña de hasta 31 caracteres, de tal manera que solo los usuarios registrados puedan usar AirPlay. 1. Pulse ENTER para visualizar la pantalla de Edición. 2. Seleccione un carácter o símbolo con los cursores y pulse ENTER. Repita el procedimiento para introducir 31 caracteres o menos. "A/a": Cambia entre mayúsculas y minúsculas. (También se alterna entre mayúsculas y minúsculas pulsando MODE en el mando a distancia) "←" "→": Mueve el cursor a la dirección de la flecha. "⊞": Elimina un carácter a la izquierda del cursor. "␣": Inserta un espacio. • Para seleccionar si enmascarar la contraseña con "*" o mostrarla en texto sin formato, pulse +Fav en el mando a distancia. • Al pulsar CLEAR en el mando a distancia se borran todos los caracteres introducidos. 3. Cuando termine, seleccione "OK" con los cursores y pulse ENTER. Se guardará la contraseña introducida.
Usage Data	Con el fin de mejorar la calidad de nuestros productos y servicios, puede que nuestra empresa recopile información sobre su uso de la red. Seleccione "Yes" si acepta que recopilemos dicha información. Seleccione "No" si no quiere que recopilemos dicha información. (El valor predeterminado es "No") Puede configurar esta opción después de confirmar la Política de Privacidad. Si selecciona "Usage Data" y pulsa ENTER, aparecerá la Política de Privacidad. (La misma pantalla también se muestra una vez cuando se configura la conexión de red.) Si acepta que recopilemos esa información, este ajuste también pasará a ser "Yes". Tenga en cuenta que si acepta la Política de Privacidad pero selecciona "No" para este ajuste, la información no se recopilará.
Network Check	Puede comprobar la conexión de red. Pulse ENTER cuando aparezca "Start". • Espere un momento si "Network" no está disponible para su selección. Aparecerá cuando se inicie la función de red.



## Bluetooth

Bluetooth	<p>Seleccione si desea o no utilizar la función de BLUETOOTH.</p> <p>"On (Valor predeterminado)": Habilita la conexión con un dispositivo habilitado con BLUETOOTH mediante el uso de la función de BLUETOOTH. Seleccione "On" también al realizar varios ajustes BLUETOOTH.</p> <p>"Off": Cuando no use la función BLUETOOTH</p>
Auto Input Change	<p>La entrada de la unidad cambiará automáticamente a "BT AUDIO" cuando la conexión a la unidad se realice desde un dispositivo habilitado con BLUETOOTH.</p> <p>"On (Valor predeterminado)": La entrada pasará de inmediato a ser "BT AUDIO" cuando se conecte un dispositivo habilitado con BLUETOOTH.</p> <p>"Off": La función está desactivada.</p> <ul style="list-style-type: none"> <li>• Si la entrada no se cambia automáticamente, ajuste en "Off" y cambie la entrada manualmente.</li> </ul>
Auto Reconnect	<p>Esta función vuelve a conectar automáticamente al dispositivo habilitado con BLUETOOTH conectado por última vez cuando se cambia la entrada a "BT AUDIO".</p> <p>"On (Valor predeterminado)": Utilice esta función</p> <p>"Off": No utilice esta función</p> <ul style="list-style-type: none"> <li>• Puede que esto no funcione con algunos dispositivos habilitados con BLUETOOTH.</li> </ul>
Pairing Information	<p>Puede inicializar la información de emparejamiento guardada en esta unidad.</p> <p>Al pulsar ENTER cuando se visualiza "Clear" se inicializa la información de emparejamiento almacenada en esta unidad.</p> <ul style="list-style-type: none"> <li>• Esta función no inicializa la información de emparejamiento en el dispositivo habilitado con BLUETOOTH. Al emparejar la unidad de nuevo con el dispositivo, asegúrese de borrar la información de emparejamiento del dispositivo habilitado con BLUETOOTH de antemano. Para obtener información sobre cómo borrar la información de emparejamiento, consulte el manual de instrucciones del dispositivo habilitado con BLUETOOTH.</li> </ul>

Device	<p>Muestra el nombre del dispositivo habilitado con BLUETOOTH conectado a la unidad.</p> <ul style="list-style-type: none"> <li>• El nombre no se visualiza cuando el "Status" sea "Ready" y "Pairing".</li> </ul>
Status	<p>Muestra el estado del dispositivo habilitado con BLUETOOTH conectado a la unidad.</p> <p>"Ready": No emparejado</p> <p>"Pairing": Emparejado</p> <p>"Connected": Correctamente conectado</p>

- Espere un momento si "Bluetooth" no está disponible para su selección. Aparecerá cuando se inicie la función de BLUETOOTH.





## Actualización de Firmware

### Función de actualización de esta unidad

La unidad dispone de una función que permite actualizar el firmware (el software del sistema) a través de una red o del puerto USB. Esto nos permite llevar a cabo mejoras de diversas operaciones y añadir características.

Si desea información sobre las funciones de reproducción actualizadas, consúltelas [aquí](#).

### Cómo actualizar el firmware

Existen dos métodos de actualización de firmware: por medio de la red y por medio del USB. La actualización podría requerir aproximadamente 20 minutos para completarse mediante cualquiera de los métodos: por medio de la red o por medio de USB. Además, los ajustes actuales están garantizados independientemente del método utilizado para la actualización.

Tenga en cuenta que si conecta la unidad a una red, puede que aparezcan notificaciones sobre actualizaciones de firmware en la pantalla. Para ejecutar la actualización, seleccione "Update" con los botones de cursor del mando a distancia y pulse ENTER. Se visualizará "Completed!" cuando se haya completado la actualización.

- Para obtener la información más reciente de las actualizaciones, visite el sitio web de nuestra empresa. No es necesario actualizar el firmware de la unidad si no hay actualizaciones disponibles.
- Antes de realizar la actualización, asegúrese de que el micrófono de configuración del altavoz no esté conectado.
- Durante una actualización, no
  - Desconecte y vuelva a conectar cualquier cable, dispositivo de almacenamiento USB, micrófono o auriculares de configuración de altavoz, ni realice ninguna operación en el componente como por ejemplo apagarlo
  - Acceso a esta unidad desde un PC o smartphone usando una aplicación

**Descargo de responsabilidad:** El programa y la documentación en línea incluida se le proporcionan para que los use bajo su propia responsabilidad. No nos haremos responsables y usted no podrá recurrir los daños causados por cualquier reclamación de cualquier tipo relacionada con el uso del programa o la documentación adjunta en línea, a pesar de la teoría legal, y sin importar si surge en agravio o contrato.

En ningún caso seremos responsables ante usted o ante terceros por cualquier daño especial, indirecto, incidental o consecuencial de ningún tipo, incluido pero no limitado a la compensación, reembolso o daños a consecuencia de pérdidas de ganancias actuales o eventuales, pérdida de datos o por cualquier otra razón.

### Actualización del firmware a través de la red

- Verifique que la unidad esté encendida, y que esté garantizada la conexión a Internet.
  - Apague el componente del controlador (PC, etc.) conectado a la red.
  - Detenga cualquier reproducción de radio por Internet, dispositivo de almacenamiento USB o contenido de servidor.
  - Si "System Setup" - "Hardware" - "HDMI" - "HDMI CEC" en Home está configurado como "On", cámbielo a "Off".
  - La descripción podría diferir de la visualización en pantalla pero eso no cambiará la forma de operar o la función.
1. Cambie la entrada en la TV a aquella asignada a la unidad.
  2. Pulse  en el mando a distancia.

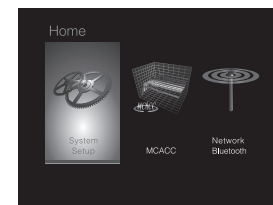

3. Seleccione "System Setup" - "Miscellaneous" - "Firmware Update" - "Update via NET" con los cursores en este orden y pulse ENTER.

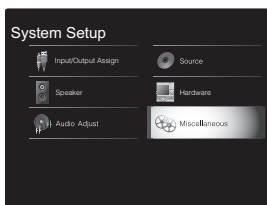

- Si "Firmware Update" está en gris y no se puede seleccionar, espere un momento hasta que se inicie.
  - No podrá seleccionar "Update via NET" si no hay nada que actualizar.
4. Pulse ENTER con "Update" seleccionado para iniciar la actualización.
    - Durante la actualización, la pantalla del TV podría ponerse en negro dependiendo del programa de actualización. En ese caso, compruebe el progreso en la pantalla de esta unidad. La pantalla del TV permanecerá en negro hasta que se complete la actualización y se haya encendido nuevamente la alimentación.
    - "Se visualizará "Completed!" cuando se haya completado la actualización.
  5. Pulse STANDBY/ON en esta unidad para pasar la unidad al modo de espera. El proceso se ha completado y su firmware se ha actualizado a la última versión.
    - No use en el mando a distancia.

**Si se visualiza un mensaje de error:** Cuando ocurre un error, aparece el mensaje " \* - \* \* Error!" en la pantalla de esta unidad. (" \* " representa un carácter alfanumérico.) Compruebe lo siguiente:

- **\*-01, \*-10:** No se encontró el cable Ethernet. Conecte el cable Ethernet correctamente.
- **\*-02, \*-03, \*-04, \*-05, \*-06, \*-11, \*-13, \*-14, \*-16, \*-17, \*-18, \*-20, \*-21:** Error de conexión a internet. Compruebe lo siguiente:
  - El router está encendido

- Esta unidad y el router están conectados a través de la red
- Pruebe a desconectar y, a continuación, vuelva a conectar la alimentación de la unidad y el router. Esto podría solucionar el problema. Si aún no puede conectarse a Internet, el servidor DNS o el servidor proxy podrían estar inactivos temporalmente. Compruebe el estado de servicio de su proveedor ISP.
- **Otros:** Desconecte y enseguida vuelva a conectar el cable de alimentación de CA, y vuelva a repetir los pasos desde el inicio.

### Actualización mediante USB

- Prepare un dispositivo de almacenamiento USB de 128 MB o superior. Formato del sistema de archivos FAT16 o FAT32.
  - Los medios insertados en un lector de tarjetas USB no se pueden utilizar para esta función.
  - Los dispositivos de almacenamiento USB con función de seguridad no son compatibles.
  - Los concentradores USB y los dispositivos USB con función de concentrador no son compatibles. No conecte a la unidad estos dispositivos.
- Elimine los datos almacenados en el dispositivo de almacenamiento USB.
- Apague el componente del controlador (PC, etc.) conectado a la red.
- Detenga cualquier reproducción de radio por Internet, dispositivo de almacenamiento USB o contenido de servidor.
- Si "System Setup" - "Hardware" - "HDMI" - "HDMI CEC" en Home está configurado como "On", cámbielo a "Off".
- Algunos dispositivos de almacenamiento USB podrían requerir mucho tiempo para cargar, podrían no cargarse correctamente, o podrían no ser alimentados correctamente dependiendo del dispositivo o de su contenido.

- No asumiremos ninguna responsabilidad por cualquier pérdida o daño de datos, ni por fallos de almacenamiento resultantes del uso del dispositivo de almacenamiento USB con esta unidad. Agradecemos su comprensión.
  - La descripción podría diferir de la visualización en pantalla pero eso no cambiará la forma de operar o la función.
1. Conecte el dispositivo de almacenamiento USB a su PC.
  2. Descargue el archivo de firmware desde el sitio web de nuestra empresa a su PC y descomprímalo. Los archivos de firmware son nombrados de la siguiente manera:
    - PIOSLM1002\_S20000SASAFPP2\_\*\*\*.zip
 Descomprima el archivo en su PC. El número de archivos y carpetas descomprimidos varía dependiendo del modelo.
  3. Copie todos los archivos y carpetas descomprimidos a la carpeta raíz del dispositivo de almacenamiento USB.
    - Asegúrese de copiar los archivos descomprimidos.
  4. Conecte el dispositivo de almacenamiento USB al puerto USB de esta unidad.
    - Si conecta una unidad de disco duro USB al puerto USB de la unidad, le recomendamos que utilice el adaptador de CA para alimentarlo.
    - Si el dispositivo de almacenamiento USB ha sido particionado, cada sección será tratada como un dispositivo independiente.
  5. Cambie la entrada en la TV a aquella asignada a la unidad.
  6. Pulse en el mando a distancia.

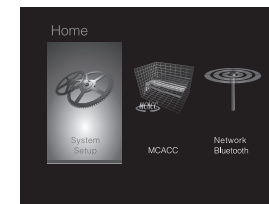



7. Seleccione "System Setup" - "Miscellaneous" - "Firmware Update" - "Update via USB" con los cursores en este orden y pulse ENTER.

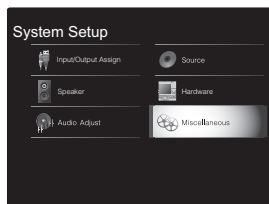

- Si "Firmware Update" está en gris y no se puede seleccionar, espere un momento hasta que se inicie.
  - No podrá seleccionar "Update via USB" si no hay nada que actualizar.
8. Pulse ENTER con "Update" seleccionado para iniciar la actualización.
    - Durante la actualización, la pantalla del TV podría ponerse en negro dependiendo del programa de actualización. En ese caso, compruebe el progreso en la pantalla de esta unidad. La pantalla del TV permanecerá en negro hasta que se complete la actualización y se haya encendido nuevamente la alimentación.
    - Durante la actualización, no apague ni desconecte y vuelva a conectar el dispositivo de almacenamiento USB.
    - "Se visualizará "Completed!" cuando se haya completado la actualización.
  9. Retire el dispositivo de almacenamiento USB de esta unidad.
  10. Pulse STANDBY/ON en esta unidad para pasar la unidad al modo de espera. El proceso se ha completado y su firmware se ha actualizado a la última versión.
    - No use en el mando a distancia.

esta unidad. (" \* " representa un carácter alfanumérico.) Compruebe lo siguiente:

- **\*-01, \*-10:** No se encontró el dispositivo de almacenamiento USB. Compruebe que el dispositivo de almacenamiento USB o el cable USB estén correctamente insertados en el puerto USB de esta unidad.  
Conecte el dispositivo de almacenamiento USB a una fuente de alimentación externa si tiene su propia fuente de alimentación.
- **\*-05, \*-13, \*-20, \*-21:** El archivo del firmware no está presente en la carpeta raíz del dispositivo de almacenamiento USB o el archivo de firmware es para otro modelo. Vuelva a intentarlo desde la descarga del archivo de firmware.
- **Otros:** Desconecte y enseguida vuelva a conectar el cable de alimentación de CA, y vuelva a repetir los pasos desde el inicio.

**Si se visualiza un mensaje de error:** Cuando ocurre un error, aparece el mensaje " \* - \* \* Error!" en la pantalla de



# Resolución de problemas

## Antes de iniciar el procedimiento

El problema puede solucionarse simplemente encendiendo y apagando la alimentación o desconectando/conectando el cable de alimentación, lo cual es más sencillo que el procedimiento de conexión, ajuste y operación. Intente las medidas simples tanto en la unidad como en el dispositivo conectado. Si el problema es que el vídeo o el audio no son enviados o que no funciona la operación enlazada a HDMI, desconectar/conectar el cable HDMI podría ser la solución. Durante la reconexión, tenga cuidado de no doblar el cable HDMI debido a que si se dobla el cable podría no ser insertado correctamente. Después de la reconexión, apague y vuelva a encender la unidad y el dispositivo conectado.

- Esta unidad contiene un microPC para el procesamiento de señales y las funciones de control. En muy raras situaciones, interferencias graves, ruidos provenientes de una fuente externa o electricidad estática podrían causar su bloqueo. En el remoto caso de que este evento suceda, desconecte el cable de alimentación de la toma de corriente, espere al menos 5 segundos y enseguida conéctelo nuevamente.
- No nos haremos responsables por reparaciones de los daños (tales como los pagos por alquiler de CD) debidos a las grabaciones realizadas sin éxito causadas por un mal funcionamiento de la unidad. Antes de grabar datos importantes, asegúrese que el material será grabado correctamente.

## Si el funcionamiento se vuelve inestable

### Pruebe a reiniciar la unidad

Puede solucionarse reiniciando la unidad. Después de cambiar la unidad al modo de espera, mantenga pulsado STANDBY/ON en esta unidad durante 5 o más segundos para reiniciar la unidad. (Los ajustes de la unidad se mantendrán.) Si reiniciar la unidad no soluciona el problema, pruebe a desconectar y volver a conectar la alimentación de la unidad y otros componentes conectados.

### Restauración de la unidad (esto restaura la configuración predeterminada de fábrica)

Si reiniciar la unidad no soluciona el problema, restaurar la unidad al estado en el que se encontraba en el momento de envío podría solucionar el problema. Sus ajustes también se inicializarán cuando reinicie la unidad; en consecuencia, anote sus ajustes antes de seguir estos pasos.

1. Pulse en el mando a distancia, seleccione "System Setup" - "Miscellaneous" - "Load Default" en Home y pulse ENTER.
2. Seleccione "Yes" y a continuación pulse ENTER.
3. La unidad pasará al modo de espera y los ajustes se reiniciarán.

## ■ Alimentación

### No se puede conectar la unidad

- Asegúrese de que el cable de alimentación está correctamente conectado en la toma de corriente.
- Desconecte el cable de alimentación de la toma de corriente, espere 5 segundos o más y conéctelo nuevamente.

### La unidad se apaga inesperadamente

- La unidad pasa automáticamente al modo de espera cuando funciona el ajuste "System Setup" - "Hardware" - "Power Management" - "Auto Standby" en Home.
- Si aparece "CHECK SP WIRE" en la pantalla, los cables del altavoz podrían estar ocasionando un cortocircuito. Asegúrese de que no haya cables descubiertos del altavoz en contacto en el panel trasero de la unidad, después vuelva a encender la unidad.
- Puede que la función del circuito de protección se haya activado como consecuencia de un aumento de la temperatura anómalo. Si esto ocurre, la alimentación se volverá a apagar después de que haya encendido la unidad de nuevo. Compruebe que la unidad disponga de espacio suficiente para la ventilación a su alrededor, espere a que la unidad se enfríe lo suficiente e intente encenderla de nuevo.

**ADVERTENCIA:** Si sale humo o percibe un olor o un ruido anormal proveniente de la unidad, desconecte el cable de alimentación de la toma de corriente inmediatamente y

póngase en contacto con el distribuidor o con el servicio de soporte técnico de nuestra empresa.

## ■ Audio

- Asegúrese que el micrófono de configuración del altavoz no esté conectado.
- Confirme que la conexión entre el conector de salida en el dispositivo y el conector de entrada en esta unidad sea correcta.
- Asegúrese de que ninguno de los cables de conexión estén retorcidos, doblados o dañados.
- Si parpadea el indicador MUTING en la pantalla, pulse en el mando a distancia para desactivar el silencio.
- Cuando están conectados los auriculares al conector PHONES, no se emite ningún sonido desde los altavoces.
- Si "System Setup" - "Source" - "Audio Select" - "Fixed PCM" en Home está configurado como "On", no se reproducirá ningún sonido cuando se transmitan señales distintas de PCM. Cambie el ajuste a Off.

Compruebe lo siguiente si lo descrito anteriormente no soluciona el problema:

### El televisor no emite sonido

- Cambie el selector de entrada de esta unidad a la posición de la terminal a la cual está conectado el televisor.
- Si el televisor no es compatible con la función ARC, junto con la conexión por HDMI, conecte el televisor y la unidad mediante un cable óptico digital, un cable coaxial digital o un cable de audio analógico.

### No hay sonido del reproductor conectado

- Cambie el selector de entrada de esta unidad a la posición de la terminal a la cual está conectado el reproductor.
- Compruebe el ajuste de la salida de audio digital en el componente conectado. En algunas consolas de videojuegos, tales como aquellas compatibles con DVD, el ajuste predeterminado es OFF.
- Con algunos discos DVD-Video, tiene que seleccionar un formato de salida de audio desde un menú.



### Un altavoz no produce sonido

- Asegúrese de que la polaridad de los cables del altavoz (+/-) sea la correcta y que ningún cable expuesto esté en contacto con la parte metálica de los terminales del altavoz.
- Asegúrese de que los cables del altavoz no estén ocasionando un cortocircuito.
- Compruebe que las conexiones de los altavoces se han realizado correctamente. (➔P7) Los ajustes del entorno de conexión de los altavoces deben realizarse en "1. Full Auto MCACC" en Initial Setup. (➔P13)
- Dependiendo de la fuente y del modo de audición actual, podría no producirse mucho sonido con los altavoces envolventes. Seleccione otro modo de audición para ver si se emite algún sonido.

### El subwoofer no produce sonido

- Cuando reproduce material original que no contiene información en el canal LFE, el subwoofer no produce sonido.

### Se puede escuchar ruido

- Usar abrazaderas para cables para unir los cables RCA con los cables de alimentación, el cable de altavoz, etc. puede reducir el rendimiento del audio, por lo tanto evite realizar esto.
- Un cable de audio podría estar captando interferencias. Intente repositionar sus cables.

### El principio del audio recibido a través de HDMI no se puede oír

- Debido a que se requiere más tiempo para identificar el formato de una señal HDMI en comparación con otras señales de audio digitales, la salida de audio podría no iniciar inmediatamente.

### El sonido baja de repente

- Cuando la temperatura dentro de la unidad supera ciertos grados durante largos periodos, el volumen podría bajar automáticamente para proteger los circuitos.

## ■ Modos de audición

- Para disfrutar de una reproducción envolvente digital, como Dolby Digital, es necesario que las señales de audio atraviesen una conexión mediante un cable HDMI, un cable coaxial digital o un cable óptico digital. La salida de audio debe ajustarse como salida de secuencia de bits en el reproductor de discos Blu-ray u otros dispositivos conectados.
- Pulse **i** en el mando a distancia varias veces para cambiar la pantalla de esta unidad para comprobar el formato de entrada.

Compruebe lo siguiente si lo descrito anteriormente no soluciona el problema:

### Acerca de las señales DTS

- En el caso de los medios que cambian de repente de DTS a PCM, puede que la reproducción PCM no se inicie de inmediato. En tales casos, debería detener su reproductor durante 3 segundos y, a continuación, reanudar la reproducción.
- Con algunos reproductores de CD y LD, no será posible reproducir correctamente el material DTS aun cuando su reproductor esté conectado a una entrada digital en esta unidad. Esto se debe usualmente a que la secuencia de bits DTS ha sido procesada (es decir, ha cambiado el nivel de salida, la tasa de muestreo o la respuesta de frecuencia) y la unidad no la reconoce como señal DTS genuina. En tales casos, podría escuchar ruido.
- Al reproducir material de un programa DTS, el usar la función de pausa, avance rápido o retroceso rápido en su reproductor podría producir un ruido corto audible. Esto no es un mal funcionamiento.

## ■ Video

- Confirme que la conexión entre el conector de salida en el dispositivo y el conector de entrada en esta unidad sea

correcta.

- Asegúrese de que ninguno de los cables de conexión estén retorcidos, doblados o dañados.
- Cuando la imagen del TV está desenfocada o no es nítida, el código de alimentación o los cables de conexión de la unidad podrían tener interferencias. En ese caso, mantenga la distancia entre el cable de la antena de TV y los cables de la unidad.
- Asegúrese de que el cambio de las pantallas de entrada sea correcto en el lado del monitor, tal como un TV.

Compruebe lo siguiente si lo descrito anteriormente no soluciona el problema:

### No hay vídeo

- Cambie el selector de entrada de esta unidad a la posición de la terminal a la cual está conectado el reproductor.

### No hay imágenes desde una fuente conectada a una terminal HDMI IN

- Para visualizar vídeo desde el reproductor conectado al televisor mientras la unidad está en el modo de espera, necesitará activar "System Setup" - "Hardware" - "HDMI" - "HDMI Standby Through" en Home. Consulte (➔P37) si desea información sobre HDMI Standby Through.
- Compruebe si "Resolution Error" se visualiza en la pantalla de esta unidad cuando la entrada de vídeo a través del conector HDMI IN no se visualiza. En este caso, la TV no es compatible con la resolución de la entrada de vídeo desde el reproductor. Cambie el ajustes en el reproductor.
- No se garantiza una operación fiable con un adaptador HDMI-to-DVI. Además, las señales de vídeo desde un PC no son compatibles.

### Parpadeo de las imágenes

- Es posible que la resolución del reproductor no sea compatible con la resolución del televisor. Si ha conectado el reproductor a esta unidad con un cable



HDMI, intente cambiar la resolución de salida en el reproductor. También podría mejorar si cambia el modo de la pantalla en el televisor.

televisor.

### El vídeo y el audio no están sincronizados

- Podría retrasarse el vídeo en relación con el audio dependiendo de los ajustes y las conexiones con su televisión. Para ajustarlo, pulse  en el mando a distancia y ajústelo en "Other" - "Sound Delay" en "AV Adjust".

### ■ Operación enlazada

#### No hay operación enlazada con dispositivos compatibles con CEC, por ejemplo, un televisor

- En Home de la unidad, configure "System Setup" - "Hardware" - "HDMI" - "HDMI CEC" como "On".
- También es necesario establecer el enlace HDMI en el dispositivo compatible con CEC. Consulte el manual de instrucciones.
- Cuando conecte un reproductor o grabador de marca Sharp a través de HDMI, configure "Hardware" - "HDMI" - "HDMI Standby Through" como "Auto" en el menú System Setup.

### ■ Emisiones FM

#### La recepción de radio es deficiente o hay mucho ruido.

- Vuelva a comprobar la conexión de la antena.
- Aleje la antena del cable de los altavoces o del cable de alimentación.
- Aleje la unidad de su TV o PC.
- Los autos y los aviones que pasan pueden ocasionar interferencias.
- Las paredes de concreto debilitan las señales de radio.
- Escuche la emisora en mono.
- Puede que la recepción FM se vuelva más nítida si utiliza el conector de la antena en la pared que se utiliza para el

### ■ BLUETOOTH función

- Intente conectar/desconectar la alimentación de la unidad e intente encender/apagar el dispositivo habilitado con BLUETOOTH. Reiniciar el dispositivo habilitado con BLUETOOTH podría ser efectivo.
- Los dispositivos habilitados con BLUETOOTH deben ser compatibles con el perfil A2DP.
- Cerca de dispositivos tales como un horno microondas o un teléfono inalámbrico, los cuales usan ondas de radio en el rango de 2,4GHz, podría producirse una interferencia de ondas de radio, la cual desactiva el uso de esta unidad.
- Si existe un objeto metálico cerca de la unidad, la conexión BLUETOOTH podría no ser posible, ya que el metal puede tener efectos sobre las ondas de radio.

Compruebe lo siguiente si lo descrito anteriormente no soluciona el problema:

#### No se puede conectar con esta unidad

- Compruebe que la función BLUETOOTH del dispositivo con tecnología BLUETOOTH esté habilitada.

#### La reproducción de música no está disponible en la unidad ni siquiera después de una conexión exitosa a través de BLUETOOTH

- Cuando el volumen de audio de su dispositivo habilitado con BLUETOOTH está ajustado en un nivel bajo, la reproducción de audio podría no estar disponible. Suba el volumen en el dispositivo habilitado con BLUETOOTH.
- Puede que algunos dispositivos habilitados con BLUETOOTH estén equipados con un selector de envío/recepción. Seleccione el modo de envío.
- Dependiendo de las características o especificaciones de su dispositivo habilitado con BLUETOOTH, puede que la reproducción en esta unidad no sea posible.

### El sonido se interrumpe

- Es posible que haya algún problema con el dispositivo habilitado con BLUETOOTH. Compruebe la información en el Internet.

### La calidad del audio es mala después de conectar el dispositivo habilitado con BLUETOOTH

- La recepción de BLUETOOTH es mala. Acerque el dispositivo habilitado con BLUETOOTH a la unidad o elimine cualquier obstáculo entre el dispositivo habilitado con BLUETOOTH y esta unidad.

### ■ Función de red

- Si no puede seleccionar un servicio de red, estará disponible para selección cuando se haya iniciado la función de red. Puede tomar alrededor de un minuto iniciar.
- Si NET está parpadeando, la unidad no se encuentra correctamente conectada a la red local.
- Pruebe a conectar o desconectar el suministro de energía de esta unidad y del router e intente reiniciar el router.
- Si el router LAN inalámbrico deseado no está en la lista de puntos de acceso, puede estar configurado para ocultar el SSID o la conexión ANY puede estar desactivada. Cambie la configuración e inténtelo de nuevo.

Compruebe lo siguiente si lo descrito anteriormente no soluciona el problema:

#### No se puede acceder a la radio por internet

- Ciertos servicios o contenido de red disponibles a través de la unidad podrían no estar disponibles en caso de que el proveedor del servicio suspenda el servicio.
- Asegúrese de que su módem y el enrutador estén conectados correctamente, y que ambos estén encendidos.



- Asegúrese de que el puerto lateral LAN del router esté conectado correctamente a esta unidad.
- Asegúrese de que la conexión a Internet desde otros componentes es posible. Si no es posible realizar la conexión, apague todos los componentes conectados a la red, espere un momento y, a continuación, encienda de nuevo los componentes.
- Si una emisora de radio concreta no está disponible para escucharla, asegúrese de que la URL registrada sea correcta, o compruebe si el formato distribuido desde la emisora de radio es compatible con esta unidad.
- Dependiendo del ISP, es necesario configurar el servidor proxy.
- Asegúrese de que el enrutador y/o módem usado sea compatible con su ISP.

#### **No se puede acceder al servidor de red**

- Esta unidad necesita estar conectada al mismo router que el servidor de la red.
- Esta unidad es compatible con servidores de red Windows Media® Player 11 o 12 o NAS que sean compatibles con la funcionalidad de red local.
- Puede que tenga que realizar algunos ajustes en Windows Media® Player. (➔P18)
- Cuando utilice un PC, únicamente podrá reproducir los archivos de música registrados en la biblioteca Windows Media® Player.

#### **La reproducción se detiene al escuchar archivos de música en el servidor de red**

- Asegúrese de que el servidor de red sea compatible con esta unidad.
- Cuando el PC funcione como servidor de red, intente cerrar cualquier software de aplicación distinto al software del servidor (Windows Media® Player 12, etc.).
- Si el PC está descargando o copiando archivos grandes, la reproducción podría ser interrumpida.

#### **Dispositivo de almacenamiento USB**

##### **No se visualiza el dispositivo de almacenamiento USB**

- Compruebe que el dispositivo de almacenamiento USB o el cable USB estén correctamente insertados en el puerto USB de la unidad.
- Desconecte el dispositivo de almacenamiento USB de la unidad una vez y, a continuación, intente conectarlo de nuevo.
- El rendimiento de la unidad de disco duro que recibe energía del puerto USB no está garantizado.
- Dependiendo del tipo de formato, la reproducción podría no llevarse a cabo normalmente. Compruebe el tipo de los formatos de archivo que es compatible.
- Es posible que los dispositivos de almacenamiento USB con funciones de seguridad no se reproduzcan.

#### **Red LAN inalámbrica**

- Pruebe a conectar/desconectar el suministro de alimentación del enrutador LAN inalámbrico y la unidad; compruebe el estado de alimentación del enrutador LAN inalámbrico e intente reiniciar el enrutador LAN inalámbrico.

Compruebe lo siguiente si lo descrito anteriormente no soluciona el problema:

##### **No es posible tener acceso a la red LAN inalámbrica**

- La configuración del enrutador LAN inalámbrico puede haberse cambiado a Manual. Regrese la configuración a Automático.
- Intente realizar la configuración manual. La conexión podría tener éxito.
- Cuando la configuración del enrutador LAN inalámbrico está en el modo sigiloso (modo para ocultar la clave SSID) o cuando la conexión ANY está desactivada, el SSID no se visualiza. Cambie la configuración e inténtelo de nuevo.

- Compruebe que la configuración de SSID y el cifrado (WEP, etc.) sean correctos. Asegúrese de que la configuración de red de la unidad sea ajustada correctamente.
- La conexión a un SSID que incluye caracteres de byte múltiple no es compatible. Puede dar un nombre al SSID del enrutador LAN inalámbrico usando caracteres alfanuméricos de un solo byte solamente e intente nuevamente.

##### **Conexión con un SSID distinto del SSID seleccionado**

- Algunos routers LAN inalámbricos permiten configurar múltiples SSID para una unidad. Si utiliza el botón de ajuste automático en un router de estas características, puede que acabe conectando con un SSID distinto del que desee. Utilice el método de conexión que requiere la introducción de una contraseña si esto ocurre.

##### **La reproducción se interrumpe y la comunicación no funciona**

- Es posible que no reciba ondas de radio debido a malas condiciones de las ondas de radio. Acorte la distancia desde el punto de acceso LAN inalámbrico o elimine cualquier obstáculo para mejorar la visibilidad e intente nuevamente. Coloque la unidad lejos de hornos microondas o de otros puntos de acceso. Se recomienda colocar el router LAN inalámbrico (punto de acceso) y la unidad en la misma habitación.
- Si existe un objeto metálico cerca de la unidad, la conexión LAN inalámbrica podría no ser posible ya que el metal puede tener efectos sobre las ondas de radio.
- Cuando se usan otros dispositivos LAN inalámbricos cerca de la unidad, podrían ocurrir varios problemas, tales como la interrupción de la reproducción y la comunicación. Puede evitar estos problemas cambiando el canal de su enrutador LAN inalámbrico. Para obtener instrucciones sobre cómo cambiar los canales, consulte el manual de instrucciones proporcionado con su enrutador LAN inalámbrico.



- Es posible que no haya un ancho de banda suficiente en la red LAN inalámbrica. Conexión usando un cable Ethernet.

### ■ Mando a distancia

- Asegúrese de que las pilas están instaladas con la polaridad correcta.
- Instale pilas nuevas. No mezcle distintos tipos de pilas, o pilas nuevas con usadas.
- Asegúrese de que esta unidad no esté expuesta a la luz solar directa o a luces fluorescentes de tipo inversión. Reubique si es necesario.
- Si esta unidad está instalada en un estante o una vitrina con puertas de cristal de color, o si las puertas están cerradas, el mando a distancia podría no funcionar con precisión.

### ■ Visualización

#### La pantalla no se ilumina

- Puede que la pantalla se atenúe cuando la función de Dimmer esté activa y también puede que se apague. Pulse el botón DIMMER y cambie el nivel de brillo de la pantalla.
- La pantalla se apaga y el indicador DIRECT se ilumina cuando el modo de audición es "Direct" o "Pure Direct".

### ■ Otros

#### Es posible que se escuchen ruidos raros que provienen de esta unidad

- Si ha conectado otra unidad a la misma toma de corriente que esta unidad, este ruido podría ser un efecto de la otra unidad. Si los síntomas mejoran al desconectar el cable de alimentación de la otra unidad, use distintas tomas de corriente para esta unidad y para la otra unidad.

#### Al utilizar Full Auto MCACC, aparece el mensaje "Noise Error"

- Esto se debe a que existe un mal funcionamiento en su altavoz. Compruebe si la unidad produce sonidos normales.

#### La función DRC no funciona

- Asegúrese de que el material de origen sea Dolby Digital, Dolby Digital Plus, Dolby TrueHD o DTS.





## Especificaciones generales

### Sección del amplificador (Audio)

- Potencia de salida nominal (IEC)
  - 2 canales × 85 W a 4 ohmios, 1 kHz, 1 canal accionado de 1% THD
- Sensibilidad de entrada e impedancia (1 kHz 85 W/4 Ω)
  - 200 mV/47 kΩ (LINE (desequilibrio))
  - 6,0 mV/47 kΩ (PHONO MM)
- Nivel de salida RCA nominal e impedancia
  - 1 V/470 Ω (SUBWOOFER PRE OUT)
- Sobrecarga fonográfica
  - 30 mV (MM 1 kHz 1%)
- Respuesta de frecuencia
  - 10 Hz - 40 kHz/+1 dB, -3 dB
- Características de control de tono
  - ±10 dB, 90 Hz (BASS)
  - ±10 dB, 7,5 kHz (TREBLE)
- Relación señal/ruido
  - 80 dB (IHF-A, LINE IN, SP OUT)
  - 70 dB (IHF-A, PHONO IN, SP OUT)
- Impedancia de altavoz
  - 4 Ω - 8 Ω
- Impedancia de salida de los auriculares
  - 102 Ω
- Salida nominal de los auriculares
  - 85 mW (32 Ω, 1 kHz, 10% THD)

### Sección del sintonizador

- Rango de frecuencia de sintonización de FM
  - 87,5 MHz - 108,0 MHz, RDS
- Rango de frecuencia de sintonización DAB
  - 174,928 MHz - 239,200 MHz
- Canal preestablecido
  - 40

### Sección de red

- Ethernet LAN
  - 10BASE-T/100BASE-TX
- LAN inalámbrico
  - Estándar IEEE 802.11 a/b/g/n
  - (Estándar Wi-Fi®)

Banda 5 GHz/2,4 GHz

### Sección BLUETOOTH

- Sistema de comunicación
  - Versión de especificación BLUETOOTH 4.1+LE
- Banda de frecuencia
  - Banda 2,4 GHz
- Método de modulación
  - FHSS (Espectro ensanchado por salto de frecuencia)
- Perfiles BLUETOOTH compatibles
  - A2DP 1.2
  - AVRCP 1.3
  - HOGP - Host (Cliente)
  - HOGP - Dispositivo HID (Servidor)
  - Servicio HID (HIDS)
- Códecs compatibles
  - SBC
  - AAC
- Rango de transmisión (A2DP)
  - 20 Hz - 20 kHz (Frecuencia de muestreo 44,1 kHz)
- Rango de comunicación máximo
  - Línea de visión de aprox. 15 m ( \* )
- \* El rango real variará dependiendo de factores como los obstáculos entre los dispositivos, campos magnéticos alrededor de un horno de microondas, electricidad estática, teléfonos inalámbricos, sensibilidad de recepción, rendimiento de la antena, sistema operativo, aplicación de software, etc.

### General

- Alimentación
  - 100 - 240 V CA, 50/60 Hz
- Consumo de energía
  - 55 W
  - 0,38 W (en espera)
  - 16 W (Sin sonido)
  - 2 W (HDMI Standby Through)
  - 2 W (Network Standby)
- Dimensiones (An × Al × Pr)
  - 435 mm × 78 mm × 330 mm
  - 17-1/8" × 3-1/16" × 13"

Peso  
4 kg (8,8 libras)

### HDMI

- Entrada
  - IN1 (BD/DVD, HDCP2.2), IN2 (CBL/SAT, HDCP2.2), IN3 (STRM BOX, HDCP2.2), IN4 (GAME, HDCP2.2)
- Salida
  - OUT (HDCP2.2)
- Compatible
  - Deep Color, x.v.Color™, LipSync, Audio Return Channel, 3D, 4K 60Hz, CEC, Extended Colorimetry (sYCC601, Adobe RGB, Adobe YCC601), Content Type, HDR
- Formato de Audio
  - Dolby TrueHD, Dolby Digital, Dolby Digital Plus, DTS, DTS-HD Master Audio, DTS-HD High Resolution Audio, DTS 96/24, DTS-HD Express, DSD, PCM
- Resolución de vídeo máxima
  - 4k 60 Hz (YCbCr 4:4:4)

### Entradas de audio

- Digital
  - OPTICAL (TV)
  - COAXIAL (CD)
- Analógico
  - 1 (BD/DVD), 2 (CBL/SAT), PHONO (designado)

### Salidas de audio

- Analógico
  - SUBWOOFER PRE OUT
- Salidas de altavoces
  - FRONT L/R
- Auriculares
  - PHONES (Delantero, Ø 3,5 mm)

### Otros

- USB: 1 (Delantero, Ver.2.0, 5 V/1 A)
- Ethernet: 1
- Configuración del micrófono: 1

ES



## Acerca de HDMI

### Funciones compatibles

HDMI (High Definition Multimedia Interface) es un estándar de interfaz digital para conectar televisores, proyectores, reproductores de discos Blu-ray/DVD, cajas descodificadoras y otros componentes de vídeo. Hasta ahora, se requerían cables de vídeo y audio por separado para conectar los componentes de AV. Con HDMI, un solo cable puede contener las señales de control, vídeo digital y audio digital (PCM de 2 canales, audio digital multicanal y PCM de multicanal).

**HDMI CEC funcionalidad:** Al conectar dispositivos y cables HDMI que cumplan con las especificaciones CEC (Consumer Electronics Control) del estándar HDMI, es posible realizar un tipo de operación enlazada entre los dispositivos. Puede disfrutar de funciones tales como la vinculación del cambio de entrada con el selector de entrada y los reproductores, y controlar el volumen usando el mando a distancia del televisor y cambiar automáticamente esta unidad al modo de espera cuando el televisor esté apagado. La unidad está diseñada para vincular productos que cumplan con el estándar CEC y dicha operación de enlace no siempre está garantizada con todos los dispositivos CEC.

**ARC (Audio Return Channel):** Al realizar la conexión de un televisor compatible con ARC con un único cable HDMI, no solo puede transmitir al televisor la entrada de audio y vídeo de esta unidad, sino que también puede enviar el sonido del televisor a esta unidad.

**HDMI Standby Through:** Las señales de entrada desde los componentes AV se transmiten al TV incluso si esta unidad está en modo de espera

**Deep Color:** Si conecta dispositivos compatibles con Deep Color, podrá reproducir las señales de entrada de vídeo de los dispositivos en el televisor con más colores todavía.

**x.v.Color™:** Esta tecnología produce colores incluso más reales al ampliar la gama de color.

**3D:** Puede transmitir las señales de vídeo 3D desde los componentes AV al TV.

**4K:** Esta unidad es compatible con señales de vídeo 4K (3840 × 2160p) y 4K SMPTE (4096 × 2160p).

**LipSync:** Esta configuración corrige automáticamente cualquier desincronización existente entre las señales de vídeo y de audio basándose en los datos del televisor compatible con HDMI LipSync.

### Formatos de audio compatibles

**PCM lineal de 2 canales:** 32 kHz, 44.1 kHz, 48 kHz, 88.2 kHz, 96 kHz, 176.4 kHz, 192 kHz, 16/20/24 bits

**PCM lineal multicanal:** Máximo 5.1 canales, 32 kHz, 44,1 kHz, 48 kHz, 88,2 kHz, 96 kHz, 176,4 kHz, 192 kHz, 16/20/24 bits

**Secuencia de bits:** Dolby Digital, Dolby Digital Plus, Dolby TrueHD, DTS, DTS-HD High Resolution Audio, DTS-HD Master Audio

**DSD:** Tasas de muestreo compatibles: 2,8 MHz  
Su reproductor de discos Blu-ray/DVD también debe ser compatible con la salida HDMI de los formatos de audio antes mencionados.

### Resoluciones compatibles

**Tecnología de protección de copyright:** HDCP1.4/  
HDCP2.2

**Espacio de color (Profundidad de color):** 720 × 480i 60Hz, 720 × 576i 50Hz, 720 × 480p 60Hz, 720 × 576p

50Hz, 1920 × 1080i 50/60Hz, 1280 × 720p 24/25/30/50/60Hz, 1680 × 720p 24/25/30/50/60Hz, 1920 × 1080p 24/25/30/50/60Hz, 2560 × 1080p 24/25/30/50/60Hz, 4K (3840 × 2160p) 24/25/30Hz, 4K SMPTE (4096 × 2160p) 24/25/30Hz : RGB/YCbCr4:4:4 (8/10/12 bits), YCbCr4:2:2 (12 bits)  
4K (3840 × 2160p) 50/60Hz, 4K SMPTE (4096 × 2160p) 50/60Hz : RGB/YCbCr4:4:4 (8 bits), YCbCr4:2:2 (12 bits), YCbCr4:2:0 (8/10/12 bits)



## Información sobre licencias y marcas comerciales

### DOLBY AUDIO™

Manufactured under license from Dolby Laboratories. Dolby, Dolby Audio, Pro Logic, and the double-D symbol are trademarks of Dolby Laboratories.



For DTS patents, see <http://patents.dts.com>. Manufactured under license from DTS, Inc. DTS, the Symbol, DTS in combination with the Symbol, the DTS-HD logo, and DTS-HD Master Audio are registered trademarks or trademarks of DTS, Inc. in the United States and/or other countries. © DTS, Inc. All Rights Reserved.



The terms HDMI and HDMI High-Definition Multimedia Interface, and the HDMI Logo are trademarks or registered trademarks of HDMI Licensing LLC in the United States and other countries.



The Wi-Fi CERTIFIED Logo is a certification mark of Wi-Fi Alliance®.



AirPlay, iPad, iPhone, and iPod touch are trademarks of Apple Inc., registered in the U.S. and other countries.

iPad Air and iPad mini are trademarks of Apple Inc.

"Made for iPod", "Made for iPhone" and "Made for iPad" mean that an electronic accessory has been designed to connect specifically to iPod, iPhone, or iPad, respectively, and has been certified by the developer to meet Apple performance standards. Apple is not responsible for the operation of this device or its compliance with safety and regulatory standards.

Please note that the use of this accessory with iPod, iPhone or iPad may affect wireless performance.

AirPlay works with iPhone, iPad, and iPod touch with iOS 4.3.3 or later, Mac with OS X Mountain Lion or later, and PC with iTunes 10.2.2 or later.



The Bluetooth® word mark and logos are registered trademarks owned by the Bluetooth SIG, Inc.



### PANDORA

PANDORA, the PANDORA logo, and the Pandora trade dress are trademarks or registered trademarks of Pandora Media, Inc. Used with permission.



This Mark Certifies that this product is compliant with the BLACKFIRE ALLIANCE Standard. Please refer to [WWW.BLACKFIREALLIANCE.COM](http://WWW.BLACKFIREALLIANCE.COM) for more information. BLACKFIRE™ is a Registered Trademark (No. 85,900,599) of BLACKFIRE RESEARCH CORP. All rights reserved.



FireConnect™ is technology powered by BlackFire Research.



The product with this logo is conformed to Hi-Res Audio standard defined by Japan Audio Society. This logo is used under license from Japan Audio Society.

This product is protected by certain intellectual property rights of Microsoft. Use or distribution of such technology outside of this product is prohibited without a license from Microsoft.

Windows and the Windows logo are trademarks of the Microsoft group of companies.

QR Code is a registered trademark of DENSO WAVE INCORPORATED.

"x.v.Color" and "x.v.Color" logo are trademarks of Sony Corporation.

DSD and the Direct Stream Digital logo are trademarks of Sony Corporation.

MPEG Layer-3 audio coding technology licensed from Fraunhofer IIS and Thomson.

"All other trademarks are the property of their respective owners."

"Toutes les autres marques commerciales sont la propriété de leurs détenteurs respectifs."

"El resto de marcas comerciales son propiedad de sus respectivos propietarios."

"Tutti gli altri marchi di fabbrica sono di proprietà dei rispettivi proprietari."

"Alle anderen Warenzeichen sind das Eigentum ihrer jeweiligen Eigentümer."

"Alle andere handelsmerken zijn eigendom van de desbetreffende rechthebbenden."

# Pioneer

2-3-12 Yaesu, Chuo-ku, Tokyo 104-0028 JAPAN

## <U.S.A.>

18 PARK WAY, UPPER SADDLE RIVER, NEW JERSEY 07458, U.S.A.

Tel: 1-201-785-2600 Tel: 1-844-679-5350

## <Germany>

Hanns-Martin-Schleyer-Straße 35, 47877 Willich, Germany

Tel: +49(0)2154 913222

## <UK>

Anteros Building, Odyssey Business Park, West End Road, South Ruislip,  
Middlesex, HA4 6QQ United Kingdom

Tel: +44(0)208 836 3612

## <France>

6, Avenue de Marais F - 95816 Argenteuil Cedex FRANCE

Tel: +33(0)969 368 050

Корпорация О энд Пи

2-3-12, Яэсу, Чуо-ку, г. Токио, 104-0028, ЯПОНИЯ

Registre su producto en

<http://www.pioneer.eu> (Europa)

© 2016 Onkyo & Pioneer Corporation. All rights reserved.

© 2016 Onkyo & Pioneer Corporation. Tous droits de reproduction et de traduction réservés.

Onkyo group has established its Privacy Policy, available at [<http://www.pioneer-audiovisual.com/privacy/>].

"Pioneer" and "MCACC logo" are trademarks of Pioneer Corporation, and are used under license.

SN 29402737A

ES

F1701-1



\* 2 9 4 0 2 7 3 7 A \*



NETWORK STEREO RECEIVER

# SX-S30DAB

## Manuale di istruzioni

<b>Prima di iniziare</b>	
Contenuto della confezione .....	2
<b>Nome dei componenti</b>	
Pannello frontale .....	3
Pannello posteriore .....	4
Telecomando .....	5
Display .....	6
<b>Installazione</b>	
1. Collegare i diffusori .....	7
2. Collegare il televisore .....	8
3. Collegare i componenti HDMI AV .....	9
4. Collegare i componenti Audio .....	10
5. Collegare gli altri cavi .....	11
<b>Initial Setup</b>	
Initial Setup con installazione guidata .....	12
<b>Riproduzione</b>	
Riproduzione di un componente AV .....	15
Internet radio .....	16
Spotify .....	17
Music Server .....	18
Dispositivo di archiviazione USB .....	20
AirPlay® .....	22
Riproduzione BLUETOOTH® .....	23
Ascolto della radio FM/DAB .....	24
Modalità di Ascolto .....	27
AV Adjust .....	29
<b>Impostazioni avanzate</b>	
System Setup .....	31
MCACC .....	41
Network/Bluetooth .....	43
<b>Aggiornamento del firmware</b>	
Aggiornamento del firmware .....	46
<b>Altri</b>	
Risoluzione dei problemi .....	49
Caratteristiche generali .....	54
Informazioni su HDMI .....	55
Informazioni di licenza e dei marchi .....	56

I  
T



## Contenuto della confezione

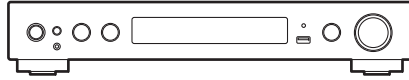

Unità principale (1)

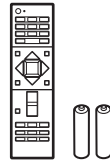

Telecomando (RC-933R) (1), batterie (AAA/R03) (2)

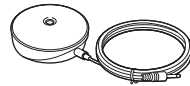

Microfono per l'impostazione dei diffusori (1)

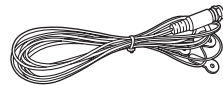

Antenna DAB/FM (1)



- Collegare diffusori con impedenza da 4  $\Omega$  a 8  $\Omega$ .
- Il cavo di alimentazione deve essere collegato solo dopo che sono stati completati tutti gli altri collegamenti.
- Non accetteremo responsabilità per danni derivanti dal collegamento di apparecchiature prodotte da altre aziende.
- È possibile che gli aggiornamenti del firmware introducano nuove funzionalità o che i provider cessino la fornitura di servizi, per cui alcuni servizi di rete e contenuti potrebbero non essere più disponibili in futuro. I servizi disponibili, inoltre, possono variare a seconda della zona di residenza.
- Le specifiche tecniche e l'aspetto sono soggetti a variazioni senza preavviso.



## Pannello frontale

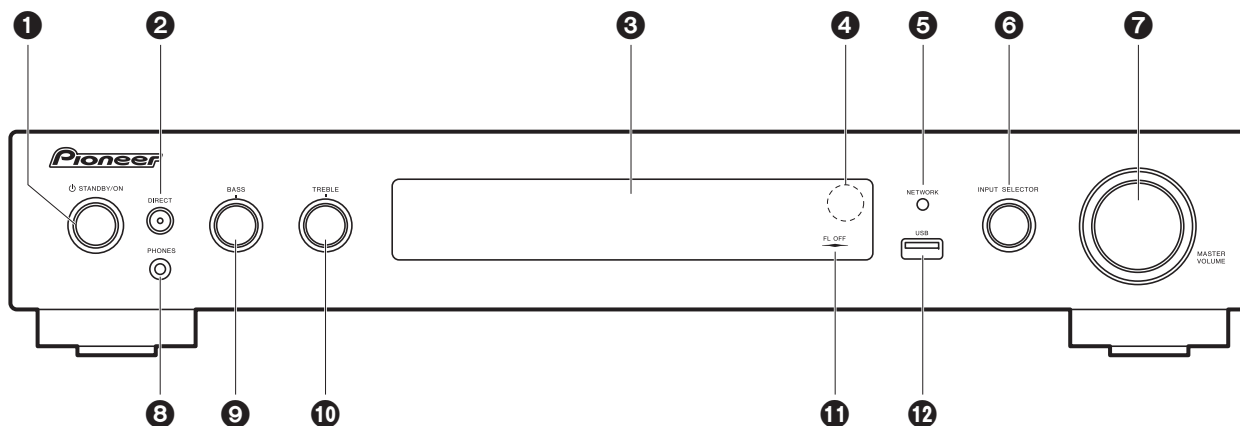

1. Pulsante STANDBY/ON: Accende l'unità o la mette in standby.
2. Tasto DIRECT: Questo tasto mette l'unità in modalità "Direct" (→P27) che disabilita le elaborazioni che influenzano la qualità audio, in modo da ottenere una riproduzione più fedele dell'audio originale. Premere nuovamente per annullare.  
Indicatore DIRECT: Si accende quando la modalità di ascolto è "Direct" o "Pure Direct". In questo momento la sezione display ed altri indicatori sono spenti.
3. Display (→P6)
4. Sensore del telecomando
5. Indicatore NETWORK: Quando l'unità è accesa, si accende quando viene selezionato "NET" con il selettore di ingresso e l'unità è collegata alla rete. Se l'unità è in standby, si accende quando sono abilitate funzioni come HDMI CEC e Network Standby.
6. Selettore INPUT SELECTOR: Consente di selezionare la sorgente da riprodurre.  
(BD/DVD / CBL/SAT / GAME / STRM BOX / CD / TV / PHONO / DAB / FM / NET / USB / BT AUDIO)
7. Selettore MASTER VOLUME: Consente di regolare il volume.
8. Jack PHONES: Consente di connettere le cuffie stereo con un connettore mini (Ø3,5 mm).
9. Manopola BASS: Regola i bassi.
10. Manopola TREBLE: Regola gli alti.
11. Indicatore FL OFF: Si accende dopo aver premuto ripetutamente DIMMER per spegnere

- il display.
12. Porta USB: Consente di connettere un dispositivo di memorizzazione USB per poter riprodurre i file musicali in esso memorizzati. È anche possibile alimentare (massimo 5 V/ 1 A) dei dispositivi USB tramite un cavo USB.



## Pannello posteriore

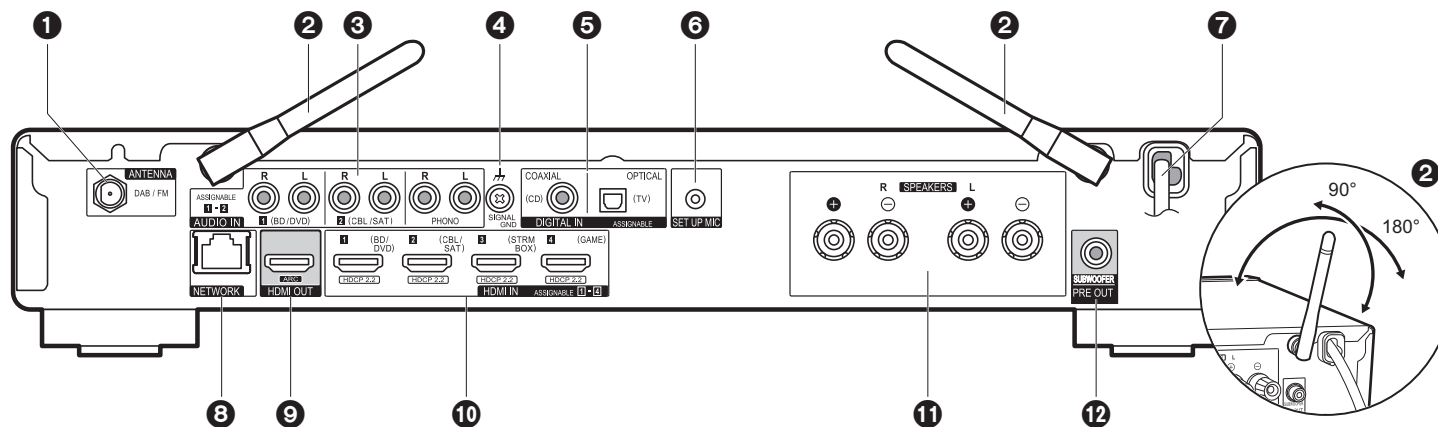

1. Jack ANTENNA DAB / FM: Per il collegamento con l'antenna in dotazione
2. Antenna wireless: Sollevare per il collegamento Wi-Fi o durante l'uso di un dispositivo BLUETOOTH. Il disegno mostra l'intervallo di movimento dell'antenna wireless. Non forzarla oltre tale intervallo onde evitare di romperla.
3. Jack AUDIO IN: Ricevono segnali video provenienti da un componente AV tramite un cavo audio analogico.
4. Terminale SIGNAL GND: Il cavo di terra del giradischi è collegato.
5. Jack DIGITAL IN OPTICAL/COAXIAL: Ingresso segnali audio digitali provenienti da un televisore o da un componente AV con un cavo digitale ottico o un cavo digitale coassiale.
6. Jack SETUP MIC: È collegato il microfono di impostazione diffusore in dotazione.
7. Cavo di alimentazione
8. Porta NETWORK: Permette il collegamento alla rete con un cavo Ethernet.
9. Jack HDMI OUT: Permette di collegare un cavo HDMI per trasferire segnali video e audio ad un televisore.
10. Jack HDMI IN: Permette l'ingresso di segnali video e segnali audio tramite un cavo HDMI collegato a un componente AV.
11. Terminali SPEAKERS: Collegare i diffusori con i cavi di potenza.
12. Jack SUBWOOFER PRE OUT: Collegamento di un subwoofer attivo tramite un cavo per subwoofer.





## Telecomando

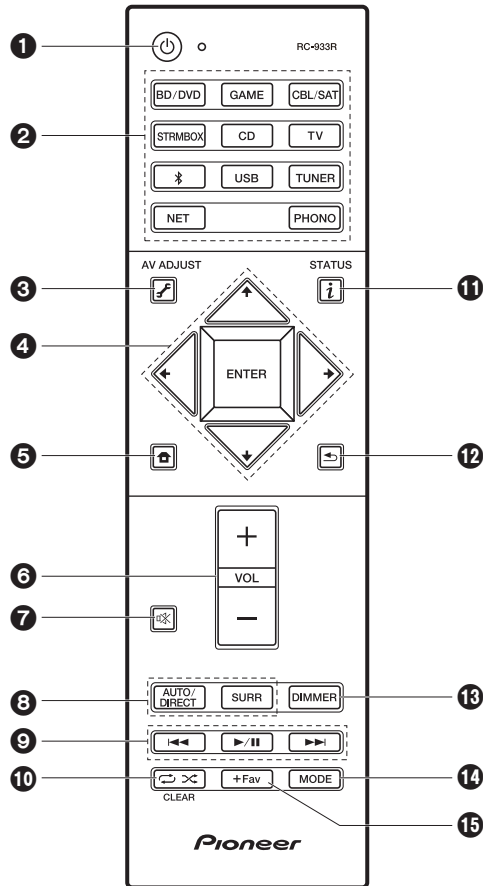

1. Pulsante : Accende l'unità o la mette in standby.
2. Pulsanti selezione ingresso: Consente di attivare l'input per la riproduzione.
3. Tasto (AV ADJUST): È possibile effettuare impostazioni comuni sullo schermo della televisione. (→P29)
4. Cursori, tasto ENTER: Selezionare la voce con i cursori e premere ENTER per confermare.
5. Pulsante : Visualizza Home.
6. Tasti volume: Consente di regolare il volume. Questo pulsante annulla anche la tacitazione.
7. Pulsante : Consente di silenziare temporaneamente l'audio. Premere nuovamente per annullare il muting.
8. Pulsanti modalità di ascolto: Consente di selezionare la modalità di ascolto. (→P27)
9. Tasti di riproduzione: È possibile avviare la riproduzione da Music Server o USB.
10. Pulsante : È possibile avviare la riproduzione ripetuta o casuale da Music Server o USB.
11. Tasto (STATUS): Cambia le informazioni sul display.
12. Pulsante : Riporta il display allo stato precedente durante l'impostazione.
13. Pulsante DIMMER: È possibile spegnere il display o regolare la luminosità del display su tre livelli.
14. Pulsante MODE: Passa dalla sintonizzazione automatica di una stazione FM a quella manuale e viceversa.
15. Pulsante +Fav: Usato per memorizzare stazioni radio FM/DAB.

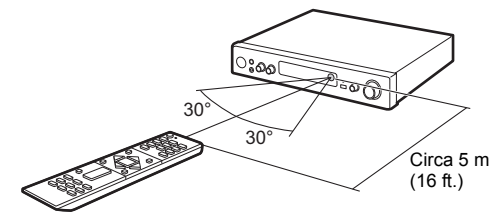



# Display

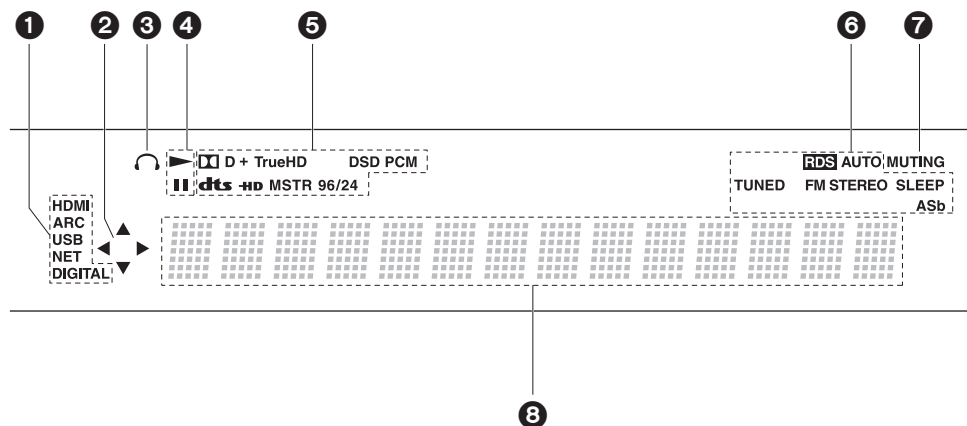

1. Si accende nelle seguenti condizioni.  
 HDMI: In ingresso stanno arrivando e sono selezionati segnali HDMI.  
 ARC: Sono presenti e selezionati dei segnali audio in ingresso provenienti dal televisore compatibile con ARC.  
 USB: Quando si è selezionato "USB" tramite il selettore di ingresso, l'unità è collegata via USB e il dispositivo USB è selezionato. Lampeggia se la USB non è connessa correttamente.  
 NET: Quando si è selezionato "NET" tramite il selettore di ingresso e l'unità è collegata alla rete. Lampeggerà se la connessione alla rete non è corretta.  
 DIGITAL: Sono presenti segnali digitali in ingresso ed è selezionato il selettore di ingresso digitale.
2. Si accende quando si utilizza il selettore di ingresso "NET" o "USB" indicando le operazioni del cursore del telecomando in schermate che mostrano elenchi di brani, ad esempio.
3. Si accende quando sono collegate le cuffie.
4. Si accende quando si utilizza il selettore di ingresso "NET" o "USB" quando vengono riprodotti o sono messi in pausa dei brani.
5. Si accende a seconda del tipo di segnale audio digitale in ingresso e della modalità di ascolto.
6. Si accende nelle seguenti condizioni.

- RDS: Consente la ricezione di trasmissioni RDS.
  - AUTO: Quando la modalità di sintonizzazione FM è auto.
  - TUNED: Ricezione di radio FM
  - FM STEREO: Ricezione di FM stereo.
  - SLEEP: È stato impostato il timer di spegnimento.
  - ASb: Quando è abilitata la funzione Auto Standby. (➔P38)
7. Lampeggia quando l'audio è attivato.
  8. Consente di visualizzare diverse informazioni dei segnali di ingresso. I caratteri che non possono essere visualizzati su questa unità vengono sostituiti da asterischi ( \* ).



## 1. Collegare i diffusori

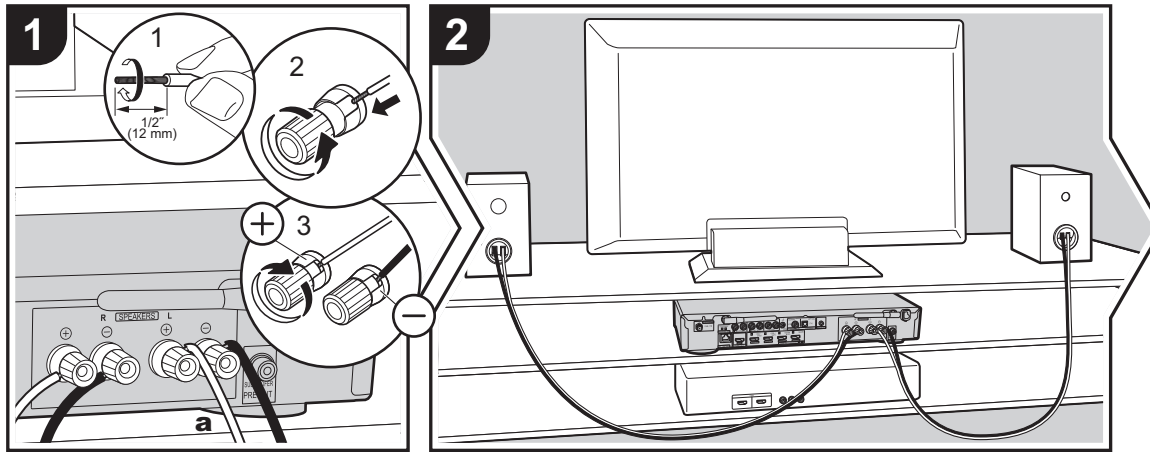

Per collegare il sistema di diffusori consultare l'illustrazione. Ritorcere strettamente i conduttori del cavo dei diffusori prima di inserirli all'interno dei terminali SPEAKERS. Dopo aver inserito i cavi, stringere strettamente i terminali ruotandoli verso destra. Effettuare un collegamento corretto tra i terminali dell'unità e i terminali dei diffusori (da + a + e da - a -) per ciascun canale. Se il collegamento è errato, il suono dei bassi potrebbe diventare scadente a causa della fase inversa.

Per collegare un subwoofer attivo, usare un cavo per subwoofer e collegarlo al terminale SUBWOOFER PRE OUT.

Nell'effettuare il collegamento, accertarsi che i conduttori spellati dei cavi dei diffusori non fuoriescano dai terminali dei diffusori. Se i conduttori spellati dei cavi dei diffusori toccano il pannello posteriore o i conduttori + e - si toccano tra loro, il circuito di protezione si attiva. (➔P49)

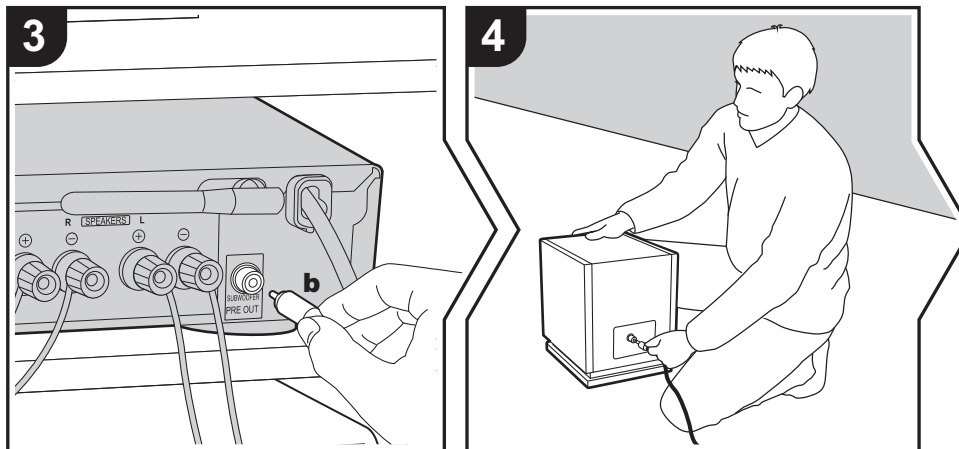

**a** Cavo di potenza, **b** Cavo subwoofer

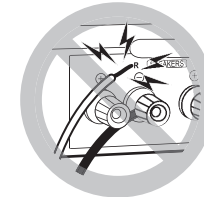

### Setup

- Le impostazioni per la configurazione di diffusori collegati devono essere effettuate in "1. Full Auto MCACC" (➔P13) in Initial Setup.



## 2. Collegare il televisore

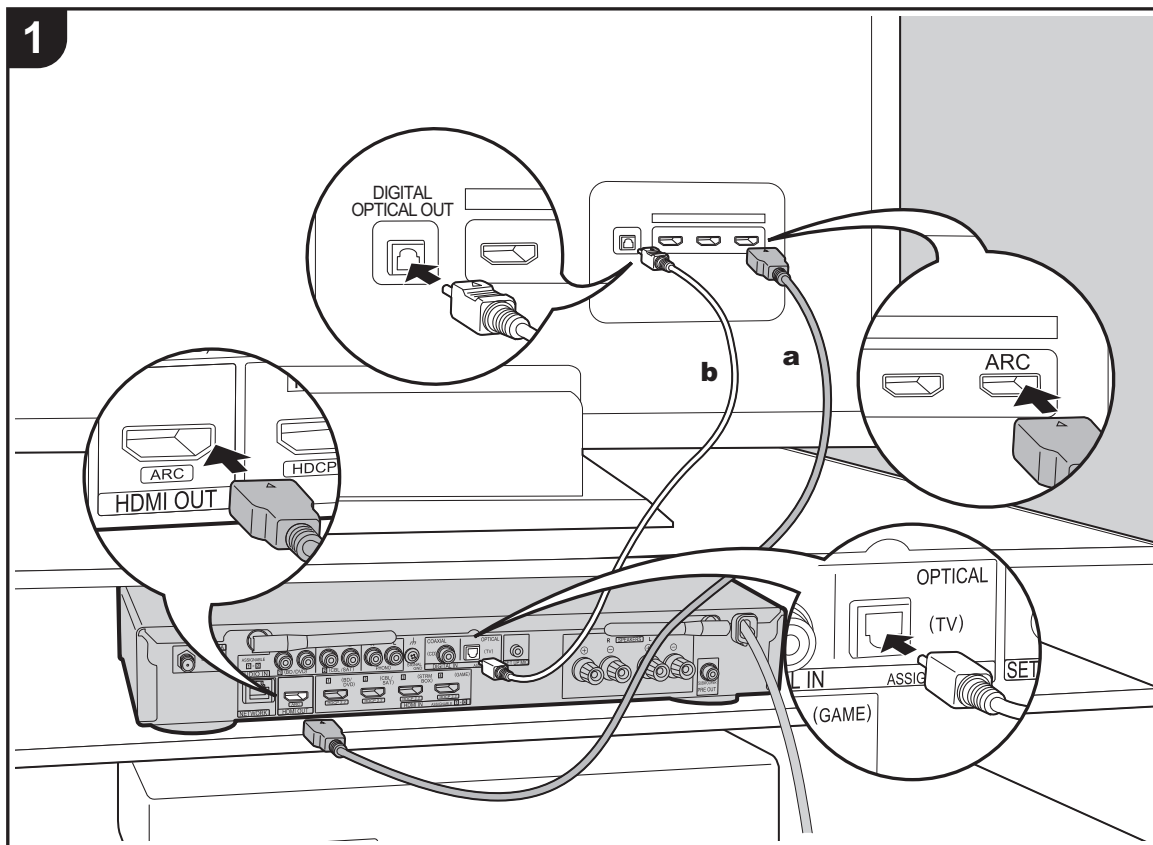

**a** Cavo HDMI, **b** Cavo digitale ottico

### A televisore ARC

Per un televisore che supporta la funzione ARC (Audio Return Channel) (➔P55), usare un cavo HDMI e collegare in base all'illustrazione "a". Quando si effettua la connessione scegliere un terminale HDMI IN sul televisore che supporta la funzione ARC.

### A televisore non ARC

Per un televisore che non supporta la funzione ARC (Audio Return Channel), collegare sia il cavo HDMI nell'illustrazione "a" sia il cavo digitale ottico in "b".



### Setup

- Per utilizzare la funzione ARC è necessario effettuare alcune impostazioni. Selezionare "Yes" in "4. Audio Return Channel" (➔P14) in Initial Setup.
- Fare riferimento alle istruzioni per l'uso del televisore per i collegamenti e le impostazioni del televisore.



### 3. Collegare i componenti HDMI AV

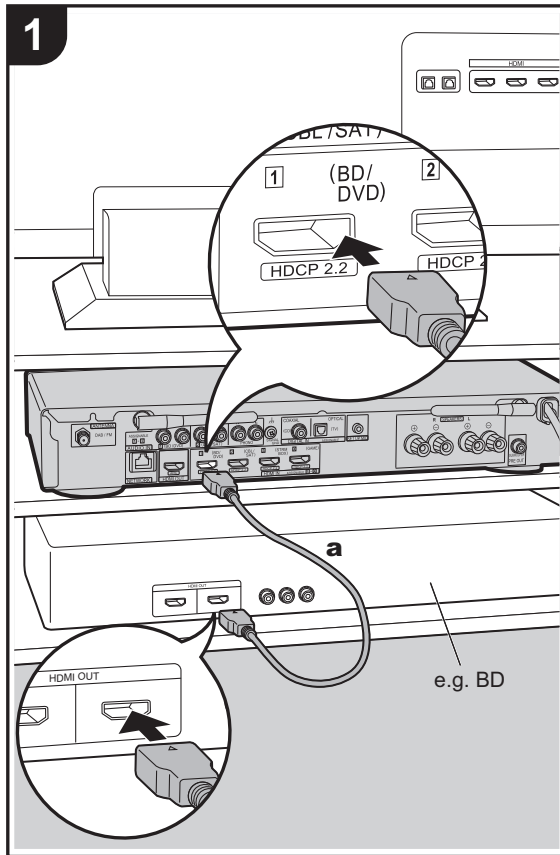

**a** Cavo HDMI

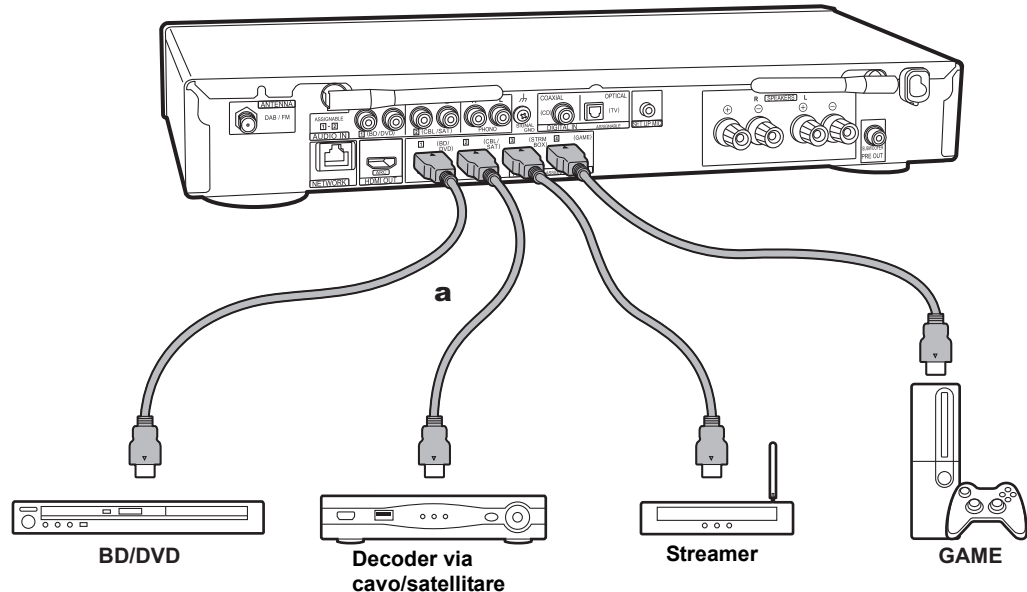

Questo è un esempio di connessione con un componente AV munito di terminale HDMI. Se si collega l'unità a un componente AV conforme allo standard CEC (Consumer Electronics Control), è possibile utilizzare funzionalità quali HDMI CEC, che automatizza la selezione dell'ingresso, e HDMI Standby Through, che consente di riprodurre segnali video e audio provenienti da componenti AV sul televisore anche quando questa unità si trova in standby. (➔P55)

- Per riprodurre video 4K o 1080p, usare il cavo HDMI ad alta velocità.



#### Setup

- Per utilizzare le funzioni HDMI CEC e HDMI Standby Through è necessario effettuare alcune impostazioni. (➔P37) Effettuare le impostazioni dopo aver completato tutte le connessioni.
- Per fruire del suono digitale surround, tra cui Dolby Digital, l'uscita audio sul lettore Blu-ray o su altro dispositivo deve essere impostata su "Bitstream output".



## 4. Collegare i componenti Audio

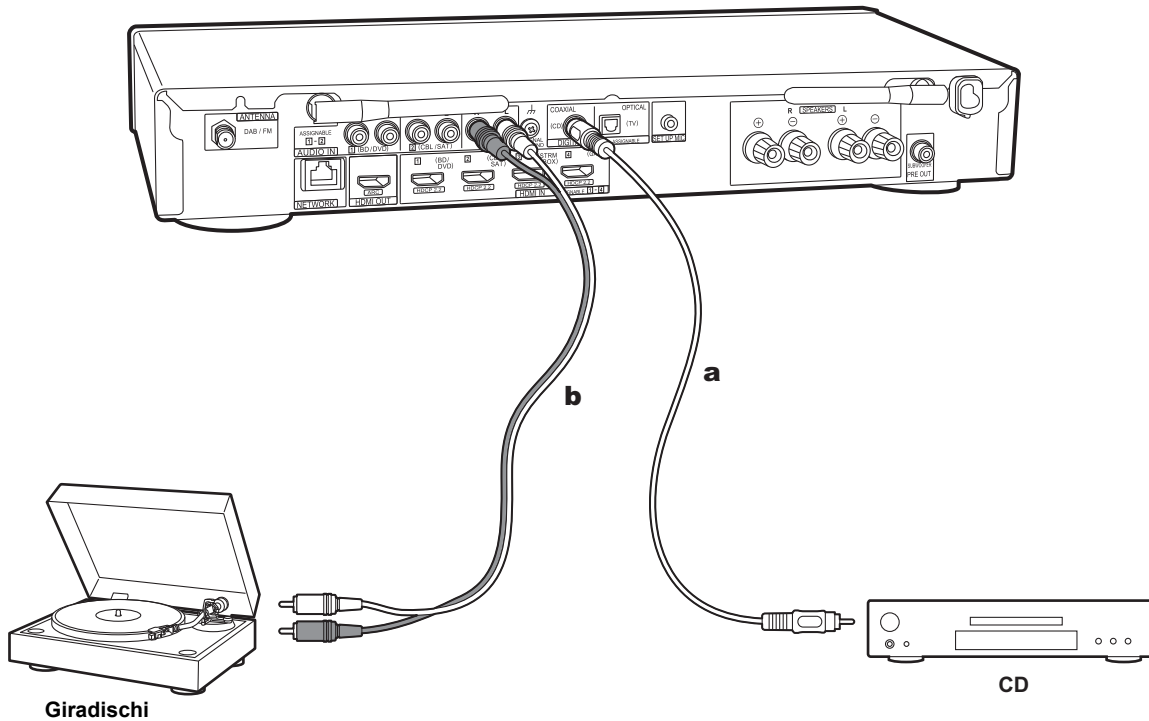

**a** Cavo digitale coassiale, **b** Cavo audio analogico

### Collegamento di un lettore CD

Utilizzare un cavo digitale coassiale per collegare un lettore CD al terminale DIGITAL IN COAXIAL.

### Collegamento di un giradischi

È anche possibile collegare un piatto con testina di tipo MM al terminale PHONO.

- Se il giradischi ha un pre-fono incorporato, collegarlo ad un ingresso AUDIO IN diverso da PHONO. Se il piatto utilizza una testina di tipo MC, installare inoltre un pre-fono compatibile con una testina di tipo MC tra l'unità e il piatto, quindi collegarlo a qualsiasi terminale AUDIO IN diverso dal terminale PHONO.

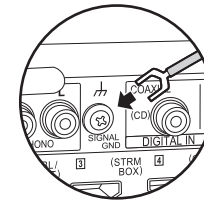

Se il giradischi ha un cavo di messa a terra, collegarlo al terminale SIGNAL GND di questa unità.



## 5. Collegare gli altri cavi

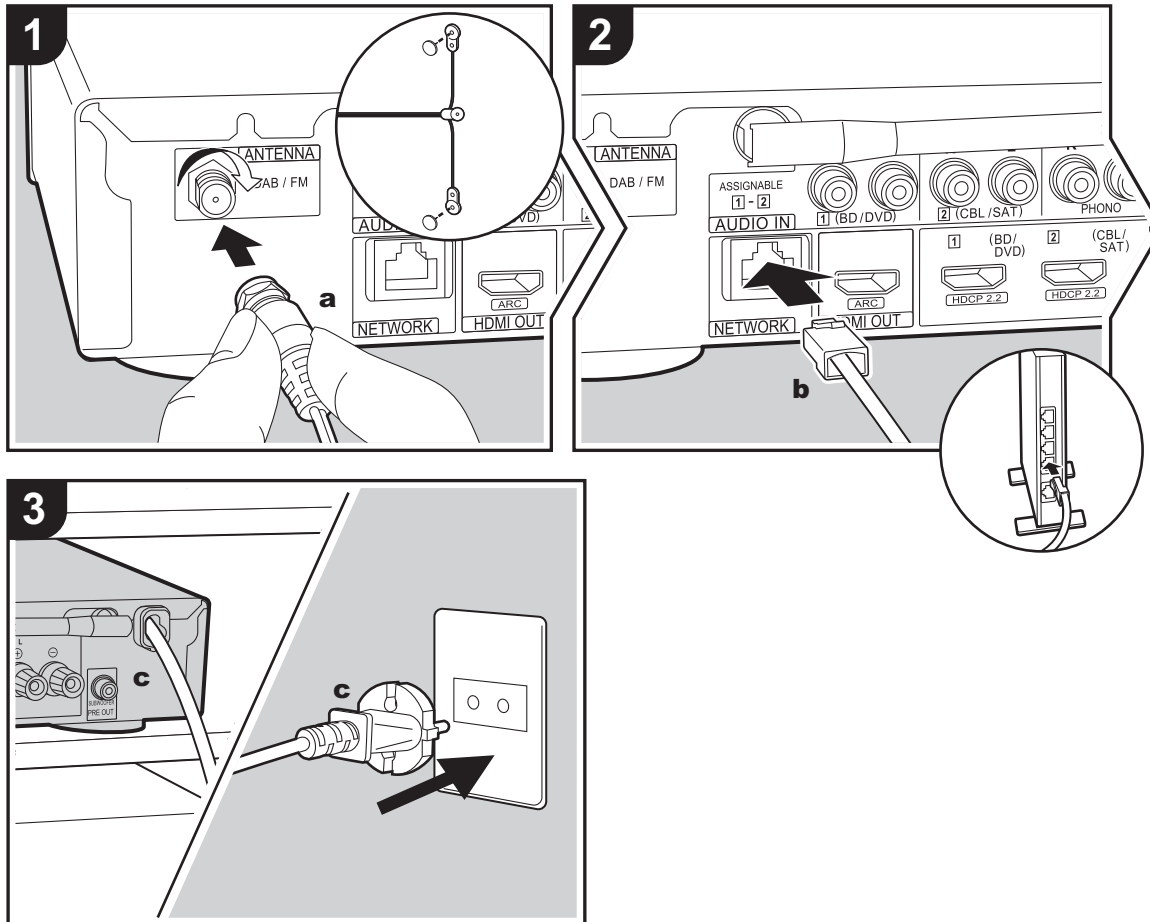

**a** Antenna DAB/FM, **b** Cavo Ethernet, **c** Cavo di alimentazione

### Collegamento dell'antenna

Collegare l'antenna DAB/FM in dotazione al terminale ANTENNA DAB/FM. Accertarsi che il connettore sia inserito fino in fondo, quindi fissare ruotando il dado a destra. Usare una puntina o simili per fissare l'antenna al muro.



### Collegamento di rete

Collegare questa unità alla rete utilizzando una LAN cablata o Wi-Fi (LAN wireless). Collegando l'unità ad una rete è possibile utilizzare funzioni di rete quali Internet radio. Se si utilizza una LAN cablata, effettuare il collegamento tramite un cavo Ethernet alla porta NETWORK, come mostrato nell'illustrazione. Per la connessione Wi-Fi, dopo aver selezionato "Wireless" in "3. Network Connection" (➔P13) in Initial Setup, selezionare il metodo di impostazione desiderato e seguire le istruzioni visualizzate sullo schermo per configurare la connessione.

### Collegamento del cavo di alimentazione

Collegare il cavo di alimentazione di questa unità solo dopo che sono stati completati tutti gli altri collegamenti.

I  
T



## Initial Setup con installazione guidata

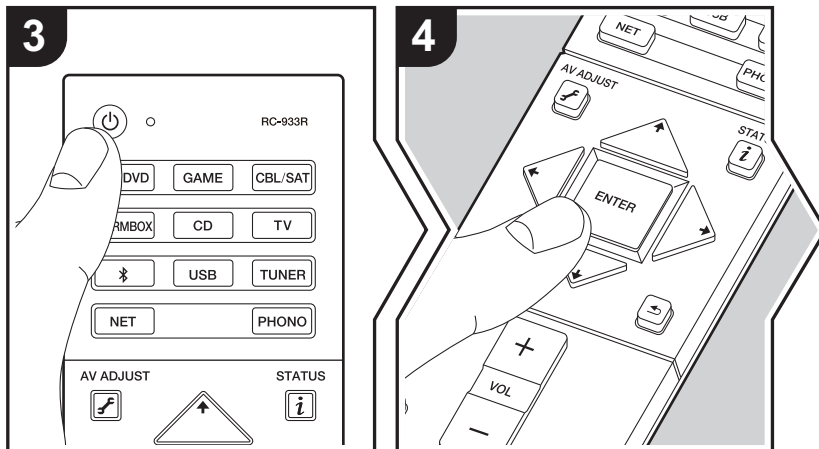
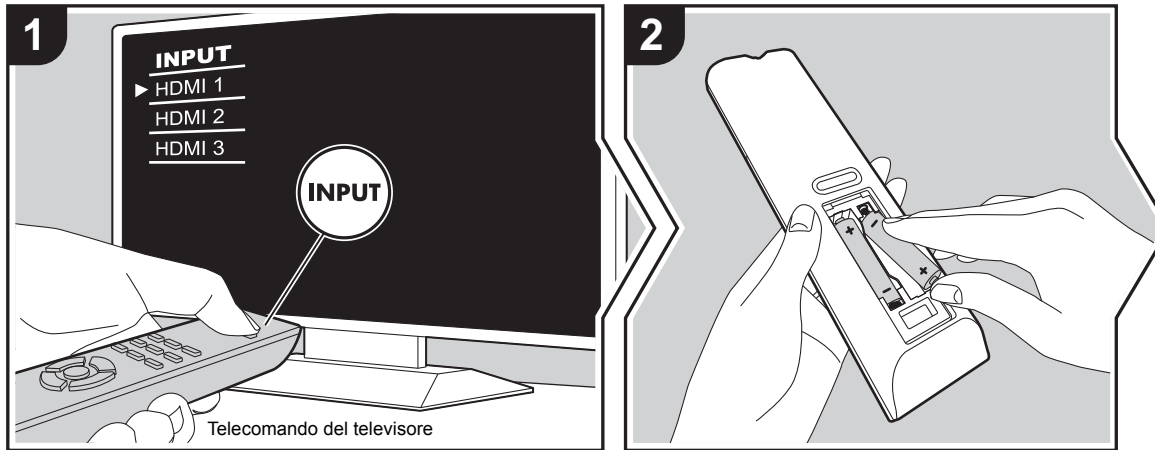

### Initial Setup inizia automaticamente

1. Spostare l'ingresso sul televisore a quello assegnato all'unità.
2. Inserire le batterie nel telecomando di questa unità.
3. Premere sul telecomando. Quando si accende per la prima volta, verrà automaticamente visualizzata sul televisore la schermata Initial Setup, che consente all'utente di effettuare le impostazioni necessarie all'avvio.

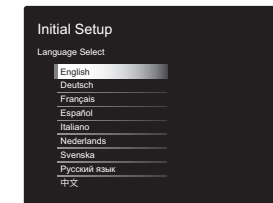

4. Seguire le istruzioni visualizzate sullo schermo per selezionare la voce con i tasti cursore del telecomando e premere ENTER per confermare la selezione.
  - Per tornare alla schermata precedente, premere .

**Per effettuare nuovamente Initial Setup:** Se si termina la procedura prima della fine o si desidera cambiare un'impostazione definita durante Initial Setup, premere sul telecomando, selezionare "Miscellaneous" - "Initial Setup" nel menu System Setup da Home e premere ENTER. Per selezionare nuovamente la lingua visualizzata, cambiare "OSD Language". (→P32)





## 1. Full Auto MCACC

Collocare il microfono di configurazione dei diffusori nella posizione di ascolto e misurare i toni di prova emessi dai diffusori; l'unità imposterà automaticamente il livello del volume, le frequenze di crossover e la distanza dalla posizione di ascolto ottimali per ciascun diffusore. In questo modo verranno inoltre regolati automaticamente gli equalizzatori per i diffusori e sarà possibile correggere la distorsione causata dalle caratteristiche acustiche della stanza.

- Il completamento della calibrazione richiede dai 3 ai 12 minuti. I diffusori emettono i toni di prova a volume elevato durante le misurazioni, per cui fare attenzione all'ambiente circostante. Tenere la stanza quanto più silenziosa possibile durante la misurazione.
- Se si verifica un'interruzione improvvisa dell'alimentazione di questa unità, i fili all'interno dei cavi di potenza potrebbero aver toccato il pannello posteriore o altri fili con la conseguente attivazione del circuito di protezione. Ritorcere i conduttori in modo corretto e assicurarsi che non fuoriescano dai terminali dei diffusori durante il collegamento.

1. Posizionare il microfono in dotazione per il setup dei diffusori nella posizione di ascolto, e collegarlo all'ingresso SETUP MIC sull'unità principale.

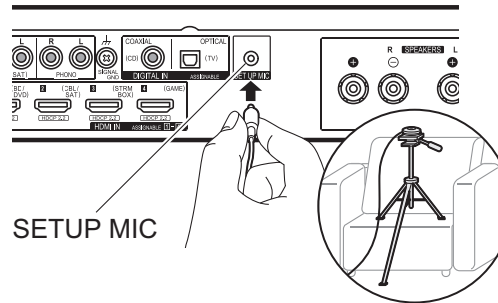

Quando si mette il microfono per il setup dei diffusori su un treppiede, consultare l'illustrazione quando lo si posiziona.

- Per annullare Full Auto MCACC prima della fine, scollegare il microfono in dotazione per il setup dei diffusori.
2. Selezionare se è collegato un subwoofer o meno.

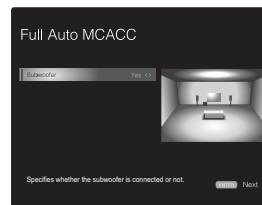

L'immagine sullo schermo cambia ogni volta che si sceglie il numero di canali in "Speaker Channels"; fare riferimento a tale immagine quando si effettuano le impostazioni. Usare questa schermata anche per selezionare se è stato collegato un subwoofer.

- Se è collegato un subwoofer, controllare l'alimentazione e il volume del subwoofer. Se non è possibile distinguere le basse frequenze riprodotte dal subwoofer, impostare il volume almeno su metà scala.

3. I diffusori emettono toni di test, e per prima cosa l'unità rileva i diffusori collegati ed il rumore nell'ambiente.
4. Dopo che sono stati visualizzati i risultati delle misure indicate sopra, selezionare "Next", premere ENTER sul telecomando, vengono quindi emessi nuovamente i toni di test, e l'unità effettua automaticamente impostazioni come il livello ottimale del volume e la frequenza di crossover.
5. Al termine della misurazione, verrà visualizzato il risultato della stessa. Premere i cursori ◀/▶ sul telecomando per controllare le impostazioni. Premere ENTER quando "Save" è selezionato per salvare le impostazioni.

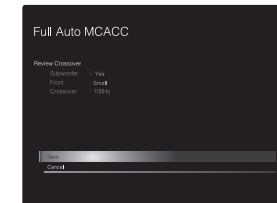

6. Scollegare il microfono per il setup dei diffusori. Quando il microfono è collegato, non è possibile usare alcuna opzione del menu.

## 2. Source Connection

Verificare che ciascuna sorgente di ingresso sia collegata correttamente. Seguire la guida, selezionare l'ingresso che si desidera controllare, avviare la riproduzione sul lettore selezionato, quindi controllare che le immagini vengano visualizzate sul televisore e che il suono venga riprodotto.

## 3. Network Connection

Impostare la connessione Wi-Fi con un punto di accesso come un router LAN wireless. I due metodi di collegamento



tramite Wi-Fi sono i seguenti:

**"Scan Networks"**: Ricerca di un punto di accesso da questa unità. È necessario conoscere in anticipo l'SSID del punto di accesso.

**"Use iOS Device (iOS7 or later)"**: condividere le impostazioni Wi-Fi del dispositivo iOS con questa unità.

Se si seleziona "Scan Networks", è possibile scegliere ulteriormente tra due metodi di connessione. Controllare quanto segue.

- "Enter Password": Immettere la password (o la chiave) del punto di accesso per stabilire la connessione.
- "Push Button": Se il punto di accesso è dotato di un pulsante di connessione automatica, è possibile stabilire la connessione senza immettere una password.
- Se l'SSID del punto di accesso non viene visualizzato, nella schermata in cui vengono elencati gli SSID selezionare "Other..." tramite il tasto ► sul telecomando, quindi premere ENTER e seguire le istruzioni su schermo.



Immissione tramite tastiera: Per passare da caratteri maiuscoli a minuscoli e viceversa, selezionare "A/a" sullo schermo e premere ENTER. Per scegliere se nascondere la password con " \* " o visualizzarla in formato testo, premere +Fav sul telecomando. Premendo CLEAR verranno cancellati tutti i caratteri immessi.

**Politica sulla privacy**: Durante l'impostazione della rete appare una schermata di conferma che chiede di accettare la politica relativa alla privacy. Selezionare "Yes" e premere

ENTER per indicare l'accettazione.

#### 4. Audio Return Channel

Se si è collegato un televisore che supporta ARC, selezionare "Yes". Verranno attivate le impostazioni ARC di questa unità e sarà possibile ascoltare l'audio del televisore attraverso questa unità.

- Se si seleziona "Yes", la funzione HDMI CEC viene abilitata ed il consumo di corrente aumenta durante lo standby.



## Riproduzione di un componente AV

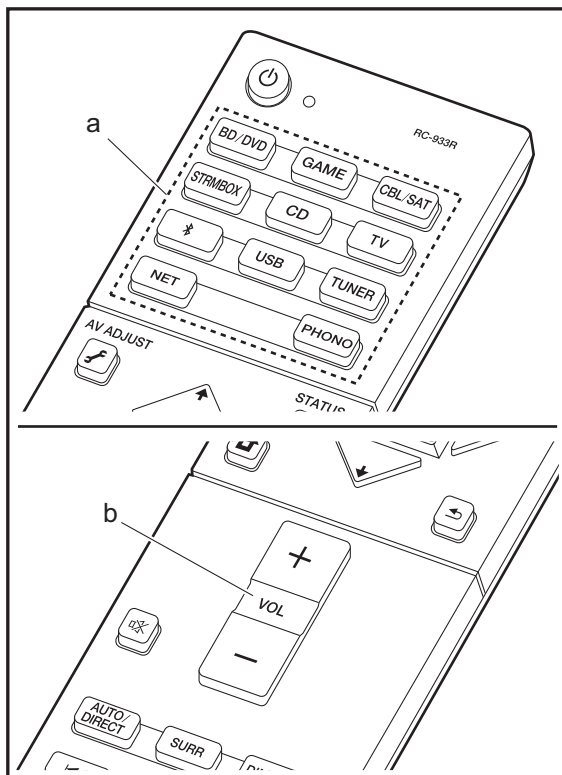

### Operazioni base

Riprodurre dei contenuti su un componente AV o un televisore collegati a questa unità tramite un cavo HDMI o un altro cavo.

1. Spostare l'ingresso sul televisore a quello assegnato all'unità.
2. Per cambiare ingresso, premere il selettore di ingresso (a) sul telecomando con lo stesso nome dell'ingresso a cui è connesso il lettore.  
Premere ad esempio BD/DVD per utilizzare il lettore collegato al terminale BD/DVD. Premere TV per ascoltare l'audio del televisore.
  - Quando la funzione CEC è attiva, l'ingresso viene commutato automaticamente quando è stato collegato un televisore e un lettore compatibili con CEC a questa unità utilizzando una connessione HDMI.
3. Avviare la riproduzione sul lettore.
4. Usare VOL+/- (b) per regolare il volume.



## Internet radio

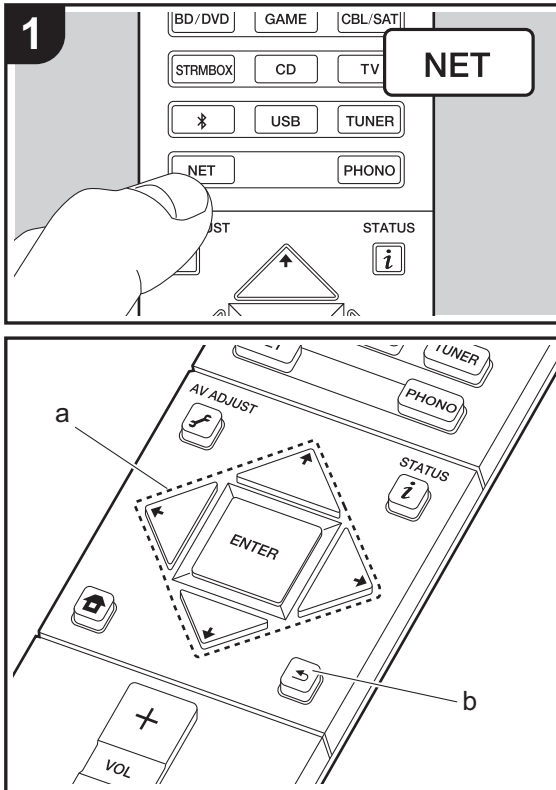

### Operazioni base

Quando questa unità è connessa a una rete, è possibile ascoltare TuneIn o altri servizi di Internet radio memorizzati. A seconda del servizio di Internet radio utilizzato, l'utente potrebbe doversi registrare prima dal proprio computer.

1. Spostare l'ingresso sul televisore a quello assegnato all'unità.
2. Premere NET sul telecomando.

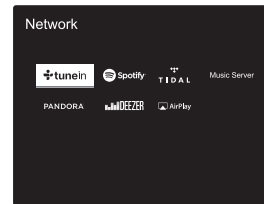

3. Seguire le istruzioni sullo schermo, usando i cursori per selezionare stazioni e programmi radio, quindi premere ENTER (a) per avviare la riproduzione. La riproduzione inizia quando il livello di riempimento del buffer visualizzato raggiunge il 100%.
  - Per tornare alla schermata precedente, premere ↶ (b).
  - Se non è possibile selezionare un servizio di rete, questo diventerà selezionabile una volta avviata la funzione di rete.

### Informazioni su TuneIn Radio

Per visualizzare il menu TuneIn Radio durante la riproduzione, premere ENTER (a) sul telecomando.

**Add to My Presets:** Memorizza le stazioni radio in onda e i programmi in "My Presets". Una volta eseguita la registrazione, il contenuto di "My Presets" viene visualizzato nel livello sotto TuneIn Radio. Per riprodurre il programma desiderato, selezionarlo da "My Presets".

**Remove from My Presets:** Rimuove una stazione radio o un programma da "My Presets" in TuneIn Radio.

I  
T



# Spotify

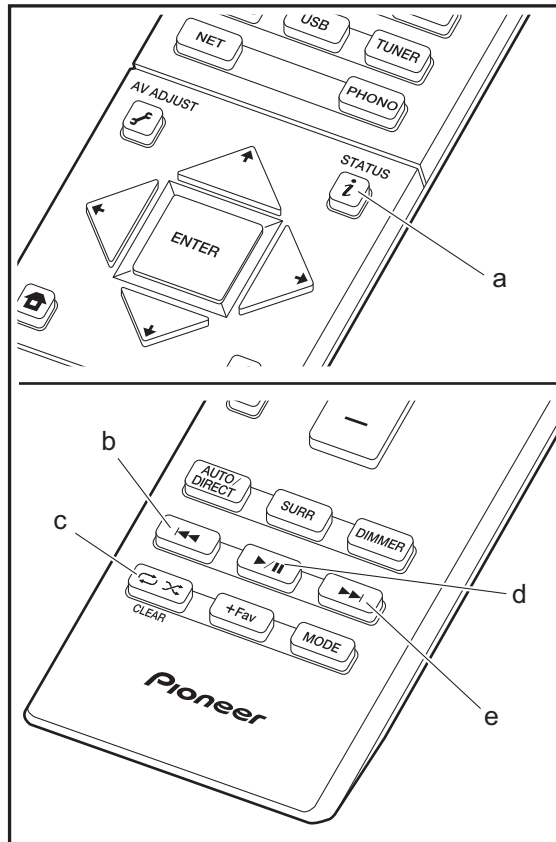
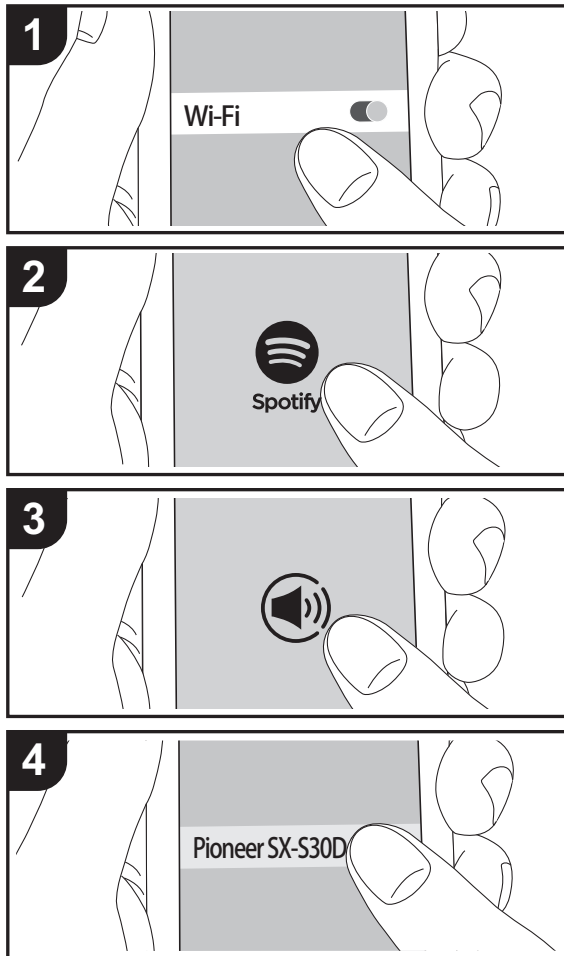

## Operazioni base

È possibile eseguire la riproduzione con Spotify Connect collegando questa unità alla stessa rete cui sono connessi uno smartphone o un tablet. Per attivare Spotify Connect, installare l'app Spotify sul proprio smartphone o tablet e creare un account Spotify Premium.

1. Collegare lo smartphone alla stessa rete a cui è collegata questa unità.
2. Fare clic sull'icona Connect nella schermata di riproduzione dei brani dell'app Spotify.
3. Selezionare questa unità.
4. Questa unità si accende automaticamente, il selettore di ingresso passa a NET e viene avviato lo streaming di Spotify.
  - Se "Hardware" - "Power Management" - "Network Standby" è impostato su "Off" nel menu System Setup da Home, accendere manualmente l'unità, quindi premere NET sul telecomando.
  - Per informazioni sulle impostazioni di Spotify consultare il seguente sito Web:
  - [www.spotify.com/connect/](http://www.spotify.com/connect/)
  - Il software Spotify è soggetto a licenze di terze parti consultabili all'indirizzo: [www.spotify.com/connect/third-party-licenses](http://www.spotify.com/connect/third-party-licenses)

- È inoltre possibile eseguire le seguenti operazioni da telecomando.
- (a) Se premuto durante la riproduzione, questo tasto consente di modificare le informazioni sul brano visualizzate.
  - (b) Questo tasto consente di riprodurre il brano precedente.
  - (c) Questo tasto consente di avviare la riproduzione ripetuta o quella casuale. Premendo questo pulsante si passa ripetutamente tra le modalità di ripetizione.
  - (d) Se premuto durante la riproduzione, questo tasto consente di mettere in pausa la riproduzione. Se viene premuto durante la messa in pausa, consente di riavviare la riproduzione.
  - (e) Questo tasto consente di riprodurre il brano successivo.



# Music Server

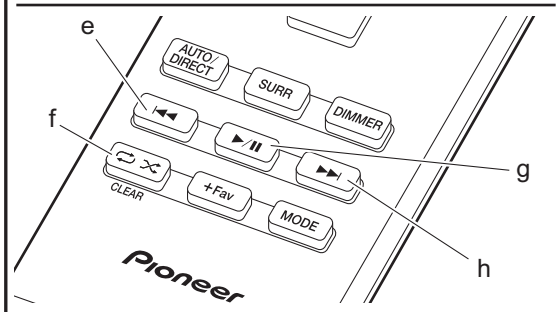
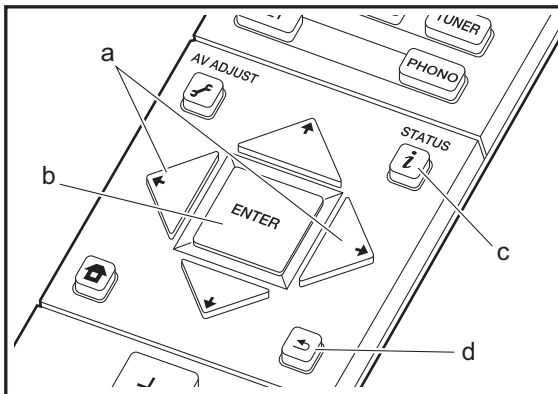
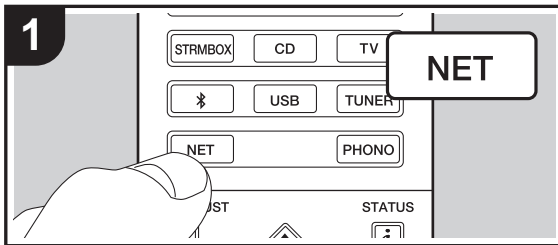

È possibile eseguire lo streaming di file musicali memorizzati su PC o dispositivi NAS collegati alla stessa rete di questa unità. I server di rete con i quali è compatibile questa unità sono quelli di PC su cui siano installati player con funzionalità server di Windows Media® Player 11 o 12 oppure NAS compatibili con la funzionalità home network. Per usare Windows Media® Player 11 o 12 potrebbe essere necessario effettuare alcune impostazioni preliminari. Si noti che è possibile riprodurre solo i file musicali presenti nella libreria di Windows Media® Player.

possibile che i nomi delle voci selezionabili siano diversi.

## In riproduzione

1. Avviare il server (Windows Media® Player 11, Windows Media® Player 12, oppure il dispositivo NAS) contenente i file musicali da riprodurre.
2. Assicurarsi che il PC e/o i NAS siano collegati correttamente alla stessa rete di questa unità.
3. Spostare l'ingresso sul televisore a quello assegnato all'unità.
4. Premere NET sul telecomando.

## Configurazione di Windows Media® Player

### ■ Windows Media® Player 11

1. Accendere il PC e lanciare Windows Media® Player 11.
2. Nel menu "Library" selezionare "Media Sharing" per visualizzare una finestra di dialogo.
3. Selezionare la casella di controllo "Share my media", quindi fare clic su "OK" per visualizzare i dispositivi compatibili.
4. Selezionare questa unità, fare clic su "Allow" quindi selezionare l'icona per questa unità.
5. Fare clic su "OK" per chiudere la finestra di dialogo.
  - Con alcune versioni di Windows Media® Player, è possibile che i nomi delle voci selezionabili siano diversi.

### ■ Windows Media® Player 12

1. Accendere il PC e lanciare Windows Media® Player 12.
2. Nel menu "Stream" selezionare "Turn on media streaming" per visualizzare una finestra di dialogo.
  - Se la trasmissione multimediale è già stata attivata, selezionare "Altre opzioni flusso..." nel menu "Flusso" per elencare i lettori nella rete, quindi procedere al passaggio 4.
3. Fare clic su "Attiva flusso di file multimediali" per visualizzare un elenco di lettori nella rete.
4. Selezionare questa unità in "Media streaming options" e verificare che sia impostata su "Allow".
5. Fare clic su "OK" per chiudere la finestra di dialogo.
  - Con alcune versioni di Windows Media® Player, è

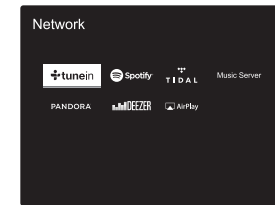

5. Con i cursori del telecomando selezionare "Music Server", quindi premere ENTER (b).
6. Selezionare il server target con i cursori sul telecomando, quindi premere ENTER (b) per visualizzare la schermata dell'elenco degli elementi.
7. Utilizzando i cursori sul telecomando, selezionare il file musicale da riprodurre, quindi premere ENTER (b) per avviare la riproduzione. Per tornare alla schermata precedente, premere ← (d).
  - Se viene visualizzato "No Item.", controllare se la connessione alla rete è corretta.
  - Quando sono selezionate determinate impostazioni relative al server o determinate impostazioni di condivisione, l'unità potrebbe non riconoscerlo, o potrebbe non essere in grado di riprodurre i file musicali. L'unità, inoltre, non è in grado di accedere a immagini e video archiviati nei server.
  - Per i file musicali presenti su un server, possono esservi



fino a 20.000 brani per cartella, e le cartelle possono essere nidificate fino a una profondità di 16 livelli.

È inoltre possibile eseguire le seguenti operazioni da telecomando.

- (a) In assenza di elenchi di cartelle o file visualizzati sullo schermo, è possibile cambiare schermata.
- (c) Se premuto durante la riproduzione, questo tasto consente di modificare le informazioni sul brano visualizzate. Se premuto quando è visualizzato un elenco di cartelle o file, questo tasto consente di tornare alla schermata di riproduzione.
- (e) Questo tasto consente di riprodurre il brano precedente.
- (f) Questo tasto consente di avviare la riproduzione ripetuta o quella casuale. Premendo questo pulsante si passa ripetutamente tra le modalità di ripetizione.
- (g) Se premuto durante la riproduzione, questo tasto consente di mettere in pausa la riproduzione. Se viene premuto durante la messa in pausa, consente di riavviare la riproduzione.
- (h) Questo tasto consente di riprodurre il brano successivo.

### Controllo della riproduzione in remoto da PC

È possibile utilizzare questa unità per riprodurre i file musicali salvati sul proprio PC azionando il PC all'interno della rete domestica. Questa unità supporta la riproduzione da remoto tramite Windows Media® Player 12.

1. Accendere il PC e lanciare Windows Media® Player 12.
2. Aprire il menu "Stream" e controllare che "Allow remote control of my Player..." sia selezionato. Fare clic su "Attiva flusso di file multimediali" per visualizzare un elenco di lettori nella rete.
3. Spostare l'ingresso sul televisore a quello assegnato all'unità.
4. Selezionare facendo clic con il tasto destro del mouse il file musicale da riprodurre con Windows Media® Player 12. Per riprodurre un file musicale da remoto su un altro server, aprire il server target da "Other Libraries" e selezionare il file musicale da riprodurre.
5. Selezionare questa unità in "Play to" per aprire la finestra "Play

to" di Windows Media® Player 12 e avviare la riproduzione sull'unità. Se il PC ha come sistema operativo Windows® 8.1, fare clic su "Play to", quindi selezionare questa unità.

Se il PC ha come sistema operativo Windows® 10, fare clic su "Cast to Device" e selezionare questa unità. Le operazioni durante la riproduzione da remoto sono possibili dalla finestra "Play to" sul PC. Viene visualizzata la schermata di riproduzione sul televisore collegato all'uscita HDMI dell'unità.

6. Regolare il volume utilizzando la barra del volume sulla finestra "Play to".
  - Alcune volte, il volume visualizzato sulla finestra di riproduzione da remoto potrebbe differire da quello visualizzato sul display dell'unità. Quando il volume viene regolato da questa unità, inoltre, non viene riportato nella finestra "Play to".
  - La riproduzione in remoto non è possibile quando si utilizza un servizio di rete o si riproducono dei file musicali su un dispositivo di memorizzazione USB.
  - Con alcune versioni di Windows®, è possibile che i nomi delle voci selezionabili siano diversi.

### Formati audio supportati

Questa unità supporta i seguenti formati di file musicali. La riproduzione remota dei formati FLAC, DSD, e Dolby TrueHD non è supportata.

#### MP3 (.mp3/.MP3):

- Formati supportati: MPEG-1/MPEG-2 Audio Layer-3
- Frequenze di campionamento supportate: 44,1 kHz, 48 kHz
- Velocità di trasmissione supportate: Tra 8 kbps e 320 kbps e VBR.

#### WMA (.wma/.WMA):

- Frequenze di campionamento supportate: 44,1 kHz, 48 kHz
- Velocità di trasmissione supportate: Tra 5 kbps e 320 kbps e VBR.
- I formati WMA Pro/Voice/WMA Lossless non sono supportati

#### WAV (.wav/.WAV):

- I file WAV includono audio digitale PCM non compresso.
- Frequenze di campionamento supportate: 44,1 kHz, 48 kHz, 64 kHz, 88,2 kHz, 96 kHz, 176,4 kHz, 192 kHz
- Bit di quantizzazione: 8 bit, 16 bit, 24 bit

#### AIFF (.aiff/.aif/.aifc/.afc/.AIFF/.AIF/.AIFC/.AFC):

- I file AIFF includono audio digitale PCM non compresso.
- Frequenze di campionamento supportate: 44,1 kHz, 48 kHz, 64 kHz, 88,2 kHz, 96 kHz, 176,4 kHz, 192 kHz
- Bit di quantizzazione: 8 bit, 16 bit, 24 bit

#### AAC (.aac/.m4a/.mp4/.3gp/.3g2/.AAC/.M4A/.MP4/.3GP/.3G2):

- Formati supportati: MPEG-2/MPEG-4 Audio
- Frequenze di campionamento supportate: 44,1 kHz, 48 kHz, 64 kHz, 88,2 kHz, 96 kHz
- Velocità di trasmissione supportate: Tra 8 kbps e 320 kbps e VBR.

#### FLAC (.flac/.FLAC):

- Frequenze di campionamento supportate: 44,1 kHz, 48 kHz, 64 kHz, 88,2 kHz, 96 kHz, 176,4 kHz, 192 kHz
- Bit di quantizzazione: 8 bit, 16 bit, 24 bit

#### LPCM (Linear PCM):

- Frequenze di campionamento supportate: 44,1 kHz, 48 kHz
- Bit di quantizzazione: 16 bit

#### Apple Lossless (.m4a/.mp4/.M4A/.MP4):

- Frequenze di campionamento supportate: 44,1 kHz, 48 kHz, 64 kHz, 88,2 kHz, 96 kHz, 176,4 kHz, 192 kHz
- Bit di quantizzazione: 16 bit, 24 bit

#### DSD (.dsf/.dff/.DSF/.DFF):

- Formati supportati: DSF/DSDIFF
- Frequenze di campionamento supportate: 2,8 MHz, 5,6 MHz
- I file a velocità di trasmissione variabile (VBR) sono supportati. Tuttavia, i tempi di riproduzione potrebbero non essere visualizzati correttamente.
- La riproduzione a distanza non supporta la riproduzione senza pause.

I  
T



## Dispositivo di archiviazione USB

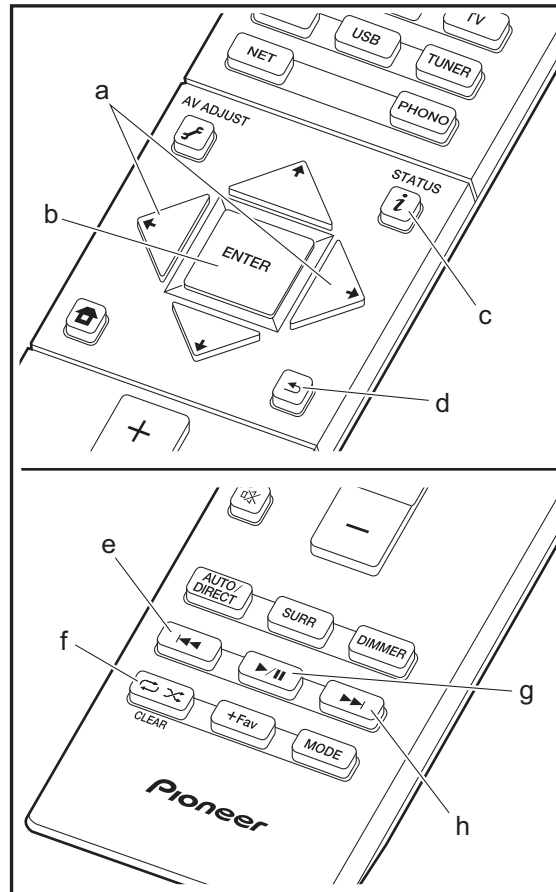
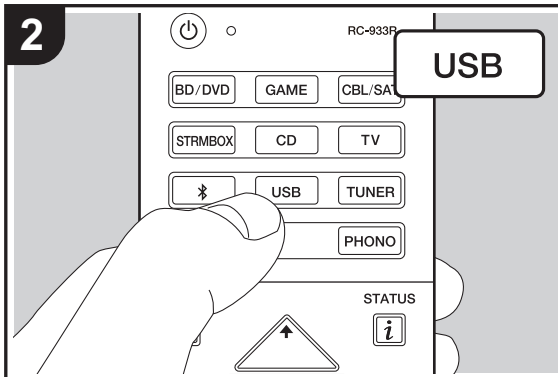
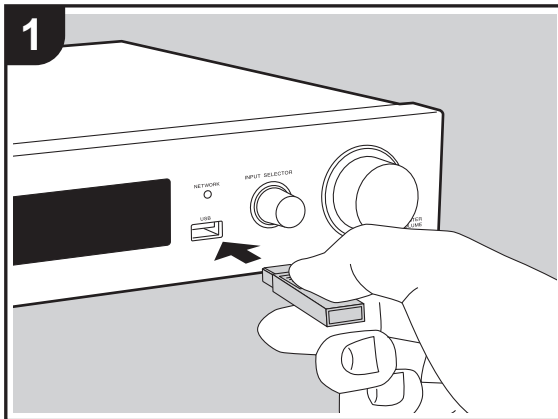

### Riproduzione di base

Riproduzione di file musicali su un dispositivo di archiviazione USB.

1. Spostare l'ingresso sul televisore a quello assegnato all'unità.
2. Collegare il dispositivo di archiviazione USB contenente i file musicali alla porta USB sulla parte anteriore di questa unità.
3. Premere "USB" sul telecomando.
  - Se l'indicatore "USB" lampeggia sul display, assicurarsi che il dispositivo di archiviazione USB sia inserito correttamente.
  - Non scollegare il dispositivo di archiviazione USB da questa unità quando sul display è visualizzato il messaggio "Connecting...". Questo può causare la perdita di dati o un malfunzionamento.
4. Premere ENTER (b) sul telecomando nella schermata successiva. Viene visualizzato l'elenco delle cartelle e dei file musicali presenti sul dispositivo di archiviazione USB. Selezionare la cartella con i cursori e premere ENTER (b) per confermare la selezione.
  - Per tornare alla schermata precedente, premere ← (d).
5. Utilizzando i cursori sul telecomando, selezionare il file musicale, quindi premere ENTER (b) per avviare la riproduzione.
  - La porta USB di questa unità è conforme allo standard USB 2.0. La velocità di trasferimento potrebbe non essere sufficiente per alcuni contenuti da riprodurre e questo potrebbe portare a interruzioni nella riproduzione dell'audio.

È inoltre possibile eseguire le seguenti operazioni da telecomando.

- (a) In assenza di elenchi di cartelle o file visualizzati sullo schermo, è possibile cambiare schermata.
- (c) Se premuto durante la riproduzione, questo tasto consente di modificare le informazioni sul brano visualizzate. Se premuto quando è visualizzato un





elenco di cartelle o file, questo tasto consente di tornare alla schermata di riproduzione.

- (e) Questo tasto consente di riprodurre il brano precedente.
- (f) Questo tasto consente di avviare la riproduzione ripetuta o quella casuale. Premendo questo pulsante si passa ripetutamente tra le modalità di ripetizione.
- (g) Se premuto durante la riproduzione, questo tasto consente di mettere in pausa la riproduzione. Se viene premuto durante la messa in pausa, consente di riavviare la riproduzione.
- (h) Questo tasto consente di riprodurre il brano successivo.

### Requisiti del dispositivo di archiviazione USB

- Si noti che il funzionamento non è garantito con tutti i dispositivi di archiviazione USB.
- Questa unità è in grado di utilizzare dispositivi di archiviazione USB conformi allo standard USB Mass Storage Class. Questa unità inoltre, è compatibile con i dispositivi di archiviazione USB che utilizzano i formati di file system FAT16 o FAT32.
- Se il dispositivo di archiviazione USB è stato suddiviso, ciascuna sezione verrà trattata come un dispositivo indipendente.
- È possibile visualizzare fino a 20.000 brani per cartella, e le cartelle possono essere nidificate fino a una profondità di 16 livelli.
- Gli hub USB e i dispositivi di archiviazione USB con funzioni hub non sono supportati. Non collegare tali dispositivi all'unità.
- I dispositivi di archiviazione USB con funzioni di sicurezza non sono supportati su questa unità.
- Se si collega un drive hard disk USB alla porta USB dell'unità, raccomandiamo di utilizzare il relativo adattatore CA per alimentarlo.
- I supporti inseriti in un lettore di schede USB potrebbero non essere disponibili in questa funzione. Inoltre, a

seconda del dispositivo di archiviazione USB, potrebbe non essere possibile la lettura corretta del contenuto.

- Non accettiamo alcuna responsabilità per la perdita o il danneggiamento dei dati archiviati su un dispositivo di archiviazione USB quando tale dispositivo viene utilizzato con questa unità. Si consiglia di effettuare il backup dei file musicali importanti in anticipo.

### Formati audio supportati

Per la riproduzione da server e la riproduzione da un dispositivo di archiviazione USB, questa unità supporta i seguenti formati di file musicali. Non è possibile riprodurre file audio protetti da copyright su questa unità.

#### MP3 (.mp3/.MP3):

- Formati supportati: MPEG-1/MPEG-2 Audio Layer 3
- Frequenze di campionamento supportate: 44,1 kHz, 48 kHz
- Velocità di trasmissione supportate: Tra 8 kbps e 320 kbps e VBR.

#### WMA (.wma/.WMA):

- Frequenze di campionamento supportate: 44,1 kHz, 48 kHz
- Velocità di trasmissione supportate: Tra 5 kbps e 320 kbps e VBR.
- I formati WMA Pro/Voice/WMA Lossless non sono supportati

#### WAV (.wav/.WAV):

I file WAV includono audio digitale PCM non compresso.

- Frequenze di campionamento supportate: 44,1 kHz, 48 kHz, 64 kHz, 88,2 kHz, 96 kHz, 176,4 kHz, 192 kHz
- Bit di quantizzazione: 8 bit, 16 bit, 24 bit

#### AIFF (.aiff/.aif/.aifc/.AIFF/.AIF/.AIFC/.AFC):

I file AIFF includono audio digitale PCM non compresso.

- Frequenze di campionamento supportate: 44,1 kHz,

48 kHz, 64 kHz, 88,2 kHz, 96 kHz, 176,4 kHz, 192 kHz

- Bit di quantizzazione: 8 bit, 16 bit, 24 bit

#### AAC (.aac/.m4a/.mp4/.3gp/.3g2/.AAC/.M4A/.MP4/.3GP/.3G2):

- Formati supportati: MPEG-2/MPEG-4 Audio
- Frequenze di campionamento supportate: 44,1 kHz, 48 kHz, 64 kHz, 88,2 kHz, 96 kHz
- Velocità di trasmissione supportate: Tra 8 kbps e 320 kbps e VBR.

#### FLAC (.flac/.FLAC):

- Frequenze di campionamento supportate: 44,1 kHz, 48 kHz, 64 kHz, 88,2 kHz, 96 kHz, 176,4 kHz, 192 kHz
- Bit di quantizzazione: 8 bit, 16 bit, 24 bit

#### Apple Lossless (.m4a/.mp4/.M4A/.MP4):

- Frequenze di campionamento supportate: 44,1 kHz, 48 kHz, 64 kHz, 88,2 kHz, 96 kHz, 176,4 kHz, 192 kHz
- Bit di quantizzazione: 16 bit, 24 bit

#### DSD (.dsf/.dff/.DSF/.DFF):

- Formati supportati: DSF/DSDIFF
- Frequenze di campionamento supportate: 2,8 MHz, 5,6 MHz

#### Dolby TrueHD (.vr/.mlp/.VR/.MLP):

- Frequenze di campionamento supportate: 44,1 kHz, 48 kHz, 64 kHz, 88,2 kHz, 96 kHz, 176,4 kHz, 192 kHz
- I file a velocità di trasmissione variabile (VBR) sono supportati. Tuttavia, i tempi di riproduzione potrebbero non essere visualizzati correttamente.
- Questa unità supporta la riproduzione senza pause del dispositivo di archiviazione USB nelle seguenti condizioni.
- Quando vengono riprodotti in modo continuo file WAV, FLAC e Apple Lossless con formato, frequenza di campionamento, canali e bit rate uguali



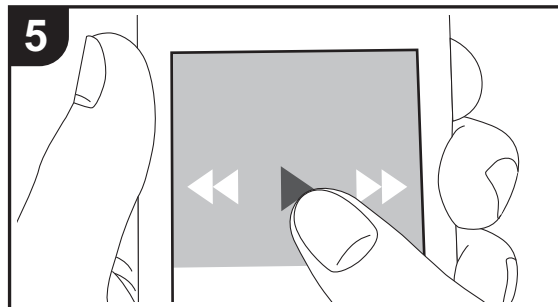
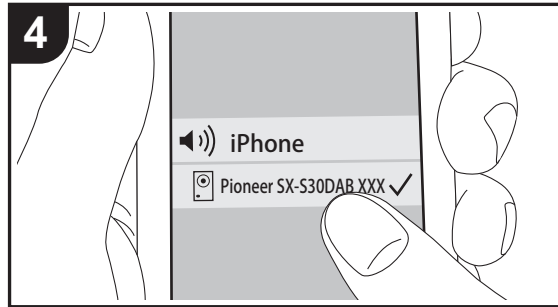
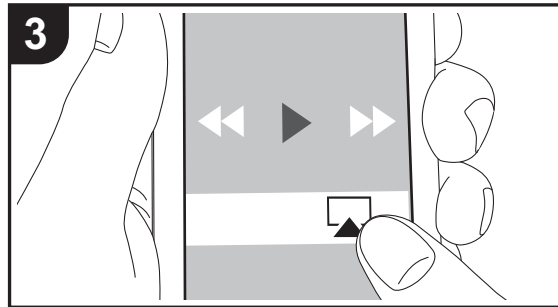
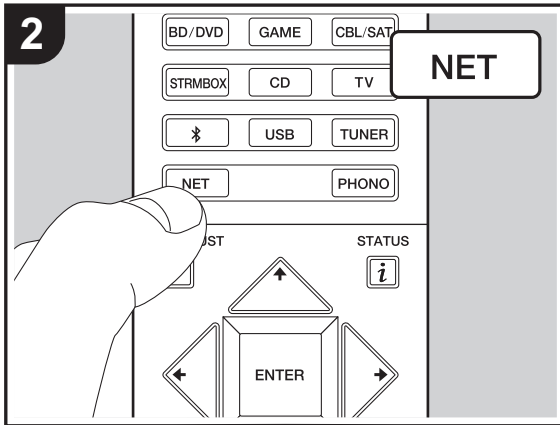
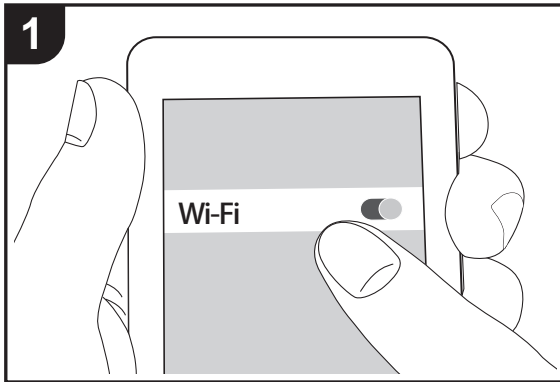

# AirPlay®



## Riproduzione di base

È possibile ascoltare in modalità wireless i file musicali su un iPhone®, iPod touch®, o iPad® collegati allo stesso punto di accesso di questa unità.

- Aggiornare la versione del sistema operativo sul proprio dispositivo iOS alla versione più recente.
1. Collegare il dispositivo iOS al punto di accesso.
  2. Premere NET.
  3. Toccare l'icona AirPlay  nel centro di controllo del dispositivo iOS e selezionare questa unità dall'elenco di dispositivi visualizzati, quindi toccare "Done".
  4. Riprodurre i file musicali sul dispositivo iOS.
    - Le funzione Network Standby è attiva per impostazione predefinita, per cui quando si eseguono i passaggi 3 e 4 sopra descritti questa unità si accende immediatamente e l'ingresso viene commutato su "NET". Per ridurre la quantità di corrente che si consuma in modalità standby, premere il pulsante  sul telecomando, quindi nel menu Home visualizzato impostare "System Setup" – "Hardware" – "Power Management" – "Network Standby" su "Off".
    - Date le caratteristiche della tecnologia wireless AirPlay, il suono prodotto su questa unità potrebbe essere leggermente in ritardo rispetto al suono riprodotto sul dispositivo abilitato AirPlay.

È anche possibile riprodurre file musicali sul computer con iTunes (Ver. 10.2 o successiva). Prima di eseguire l'operazione, accertarsi che questa unità e il PC siano connessi alla stessa rete, quindi premere NET su questa unità. Sforare quindi l'icona AirPlay  in iTunes, selezionare questa unità dall'elenco di dispositivi visualizzato, e avviare la riproduzione di un file musicale.



# Riproduzione BLUETOOTH®

## Abbinamento

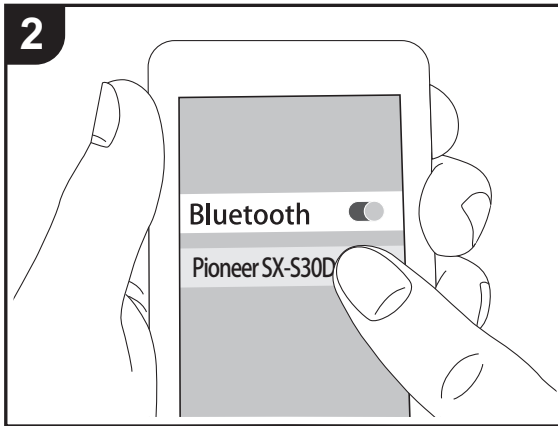
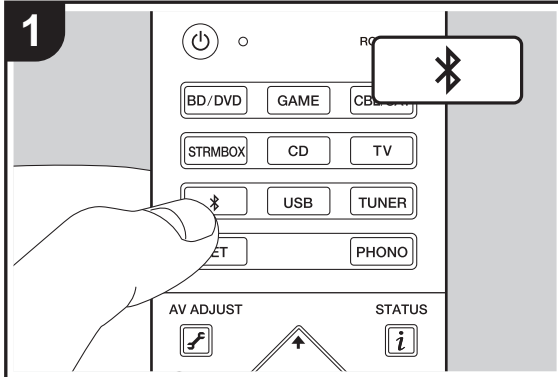

## In riproduzione

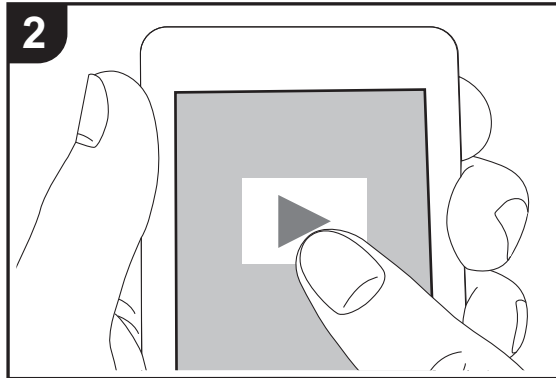
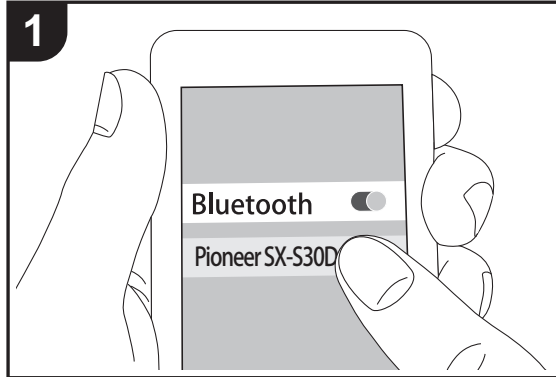

## Abbinamento

1. Quando si preme il tasto sul telecomando, sul display di questa unità viene visualizzata l'indicazione "Now Pairing..." e viene abilitata la modalità di abbinamento.

Now Pairing...

2. Abilitare (attivare) la funzione BLUETOOTH sul dispositivo BLUETOOTH, quindi selezionare questa unità tra i dispositivi visualizzati. Se viene richiesta una password, inserire "0000".
  - Per collegare un altro dispositivo BLUETOOTH, tenere premuto il tasto finché non viene visualizzato "Now Pairing...", quindi eseguire il passaggio 2 sopra descritto. Questa unità può memorizzare i dati fino a un massimo di otto dispositivi accoppiati.
  - L'area di copertura è di circa 15 metri. Si noti che la connessione non è sempre garantita con tutti i dispositivi abilitati BLUETOOTH.

## In riproduzione

1. Quando l'unità è accesa, effettuare la procedura di collegamento sul dispositivo BLUETOOTH.
2. Il selettore di ingresso di questa unità passerà automaticamente a "BT AUDIO".
3. Riprodurre i file musicali. Aumentare il volume del dispositivo abilitato BLUETOOTH sino ad un livello appropriato.
  - Date le caratteristiche della tecnologia wireless BLUETOOTH, l'audio prodotto su questa unità potrebbe essere leggermente in ritardo rispetto all'audio riprodotto sul dispositivo BLUETOOTH.



## Ascolto della radio FM/DAB

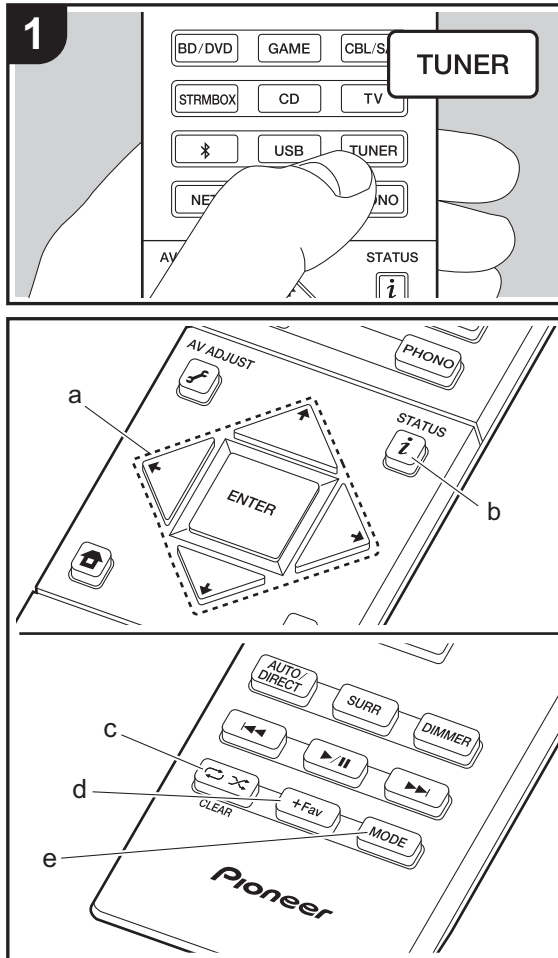

### Ascolto della radio FM

#### Sintonizzazione automatica

1. Premere ripetutamente TUNER sul telecomando per selezionare "FM" sul display.
2. Premere MODE (e) sul telecomando in modo che sul display appaia "AUTO".
3. Quando si premono i tasti cursore  $\uparrow/\downarrow$  (a) sul telecomando, ha inizio la sintonizzazione automatica, e la ricerca si arresta quando viene trovata una stazione. Quando viene sintonizzata una stazione radio, l'indicatore "TUNED" sul display si accende. Quando viene sintonizzata una stazione FM stereo, l'indicatore "FM STEREO" si illumina.
  - Mentre l'indicatore "TUNED" è spento, non viene emesso nessun suono.

#### Quando la ricezione delle radio FM non è buona:

Le onde radio potrebbero essere deboli a seconda della struttura dell'edificio e delle condizioni ambientali. In tal caso, eseguire la procedura illustrata di seguito in "Sintonizzazione manuale" per selezionare manualmente la stazione desiderata.

#### Sintonizzazione manuale

1. Premere ripetutamente TUNER sul telecomando per selezionare "FM" sul display.
2. Premere MODE (e) sul telecomando per far scomparire "AUTO" sul display.
3. Tenendo premuto i tasti cursore  $\uparrow/\downarrow$  (a) sul telecomando, selezionare la stazione radio desiderata.
  - La frequenza cambia di 1 incremento ogni volta che si preme il pulsante. La frequenza cambia continuamente se il pulsante viene tenuto premuto e si arresta quando il pulsante viene rilasciato. Sintonizzare osservando il display.

#### Per tornare alla modalità di sintonizzazione automatica

Premere nuovamente MODE (e) sul telecomando in modo che sul display appaia "AUTO". L'unità si sintonizza automaticamente su una stazione radio.

#### Utilizzo di RDS

RDS sta per Radio Data System (sistema di dati radio) ed è un metodo di trasmissione dei dati tramite segnali radio FM. Nelle regioni che utilizzano RDS, il nome della stazione radio viene visualizzato quando ci si sintonizza su una stazione radio che trasmette informazioni sui programmi. Premendo  $i$  (b) sul telecomando in questo stato, è possibile utilizzare le seguenti funzioni.

#### Visualizzazione delle informazioni di testo (Radio Text)

1. Quando il nome della stazione viene visualizzato sul display, premere una volta  $i$  (b) sul telecomando. Il Radio Text (RT) trasmesso dalla stazione viene visualizzato scorrendo lungo il display. "No Text Data" viene visualizzato quando non sono disponibili informazioni di testo.
  - Quando l'unità riceve caratteri non supportati, potrebbero essere visualizzati dei caratteri anomali. Tuttavia, questo non è un malfunzionamento. Inoltre, se il segnale di una stazione è debole, le informazioni potrebbero non essere visualizzate.

#### Ricerca di stazioni per Tipo di programma

1. Quando il nome della stazione viene visualizzato sul display, premere due volte  $i$  (b) sul telecomando.
2. Premere i tasti cursore  $\leftarrow/\rightarrow$  (a) sul telecomando per selezionare il tipo di programma che si desidera, quindi premere ENTER (a) per iniziare la ricerca. I tipi di programma visualizzati sono i seguenti:
  - None
  - News (notiziari)
  - Affairs (attualità)
  - Info (informazioni)
  - Sport







- Educate (educazione)
- Drama (teatro)
- Culture (cultura)
- Science (scienza e tecnologia)
- Varied (varie)
- Pop M (musica pop)
- Rock M (musica rock)
- Easy M (musica MOR)
- Light M (classici musica leggera)
- Classics (musica classica)
- Other M (altra musica)
- Weather (previsioni del tempo)
- Finance (finanza)
- Children (programmi per bambini)
- Social (affari sociali)
- Religion (programmi religiosi)
- Phone In (programmi con telefonate del pubblico)
- Travel (viaggi)
- Leisure (tempo libero)
- Jazz (musica jazz)
- Country (musica country)
- Nation M (musica nazionale)
- Oldies (vecchi successi)
- Folk M (musica folk)
- Document (documentari)

- Le informazioni visualizzate potrebbero talvolta non coincidere con il contenuto trasmesso dalla stazione.
- 3. Quando viene trovata una stazione, il nome della stazione lampeggia sul display. A questo punto, premere ENTER (a) per iniziare ad ascoltare la stazione. Se non si preme ENTER (a), l'unità continua a cercare un'altra stazione.
- Se non vengono trovate stazioni, viene visualizzato il messaggio "Not Found".
- Quando l'unità riceve caratteri non supportati, potrebbero essere visualizzati dei caratteri anomali. Tuttavia, questo non è un malfunzionamento. Inoltre, se il segnale di una stazione è debole, le informazioni potrebbero non essere visualizzate.

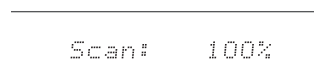
## Ascolto della radio digitale DAB

1. Premere ripetutamente TUNER sul telecomando per selezionare "DAB" sul display.
  - La prima volta che si seleziona DAB, la funzione di Sintonizzazione Automatica scandisce automaticamente la Banda DAB 3 alla ricerca di multiplex (cioè stazioni) disponibili nella propria area.



- Una volta completato il processo di scansione, viene selezionata la prima stazione rilevata.
  - Se viene introdotta una nuova stazione DAB, oppure ci si sposta in un'area diversa, premere il tasto  sul telecomando, quindi nel menu Home visualizzato impostare "System Setup" "Miscellaneous" – "Tuner" – "DAB Auto Scan".
2. Selezionare la stazione radio desiderata utilizzando i tasti cursore  /  (a) sul telecomando.

### Modifica dell'ordine nel quale vengono visualizzate le stazioni

È possibile ordinare le stazioni disponibili in ordine alfabetico o per multiplex.

1. Premere ripetutamente MODE (e) per impostare il metodo di ordinamento della visualizzazione scegliendo tra quelli indicati di seguito.

**Alphabet (impostazione predefinita):** Ordinamento alfabetico delle stazioni.

**Multiplex:** Ordinamento delle stazioni per multiplex.

### Visualizzazioni informazioni DAB Radio.

1. Premere ripetutamente il pulsante  (b) per visualizzare informazioni sulla stazione DAB selezionata.

**DLS (Dynamic Label Segment, segmento a etichetta dinamica):** Quando si è sintonizzati su una stazione che trasmette dati di testo DLS, il testo scorre sul display.

**Tipo di programma:** Visualizza il tipo di programma.

**Bit Rate e Modalità Audio:** Visualizza il bit rate e la modalità audio (Stereo, Mono).

**Qualità:** Visualizza la qualità del segnale.

0 - 59: Cattiva ricezione

60 - 79: Buona ricezione

80 - 100: Ottima ricezione

**Nome del multiplex:** Visualizza il nome del multiplex corrente.

**Numero e frequenza del multiplex:** Visualizza il numero e la frequenza del multiplex corrente.



## Memorizzazione di una stazione radio

Consente di memorizzare fino a 40 delle vostre stazioni FM/DAB preferite. La registrazione di stazioni radio in anticipo consente di sintonizzarsi direttamente a tali stazioni.

1. Sintonizzarsi sulla stazione radio che si desidera memorizzare.
2. Premere +Fav (d) sul telecomando in modo che sul display il numero preimpostato lampeggi.
3. Mentre il numero lampeggia (circa 8 secondi), premere ripetutamente i tasti cursore ◀/▶ (a) sul telecomando per selezionare un numero compreso tra 1 e 40.
4. Premere nuovamente +Fav (d) sul telecomando per memorizzare la stazione. Il numero preimpostato smette di lampeggiare dopo la registrazione.

### Selezione di una stazione radio preimpostata

1. Premere TUNER sul telecomando.
2. Premere i tasti cursore ◀/▶ (a) sul telecomando per selezionare una stazione memorizzata.

### Eliminazione di una stazione radio preimpostata

1. Premere TUNER sul telecomando.
2. Premere i tasti cursore ◀/▶ (a) sul telecomando per selezionare la stazione memorizzata da cancellare.
3. Dopo aver premuto +Fav (d) sul telecomando, premere CLEAR (c) mentre il numero della stazione memorizzata lampeggia per eliminare la stazione memorizzata.
  - Il numero sul display si spegne dopo la cancellazione.



## Modalità di Ascolto

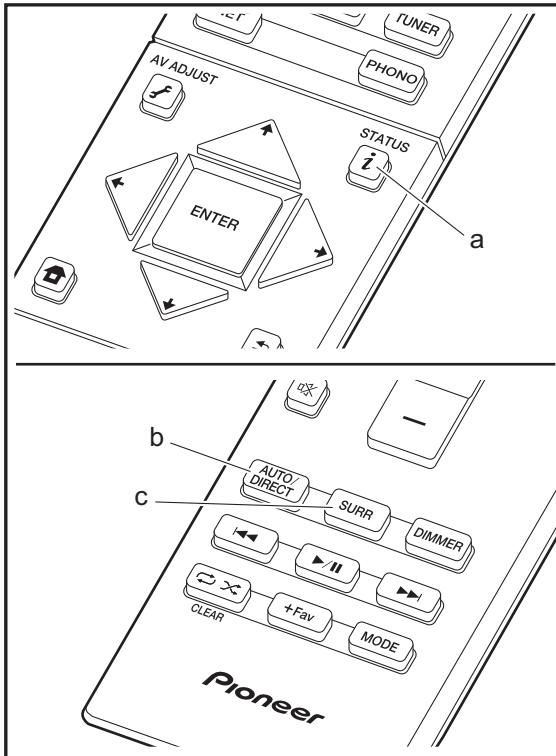

### Selezione delle modalità di ascolto

È possibile modificare la modalità di ascolto durante la riproduzione premendo ripetutamente "AUTO/DIRECT" o "SURRE".

L'ultima modalità di ascolto selezionata per la sorgente viene memorizzata per ciascuno dei tasti AUTO/DIRECT e SURRE. Se il contenuto che si sta riproducendo non è supportato dall'ultima modalità di ascolto selezionata, verrà automaticamente selezionata la modalità di ascolto standard per il contenuto in questione.

### Tasto AUTO/DIRECT (b)

Premendo ripetutamente, le modalità di ascolto adatte al segnale di ingresso cambiano in "Auto Surround", "Direct" e "Pure Direct". Dopo averne selezionata una, sul display appare "Auto Surround" (o "Direct", "Pure Direct"), quindi viene selezionata automaticamente la modalità di ascolto più adatta al formato audio (Dolby Digital per segnali in ingresso multi-canale, Stereo per segnali in ingresso a 2 canali, ecc.) e sul display appare un indicatore come "Dolby D".

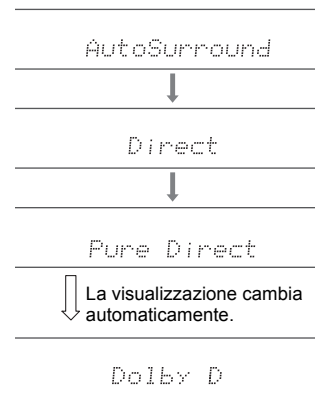

La modalità Direct disabilita le elaborazioni che possono influenzare la qualità audio, come le funzioni di controllo di tono, in modo da ottenere una qualità audio ancora maggiore. La modalità Pure Direct disabilita ancora più processi che influenzano la qualità audio, in modo da ottenere una riproduzione più fedele dell'audio originale. In questo caso, la calibrazione dei diffusori effettuata con MCACC viene disabilitata. Il display si spegne e l'indicatore DIRECT si accende quando la modalità di ascolto è "Direct" o "Pure Direct".

- A seconda del formato audio, l'unità passa automaticamente ad una delle modalità "Dolby D", "Dolby D+", "Dolby TrueHD", "DSD", "DTS", "DTS 96/24", "DTS Express", "DTS-HD HR", "DTS-HD MSTR", "PCM" quando sono presenti segnali multicanale in ingresso.
- Le modalità di ascolto disponibili quando le cuffie sono collegate sono le seguenti: Solo Pure Direct.

### Tasto SURRE (c)

Premere ripetutamente per selezionare la modalità di ascolto desiderata tra i seguenti tipi.

#### Stereo

In questa modalità, il suono viene emesso dai diffusori anteriori sinistro e destro e dal subwoofer.

#### Mono

In questa modalità, quando il segnale in ingresso è analogico o PCM, i diffusori sinistro e destro emettono il suono in mono.

#### F.S.Surround (Front Stage Surround)

In questa modalità, è possibile ottenere una riproduzione virtuale del suono surround multicanale, anche con solo due o tre diffusori. Funziona controllando come il suono raggiunge l'orecchio sinistro e destro dell'ascoltatore.



- Con sorgenti in ingresso Dolby Digital e DTS con audio mono o multicanale, è possibile selezionare le modalità "Dolby D", "Dolby D+", "DTS", o "DTS-HD MSTR" che riproducono il formato della sorgente così come è.
- Le modalità di ascolto disponibili quando sono collegate le cuffie sono: Solo Stereo.

### Come verificare le modalità di ascolto ed altre informazioni

Premere ripetutamente *i* (a) per modificare la visualizzazione dell'unità principale nel seguente ordine:

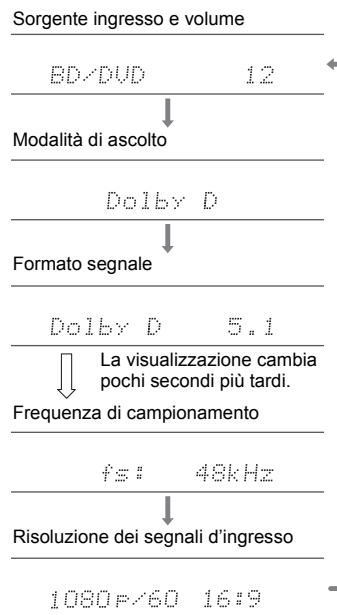





## AV Adjust

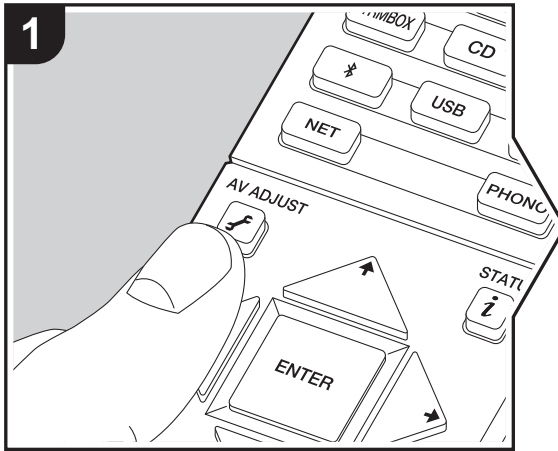

Premendo il tasto sul telecomando durante la riproduzione è possibile regolare alcune impostazioni utilizzate con frequenza, come la qualità audio, utilizzando dei menu visualizzati sullo schermo. Notare che lo schermo del televisore non visualizza nulla quando il selettore di ingresso è "CD", "TV", "PHONO", o "TUNER", quindi seguire il display dell'unità principale mentre si effettuano le operazioni.

1. Premere sul telecomando.
2. Dopo che viene visualizzato AV Adjust, selezionare il contenuto con sul telecomando, quindi premere ENTER per confermare la selezione.

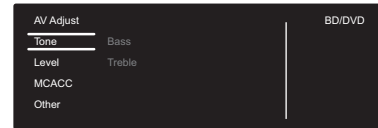

- Modificare i valori iniziali per ciascuna delle impostazioni utilizzando i tasti cursore .
- Per tornare alla schermata precedente, premere .
- 3. Per uscire dalle impostazioni, premere .

### ■ Tone

**Bass:** Aumenta o riduce i bassi del diffusore.

**Treble:** Aumenta o riduce gli alti del diffusore.

- Non può essere impostato se la modalità di ascolto è Direct o Pure Direct.

### ■ Level

**Subwoofer:** Consente di regolare il livello del subwoofer durante l'ascolto.

- La regolazione effettuata sarà riportata allo stato precedente mettendo l'unità in modalità standby.

### ■ MCACC

**MCACC EQ:** È possibile abilitare o disabilitare la funzione

di equalizzazione che corregge la distorsione causata dall'ambiente acustico della stanza.

- Questa impostazione non può essere selezionata se l'impostazione Full Auto MCACC non è stata eseguita.
- Non può essere impostato se la modalità di ascolto è Pure Direct.

**Manual EQ Select:** Selezionare da "Preset 1" a "Preset 3" configurato in "MCACC" - "Manual MCACC" - "EQ Adjust" (P41) in Home. La stessa impostazione del campo sonoro è applicata a tutte le gamme quando è impostato "Off".

- Non può essere impostato se la modalità di ascolto è Pure Direct.

**Phase Control:** Consente di correggere l'interferenza di fase nella gamma bassa per aumentare i bassi. Questo permette di ottenere bassi potenti, fedeli al suono originale.

- Non può essere impostato se la modalità di ascolto è Pure Direct.

**Theater Filter:** Regola la colonna sonora che è stata processata per migliorarne la gamma dei toni alti e renderla così adatta all'home theater.

- Non può essere impostato se la modalità di ascolto è Direct o Pure Direct.

### ■ Other

**Sound Delay:** Se il video è in ritardo sull'audio, è possibile ritardare l'audio per annullare il ritardo. Per ciascun selettore di ingresso possono essere effettuate diverse impostazioni.

**Sound Retriever:** Migliora la qualità dell'audio compresso. La riproduzione del suono di file compressi in modo scadente come gli MP3 sarà migliorata. L'impostazione può essere effettuata separatamente per ciascun selettore di ingresso. L'impostazione è valida nei segnali pari o inferiori a 48 kHz. L'impostazione non è valida nei segnali bitstream.

- Non può essere impostato se la modalità di ascolto è

I  
T



Direct o Pure Direct.

**DRC:** Consente di udire facilmente i suoni a basso volume. È utile se è necessario ridurre il volume mentre si guarda un film a tarda notte. L'effetto è utilizzabile solo con segnali di ingresso in formato Dolby e DTS.

- Non può essere impostato se la modalità di ascolto è Direct o Pure Direct.
- L'impostazione non può essere usata nei seguenti casi.
  - Se "System Setup" - "Audio Adjust" - "Dolby" - "Loudness Management" (➔P35) in Home è impostato su "Off" quando si riproduce Dolby Digital Plus o Dolby TrueHD



## System Setup

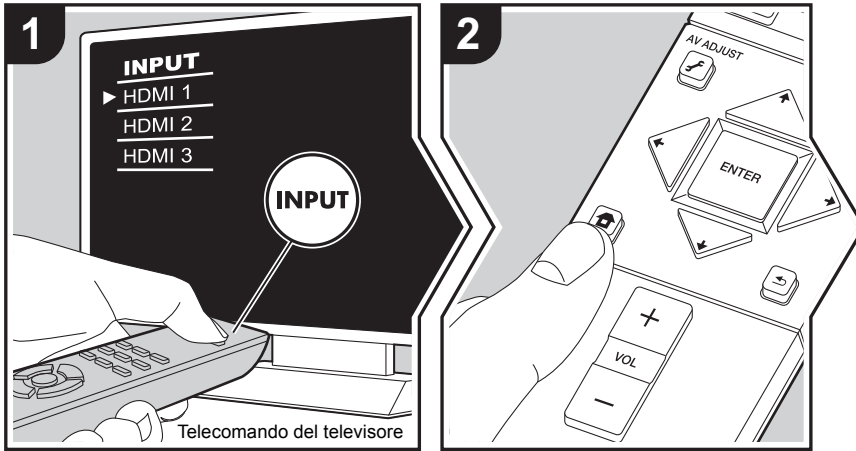

Questa unità consente di configurare le impostazioni avanzate in modo da fornire un'esperienza ancora migliore.

1. Spostare l'ingresso sul televisore a quello assegnato all'unità.
2. Premere sul telecomando per visualizzare la schermata Home, quindi selezionare System Setup con i cursori sul telecomando e premere ENTER.

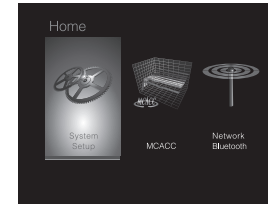

3. Selezionare la voce con i pulsanti cursore / / / del telecomando e premere ENTER per confermare la selezione.
  - Modificare i valori iniziali per ciascuna delle impostazioni utilizzando i tasti cursore / .
  - Per tornare alla schermata precedente, premere .
4. Per uscire dalle impostazioni, premere .

### Input/Output Assign

#### ■ TV Out / OSD

1080p -> 4K Upscaling	Quando si utilizza un televisore che supporta il formato 4K, è possibile eseguire automaticamente l'upscaling dei segnali video in ingresso a 1080p, convertendoli in segnali in uscita in formato 4K. "Off (Valore predefinito)": Quando non si utilizza questa funzione "Auto": Questa funzione verrà utilizzata • Selezionare "Off" se il televisore non supporta il formato 4K.
Super Resolution	Quando si è impostato "1080p -> 4K Upscaling" su "Auto", è possibile selezionare il grado di correzione del segnale video, scegliendo "Off" o impostando un livello compreso tra "1" (debole) e "3" (forte).



OSD Language	Selezionare la lingua di visualizzazione su schermo. Inglese, tedesco, francese, spagnolo, italiano, olandese, svedese, russo, cinese
Impose OSD	Impostare se visualizzare o meno le informazioni sul televisore durante, per esempio, la regolazione del volume o la modifica dell'ingresso. "On (Valore predefinito)": OSD visualizzata sul televisore "Off": OSD non visualizzata sul televisore • A seconda del segnale in ingresso, OSD potrebbe non essere visualizzato pur avendo selezionato "On". Se non viene visualizzata la schermata di funzionamento, cambiare la risoluzione del dispositivo collegato.
Screen Saver	Impostare il tempo per avviare il salva schermo. Selezionare un valore tra "3 minutes (Valore predefinito)", "5 minutes", "10 minutes" e "Off".

### ■ HDMI Input

È possibile cambiare l'assegnazione di ingresso tra i selettori di ingresso e i jack HDMI IN.

BD/DVD	Da "HDMI 1 (HDCP 2.2)" a "HDMI 4 (HDCP 2.2)": Assegnare un ingresso HDMI IN a piacere al selettore di ingresso BD/DVD. Se non si assegna un jack, selezionare "-----". Per selezionare un ingresso HDMI IN già assegnato a un altro selettore di ingresso, cambiare per prima cosa l'impostazione del selettore di ingresso in "-----". (Il valore predefinito è "HDMI 1 (HDCP 2.2)")
CBL/SAT	Da "HDMI 1 (HDCP 2.2)" a "HDMI 4 (HDCP 2.2)": Assegnare un ingresso HDMI IN a piacere al selettore di ingresso CBL/SAT. Se non si assegna un jack, selezionare "-----". Per selezionare un ingresso HDMI IN già assegnato a un altro selettore di ingresso, cambiare per prima cosa l'impostazione del selettore di ingresso in "-----". (Il valore predefinito è "HDMI 2 (HDCP 2.2)")

GAME	Da "HDMI 1 (HDCP 2.2)" a "HDMI 4 (HDCP 2.2)": Assegnare un ingresso HDMI IN a piacere al selettore di ingresso GAME. Se non si assegna un jack, selezionare "-----". Per selezionare un ingresso HDMI IN già assegnato a un altro selettore di ingresso, cambiare per prima cosa l'impostazione del selettore di ingresso in "-----". (Il valore predefinito è "HDMI 4 (HDCP 2.2)")
STRM BOX	Da "HDMI 1 (HDCP 2.2)" a "HDMI 4 (HDCP 2.2)": Assegnare un ingresso HDMI IN a piacere al selettore di ingresso STRM BOX. Se non si assegna un jack, selezionare "-----". Per selezionare un ingresso HDMI IN già assegnato a un altro selettore di ingresso, cambiare per prima cosa l'impostazione del selettore di ingresso in "-----". (Il valore predefinito è "HDMI 3 (HDCP 2.2)")

### ■ Digital Audio Input

È possibile cambiare l'assegnazione di ingresso tra i selettori di ingresso e i terminali DIGITAL IN COAXIAL/OPTICAL. Se non si assegna un jack, selezionare "-----".

BD/DVD	"COAXIAL", "OPTICAL": Assegnare un ingresso DIGITAL IN a piacere al selettore di ingresso BD/DVD. (Il valore predefinito è "-----")
CBL/SAT	"COAXIAL", "OPTICAL": Assegnare un ingresso DIGITAL IN a piacere al selettore di ingresso CBL/SAT. (Il valore predefinito è "-----")
GAME	"COAXIAL", "OPTICAL": Assegnare un ingresso DIGITAL IN a piacere al selettore di ingresso GAME. (Il valore predefinito è "-----")
STRM BOX	"COAXIAL", "OPTICAL": Assegnare un ingresso DIGITAL IN a piacere al selettore di ingresso STRM BOX. (Il valore predefinito è "-----")
CD	"COAXIAL", "OPTICAL": Assegnare un ingresso DIGITAL IN a piacere al selettore di ingresso CD. (Il valore predefinito è "COAXIAL")
TV	"COAXIAL", "OPTICAL": Assegnare un ingresso DIGITAL IN a piacere al selettore di ingresso TV. (Il valore predefinito è "OPTICAL")



- Le frequenze di campionamento supportate per i segnali PCM (stereo, mono) da un ingresso digitale sono 32kHz, 44,1kHz, 48kHz, 88,2kHz, 96kHz/16 bit, 20 bit e 24 bit.

### ■ Analog Audio Input

È possibile cambiare l'assegnazione di ingresso tra i selettori di ingresso e i jack AUDIO IN. Se non si assegna un jack, selezionare "-----".

BD/DVD	"Da "AUDIO 1" a "AUDIO 2": Assegnare un ingresso AUDIO IN a piacere al selettore di ingresso BD/DVD. (Il valore predefinito è "AUDIO 1")
CBL/SAT	"Da "AUDIO 1" a "AUDIO 2": Assegnare un ingresso AUDIO IN a piacere al selettore di ingresso CBL/SAT. (Il valore predefinito è "AUDIO 2")
GAME	"Da "AUDIO 1" a "AUDIO 2": Assegnare un ingresso AUDIO IN a piacere al selettore di ingresso GAME. (Il valore predefinito è "-----")
STRM BOX	"Da "AUDIO 1" a "AUDIO 2": Assegnare un ingresso AUDIO IN a piacere al selettore di ingresso STRM BOX. (Il valore predefinito è "-----")
CD	"Da "AUDIO 1" a "AUDIO 2": Assegnare un ingresso AUDIO IN a piacere al selettore di ingresso CD. (Il valore predefinito è "-----")
TV	"Da "AUDIO 1" a "AUDIO 2": Assegnare un ingresso AUDIO IN a piacere al selettore di ingresso TV. (Il valore predefinito è "-----")

### Speaker

È possibile definire le impostazioni relative ai diffusori collegati e modificare il livello del volume. Se si utilizza Full Auto MCACC, le impostazioni vengono configurate automaticamente. Questa funzione non può essere selezionata se sono collegate delle cuffie o se l'audio viene emesso dagli altoparlanti del televisore poiché "Hardware" - "HDMI" - "Audio TV Out" è impostato su "On".

### ■ Configuration

Subwoofer	Stabilire se è collegato un subwoofer o meno. "Yes (Valore predefinito)": Quando il subwoofer è collegato "No": Quando il subwoofer non è collegato
-----------	---

### ■ Crossover

Front	Impostare le capacità di riproduzione delle basse frequenze per ciascun canale definendo un'impostazione a scelta tra "Small" e "Large". "Small (Valore predefinito)": Per i diffusori di piccole dimensioni con capacità di riproduzione delle basse frequenze limitate "Large": Per i diffusori full-range con capacità di riproduzione delle basse frequenze sufficienti • Se "Configuration" - "Subwoofer" è impostato su "No", "Front" verrà impostato su "Large" e la gamma di bassa frequenza degli altri canali verrà emessa dai diffusori anteriori. Fare riferimento al manuale di istruzioni dei diffusori per definire le impostazioni.
Crossover	Quando sono presenti diffusori impostati su "Small", impostare il livello di Hz sotto il quale si desidera che gli altri diffusori riproducano i bassi e il livello di Hz sotto il quale si desidera che l'effetto a bassa frequenza (LFE) riproduca i bassi. È possibile impostare un valore compreso nell'intervallo da "50Hz" a "200Hz". (Il valore predefinito è "80Hz")



Double Bass	<p>Può essere selezionato solo quando "Configuration" - "Subwoofer" è impostato su "Yes" e "Front" è impostato su "Large".</p> <p>Rafforza i bassi inviando al subwoofer i bassi dal diffusore anteriore sinistro e destro.</p> <p>"On": L'uscita dei bassi sarà rafforzata          "Off": L'uscita dei bassi non sarà rafforzata</p> <ul style="list-style-type: none"> <li>Le impostazioni non verranno configurate automaticamente anche se è stato utilizzato Full Auto MCACC.</li> </ul>
-------------	--

Subwoofer	<p>Selezionare un valore compreso tra "-15 dB" e "+12 dB" (con incrementi di 1 dB). Viene emesso un tono di prova ogni volta che si cambia il valore. Selezionare il livello desiderato (il valore predefinito è "0 dB").</p>
-----------	---

### ■ Distance

Impostare la distanza tra ciascun altoparlante e la posizione di ascolto.

Front Left	<p>Specificare la distanza tra ciascun diffusore e la posizione di ascolto. (Il valore predefinito è "10.0ft/3.00m")</p>
Front Right	<p>Specificare la distanza tra ciascun diffusore e la posizione di ascolto. (Il valore predefinito è "10.0ft/3.00m")</p>
Subwoofer	<p>Specificare la distanza tra ciascun diffusore e la posizione di ascolto. (Il valore predefinito è "10.0ft/3.00m")</p>

- I valori predefiniti variano in base alla regione.
- È possibile passare da un'unità di misura all'altra premendo MODE sul telecomando. Quando l'unità è impostata su piedi, è possibile impostare valori compresi tra 0,1 piedi e 30,0 piedi, con incrementi di 0,1 piedi. Quando l'unità è impostata su metri, è possibile impostare valori compresi tra 0,03 m e 9,00 m, con incrementi di 0,03 m.

### ■ Channel Level

Front Left	<p>Selezionare un valore compreso tra "-12 dB" e "+12 dB" (con incrementi di 1 dB). Viene emesso un tono di prova ogni volta che si cambia il valore. Selezionare il livello desiderato (il valore predefinito è "0 dB").</p>
Front Right	<p>Selezionare un valore compreso tra "-12 dB" e "+12 dB" (con incrementi di 1 dB). Viene emesso un tono di prova ogni volta che si cambia il valore. Selezionare il livello desiderato (il valore predefinito è "0 dB").</p>



## Audio Adjust

### ■ Dual Mono/Mono

Dual Mono	<p>Impostare il canale audio o la lingua da mettere in uscita durante la riproduzione dell'audio multiplo o di trasmissioni televisive multilingue, ecc.</p> <p>"Main (Valore predefinito)": Solo canale principale                      "Sub": Solo canale secondario                      "Main / Sub": I canali principale e secondario verranno emessi allo stesso tempo.</p> <ul style="list-style-type: none"> <li>Se si riproduce audio multiplex, quando si preme <b>i</b> sul telecomando, sul display di questa unità verrà visualizzata l'indicazione "1+1".</li> </ul>
Mono Input Channel	<p>Impostare il canale di ingresso da usare per la riproduzione di qualunque sorgente digitale a 2 canali come Dolby Digital, o sorgente analogica/PCM a 2 canali in modalità di ascolto Mono.</p> <p>"Left": Solo canale sinistro                      "Right": Solo canale destro                      "Left + Right (Valore predefinito)": Canali sinistro e destro</p>

### ■ Dolby

Loudness Management	<p>Durante la riproduzione di audio Dolby TrueHD, abilita la funzione di normalizzazione del parlato che mantiene il volume del parlato ad un determinato livello. Notare che quando questa impostazione è su Off, la funzione DRC che consente di ascoltare audio surround a bassi volumi è impostata su Off quando si riproduce Dolby Digital Plus/Dolby TrueHD.</p> <p>"On (Valore predefinito)": Usare questa funzione                      "Off": Questa funzione non verrà utilizzata</p>
---------------------	---

### ■ Volume

Volume Limit	<p>Impostare il valore massimo per evitare un volume troppo alto. Selezionare "Off (Valore predefinito)" o un valore compreso tra "30" e "49".</p>
Headphone Level	<p>Permette di regolare il volume di emissione delle cuffie. Selezionare un valore compreso tra "-12 dB" e "+12 dB". (Il valore predefinito è "0 dB")</p>

## Source

### ■ Input Volume Absorber

Regolare la differenza di livello del volume tra i dispositivi collegati all'unità. Selezionare il selettore di ingresso da configurare.

Input Volume Absorber	<p>Selezionare un valore compreso tra "-12 dB" e "+12 dB". Impostare un valore negativo se il volume del dispositivo in questione è superiore agli altri e un valore positivo se inferiore. Per controllare l'audio, avviare la riproduzione del dispositivo collegato. (Il valore predefinito è "0 dB")</p>
-----------------------	--

### ■ Name Edit

Impostare un nome facile per ciascun ingresso. Il nome impostato verrà mostrato sul display dell'unità principale. Selezionare il selettore di ingresso da configurare.

Name Edit	<ol style="list-style-type: none"> <li>Selezionare un carattere o un simbolo con i cursori e premere ENTER.                      Ripetere per immettere al massimo 10 caratteri.                      "A/a": Cambia tra caratteri maiuscolo e minuscolo. (Anche premendo MODE sul telecomando si può passare dai caratteri maiuscolo ai caratteri minuscolo)                      "←" "→": Muove il cursore in direzione della freccia.                      "⊞": Elimina un carattere a sinistra del cursore.                      "┐": Immette uno spazio.                     <ul style="list-style-type: none"> <li>Premendo CLEAR sul telecomando si rimuovono tutti i caratteri immessi.</li> </ul> </li> <li>Dopo l'inserimento, selezionare "OK" con i cursori e premere ENTER.                      Il nome dell'ingresso verrà salvato.</li> </ol>
-----------	--

- Per richiamare una stazione radio preimpostata, premere TUNER sul telecomando, selezionare FM/DAB, quindi selezionare il numero preimpostato.
- Non può essere impostato se è selezionato l'ingresso "NET", "USB" o "BT AUDIO".



### ■ Audio Select

Selezionare la priorità per la selezione degli ingressi quando si collegano più sorgenti audio a un unico selettore di ingresso, come ad esempio i collegamenti sia all'ingresso "BD/DVD" HDMI IN sia all'ingresso "BD/DVD" AUDIO IN. L'impostazione può essere impostata separatamente per ciascun pulsante del selettore di ingresso. Selezionare il selettore di ingresso da configurare. Si noti che sono presenti alcuni valori predefiniti che non possono essere modificati dall'utente.

Audio Select	<p>"ARC": Quando viene data priorità al segnale di ingresso dal televisore compatibile con ARC.</p> <ul style="list-style-type: none"> <li>L'impostazione può essere selezionata solo quando "Hardware" - "HDMI" - "Audio Return Channel" è impostato su "Auto" e anche l'ingresso "TV" è selezionato.</li> </ul> <p>"HDMI": Quando viene data priorità al segnale di ingresso dagli ingressi HDMI IN.</p> <ul style="list-style-type: none"> <li>L'impostazione può essere selezionata solo quando l'ingresso viene assegnato al terminale HDMI nell'impostazione "Input/Output Assign" - "HDMI Input".</li> </ul> <p>"COAXIAL": Quando viene data priorità al segnale di ingresso dagli ingressi DIGITAL IN COAXIAL.</p> <ul style="list-style-type: none"> <li>L'impostazione può essere selezionata solo quando l'ingresso viene assegnato al terminale COAXIAL nell'impostazione "Input/Output Assign" - "Digital Audio Input".</li> </ul> <p>"OPTICAL": Quando viene data priorità al segnale di ingresso dagli ingressi DIGITAL IN OPTICAL.</p> <ul style="list-style-type: none"> <li>L'impostazione può essere selezionata solo quando l'ingresso viene assegnato al terminale OPTICAL in "Input/Output Assign" - "Digital Audio Input".</li> </ul> <p>"Analog": Per mettere sempre in uscita l'audio analogico indipendentemente dal segnale di ingresso</p> <ul style="list-style-type: none"> <li>L'impostazione può essere selezionata solo quando l'ingresso viene assegnato al terminale AUDIO IN nell'impostazione "Input/Output Assign" - "Analog Audio Input".</li> </ul> <p>(Valore predefinito: BD/DVD: HDMI, CBL/SAT: HDMI, GAME: HDMI, STRM BOX: HDMI, CD: COAXIAL, TV: OPTICAL, PHONO: Analog)</p>
--------------	---

Fixed PCM	<p>Selezionare se impostare i segnali di ingresso su PCM (eccetto PCM multicanale) quando si seleziona "HDMI", "COAXIAL", o "OPTICAL" nelle impostazioni di "Audio Select". Impostare questa voce su "On" se vengono prodotti disturbi oppure se si verifica un'interruzione all'inizio di un brano quando si riproducono sorgenti PCM. Di norma, selezionare "Off (Valore predefinito)".</p> <ul style="list-style-type: none"> <li>La modifica di "Audio Select" cambia l'impostazione su "Off".</li> </ul>
-----------	---

- L'impostazione non può essere modificata quando è selezionato l'ingresso "TUNER", "NET", "USB" o "BT AUDIO".

I  
T





## Hardware

### ■ HDMI

HDMI CEC	<p>L'impostazione su "On" abilita l'automatismo della selezione dell'ingresso e altre funzioni di automatismo con dispositivi conformi a CEC collegati tramite HDMI.</p> <p>"On": Questa funzione verrà utilizzata</p> <p>"Off (Valore predefinito)": Non usare questa funzione</p> <p>Quando si cambia questa impostazione, spegnere e riaccendere l'alimentazione di tutti i componenti collegati.</p> <ul style="list-style-type: none"> <li>• A seconda del televisore, potrebbe essere necessario configurare un collegamento sul televisore.</li> <li>• Impostando su "On" e chiudendo il menu sullo schermo vengono visualizzati i nomi dei componenti compatibili CEC e sul display di questa unità compare "CEC On".</li> <li>• Se è impostato "On", il consumo di corrente in modalità standby potrebbe aumentare. (A seconda dello stato del televisore, l'unità entrerà in modalità standby normale.)</li> <li>• Azionando il selettore MASTER VOLUME sull'unità quando questa impostazione è "On" e l'audio viene emesso dai diffusori del televisore, l'audio sarà emesso anche dai diffusori collegati all'unità. Se si vuole emettere solo da uno dei due, modificare le impostazioni del televisore o dell'unità, oppure ridurre il volume dell'unità.</li> <li>• Se si verifica un funzionamento anomalo quando si imposta su "On", impostare su "Off".</li> <li>• Quando si collega un dispositivo non compatibile CEC, o quando non si è sicuri che sia compatibile, impostare l'opzione su "Off".</li> </ul>
----------	---

### HDMI Standby Through

Quando questa impostazione è diversa da "Off", è possibile riprodurre il video e l'audio di un lettore HDMI collegato al televisore anche se l'unità è in standby. Se "HDMI CEC" è impostato su "On", è possibile selezionare solo "Auto" e "Auto (Eco)". Se si seleziona qualsiasi altra impostazione, impostare "HDMI CEC" su "Off". (Il valore predefinito è "Off")

- Con qualsiasi impostazione diversa da "Off", il consumo di energia in modalità standby aumenta.

"BD/DVD", "CBL/SAT", "GAME", "STRM BOX": Ad esempio, se si seleziona "BD/DVD", è possibile riprodurre l'output di un'apparecchiatura collegata al terminale "BD/DVD" sul televisore anche se l'unità è in standby. Selezionare questa impostazione se si è deciso quale lettore utilizzare con questa funzione.

"Last": È possibile riprodurre il video e l'audio dell'ingresso selezionato sul televisore immediatamente prima che l'unità passi alla modalità standby.

"Auto", "Auto (Eco)": Selezionare una di queste impostazioni quando a questa unità vengono collegate apparecchiature conformi allo standard CEC. È possibile riprodurre il video e l'audio dell'ingresso selezionato sul televisore, a prescindere dall'ingresso selezionato immediatamente prima che l'unità passi alla modalità standby, utilizzando la funzione CEC.

- Per riprodurre l'input di lettori non conformi allo standard CEC sul televisore, è necessario accendere l'unità e impostare il relativo ingresso.
- Se si utilizza un televisore conforme allo standard CEC, è possibile ridurre il consumo di energia in modalità standby selezionando "Auto (Eco)".

I  
T



Audio TV Out	<p>Si può ascoltare l'audio dai diffusori del televisore mentre questa unità è accesa.</p> <p>"On": Questa funzione verrà utilizzata</p> <p>"Off (Valore predefinito)": Non usare questa funzione</p> <ul style="list-style-type: none"> <li>• L'impostazione rimane su "Auto" se "HDMI CEC" è impostato su "On". Se questa impostazione viene modificata, impostare "HDMI CEC" su "Off".</li> <li>• La modalità di ascolto non può essere modificata mentre "Audio TV Out" è impostato su "On" e l'audio viene emesso dagli altoparlanti del televisore.</li> <li>• A seconda del proprio televisore o del segnale di ingresso del componente, l'audio potrebbe non essere emesso attraverso gli altoparlanti del televisore anche se questa impostazione è su "On". In tal caso, l'audio viene emesso dagli altoparlanti dell'unità.</li> <li>• Azionando il selettore MASTER VOLUME su questa unità mentre questa unità sta ricevendo dei segnali audio e li sta trasmettendo ai diffusori del televisore, l'audio verrà emesso da questa unità. Se non si desidera emettere l'audio dall'unità, cambiare le impostazioni dell'unità o del televisore, oppure ridurre il volume dell'unità.</li> </ul>
Audio Return Channel	<p>È possibile godere del suono del televisore collegato HDMI compatibile ARC attraverso gli altoparlanti collegati all'unità. Per usare questa funzione, impostare preventivamente "HDMI CEC" su "On".</p> <p>"Auto": Quando si ascolta l'audio del televisore attraverso i diffusori collegati all'unità</p> <p>"Off": Quando non si utilizza la funzione ARC</p>
Auto Delay	<p>Questa impostazione corregge automaticamente ogni eventuale difetto di sincronizzazione tra i segnali audio e video in base ai dati dal televisore compatibile con HDMI LipSync.</p> <p>"On (Valore predefinito)": La correzione automatica sarà attivata.</p> <p>"Off": La correzione automatica sarà disattivata.</p>

## ■ Power Management

Sleep Timer	<p>Consente all'unità di entrare automaticamente in standby una volta trascorso il tempo specificato. Selezionare tra "30 minutes", "60 minutes", e "90 minutes".</p> <p>"Off (Valore predefinito)": Non consente l'accesso automatico dell'unità alla modalità standby.</p>
Auto Standby	<p>Questa impostazione mette automaticamente l'unità in standby dopo 20 minuti di inattività senza alcun ingresso audio o video. (Quando è attivo "USB Power Out at Standby" o "Network Standby", verrà attivata la modalità HYBRID STANDBY, per ridurre al minimo l'aumento del consumo di energia.)</p> <p>"On (Valore predefinito)": L'unità entrerà automaticamente in standby ("ASb" rimarrà acceso).</p> <p>"Off": L'unità non entrerà automaticamente in standby.</p> <ul style="list-style-type: none"> <li>• "Auto Standby" viene visualizzato sul display di questa unità e sullo schermo del televisore 30 secondi prima che si attivi Auto Standby.</li> </ul>
Auto Standby in HDMI Standby Through	<p>Abilita o disabilita "Auto Standby" mentre "HDMI Standby Through" è attivo.</p> <p>"On": L'impostazione verrà attivata.</p> <p>"Off": L'impostazione verrà disattivata.</p> <ul style="list-style-type: none"> <li>• Questa impostazione non può essere impostata su "On" se "Auto Standby" è impostato su "Off".</li> </ul>
USB Power Out at Standby	<p>Se questa funzione è impostata su "On", i dispositivi collegati alla porta USB vengono alimentati elettricamente anche quando l'unità è in standby. (Il valore predefinito è "Off")</p> <ul style="list-style-type: none"> <li>• Quando si utilizza questa funzione, il consumo di energia aumenta anche se l'unità è in standby; tale aumento del consumo di energia viene tuttavia mantenuto al minimo dal passaggio automatico alla modalità HYBRID STANDBY nella quale sono in funzione solo i circuiti essenziali.</li> </ul>

I  
T



Network Standby	<p>Quando questa funzione viene impostata su "On (Valore predefinito)", è possibile accendere l'unità tramite la rete utilizzando un'applicazione in grado di controllare questa unità.</p> <ul style="list-style-type: none"> <li>• Quando viene usato "Network Standby", il consumo di corrente aumenta anche quando l'unità è in standby. Tuttavia, l'aumento del consumo di energia viene mantenuto al minimo dall'ingresso automatico nella modalità HYBRID STANDBY, in cui solo il circuito essenziale è in funzione.</li> <li>• "Network Standby", che consente di limitare il consumo di energia e può essere disabilitato qualora si perda la connessione di rete. Se ciò dovesse accadere, usare il tasto di alimentazione sul telecomando o su questa unità per accendere l'unità.</li> </ul>
Bluetooth Wakeup	<p>Questa funzione riattiva l'unità in standby collegando un dispositivo BLUETOOTH.</p> <p>"On": Questa funzione verrà utilizzata "Off (Valore predefinito)": Non usare questa funzione</p> <ul style="list-style-type: none"> <li>• Impostando su "On" aumenta il consumo di energia anche quando l'unità è in standby. Tuttavia, l'aumento del consumo di energia viene mantenuto al minimo dall'ingresso automatico nella modalità HYBRID STANDBY, in cui solo il circuito essenziale è in funzione.</li> <li>• L'impostazione rimane su "Off" se "Network/Bluetooth" - "Bluetooth" - "Auto Input Change" (➔P45) è impostato su "Off".</li> </ul>

- Attendere alcuni istanti se non è possibile selezionare "Network Standby" e "Bluetooth Wakeup". Apparirà quando la funzione di rete sarà stata avviata.

## Miscellaneous

### ■ Tuner

DAB Auto Scan	È possibile effettuare una scansione automatica quando vengono aggiunte nuove stazioni DAB oppure quando si cambia casa.
DAB DRC	<p>Con l'impostazione DRC (Dynamic Range Control), è possibile ridurre la gamma dinamica della radio digitale DAB in modo da poter percepire anche a basso volume parti con bassa intensità sonora - ideale per ascoltare la radio la sera tardi quando non si vuole disturbare nessuno.</p> <p>"Off (Valore predefinito)": DRC off "Large": Notevole riduzione della gamma dinamica "Small": Lieve riduzione della gamma dinamica</p>

### ■ Firmware Update

Update Notice	<p>La disponibilità di un aggiornamento firmware sarà notificata tramite rete.</p> <p>"Enable (Valore predefinito)": Notifica aggiornamenti "Disable": Non notifica aggiornamenti</p>
Version	Verrà visualizzata la versione attuale del firmware.
Update via NET	<p>Premere ENTER per selezionare quando si desidera aggiornare il firmware attraverso la rete.</p> <ul style="list-style-type: none"> <li>• Non sarà possibile selezionare questa impostazione se non si dispone di un accesso a Internet o se non c'è niente da aggiornare.</li> </ul>
Update via USB	<p>Premere ENTER per selezionare quando si desidera aggiornare il firmware via USB.</p> <ul style="list-style-type: none"> <li>• Non è possibile selezionare questa impostazione se un dispositivo di archiviazione USB non è collegato o se non c'è nulla da aggiornare nel dispositivo di archiviazione USB.</li> </ul>

- Attendere alcuni istanti se non è possibile selezionare "Firmware Update". Apparirà quando la funzione di rete sarà stata avviata.



### ■ Initial Setup

È possibile effettuare Initial Setup dal menu System Setup.

- Attendere alcuni istanti se non è possibile selezionare "Initial Setup". Apparirà quando la funzione di rete sarà stata avviata.

### ■ Lock

Setup Parameter	Bloccare il menu Setup per proteggere le impostazioni. "Locked": Il menu è bloccato. "Unlocked (Valore predefinito)": Il menu è sbloccato.
-----------------	--

### ■ Load Default

Load Default	Resettare l'unità per riportare le impostazioni allo stato in cui erano al momento della spedizione. Al termine del reset, sul display compare l'indicazione "Clear" e l'unità torna in modalità standby. Le proprie impostazioni verranno inizializzate anche quando si effettua il reset, consigliamo quindi di annotare le proprie impostazioni prima di iniziare il reset.
--------------	---



## MCACC

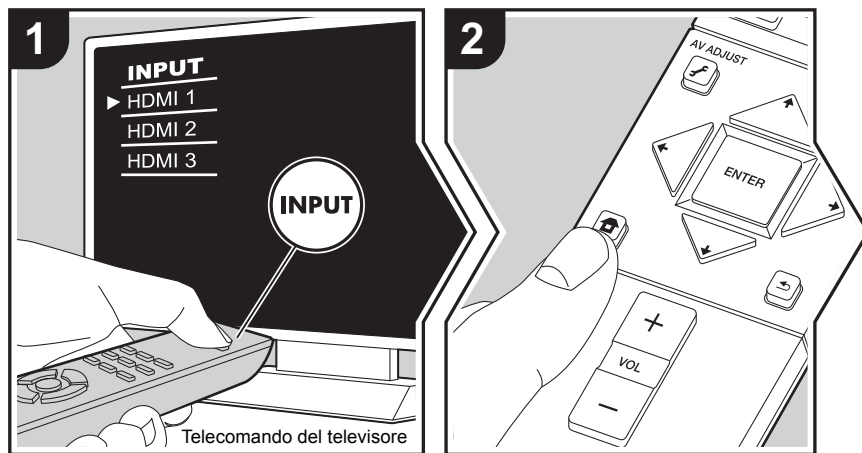

Consente di configurare automaticamente i diffusori o di effettuare le modifiche desiderate all'equalizzatore. È altresì possibile controllare i valori attualmente impostati per le impostazioni di ciascun diffusore.

1. Spostare l'ingresso sul televisore a quello assegnato all'unità.
2. Premere sul telecomando per visualizzare la schermata Home, quindi selezionare MCACC con i cursori sul telecomando e premere ENTER.

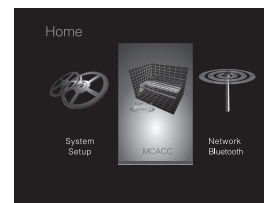

3. Selezionare la voce con i pulsanti cursore / / / del telecomando e premere ENTER per confermare la selezione.
  - Modificare i valori iniziali per ciascuna delle impostazioni utilizzando i tasti cursore / .
  - Per tornare alla schermata precedente, premere .
4. Per uscire dalle impostazioni, premere .

### Full Auto MCACC

Collocare il microfono di configurazione dei diffusori nella posizione di ascolto e misurare i toni di prova emessi dai diffusori; l'unità imposterà automaticamente il livello del volume, le frequenze di crossover e la distanza dalla posizione di ascolto ottimali per ciascun diffusore. In questo modo verranno inoltre regolati automaticamente gli equalizzatori per i diffusori e sarà possibile correggere la distorsione causata dalle caratteristiche acustiche della stanza. Per i dettagli, consultare "1. Full Auto MCACC" (➔P13) in Initial Setup.

### Manual MCACC

#### ■ EQ Adjust

Se si opta per l'impostazione Full Auto MCACC, i vari settaggi vengono definiti in modo automatico, ma è comunque possibile regolare il volume di uscita della gamma di ciascun diffusore collegato in base alle proprie preferenze. È possibile regolare il volume delle diverse gamme sonore per ciascuno dei diffusori. È possibile definire tre diversi



equalizzatori in Preset 1 a 3. È possibile selezionare fino a un massimo di 4 bande per il Subwoofer e 9 bande per tutti gli altri diffusori. Per usare gli effetti dell'equalizzatore impostati, selezionare il numero della preimpostazione in "AV Adjust" - "MCACC" - "Manual EQ Select" (➔P29).

Front Left	Dopo aver selezionato la frequenza del diffusore, scegliendo un valore compreso tra "63 Hz" e "16 kHz" con i cursori ◀/▶, regolare il volume alla frequenza in questione, scegliendo un valore compreso tra "-12.0 dB" e "+12.0 dB" con ▲/▼. (Il valore predefinito è "0.0 dB") <ul style="list-style-type: none"> <li>• "63 Hz" può essere selezionato solo quando questo diffusore è impostato su "Large" in "System Setup" - "Speaker" - "Crossover" (➔P33).</li> </ul>
Front Right	Dopo aver selezionato la frequenza del diffusore, scegliendo un valore compreso tra "63 Hz" e "16 kHz" con i cursori ◀/▶, regolare il volume alla frequenza in questione, scegliendo un valore compreso tra "-12.0 dB" e "+12.0 dB" con ▲/▼. (Il valore predefinito è "0.0 dB") <ul style="list-style-type: none"> <li>• "63 Hz" può essere selezionato solo quando questo diffusore è impostato su "Large" in "System Setup" - "Speaker" - "Crossover" (➔P33).</li> </ul>
Subwoofer	Dopo aver selezionato la frequenza del diffusore, scegliendo un valore compreso tra "31 Hz" e "250 Hz" con i cursori ◀/▶, regolare il volume alla frequenza in questione, scegliendo un valore compreso tra "-12.0 dB" e "+12.0 dB" con ▲/▼. (Il valore predefinito è "0.0 dB") <ul style="list-style-type: none"> <li>• Questa impostazione non può essere selezionata se si è impostato "No" in "System Setup" - "Speaker" - "Configuration" - "Subwoofer" (➔P33).</li> </ul>

- Il risultato potrebbe non essere quello atteso, a seconda della sorgente di ingresso e dell'impostazione della modalità di ascolto.
- Se si desidera effettuare delle regolazioni durante l'ascolto, premere  sul telecomando e selezionare per prima cosa il Preset da regolare in "AV Adjust" - "MCACC" - "Manual EQ Select" (➔P29).

## MCACC Data Check

È possibile verificare il numero di canali dei diffusori collegati, il contenuto e i valori impostati per ciascun settaggio dei diffusori.

### ■ Speaker Setting

È possibile verificare il numero di canali dei diffusori collegati e le impostazioni relative alle dimensioni definite in base alle capacità di riproduzione delle basse frequenze per ciascun diffusore.

### ■ Channel Level

È possibile verificare le impostazioni del livello di uscita per ciascun diffusore.

### ■ Speaker Distance

È possibile verificare la distanza tra ciascun diffusore e la posizione di ascolto.

### ■ Acoustic Calibration EQ

È possibile verificare i valori di calibrazione per le caratteristiche di frequenza di ciascun diffusore impostati in "Manual MCACC".



## Network/Bluetooth

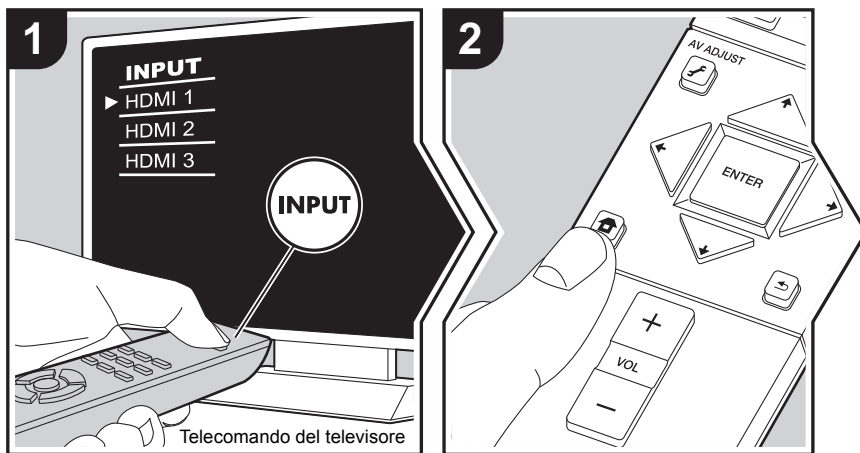

Consente di definire le impostazioni relative a connessioni di rete e BLUETOOTH.

1. Spostare l'ingresso sul televisore a quello assegnato all'unità.
2. Premere sul telecomando per visualizzare la schermata Home, quindi selezionare Network/Bluetooth con i cursori sul telecomando e premere ENTER.

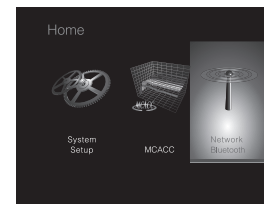

3. Selezionare la voce con i pulsanti cursore / / / del telecomando e premere ENTER per confermare la selezione.
  - Modificare i valori iniziali per ciascuna delle impostazioni utilizzando i tasti cursore / .
  - Per tornare alla schermata precedente, premere .
4. Per uscire dalle impostazioni, premere .

### Network

- Quando la LAN è configurata con DHCP, impostare "DHCP" su "Enable" per configurare l'impostazione automaticamente. Per assegnare indirizzi IP fissi a ciascun componente, si deve impostare "DHCP" su "Disable" e assegnare un indirizzo a questa unità in "IP Address" nonché impostare le informazioni relative alla propria LAN, quali Subnet Mask e Gateway.

Wi-Fi	Collegare l'unità alla rete tramite un router LAN wireless. "On": Connessione LAN wireless "Off (Wired) (Valore predefinito)": Connessione LAN cablata
Wi-Fi Setup	È possibile configurare le impostazioni LAN wireless premendo ENTER quando viene visualizzato "Start". • Per i dettagli, consultare "3. Network Connection" (➔P13) in Initial Setup.
Wi-Fi Status	Le informazioni del punto di accesso collegato verranno visualizzate. "SSID": SSID del punto di accesso collegato. "Signal": Intensità del segnale del punto di accesso collegato. "Status": Stato del punto di accesso collegato.



MAC Address	Questo è l'indirizzo MAC di questa unità. Questo valore è specifico per il componente e non può essere modificato.
DHCP	"Enable (Valore predefinito)": Configurazione automatica tramite DHCP "Disable": Configurazione manuale senza DHCP Se si seleziona "Disable", è necessario impostare manualmente "IP Address", "Subnet Mask", "Gateway", e "DNS Server".
IP Address	Visualizza/Imposta l'indirizzo IP.
Subnet Mask	Visualizza/Imposta la subnet mask.
Gateway	Visualizza/Imposta il gateway.
DNS Server	Visualizza/Imposta il server DNS primario.
Proxy URL	Visualizza/Imposta l'URL del server proxy.
Proxy Port	Visualizza/Imposta il numero di porta del server proxy quando si immette "Proxy URL".
Friendly Name	Cambiare il nome dispositivo associato a questa unità e visualizzato sugli altri dispositivi collegati alla rete, scegliendo un nome facilmente riconoscibile. È impostato su Pioneer SX-S30DAB***** al momento dell'acquisto. ("*" indica una serie di caratteri alfanumerici che identifica ciascuna unità) 1. Premere ENTER per visualizzare la schermata Edit. 2. Selezionare un carattere o un simbolo con i cursori e premere ENTER. Ripetere per immettere al massimo 31 caratteri. "A/a": Passa dai caratteri maiuscolo ai caratteri minuscolo. (Anche premendo MODE sul telecomando si può passare dai caratteri maiuscolo ai caratteri minuscolo) "←" "→": Muove il cursore in direzione della freccia. "⊞": Elimina un carattere a sinistra del cursore. "␣": Immette uno spazio. • Premendo CLEAR sul telecomando si rimuovono tutti i caratteri immessi. 3. Dopo l'inserimento, selezionare "OK" con i cursori e premere ENTER. Il nome dell'ingresso verrà salvato.

AirPlay Password	È possibile immettere una password non più lunga di 31 caratteri, in modo tale che solo gli utenti registrati possano utilizzare AirPlay 1. Premere ENTER per visualizzare la schermata Edit. 2. Selezionare un carattere o un simbolo con i cursori e premere ENTER. Ripetere per immettere al massimo 31 caratteri. "A/a": Passa dai caratteri maiuscolo ai caratteri minuscolo. (Anche premendo MODE sul telecomando si può passare dai caratteri maiuscolo ai caratteri minuscolo) "←" "→": Muove il cursore in direzione della freccia. "⊞": Elimina un carattere a sinistra del cursore. "␣": Immette uno spazio. • Per scegliere se nascondere la password con "*" o visualizzarla in formato testo, premere +Fav sul telecomando. • Premendo CLEAR sul telecomando si rimuovono tutti i caratteri immessi. 3. Dopo l'inserimento, selezionare "OK" con i cursori e premere ENTER. La password verrà salvata.
Usage Data	Al fine di migliorare la qualità dei prodotti e dei servizi offerti, la nostra azienda potrebbe raccogliere informazioni sull'utilizzo del prodotto tramite la rete. Selezionare "Yes" per concedere l'autorizzazione alla raccolta di tali informazioni. Selezionare "No" per negare l'autorizzazione alla raccolta di tali informazioni. (Il valore predefinito è "No") Questa impostazione può essere definita dopo aver confermato la politica sulla privacy. Selezionando "Usage Data" e premendo ENTER, sarà possibile visualizzare la politica sulla privacy. (La stessa schermata viene visualizzata una volta anche durante la configurazione della connessione di rete). Se si concede l'autorizzazione alla raccolta delle informazioni, viene resa disponibile anche l'opzione "Yes". Se si accetta la politica sulla privacy ma si seleziona "No" per questa impostazione, le informazioni non verranno raccolte.
Network Check	È possibile controllare la connessione di rete. Premere ENTER quando viene visualizzato "Start".





- Attendere alcuni istanti se non è possibile selezionare "Network". Apparirà quando la funzione di rete sarà stata avviata.

## Bluetooth

Bluetooth	<p>Selezionare se usare o meno la funzione BLUETOOTH.</p> <p>"On (Valore predefinito)": Consente il collegamento con un dispositivo BLUETOOTH utilizzando la funzione BLUETOOTH. Selezionare "On" anche quando si eseguono varie impostazioni BLUETOOTH.</p> <p>"Off": Quando non si utilizza la funzione BLUETOOTH</p>
Auto Input Change	<p>L'ingresso dell'unità passerà automaticamente a "BT AUDIO" quando viene eseguito il collegamento tra un dispositivo BLUETOOTH e l'unità.</p> <p>"On (Valore predefinito)": L'ingresso diventerà automaticamente "BT AUDIO" quando viene collegato un dispositivo BLUETOOTH.</p> <p>"Off": La funzione è disabilitata.</p> <ul style="list-style-type: none"> <li>• Se l'ingresso non cambia automaticamente, impostare su "Off" e modificare l'ingresso manualmente.</li> </ul>
Auto Reconnect	<p>Questa funzione effettua la riconnessione automatica al dispositivo BLUETOOTH collegato per ultimo quando si cambia l'ingresso su "BT AUDIO".</p> <p>"On (Valore predefinito)": Usare questa funzione</p> <p>"Off": Questa funzione non verrà utilizzata</p> <ul style="list-style-type: none"> <li>• Questo potrebbe non funzionare con alcuni dispositivi BLUETOOTH.</li> </ul>

Pairing Information	<p>È possibile inizializzare le informazioni di abbinamento salvate su questa unità.</p> <p>Premendo ENTER quando è visualizzato "Clear" vengono inizializzate le informazioni di abbinamento memorizzate in questa unità.</p> <ul style="list-style-type: none"> <li>• Questa funzione non inizializza le informazioni di abbinamento sul dispositivo BLUETOOTH. Quando si abbinano nuovamente l'unità al dispositivo, assicurarsi di cancellare preventivamente le informazioni di abbinamento sul dispositivo BLUETOOTH. Per informazioni su come cancellare le informazioni di abbinamento, fare riferimento al manuale di istruzioni del dispositivo BLUETOOTH.</li> </ul>
Device	<p>Visualizza il nome del dispositivo BLUETOOTH collegato all'unità.</p> <ul style="list-style-type: none"> <li>• Il nome non viene visualizzato quando "Status" è "Ready" e "Pairing".</li> </ul>
Status	<p>Visualizza lo stato del dispositivo BLUETOOTH collegato all'unità.</p> <p>"Ready": Non abbinato</p> <p>"Pairing": Abbinato</p> <p>"Connected": Connessione riuscita</p>

- Attendere alcuni istanti se non è possibile selezionare "Bluetooth". Apparirà quando si avvia la funzione BLUETOOTH.

I  
T



## Aggiornamento del firmware

### Funzione aggiornamento di questa unità

Questa unità dispone di una funzione che consente di aggiornare il firmware (il software di sistema) tramite una rete o la porta USB. Questo ci consente di apportare miglioramenti a numerose operazioni e di aggiungere funzionalità.

Per informazioni sulle funzioni di riproduzione aggiornate, vedere [qui](#).

### Procedura di aggiornamento del firmware

Sono disponibili due metodi per l'aggiornamento del firmware: tramite la rete e tramite USB. L'aggiornamento può richiedere circa 20 minuti per il completamento con ciascuno dei due metodi: tramite la rete o tramite USB. Inoltre, le impostazioni esistenti vengono salvate indipendentemente dal metodo utilizzato per l'aggiornamento.

Quando questa unità è collegata a una rete, sul display potrebbero essere visualizzate delle notifiche relative agli aggiornamenti del firmware. Per eseguire l'aggiornamento, selezionare "Update" con i tasti cursore del telecomando e premere ENTER. Quando l'aggiornamento è completo, viene visualizzato "Completed!".

- Per le informazioni più recenti sugli aggiornamenti, visitare il sito web della nostra azienda. Non è necessario aggiornare il firmware di questa unità se non è disponibile nessun aggiornamento.
- Prima di aggiornare, assicurarsi che il microfono per la configurazione degli altoparlanti non sia collegato.
- Durante un aggiornamento, non
  - Scollegare e ricollegare qualsiasi cavo, dispositivo di archiviazione USB, microfono di configurazione degli altoparlanti o cuffie, né effettuare alcuna operazione sul componente, come spegnere l'alimentazione
  - Accesso a questa unità da un PC o uno smartphone mediante un'applicazione

**Dichiarazione liberatoria:** Il programma e la relativa documentazione online sono forniti per l'uso sotto la propria responsabilità.

Non saremo responsabili e l'utente non riceverà rimborsi per danni relativi a reclami di qualunque tipo per quanto riguarda l'utilizzo del programma o della documentazione online che lo accompagna da parte dell'utente, indipendentemente dalla teoria legale, e se derivi da atto illecito o da contratto.

In nessun caso saremo responsabili rispetto all'utente o a

terzi per eventuali danni speciali, indiretti, incidentali o consequenziali di qualsiasi tipo, compresi, ma non limitati a, compensazione, rimborso o danni derivanti da perdita di profitti presenti o possibili, perdita di dati o per qualsiasi altro motivo.

### Aggiornamento del firmware tramite rete

- Controllare che l'unità sia accesa e la connessione a Internet sia stata stabilita.
  - Spegnere il componente di controllo (PC, ecc.) collegato alla rete.
  - Arrestare la riproduzione della radio su Internet, di qualsiasi dispositivo di archiviazione USB o dei contenuti del server.
  - Quando "System Setup" - "Hardware" - "HDMI" - "HDMI CEC" nel menu Home è impostato su "On", impostarlo su "Off".
  - La descrizione potrebbe differire dal display su schermo, ma ciò non cambia il modo di funzionamento o la funzione.
1. Spostare l'ingresso sul televisore a quello assegnato all'unità.
  2. Premere  sul telecomando.

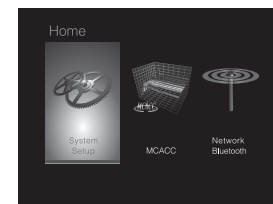

3. Selezionare "System Setup" - "Miscellaneous" - "Firmware Update" - "Update via NET" con i cursori nell'ordine, quindi premere ENTER.

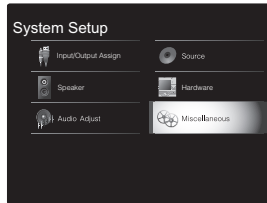

- Se "Firmware Update" viene visualizzato in grigio e non può essere selezionato, attendere alcuni istanti finché non si avvia.
  - Non è possibile selezionare "Update via NET" se non c'è nulla da aggiornare.
4. Premere ENTER con "Update" selezionato per avviare l'aggiornamento.
    - Durante l'aggiornamento, lo schermo del televisore potrebbe oscurarsi a seconda del programma aggiornato. In questo caso, controllare il progredire dell'operazione sul display di questa unità. Lo schermo del televisore rimane nero fino a quando l'aggiornamento non è completo e l'alimentazione non viene riattivata.
    - Quando l'aggiornamento è completo, viene visualizzato "Completed!".
  5. Premere STANDBY/ON su questa unità per mettere l'unità in standby. Il processo è completato e il firmware è aggiornato all'ultima versione disponibile.
    - Non utilizzare sul telecomando.

**Se viene visualizzato un messaggio di errore:** Quando si verifica un errore, sul display dell'unità viene visualizzato il messaggio " \* - \* \* Error!". (" \* " rappresenta un carattere alfanumerico.) Controllare quanto segue:

- **\*-01, \*-10:** cavo Ethernet non trovato. Collegare correttamente il cavo Ethernet.
- **\*-02, \*-03, \*-04, \*-05, \*-06, \*-11, \*-13, \*-14, \*-16, \*-17, \*-18, \*-20, \*-21:** Errore di connessione internet. Controllare quanto segue:

- Il router è acceso
  - Questa unità e il router sono collegati tramite la rete. Provare a scollegare e quindi ricollegare l'alimentazione dell'unità e del router. Ciò potrebbe risolvere il problema. Se ancora non si riesce a connettersi a Internet, il server DNS o il server proxy potrebbero essere temporaneamente non in funzione. Controllare lo stato del servizio con il provider di servizi Internet.
- **Altri:** Scollegare e ricollegare il cavo di alimentazione CA, quindi ripetere dall'inizio.

### Aggiornamento tramite USB

- Preparare un dispositivo di archiviazione USB da 128 MB o più grande. Formato sistema file FAT16 o FAT32.
  - I supporti inseriti in un lettore di schede USB non possono essere utilizzati per questa funzione.
  - I dispositivi di archiviazione USB con funzioni di sicurezza non sono supportati.
  - Gli hub USB e i dispositivi USB dotati della funzione hub non sono supportati. Non collegare tali dispositivi all'unità.
- Eliminare tutti i dati memorizzati sul dispositivo di archiviazione USB.
- Spegnerne il componente di controllo (PC, ecc.) collegato alla rete.
- Arrestare la riproduzione della radio su Internet, di qualsiasi dispositivo di archiviazione USB o dei contenuti del server.
- Quando "System Setup" - "Hardware" - "HDMI" - "HDMI CEC" nel menu Home è impostato su "On", impostarlo su "Off".
- Alcuni dispositivi di archiviazione USB potrebbero richiedere molto tempo per caricare, potrebbero non essere caricati correttamente, oppure potrebbero non essere alimentati correttamente in base al dispositivo o al loro contenuto.
- Non saremo responsabili in alcun modo per qualsiasi

perdita o danneggiamento di dati o per la mancata memorizzazione derivanti dall'utilizzo del dispositivo di archiviazione USB con questa unità. Grazie per la vostra comprensione.

- La descrizione potrebbe differire dal display su schermo, ma ciò non cambia il modo di funzionamento o la funzione.
1. Collegare il dispositivo di archiviazione USB al PC.
  2. Scaricare sul proprio PC il file del firmware dal sito web della nostra azienda e decomprimerlo.
    - I file di firmware vengono denominati nel seguente modo:  
 PIOSLM1002\_S20000SASAFPP2\_\*\*\*.zip  
 Decomprimere il file sul PC. Il numero di file e cartelle decompressi varia a seconda del modello.
  3. Copiare tutti i file e le cartelle decompressi nella cartella principale del dispositivo di archiviazione USB.
    - Assicurarsi di copiare i file decompressi.
  4. Collegare il dispositivo di archiviazione USB alla porta USB di questa unità.
    - Se si collega un drive hard disk USB alla porta USB dell'unità, raccomandiamo di utilizzare il relativo adattatore CA per alimentarlo.
    - Se il dispositivo di archiviazione USB è stato suddiviso, ciascuna sezione verrà trattata come un dispositivo indipendente.
  5. Spostare l'ingresso sul televisore a quello assegnato all'unità.
  6. Premere sul telecomando.

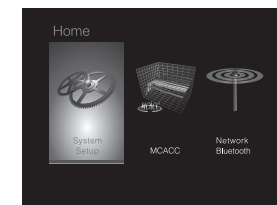

7. Selezionare "System Setup" - "Miscellaneous" -



"Firmware Update" - "Update via USB" con i cursori nell'ordine, quindi premere ENTER.

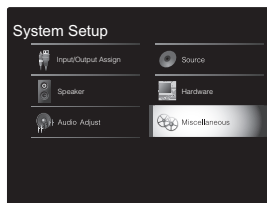

- Se "Firmware Update" viene visualizzato in grigio e non può essere selezionato, attendere alcuni istanti finché non si avvia.
  - Non è possibile selezionare "Update via USB" se non c'è nulla da aggiornare.
8. Premere ENTER con "Update" selezionato per avviare l'aggiornamento.
- Durante l'aggiornamento, lo schermo del televisore potrebbe oscurarsi a seconda del programma aggiornato. In questo caso, controllare il progredire dell'operazione sul display di questa unità. Lo schermo del televisore rimarrà oscurato fino a quando l'aggiornamento non sarà completato e l'alimentazione riattivata.
  - Durante l'aggiornamento, non spegnere, né scollegare e quindi ricollegare il dispositivo di archiviazione USB.
  - Quando l'aggiornamento è completo, viene visualizzato "Completed!".
9. Scollegare il dispositivo di archiviazione USB da questa unità.
10. Premere STANDBY/ON su questa unità per mettere l'unità in standby. Il processo è completato e il firmware è aggiornato all'ultima versione disponibile.
- Non utilizzare sul telecomando.

**Se viene visualizzato un messaggio di errore:** Quando si verifica un errore, sul display dell'unità viene visualizzato il messaggio "\* - \* \* Error!". ("\*" rappresenta un carattere

alfanumerico.) Controllare quanto segue:

- **\*-01, \*-10:** Dispositivo di archiviazione USB non trovato. Controllare se il dispositivo di archiviazione USB o il cavo USB sono correttamente inseriti nella porta USB di questa unità.  
Collegare il dispositivo di archiviazione USB a una fonte di alimentazione esterna se dispone di una propria alimentazione.
- **\*-05, \*-13, \*-20, \*-21:** Il file firmware non è presente nella cartella principale del dispositivo di archiviazione USB, o il file firmware è relativo a un altro modello. Riprovare dallo scaricamento del file di firmware.
- **Altri:** Scollegare e ricollegare il cavo di alimentazione CA, quindi ripetere dall'inizio.



## Risoluzione dei problemi

### Prima di iniziare la procedura

I problemi potrebbero essere risolti semplicemente accendendo/spengendo l'alimentazione o scollegando/collegando il cavo di alimentazione, il che è più semplice che operare sulla connessione, l'impostazione e la procedura operativa. Provare queste semplici azioni sia sull'unità sia sul dispositivo connesso. Se il problema è che il video o l'audio non sono emessi o che l'operazione collegata via HDMI non funziona, scollegare/collegare il cavo HDMI potrebbe risolverlo. Quando si ricollega, fare attenzione a non avvolgere il cavo HDMI, dato che il cavo HDMI avvolto potrebbe non adattarsi bene. Dopo averla ricollegata, spegnere e quindi riaccendere l'unità e il dispositivo collegato.

- L'unità contiene un microPC per le funzioni di elaborazione e controllo del segnale. In situazioni molto rare, gravi interferenze, disturbi provenienti da una fonte esterna o elettricità statica potrebbero causarne il blocco. Nell'improbabile caso che ciò accada, scollegare il cavo di alimentazione dalla presa di corrente, attendere almeno 5 secondi, quindi ricollegarlo.
- Non potremo essere chiamati a risarcire eventuali danni (come il costo di noleggio di CD) dovuti a mancate registrazioni per malfunzionamento dell'unità. Prima di registrare dati importanti, assicurarsi che il materiale sarà registrato correttamente.

### Se il funzionamento diventa instabile

#### Provare a riavviare l'unità

Il problema potrebbe risolversi riavviando l'unità. Dopo aver messo in standby l'unità, tenere premuto STANDBY/ON su questa unità per almeno 5 secondi per riavviare l'unità. (Le impostazioni nell'unità vengono mantenute.) Se il riavvio dell'unità non risolve il problema, provare a scollegare e quindi ricollegare l'alimentazione dell'unità e degli altri componenti collegati.

#### Resettare l'unità (questo resetta le impostazioni dell'unità ai valori predefiniti)

Se il riavvio dell'unità non risolve il problema, ripristinare l'unità allo stato in cui era al momento della spedizione potrebbe risolvere il problema. Le proprie impostazioni verranno inizializzate anche quando si effettua il reset, consigliamo quindi di annotare le proprie impostazioni prima di fare quanto segue.

1. Premere sul telecomando, selezionare "System Setup" - "Miscellaneous" - "Load Default" in Home e premere ENTER.
2. Selezionare "Yes", e quindi premere ENTER.
3. L'unità va in standby e le impostazioni vengono resettate.

### Alimentazione

#### Impossibile accendere l'unità

- Assicurarsi che il cavo di alimentazione sia inserito correttamente nella presa di corrente.
- Scollegare il cavo di alimentazione dalla presa di corrente, attendere almeno 5 secondi, quindi ricollegarlo.

#### L'unità si spegne inaspettatamente

- L'unità va automaticamente in standby quando è impostato "System Setup" - "Hardware" - "Power Management" - "Auto Standby" nelle funzioni Home.
- Se sul display appare "CHECK SP WIRE", i cavi dei diffusori potrebbero essere in corto circuito. Assicurarsi che i cavi dei diffusori non siano in contatto gli uni con gli altri né con la parte posteriore dell'unità, quindi riaccendere l'unità.
- La funzione del circuito di protezione potrebbe essersi attivata a seguito di un aumento anomalo della temperatura dell'unità. Se ciò dovesse verificarsi, l'unità continuerà a spegnersi anche se si prova a riaccenderla. Assicurarsi che vi sia uno spazio di ventilazione sufficiente attorno all'unità, attendere che l'unità si raffreddi e provare a riaccenderla.

**AVVERTENZA:** Se l'unità emette fumo, odori o rumori anomali, scollegare immediatamente il cavo di alimentazione dalla presa a muro e contattare il rivenditore o l'assistenza della nostra azienda.

### Audio

- Assicurarsi che il microfono per la configurazione degli altoparlanti non sia ancora collegato.
- Confermare la correttezza del collegamento tra l'uscita del dispositivo e l'ingresso dell'unità.
- Assicurarsi che nessun cavo di collegamento sia piegato, attorcigliato o danneggiato.
- Se l'indicatore MUTING lampeggia sul display, premere sul telecomando per annullare il muting.
- Quando le cuffie sono collegate al jack PHONES, non viene emesso alcun suono dagli altoparlanti.
- Quando "System Setup" - "Source" - "Audio Select" - "Fixed PCM" in Home è impostato su "On", non viene riprodotto l'audio quando il segnale in ingresso è diverso da PCM. Cambiare l'impostazione in Off.

Se le azioni precedenti non risolvono il problema, controllare quanto segue:

#### Nessuna emissione di suono dal televisore

- Spostare il selettore di ingresso dell'unità sulla posizione corrispondente al terminale a cui è collegato il televisore.
- Se il televisore non supporta la funzione ARC, oltre al collegamento tramite HDMI, collegare il televisore a questa unità usando un cavo digitale ottico, un cavo digitale coassiale o un cavo audio analogico.

#### Nessuna emissione di suono da un lettore collegato

- Spostare il selettore di ingresso dell'unità sulla posizione corrispondente al terminale a cui è collegato il lettore.
- Controllare l'impostazione dell'uscita audio digitale del componente collegato. Su alcune console per videogiochi, come quelle che supportano i DVD,



l'impostazione predefinita è OFF.

- Con alcuni dischi DVD-Video, è necessario selezionare un formato di uscita audio da un menu.

#### Nessuna emissione di suono da uno dei diffusori

- Accertarsi che la polarità dei cavi dei diffusori (+/-) sia corretta e che non ci siano cavi nudi a contatto con la parte metallica dei terminali dei diffusori.
- Assicurarsi che i cavi degli altoparlanti non siano in corto.
- Verificare che i collegamenti dei diffusori siano stati effettuati correttamente. (➔P7) Le impostazioni per l'ambiente dove sono collegati i diffusori devono essere effettuate in "1. Full Auto MCACC" in Initial Setup. (➔P13)
- In base alla fonte e alla modalità di ascolto corrente, gli altoparlanti surround potrebbero non produrre molto suono. Selezionare un'altra modalità di ascolto per verificare l'eventuale emissione del suono.

#### Il subwoofer non produce alcun suono

- Quando si riproduce materiale sorgente che non contiene informazioni nel canale LFE, il subwoofer non produce alcun suono.

#### Si sentono disturbi

- L'utilizzo di fascette per cavi per raccogliere i cavi RCA insieme ai cavi di alimentazione, il cavo di potenza, ecc. può compromettere le prestazioni audio, quindi evitare di farlo.
- Un cavo audio può captare interferenze. Provare riposizionando i cavi.

#### Non si sente l'inizio dell'audio ricevuto tramite HDMI

- Poiché è necessario un tempo maggiore per identificare il formato di un segnale HDMI rispetto ad altri segnali audio digitali, l'uscita dell'audio potrebbe non avviarsi immediatamente.

#### Il volume dell'audio diminuisce all'improvviso

- Quando la temperatura interna dell'unità supera un

determinato valore per periodi prolungati, è possibile che il volume venga abbassato automaticamente per proteggere i circuiti.

#### Modalità di ascolto

- Per fruire della riproduzione digital surround, ad esempio Dolby Digital, i segnali audio devono passare tramite cavo HDMI, cavo digitale coassiale o cavo digitale ottico. L'uscita audio deve essere impostata su bitstream sul lettore Blu-ray Disc o altro dispositivo collegato.
- Premere più volte  sul telecomando per cambiare la visualizzazione di questa unità per controllare il formato in ingresso.

Se le azioni precedenti non risolvono il problema, controllare quanto segue:

#### Informazioni sui segnali DTS

- In caso di supporti che passano improvvisamente da DTS a PCM, la riproduzione PCM potrebbe non essere avviata immediatamente. In tal caso, è necessario arrestare il lettore per circa 3 secondi e poi riprendere la riproduzione.
- Con alcuni lettori CD o LD non sarà possibile la riproduzione corretta di materiale DTS, anche se il lettore è collegato a un ingresso digitale sull'unità. Di solito ciò accade perché il flusso di bit DTS è stato elaborato (es., livello di uscita, frequenza di campionamento o risposta di frequenza sono stati modificati) e l'unità non lo riconosce come un segnale DTS autentico. In tali casi, si potrebbero udire disturbi.
- La riproduzione dei contenuti del programma DTS, l'uso della pausa, la funzione di avanzamento rapido o riavvolgimento rapido sul lettore potrebbero produrre un breve rumore udibile. Questo non è un malfunzionamento.

#### Video

- Confermare la correttezza del collegamento tra l'uscita del dispositivo e l'ingresso dell'unità.
- Assicurarsi che nessun cavo di collegamento sia piegato, attorcigliato o danneggiato.
- Quando l'immagine del televisore è sfocata o poco chiara, il cavo di alimentazione o i cavi di collegamento dell'unità potrebbero aver creato interferenze. In tal caso, mantenere la distanza fra il cavo dell'antenna del televisore e i cavi dell'unità.
- Assicurarsi che la commutazione delle schermate di ingresso sia corretta sul lato del monitor, per esempio del televisore.

Se le azioni precedenti non risolvono il problema, controllare quanto segue:

#### Non c'è alcun video

- Spostare il selettore di ingresso dell'unità sulla posizione corrispondente al terminale a cui è collegato il lettore.

#### Assenza di immagini provenienti da una sorgente collegata a un terminale HDMI IN.

- Per visualizzare sul televisore il video proveniente dal lettore collegato mentre l'unità è in standby, è necessario abilitare "System Setup" - "Hardware" - "HDMI" - "HDMI Standby Through" in Home. Consultare (➔P37) per informazioni circa HDMI Standby Through.
- Controllare se viene visualizzato "Resolution Error" sul display di questa unità quando il video in ingresso tramite il terminale HDMI IN non viene visualizzato. In questo caso, il televisore non supporta la risoluzione dell'ingresso video dal lettore. Cambiare l'impostazione sul lettore.
- L'affidabilità del funzionamento con un adattatore da HDMI a DVI non è garantita. Inoltre, i segnali video da un PC non sono supportati.



### Sfarfallio delle immagini

- È possibile che la risoluzione del lettore non sia compatibile con quelle del televisore. Se si è collegato un lettore a questa unità mediante cavo HDMI, provare a cambiare la risoluzione in uscita del lettore. La situazione potrebbe migliorare anche modificando la modalità dello schermo del televisore.

### Il video e l'audio non sono sincronizzati

- Il video potrebbe essere ritardato rispetto all'audio a seconda delle impostazioni e delle connessioni con il televisore. Per regolarlo, premere sul telecomando, e regolare in "Other" - "Sound Delay" in "AV Adjust".

## ■ Funzioni automatiche

### Non sono disponibili funzioni automatiche con dispositivi conformi a CEC, ad esempio un televisore.

- In Home dell'unità, impostare "System Setup" - "Hardware" - "HDMI" - "HDMI CEC" su "On".
- È inoltre necessario impostare il collegamento HDMI sul dispositivo conforme a CEC. Controllare il manuale di istruzioni.
- Quando si collega un lettore o un masterizzatore Sharp tramite HDMI, impostare "Hardware" - "HDMI" - "HDMI Standby Through" su "Auto" nel menu System Setup.

## ■ Trasmissioni FM

### La ricezione della radio è scarsa oppure è presente una notevole interferenza.

- Ricontrollare il collegamento dell'antenna.
- Allontanare l'antenna dal cavo di potenza o dal cavo di alimentazione.
- Spostare l'unità lontano dal televisore o dal PC.
- Automobili e aeroplani di passaggio possono causare interferenze.
- I muri di cemento indeboliscono i segnali radio.

- Ascoltare la stazione in mono.
- La ricezione FM potrebbe migliorare utilizzando il terminale per antenna a muro usato per il televisore.

## ■ Funzione BLUETOOTH

- Provare a collegare/scollegare l'alimentazione dell'unità e provare ad accendere/spgnere il dispositivo abilitato BLUETOOTH. Il riavvio del dispositivo abilitato BLUETOOTH può risultare efficace.
- I dispositivi abilitati BLUETOOTH devono supportare il profilo A2DP.
- In prossimità di componenti quali forni a microonde o telefoni cordless che utilizzano onde radio nella gamma 2,4GHz, potrebbe verificarsi un'interferenza di onde radio che disabilita l'uso di questa unità.
- Se c'è un oggetto metallico vicino all'unità, la connessione BLUETOOTH potrebbe non essere possibile in quanto il metallo ha un effetto sulle onde radio.

Se le azioni precedenti non risolvono il problema, controllare quanto segue:

### Impossibile connettersi con questa unità

- Controllare che la funzione BLUETOOTH del dispositivo abilitato BLUETOOTH sia abilitata.

### La riproduzione della musica non è disponibile sull'unità anche dopo aver stabilito con successo la connessione BLUETOOTH

- Quando il volume audio del dispositivo abilitato BLUETOOTH è impostato su un valore basso, la riproduzione dell'audio potrebbe non essere disponibile. Aumentare il volume del dispositivo abilitato BLUETOOTH.
- Alcuni dispositivi abilitati BLUETOOTH potrebbero essere muniti di selettore Invia/Ricevi. Selezionare la modalità Invia.

- A seconda delle caratteristiche o delle specifiche del dispositivo BLUETOOTH, la riproduzione su questa unità potrebbe non essere possibile.

### Il suono è interrotto

- Potrebbe essersi verificato un problema con il dispositivo abilitato BLUETOOTH. Verificare le informazioni su Internet.

### La qualità audio è scadente dopo il collegamento con un dispositivo BLUETOOTH

- La ricezione BLUETOOTH è scadente. Spostare il dispositivo BLUETOOTH più vicino all'unità o rimuovere eventuali ostacoli presenti tra il dispositivo BLUETOOTH e l'unità.

## ■ Funzione di rete

- Se non è possibile selezionare un servizio di rete, questo diventerà selezionabile una volta avviata la funzione di rete. Sarà necessario circa un minuto per l'avvio.
- Quando NET lampeggia, questa unità non è collegata correttamente alla rete domestica.
- Provare a collegare/scollegare l'alimentazione dell'unità e del router, e provare a riavviare il router.
- Se il router LAN wireless desiderato non si trova nell'elenco del punto di accesso, potrebbe essere stato impostato per nascondere l'SSID oppure la connessione ANY potrebbe essere spenta. Cambiare l'impostazione e riprovare.

Se le azioni precedenti non risolvono il problema, controllare quanto segue:

### Impossibile accedere alla Internet radio

- Determinati servizi o contenuti di rete disponibili attraverso l'unità potrebbero non essere accessibili nel caso che il fornitore del servizio mettesse fine al suo servizio.



- Assicurarsi che il modem e il router siano collegati correttamente e verificare che siano entrambi accesi.
- Verificare che la porta lato LAN del router sia collegata correttamente a questa unità.
- Assicurarsi che il collegamento a Internet da altri componenti sia possibile. Se il collegamento non è possibile, spegnere tutti i componenti collegati alla rete, attendere qualche istante, quindi accendere nuovamente i componenti.
- Se una stazione radio specifica non è disponibile per l'ascolto, accertarsi che l'URL registrato sia corretto, o se il formato distribuito dalla stazione radio sia supportato da questa unità.
- A seconda dell'ISP, è richiesta l'impostazione del server proxy.
- Assicurarsi che il router e/o il modem utilizzati siano supportati dal proprio ISP.

#### **Impossibile accedere al server di rete**

- L'unità deve essere collegata allo stesso router a cui è collegato il server di rete.
- Questa unità è compatibile con server di rete Windows Media® Player 11 o 12 o NAS compatibili con la funzionalità home network.
- Potrebbe essere necessario effettuare alcune impostazioni su Windows Media® Player. (➔P18)
- Quando si utilizza un PC, è possibile riprodurre solamente i file musicali registrati nella raccolta di file multimediali di Windows Media® Player.

#### **La riproduzione si arresta mentre si ascoltano file musicali sul server di rete**

- Accertarsi che il server di rete sia compatibile con questa unità.
- Quando il PC funziona come server di rete, provare a chiudere tutte le applicazioni eccetto il software server (Windows Media® Player 12, ecc.).
- Se il PC sta scaricando o copiando file di grandi dimensioni, la riproduzione potrebbe essere interrotta.

#### **Dispositivo di archiviazione USB**

##### **Il dispositivo di archiviazione USB non è visualizzato**

- Controllare se il dispositivo di archiviazione USB o il cavo USB sono correttamente inseriti nella porta USB dell'unità.
- Scollegare il dispositivo di archiviazione USB dall'unità, quindi provare a ricollegarlo.
- Le prestazioni dell'hard disk che riceve l'alimentazione dalla porta USB dell'unità non sono garantite.
- A seconda del tipo di formato, la riproduzione potrebbe non essere eseguita normalmente. Controllare il tipo dei formati file che sono supportati.
- I dispositivi di archiviazione USB con funzioni di sicurezza potrebbero non essere riprodotti.

#### **Rete LAN wireless**

- Tentare di collegare/scollegare l'alimentazione del router LAN wireless e dell'unità, controllare lo stato di accensione del router LAN wireless e tentare di riavviare il router LAN wireless.

Se le azioni precedenti non risolvono il problema, controllare quanto segue:

##### **Impossibile accedere alla LAN wireless**

- L'impostazione del router LAN wireless potrebbe essere fissata su Manuale. Riportare l'impostazione su Auto.
- Provare la configurazione manuale. È possibile che la connessione riesca.
- Quando l'impostazione del router LAN wireless si trova in modalità invisibile (la modalità per nascondere la chiave SSID) oppure quando QUALSIASI connessione è disattivata, l'SSID non è visualizzato. Cambiare l'impostazione e riprovare.
- Controllare che l'impostazione dell'SSID e della crittografia (WEP, ecc.) sia corretta. Assicurarsi che le impostazioni di rete dell'unità siano state impostate

correttamente.

- Il collegamento a un SSID che include caratteri multi-byte non è supportato. Dare un nome all'SSID del router LAN wireless usando solo caratteri alfanumerici a byte singolo e riprovare.

##### **Collegamento a un SSID diverso dall'SSID selezionato**

- Alcuni router LAN wireless consentono di impostare più SSID per un'unica unità. Se si utilizza il pulsante di impostazione automatica su un router simile, potrebbe essere stabilita una connessione con un SSID diverso dall'SSID desiderato. Se ciò dovesse verificarsi, utilizzare il metodo di connessione che prevede l'inserimento di una password.

##### **La riproduzione audio viene interrotta e la comunicazione non funziona**

- È possibile che non si riesca a ricevere le onde radio a causa di condizioni non idonee. Ridurre la distanza dal punto di accesso LAN wireless o rimuovere ostacoli per migliorare la visibilità e riprovare. Posizionare l'unità lontana da forni a microonde o altri punti di accesso. Si consiglia di collocare il router LAN wireless (punto di accesso) e l'unità nella stessa stanza.
- Se c'è un oggetto metallico vicino all'unità, la connessione LAN wireless potrebbe non essere possibile in quanto il metallo ha un effetto sulle onde radio.
- Quando si utilizzano altri dispositivi LAN wireless in prossimità dell'unità, potrebbero verificarsi vari problemi come l'interruzione della riproduzione e della comunicazione. È possibile evitare tali problemi cambiando il canale del proprio router LAN wireless. Per istruzioni sul cambio dei canali, vedere il manuale di istruzioni fornito con il router LAN wireless.
- È possibile che nella LAN wireless non sia disponibile una larghezza di banda sufficiente. Eseguire il collegamento con un cavo Ethernet.





## ■ Telecomando

- Assicurarsi che le batterie siano installate con la polarità corretta.
- Installare nuove batterie. Non mescolare tipi diversi di batterie o batterie vecchie e nuove.
- Assicurarsi che questa unità non sia esposta a luce solare diretta o a luci fluorescenti di tipo a invertitore. Riposizionare, se necessario.
- Se questa unità è installata in uno scaffale o in un armadietto con sportelli di vetro colorato o se le porte sono chiuse, il telecomando potrebbe non funzionare in modo affidabile.

## ■ Display

### Il display non si illumina

- Quando il Dimmer è in funzione, il display potrebbe oscurarsi o addirittura spegnersi. Premere il pulsante DIMMER e modificare il livello di luminosità del display.
- Il display si spegne e l'indicatore DIRECT si accende quando la modalità di ascolto è "Direct" o "Pure Direct".

## ■ Altri

### È possibile che questa unità emetta rumori anomali

- Se alla stessa presa a muro a cui è collegata questa unità è stata collegata un'altra unità, il rumore potrebbe essere un effetto di questa seconda unità. Se scollegando il cavo di alimentazione della seconda unità la situazione migliora, utilizzare una presa a muro differente per questa seconda unità.

### Quando si effettua Full Auto MCACC, appare il messaggio "Noise Error"

- Questo può essere dovuto a un guasto nell'unità altoparlante. Controllare se l'unità emette suoni normali.

## La funzione DRC non funziona

- Accertarsi che il materiale sorgente sia Dolby Digital, Dolby Digital Plus, Dolby TrueHD, o DTS.



## Caratteristiche generali

### Sezione amplificatore (audio)

- Potenza nominale di uscita (IEC)
  - 2 canali × 85 W a 4 ohm, 1 kHz, 1 canale pilotato 1% THD (distorzione armonica totale)
- Sensibilità e impedenza d'ingresso (1 kHz 85 W/4 Ω)
  - 200 mV/47 kΩ (LINE (Sbilanciato))
  - 6,0 mV/47 kΩ (PHONO MM)
- Livello e impedenza di uscita RCA nominale
  - 1 V/470 Ω (SUBWOOFER PRE OUT)
- Sovraccarico phono
  - 30 mV (MM 1 kHz 1%)
- Risposta in frequenza
  - 10 Hz - 40 kHz/+1 dB, -3 dB
- Caratteristiche di controllo dei toni
  - ±10 dB, 90 Hz (BASS)
  - ±10 dB, 7,5 kHz (TREBLE)
- Rapporto segnale-rumore
  - 80 dB (IHF-A, LINE IN, SP OUT)
  - 70 dB (IHF-A, PHONO IN, SP OUT)
- Impedenza di diffusore
  - 4 Ω - 8 Ω
- Impedenza uscita cuffie
  - 102 Ω
- Uscita nominale cuffie
  - 85 mW (32 Ω, 1 kHz, 10% THD (distorzione armonica totale))

### Sezione sintonizzatore

- Gamma di frequenza sintonizzazione FM
  - 87,5 MHz - 108,0 MHz, RDS
- Gamma di frequenza sintonizzazione DAB
  - 174,928 MHz - 239,200 MHz
- Canale predefinito
  - 40

### Sezione rete

- Ethernet LAN
  - 10BASE-T/100BASE-TX
- LAN Wireless
  - Standard IEEE 802.11 a/b/g/n

- (Wi-Fi® standard)
- Banda 5 GHz/2,4 GHz

### Sezione BLUETOOTH

- Sistema di comunicazione
  - Specifica BLUETOOTH versione 4.1+LE
- Banda di frequenza
  - Banda 2,4 GHz
- Metodo di modulazione
  - FHSS (Freq Hopping Spread Spectrum)
- Profili BLUETOOTH compatibili
  - A2DP 1.2
  - AVRCP 1.3
  - HOGP-Host (Client)
  - Dispositivo HOGP-HID (Server)
  - Servizio HID (HIDS)
- Codec supportati
  - SBC
  - AAC
- Gamma di trasmissione (A2DP)
  - 20 Hz - 20 kHz (frequenza di campionamento 44,1 kHz)
- Gamma massima di comunicazione
  - Circa 15 m senza ostacoli ( \* )

\* La gamma reale varierà a seconda di fattori quali ostacoli tra i dispositivi, campi magnetici attorno a un forno a microonde, elettricità statica, telefoni cordless, sensibilità di ricezione, prestazioni dell'antenna, sistema operativo, applicazioni del software, ecc.

### Generale

- Alimentazione
  - CA 100 - 240 V, 50/60 Hz
- Consumo elettrico
  - 55 W
  - 0,38 W (Stand-by)
  - 16 W (audio assente)
  - 2 W (HDMI Standby Through)
  - 2 W (Network Standby)
- Dimensioni (L × A × P)
  - 435 mm × 78 mm × 330 mm

- 17-1/8" × 3-1/16" × 13"
- Peso
  - 4 kg (8,8 lbs)

### HDMI

- Ingressi
  - IN1 (BD/DVD, HDCP2.2), IN2 (CBL/SAT, HDCP2.2), IN3 (STRM BOX, HDCP2.2), IN4 (GAME, HDCP2.2)
- Uscita
  - OUT (HDCP2.2)
- Supportato
  - Deep Color, x.v.Color™, LipSync, Audio Return Channel, 3D, 4K 60Hz, CEC, Extended Colorimetry (sYCC601, Adobe RGB, Adobe YCC601), Content Type, HDR
- Formato audio
  - Dolby TrueHD, Dolby Digital, Dolby Digital Plus, DTS, DTS-HD Master Audio, DTS-HD High Resolution Audio, DTS 96/24, DTS-HD Express, DSD, PCM
- Risoluzione video massima
  - 4k 60 Hz (YCbCr 4:4:4)

### Ingressi audio

- Digitale
  - OPTICAL (TV)
  - COAXIAL (CD)
- Analogico
  - 1 (BD/DVD), 2 (CBL/SAT), PHONO (designato)

### Output Audio

- Analogico
  - SUBWOOFER PRE OUT
- Uscite del diffusore
  - FRONT L/R
- Cuffie
  - PHONES (anteriore, ø 3,5 mm)

### Altri

- USB: 1 (anteriore, Ver.2.0, 5 V/1 A)
- Ethernet: 1
- Setup Mic: 1



## Informazioni su HDMI

### Funzioni compatibili

HDMI (High Definition Multimedia Interface) è uno standard di interfaccia digitale per la connessione di televisori, proiettori, lettori di dischi Blu-ray/DVD, decoder e altri componenti video. Finora, erano richiesti vari cavi audio e video separati per collegare componenti AV. Con HDMI, un unico cavo può trasportare segnali di controllo, video digitale e audio digitale (PCM a 2 canali, audio digitale multicanale e PCM multicanale).

**Funzionalità HDMI CEC:** Utilizzando dispositivi e cavi HDMI conformi alla specifica CEC (Consumer Electronics Control) dello standard HDMI, è possibile utilizzare numerose operazioni automatiche. È possibile utilizzare funzioni quali collegamento della commutazione ingressi al selettore di ingresso e a lettori, controllo del volume tramite il telecomando e messa in standby automatica di questa unità quando si spegne il televisore. L'unità è progettata in modo da poter essere collegata a prodotti conformi allo standard CEC, ma non esiste alcuna garanzia che possa funzionare in modo interattivo con tutti i dispositivi CEC.

**ARC (Audio Return Channel):** Utilizzando un singolo cavo HDMI per collegare un televisore che supporta lo standard ARC, è possibile non solo inviare i segnali audio e video in uscita al televisore, ma anche ricevere su questa unità i segnali audio provenienti dal televisore.

**HDMI Standby Through:** Anche se questa unità si trova in standby, i segnali in ingresso provenienti dai componenti AV vengono trasmessi al televisore.

**Deep Color:** Collegando dispositivi che supportano Deep Color, è possibile riprodurre sul televisore i segnali video che arrivano dai dispositivi con ancora più colori.

**x.v.Color™:** Questa tecnologia consente di ottenere colori ancora più realistici ampliando il gamut dei colori.

**3D:** Consente di trasmettere segnali video 3D dai componenti AV al televisore.

**4K:** Questa unità supporta i segnali video 4K (3840 × 2160p) e 4K SMPTE (4096 × 2160p)

**LipSync:** Questa impostazione corregge automaticamente ogni eventuale mancata sincronizzazione tra i segnali audio e video in base ai dati dal televisore compatibile con HDMI LipSync.

### Formati audio supportati

**PCM lineare a 2 canali:** 32 kHz, 44,1 kHz, 48 kHz, 88,2 kHz, 96 kHz, 176,4 kHz, 192 kHz, 16/20/24 bit

**PCM lineare multicanale:** Massimo 5,1 canali, 32 kHz, 44,1 kHz, 48 kHz, 88,2 kHz, 96 kHz, 176,4 kHz, 192 kHz, 16/20/24 bit

**Bitstream:** Dolby Digital, Dolby Digital Plus, Dolby TrueHD, DTS, DTS-HD High Resolution Audio, DTS-HD Master Audio

**DSB:** Frequenze di campionamento supportate: 2,8 MHz  
Il lettore Blu-ray Disc/DVD deve supportare anche l'uscita HDMI dei suddetti formati audio.

### Risoluzioni supportate

**Tecnologia di protezione del copyright:** HDCP1.4/  
HDCP2.2

**Spazio colore (profondità colore):** 720 × 480i 60Hz, 720 × 576i 50Hz, 720 × 480p 60Hz, 720 × 576p 50Hz, 1920 × 1080i 50/60Hz, 1280 × 720p 24/25/30/50/60Hz, 1680 × 720p 24/25/30/50/60Hz, 1920 × 1080p 24/25/30/50/60Hz, 2560 × 1080p 24/25/30/50/60Hz, 4K (3840 × 2160p) 24/25/30Hz, 4K SMPTE (4096 × 2160p) 24/25/30Hz : RGB/

YCbCr4:4:4 (8/10/12 bit), YCbCr4:2:2 (12 bit)  
4K (3840 × 2160p) 50/60Hz, 4K SMPTE (4096 × 2160p)  
50/60Hz : RGB/YCbCr4:4:4 (8 bit), YCbCr4:2:2 (12 bit),  
YCbCr4:2:0 (8/10/12 bit)

I  
T



# Informazioni di licenza e dei marchi



Manufactured under license from Dolby Laboratories. Dolby, Dolby Audio, Pro Logic, and the double-D symbol are trademarks of Dolby Laboratories.



For DTS patents, see <http://patents.dts.com>. Manufactured under license from DTS, Inc. DTS, the Symbol, DTS in combination with the Symbol, the DTS-HD logo, and DTS-HD Master Audio are registered trademarks or trademarks of DTS, Inc. in the United States and/or other countries. © DTS, Inc. All Rights Reserved.



The terms HDMI and HDMI High-Definition Multimedia Interface, and the HDMI Logo are trademarks or registered trademarks of HDMI Licensing LLC in the United States and other countries.



The Wi-Fi CERTIFIED Logo is a certification mark of Wi-Fi Alliance®.



AirPlay, iPad, iPhone, and iPod touch are trademarks of Apple Inc., registered in the U.S. and other countries.

iPad Air and iPad mini are trademarks of Apple Inc.

"Made for iPod", "Made for iPhone" and "Made for iPad" mean that an electronic accessory has been designed to connect specifically to iPod, iPhone, or iPad, respectively, and has been certified by the developer to meet Apple performance standards. Apple is not responsible for the operation of this device or its compliance with safety and regulatory standards.

Please note that the use of this accessory with iPod, iPhone or iPad may affect wireless performance.

AirPlay works with iPhone, iPad, and iPod touch with iOS 4.3.3 or later, Mac with OS X Mountain Lion or later, and PC with iTunes 10.2.2 or later.



The Bluetooth® word mark and logos are registered trademarks owned by the Bluetooth SIG, Inc.



PANDORA, the PANDORA logo, and the Pandora trade dress are trademarks or registered trademarks of Pandora Media, Inc. Used with permission.



This Mark Certifies that this product is compliant with the BLACKFIRE ALLIANCE Standard. Please refer to [WWW.BLACKFIREALLIANCE.COM](http://WWW.BLACKFIREALLIANCE.COM) for more information. BLACKFIRE™ is a Registered Trademark (No. 85,900,599) of BLACKFIRE RESEARCH CORP. All rights reserved.



FireConnect™ is technology powered by BlackFire Research.



The product with this logo is conformed to Hi-Res Audio standard defined by Japan Audio Society. This logo is used under license from Japan Audio Society.

This product is protected by certain intellectual property rights of Microsoft. Use or distribution of such technology outside of this product is prohibited without a license from Microsoft.

Windows and the Windows logo are trademarks of the Microsoft group of companies.

QR Code is a registered trademark of DENSO WAVE INCORPORATED.

"x.v.Color" and "x.v.Color" logo are trademarks of Sony Corporation.

DSD and the Direct Stream Digital logo are trademarks of Sony Corporation.

MPEG Layer-3 audio coding technology licensed from Fraunhofer IIS and Thomson.

"All other trademarks are the property of their respective owners."

"Toutes les autres marques commerciales sont la propriété de leurs détenteurs respectifs."

"El resto de marcas comerciales son propiedad de sus respectivos propietarios".

"Tutti gli altri marchi di fabbrica sono di proprietà dei rispettivi proprietari."

"Alle anderen Warenzeichen sind das Eigentum ihrer jeweiligen Eigentümer."

"Alle andere handelsmerken zijn eigendom van de desbetreffende rechthebbenden."



# Pioneer

2-3-12 Yaesu, Chuo-ku, Tokyo 104-0028 JAPAN

**<U.S.A.>**

18 PARK WAY, UPPER SADDLE RIVER, NEW JERSEY 07458, U.S.A.

Tel: 1-201-785-2600 Tel: 1-844-679-5350

**<Germany>**

Hanns-Martin-Schleyer-Straße 35, 47877 Willich, Germany

Tel: +49(0)2154 913222

**<UK>**

Anteros Building, Odyssey Business Park, West End Road, South Ruislip,  
Middlesex, HA4 6QQ United Kingdom

Tel: +44(0)208 836 3612

**<France>**

6, Avenue de Marais F - 95816 Argenteuil Cedex FRANCE

Tel: +33(0)969 368 050

Корпорация О энд Пи

2-3-12, Яэсу, Чуо-ку, г. Токио, 104-0028, ЯПОНИЯ

Registrare il proprio prodotto su  
<http://www.pioneer.eu> (Europa)

© 2016 Onkyo & Pioneer Corporation. All rights reserved.

© 2016 Onkyo & Pioneer Corporation. Tous droits de reproduction et de traduction réservés.

Onkyo group has established its Privacy Policy, available at [<http://www.pioneer-audiovisual.com/privacy/>].

"Pioneer" and "MCACC logo" are trademarks of Pioneer Corporation, and are used under license.

SN 29402737A

F1701-1



\* 2 9 4 0 2 7 3 7 A \*



NETWORK STEREO RECEIVER

# SX-S30DAB

# Bedienungsanleitung

## Vor dem Start

Lieferumfang ..... 2

## Teilennamen

Bedienfeld ..... 3

Rückseite ..... 4

Fernbedienung ..... 5

Display ..... 6

## Installation

1. Anschließen der Lautsprecher ..... 7

2. Anschließen des Fernsehers ..... 8

3. Anschließen der HDMI-AV-Komponenten ..... 9

4. Anschließen der Audio-Komponenten ..... 10

5. Anschließen weiterer Kabel ..... 11

## Erste Einrichtung

Erste Einrichtung mit dem automatischen Startup-Assistenten ..... 12

## Wiedergabe

Wiedergabe von AV-Komponenten ..... 15

Internetradio ..... 16

Spotify ..... 17

Music Server ..... 18

USB-Speichergerät ..... 20

AirPlay® ..... 22

BLUETOOTH® Wiedergabe ..... 23

Wiedergabe von FM/DAB-Radio ..... 24

Wiedergabemodi ..... 27

AV Adjust ..... 29

## Erweiterte Einrichtung

System Setup ..... 31

MCACC ..... 41

Network/Bluetooth ..... 43

## Firmware-Update

Firmware-Update ..... 46

## Sonstiges

Fehlerbehebung ..... 49

Allgemeine technische Daten ..... 54

Über HDMI ..... 55

Lizenz- und Warenzeicheninformationen ..... 56



DE



## Lieferumfang

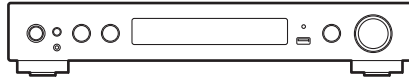

Hauptgerät (1)

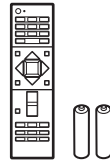

Fernbedienung (RC-933R) (1), Batterien (AAA/R03) (2)

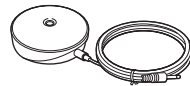

Messmikrofon für die Lautsprechereinrichtung (1)

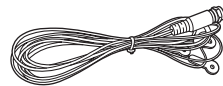

DAB/FM-Antenne (1)



- Schließen Sie Lautsprecher mit einer Impedanz von 4  $\Omega$  bis 8  $\Omega$  an.
- Das Netzkabel darf erst angeschlossen werden, wenn alle anderen Kabelverbindungen hergestellt wurden.
- Wir übernehmen keine Haftung für Schäden, die beim Anschließen von Drittanbietergeräten entstehen.
- Es werden möglicherweise Funktionen über Firmware-Updates ergänzt, und Dienste werden möglicherweise von ihren Anbietern eingestellt, sodass einige Netzwerkdienste zukünftig möglicherweise nicht mehr verfügbar sind. Außerdem können die verfügbaren Dienste je nach Region variieren.
- Änderungen der technischen Daten und des Erscheinungsbildes ohne vorherige Ankündigung vorbehalten.



## Bedienfeld

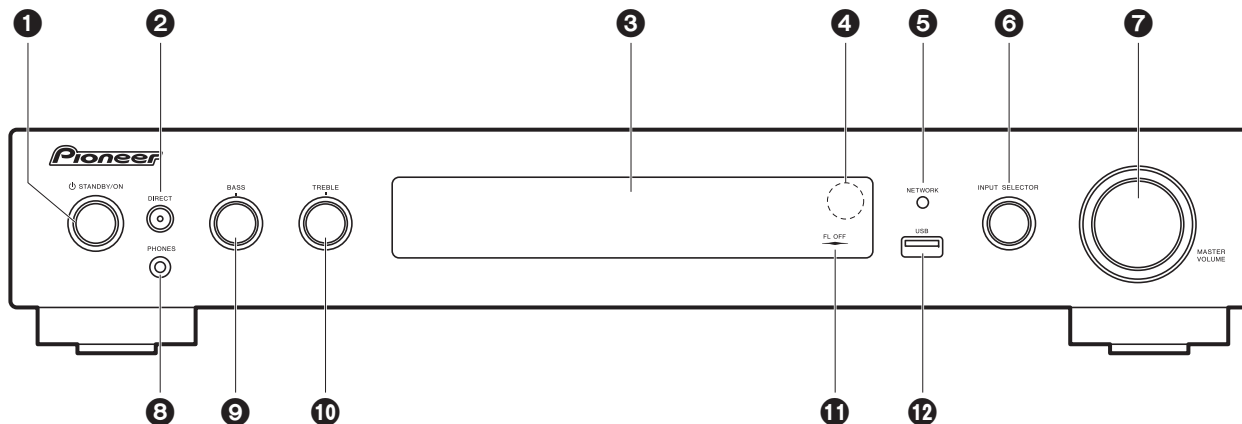

1. STANDBY/ON Taste: Schalten Sie das Gerät ein bzw. in den Standby-Modus.
2. DIRECT-Taste: Hiermit wird das Gerät in den "Direct"-Modus (→P27) geschaltet, von dem Prozesse beendet werden, die die Klangqualität beeinträchtigen, um eine originalgetreuere Wiedergabe zu ermöglichen. Drücken Sie die Taste zum Abbrechen noch einmal.  
DIRECT-Anzeige: Leuchtet, wenn der Wiedergabemodus "Direct" oder "Pure Direct" lautet. Der Displaybereich und andere Anzeigen sind zu diesem Zeitpunkt ausgeschaltet.
3. Display (→P6)
4. Fernbedienungssensor
5. NETWORK-Anzeige: Diese Anzeige leuchtet, wenn dieses Gerät eingeschaltet ist, "NET" mit dem Eingangsselektor ausgewählt wurde und das Gerät mit dem Netzwerk verbunden ist. Diese Anzeige leuchtet, wenn sich das Gerät im Standby-Modus befindet und Funktionen wie HDMI CEC und Network Standby aktiviert sind.
6. INPUT SELECTOR-Regler: Wechselt den Eingang, der wiedergegeben werden soll. (BD/DVD / CBL/SAT / GAME / STRM BOX / CD / TV / PHONO / DAB / FM / NET / USB / BT AUDIO)
7. MASTER VOLUME-Regler: Ermöglicht die Anpassung der Lautstärke.
8. PHONES-Buchse: Hier können Stereokopfhörer mit Ministecker (Ø 3,5 mm) angeschlossen werden.
9. BASS-Regler: Passen Sie hier die Bassfrequenzen an.

10. TREBLE-Regler: Passen Sie hier die hohen Frequenzen an.
11. FL OFF-Anzeige: Diese Anzeige leuchtet, wenn Sie mehrfach DIMMER gedrückt haben, um das Display auszuschalten.
12. USB-Anschluss: Ein USB-Speichergerät wird angeschlossen, sodass die darauf gespeicherten Musikdateien abgespielt werden können. Es können auch USB-Geräte über ein USB-Kabel mit Strom versorgt werden (maximal 5 V/1 A).





## Rückseite

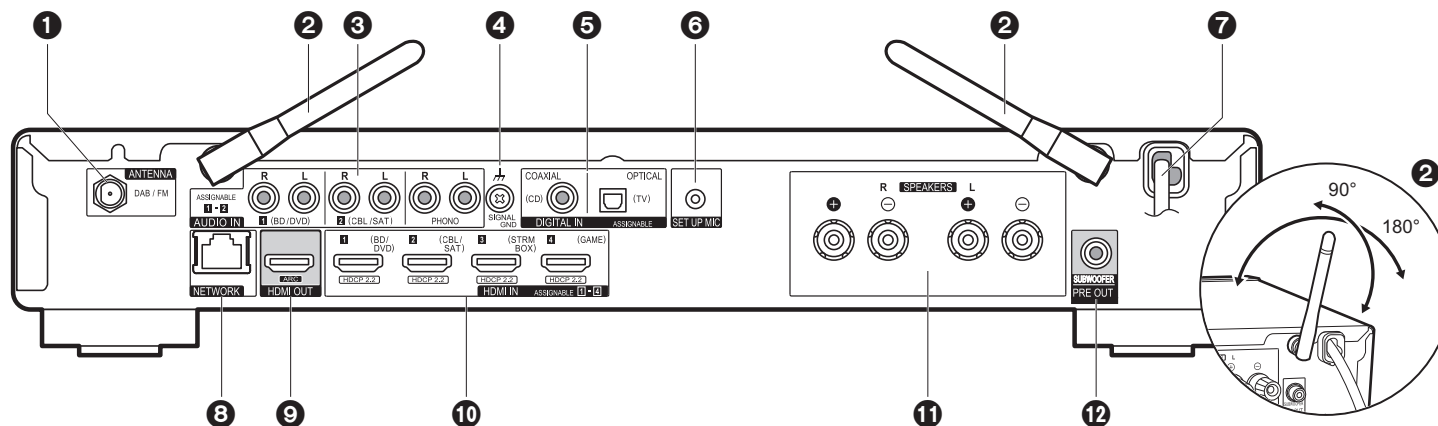

1. ANTENNA DAB / FM-Buchse: Hier kann die mitgelieferte Antenne angeschlossen werden.
2. Kabellose Antenne: Richten Sie die Antenne bei Wi-Fi-Verbindungen oder Verwendung von BLUETOOTH-fähigen Geräten auf. In der Abbildung ist der Bewegungsspielraum der Antenne dargestellt. Bewegen Sie die Antenne nicht über diesen Spielraum hinaus, da es anderenfalls zu Beschädigungen kommen kann.
3. AUDIO IN-Buchsen: Hier können Audiosignale von AV-Komponenten über ein analoges Audiokabel eingegeben werden.
4. SIGNAL GND Anschluss: Zum Anschluss des Erdungskabels des Plattenspielers.
5. DIGITAL IN OPTICAL/COAXIAL-Buchsen: Hier können digitale Audiosignale von Fernsehern oder AV-Komponenten über ein digitales optisches Kabel oder ein digitales Koaxialkabel eingegeben werden.
6. SETUP MIC-Buchse: Zum Anschluss des mitgelieferten Messmikrofons für die Lautsprecher.
7. Netzkabel
8. NETWORK -Anschluss: Hier ist ein Netzwerkanschluss über ein Ethernet-Kabel möglich.
9. HDMI OUT-Buchse: Hier kann ein HDMI-Kabel angeschlossen werden, um Video- und Audiosignale an einen Fernseher zu übertragen.
10. HDMI IN-Buchsen: Hier können Video- und Audiosignale über ein HDMI-Kabel eingegeben werden, das an eine AV-Komponente angeschlossen ist.

11. SPEAKERS-Klemmen: Hier können Lautsprecher über Lautsprecherkabel angeschlossen werden.
12. SUBWOOFER PRE OUT-Buchse: Hier kann ein aktiver Subwoofer mit einem Subwoofer-Kabel angeschlossen werden.



# Fernbedienung

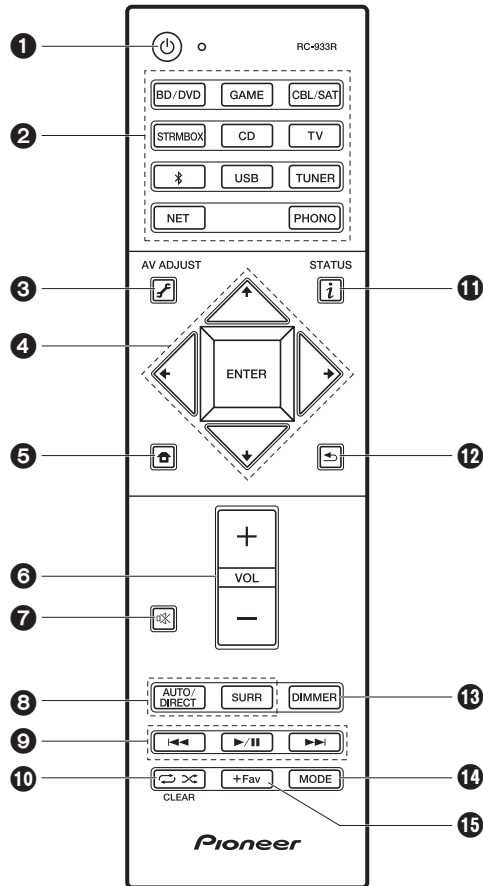

1. Taste: Hiermit wird das Gerät eingeschaltet bzw. in den Standby-Modus geschaltet.
2. Eingangsauswahl-tasten: Wechselt den Eingang, der wiedergegeben werden soll.
3. (AV ADJUST)-Taste: Hiermit können Sie allgemeine Einstellungen auf dem Fernsehbildschirm vornehmen. (→P29)
4. Cursortasten, ENTER-Taste: Wählen Sie das Element mit den Cursortasten aus und drücken Sie zum Bestätigen ENTER.
5. Taste: Der Home-Bildschirm wird angezeigt.
6. Lautstärketasten: Ermöglicht die Anpassung der Lautstärke. Diese Taste hebt auch die Stummschaltung auf.
7. Taste: Schaltet den Ton vorübergehend aus. Drücken Sie die Taste erneut, um die Stummschaltung aufzuheben.
8. Wiedergabemodustasten: Ermöglicht die Auswahl des Wiedergabemodus. (→P27)
9. Wiedergabetasten: Hiermit kann die Wiedergabe von Music Server oder USB gestartet werden.
10. Taste: Hiermit können Wiederholungs- und Zufallsmodus bei der Wiedergabe von Music Server oder USB aktiviert werden.  
CLEAR Taste: Hiermit werden bei der Texteingabe auf dem Fernsehbildschirm alle Zeichen gelöscht.
11. (STATUS)-Taste: Schaltet die Informationen auf der Anzeige um.
12. Taste: Hiermit wird die vorige Anzeige während der Einstellung wiederhergestellt.
13. DIMMER Taste: Sie können das Display ausschalten oder die Helligkeit des Displays in drei Stufen anpassen.
14. MODE Taste: Hiermit wird bei der FM-Sendersuche zwischen automatischer und manueller Suche gewechselt.
15. +Fav Taste: Hiermit können FM/DAB-Radiosender registriert werden.

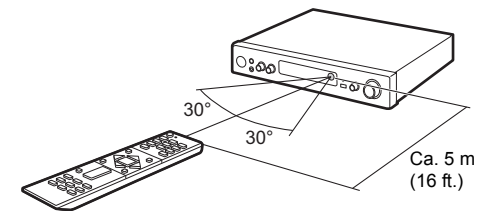

DE



# Display

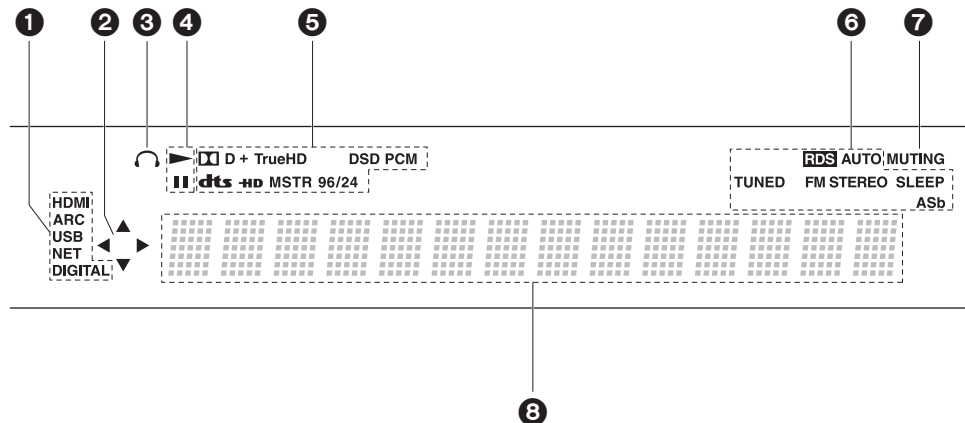

1. Leuchtet unter den folgenden Bedingungen.  
 HDMI: HDMI-Signale werden eingegeben und ausgewählt.  
 ARC: Audiosignale vom ARC-kompatiblen TV-Gerät werden eingegeben und ausgewählt.  
 USB: "USB" wurde mit dem Eingangsselektor ausgewählt, das Gerät ist über USB angeschlossen, und das USB-Gerät wurde ausgewählt. Blinkt, wenn das USB-Gerät nicht korrekt angeschlossen wurde.  
 NET: "NET" wurde mit dem Eingangsselektor ausgewählt, und das Gerät ist mit dem Netzwerk verbunden. Blinkt, wenn die Verbindung mit dem Netzwerk nicht korrekt ist.  
 DIGITAL: Digitale Signale werden eingegeben, und der digitale Eingangsselektor ist ausgewählt.
2. Leuchtet, wenn der "NET"- oder "USB"-Eingangsselektor bedient wird, um anzuzeigen, dass Bedienvorgänge mit den Cursortasten der Fernbedienung möglich sind, z. B. beim Anzeigen von Track-Listen.
3. Leuchtet, wenn ein Kopfhörer angeschlossen ist.
4. Leuchtet, wenn der "NET"- oder "USB" Eingangsselektor bedient wird und Tracks wiedergegeben oder pausiert werden.
5. Leuchtet je nach Typ der digitalen Audioeingangssignale und nach Wiedergabemodus.
6. Leuchtet unter den folgenden Bedingungen.  
 RDS: Empfang von RDS-Sendungen.  
 AUTO: Wenn der FM Tuning-Modus Auto ist.

- TUNED: Es wird FM-Radio empfangen.
- FM STEREO: Es wird FM-Stereo empfangen.
- SLEEP: Der Sleptimer wurde eingestellt.
- ASb: Bei aktivierter Auto Standby-Funktion. (→P38)
7. Blinkt, wenn die Stummschaltung aktiv ist.
8. Zeigt verschiedene Informationen zu den Eingangssignalen an. Zeichen, die auf diesem Gerät nicht dargestellt werden können, werden durch Sternchen ( \* ) ersetzt.



# 1. Anschließen der Lautsprecher

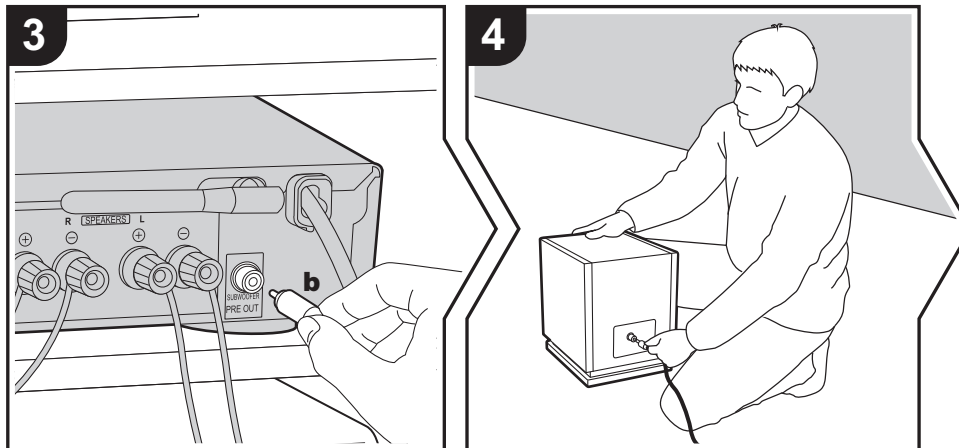
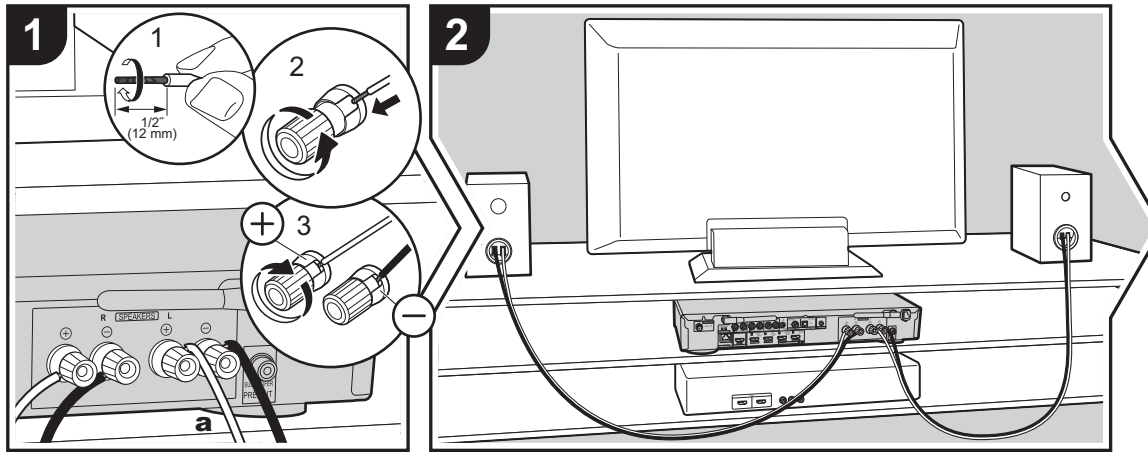

**a** Lautsprecherkabel, **b** Subwoofer-Kabel

Informationen zum Anschließen des Lautsprechersystems entnehmen Sie der Abbildung.

Verdrillen Sie die Drähte der Lautsprecherkabel, bis sie fest sind, bevor Sie sie in die SPEAKERS-Klemmen stecken. Nachdem Sie die Kabel eingesetzt haben, befestigen Sie die Anschlüsse sicher, indem Sie nach rechts drehen. Verbinden Sie die Buchsen des Geräts und die der Lautsprecher für jeden Kanal korrekt miteinander (+ zu + und – zu –). Wenn die Verbindung falsch ausgeführt wird, können die Bässe aufgrund der Phasenumkehr schwach sein.

Verwenden Sie zum Anschließen eines aktiven Subwoofers ein Subwoofer-Kabel und die SUBWOOFER PRE OUT-Buchse.

Vergewissern Sie sich, dass beim Anschließen der Kabel die freiliegenden Drähte nicht aus den Lautsprecheranschlüssen herausragen. Wenn die freiliegenden Lautsprecherdrähte die Geräterückwand berühren oder das (+)- und das (-)-Kabel einander berühren, wird die Schutzschaltung aktiviert. (→P49)

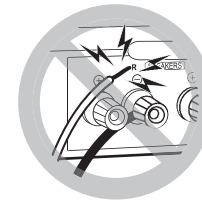

### Setup

- Einstellungen für die Konfiguration der angeschlossenen Lautsprecher müssen in "1. Full Auto MCACC" (→P13) in Initial Setup erfolgen.

DE



## 2. Anschließen des Fernsehers

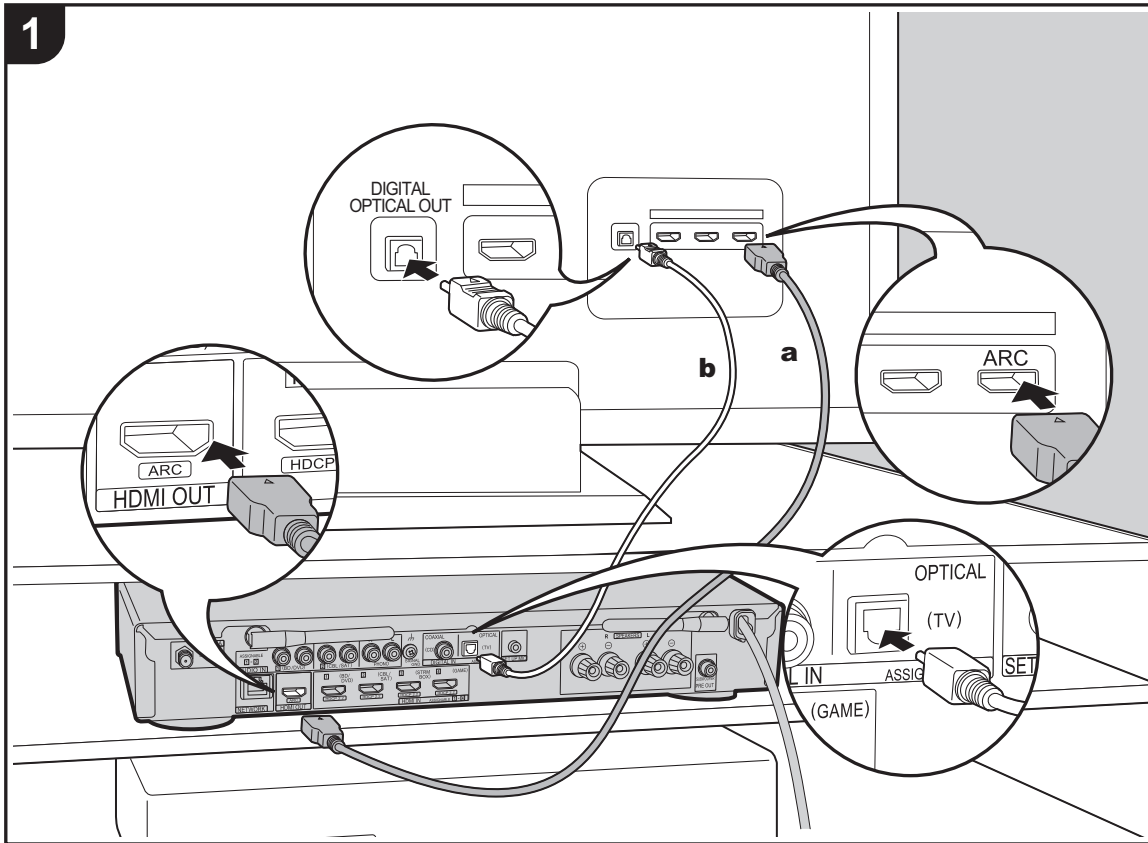

**a** HDMI-Kabel, **b** Digitales optisches Kabel

### An ARC-Fernseher

Verwenden Sie bei ARC-fähigen Fernsehern (Audio Return Channel) (→P55) ein HDMI-Kabel und nehmen Sie den Anschluss entsprechend Abbildung "a" vor. Wählen Sie beim Anschließen eine HDMI IN-Buchse am Fernseher aus, von der ARC unterstützt wird.

### An Nicht-ARC-Fernseher

Verwenden Sie bei nicht ARC-fähigen Fernsehern (Audio Return Channel) sowohl das HDMI-Kabel wie in Abbildung "a" als auch das digitale optische Kabel wie in Abbildung "b".



### Setup

- Es sind bestimmte Einstellungen erforderlich, um die ARC-Funktion zu verwenden. Wählen Sie "Yes" in "4. Audio Return Channel" (→P14) unter Initial Setup aus.
- Anweisungen zum Anschließen und Einrichten des Fernsehers finden Sie in der Bedienungsanleitung des Fernsehers.

DE



### 3. Anschließen der HDMI-AV-Komponenten

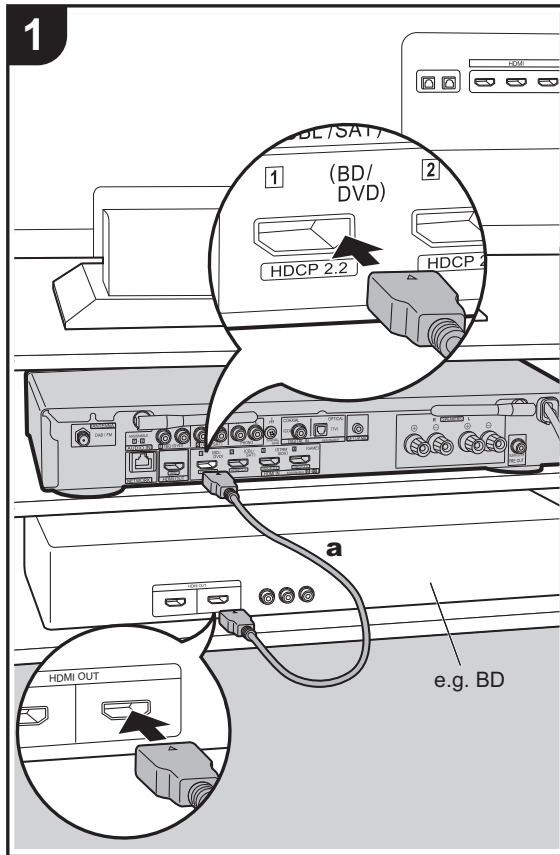

a HDMI-Kabel

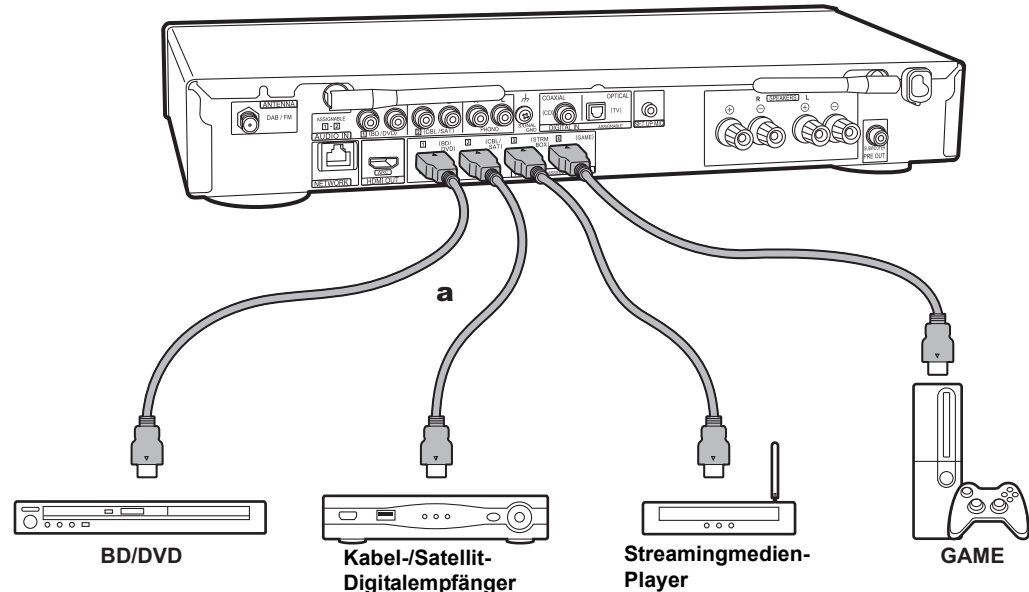

Dies ist eine Beispielverbindung mit einer AV-Komponente mit HDMI-Buchse. Wenn eine AV-Komponente angeschlossen ist, die dem CEC-Standard (Consumer Electronics Control) entspricht, können Funktionen wie die HDMI CEC-Funktion, die mit dem Eingangselektor verknüpft ist, sowie die HDMI Standby Through-Funktion verwendet werden, mit der Video und Audio von AV-Komponenten auch dann über den Fernseher wiedergegeben werden können, wenn dieses Gerät sich im Standby-Modus befindet. (→P55)

- Verwenden Sie das Hochgeschwindigkeits-HDMI-Kabel, um ein 4K- oder 1080p-Video wiederzugeben.



#### Setup

- Es sind Einstellungen erforderlich, um die Funktionen HDMI CEC und HDMI Standby Through zu verwenden. (→P37) Nehmen Sie Einstellungen vor, wenn alle Anschlüsse vollständig sind.
- Um digitalen Surround-Sound wie Dolby Digital wiederzugeben, muss der Audioausgang am angeschlossenen Blu-ray-Disc-Player oder sonstigen Gerät auf "Bitstream output" eingestellt sein.



## 4. Anschließen der Audio-Komponenten

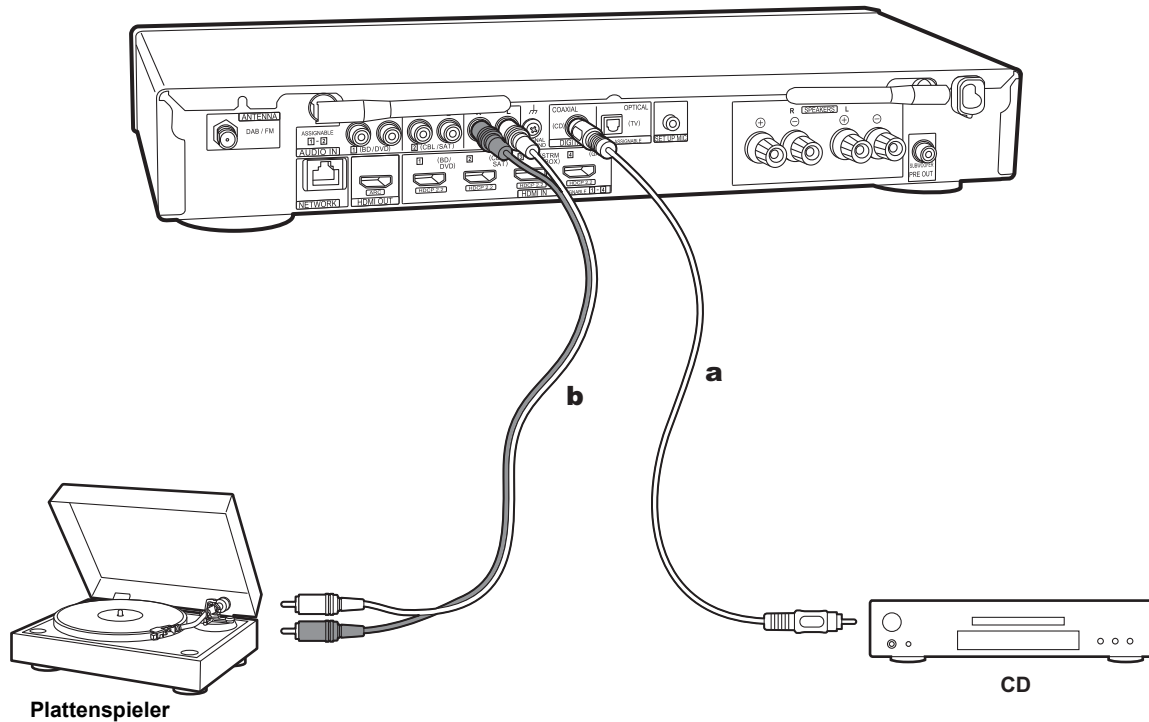

**a** Digitales Koaxialkabel, **b** Analoges Audiokabel

### Anschließen eines CD-Players

Verwenden Sie ein digitales Koaxialkabel, um einen CD-Player an die DIGITAL IN COAXIAL-Buchse anzuschließen.

### Anschließen eines Plattenspielers

Sie können auch einen Plattenspieler mit einem MM-Tonabnehmer an die PHONO-Buchse anschließen.

- Wenn der Plattenspieler über einen eingebauten Audioequalizer verfügt, schließen Sie ihn an eine andere AUDIO IN-Buchse als die PHONO-Buchse an. Wenn der Plattenspieler über einen MC-Tonabnehmer verfügt, installieren Sie einen kompatiblen Audioequalizer zwischen den Plattenspieler und dieses Gerät. Verwenden Sie eine beliebige AUDIO IN-Buchse, jedoch nicht die PHONO-Buchse.

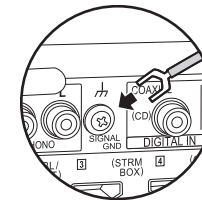

Wenn der Plattenspieler ein Erdungskabel hat, schließen Sie es an den SIGNAL GND-Anschluss an diesem Gerät an.



## 5. Anschließen weiterer Kabel

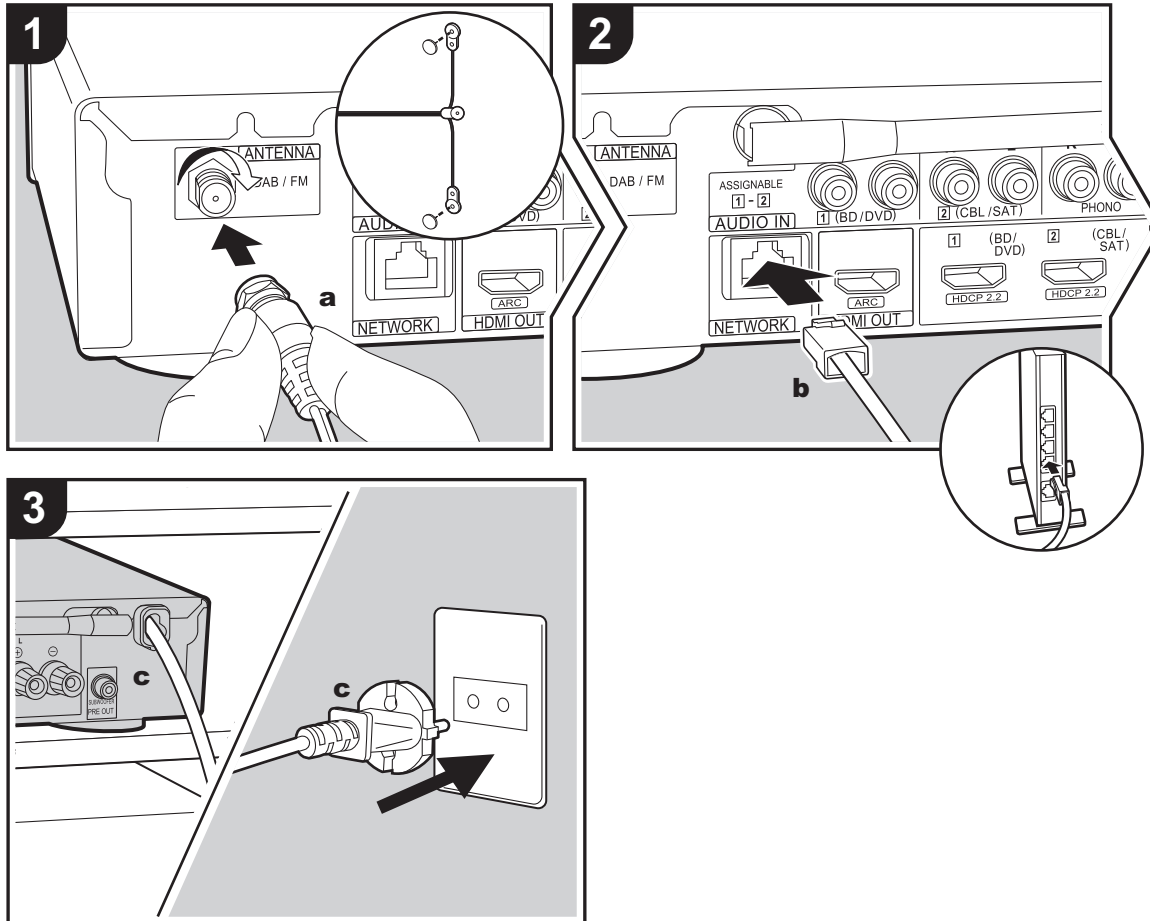

**a** DAB/FM-Antenne, **b** Ethernet-Kabel, **c** Netzkabel

### Antennenanschluss

Verbinden Sie die mitgelieferte DAB/FM-Antenne mit dem ANTENNA DAB/FM-Anschluss. Stellen Sie sicher, dass der Stecker vollständig eingesetzt ist, und befestigen Sie diesen anschließend durch Drehen der Mutter nach rechts. Verwenden Sie eine Reißzwecke oder Ähnliches, um die Antenne an der Wand zu befestigen.



### Netzwerkanschluss

Verbinden Sie dieses Gerät über LAN oder WLAN (Wireless LAN) mit dem Netzwerk. Sie können Netzwerkfunktionen wie Internetradio genießen, wenn Sie das Gerät mit einem Netzwerk verbinden. Bei kabelgebundenem LAN schließen Sie ein Ethernet-Kabel an die NETWORK-Buchse an (siehe Abbildung). Zum Verbinden über WLAN wählen Sie "Wireless" in "3. Network Connection" (→ P14) bei der ersten Einrichtung (Initial Setup) aus, dann die gewünschte Einstellungsmethode, dann folgen Sie zum Einrichten der Verbindung den Anweisungen auf dem Bildschirm.

### Netzkabelanschluss

Schließen Sie das Netzkabel dieses Geräts erst dann an, wenn alle anderen Anschlüsse vollständig sind.

DE





# Erste Einrichtung mit dem automatischen Startup-Assistenten

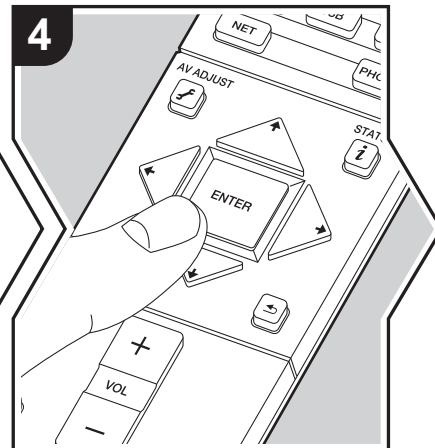
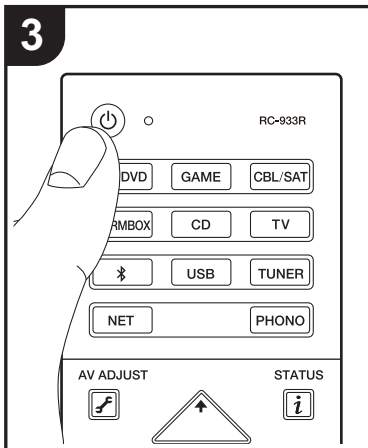
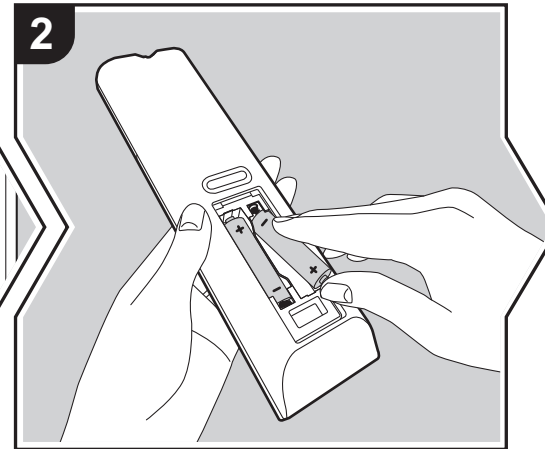
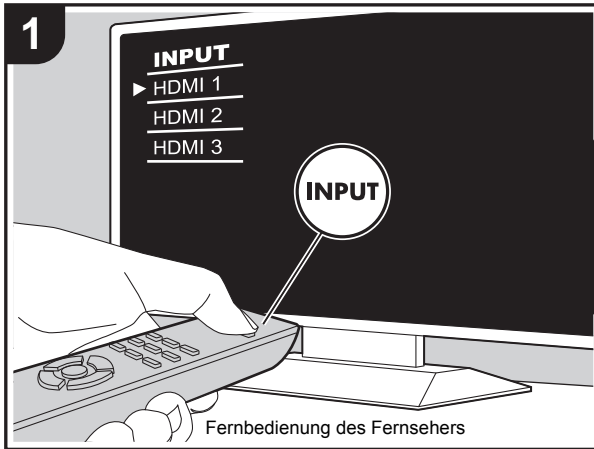

## Initial Setup startet automatisch

1. Schalten Sie den Eingang des Fernsehers auf denjenigen, der mit dem Gerät belegt ist.
2. Setzen Sie Batterien in die Fernbedienung dieses Geräts ein.
3. Drücken Sie auf der Fernbedienung. Wenn Sie dieses Gerät erstmalig einschalten, wird auf dem TV-Gerät automatisch der Bildschirm Initial Setup angezeigt, auf dem Sie die erforderlichen Einstellungen für die Inbetriebnahme vornehmen können.



4. Folgen Sie den Anweisungen auf dem Bildschirm, um die Option mit dem Cursor der Fernbedienung auszuwählen, und drücken Sie ENTER, um Ihre Auswahl zu bestätigen.

- Um zum vorigen Bildschirm zurückzukehren, drücken Sie .

**Zum Wiederholen Initial Setup:** Wenn Sie den Vorgang abbrechen oder die Einstellungen der ersten Einrichtung (Initial Setup) ändern möchten, drücken Sie auf der Fernbedienung, wählen "Miscellaneous" – "Initial Setup" im System Setup-Menü aus Home aus und drücken ENTER. Um die Anzeigesprache erneut auszuwählen, drücken Sie "OSD Language". (→P32)

DE



## 1. Full Auto MCACC

Platzieren Sie das mitgelieferte Mikrofon zur Lautsprechereinstellung in Hörposition und messen Sie die von den Lautsprechern ausgehenden Testtöne. Die optimalen Lautstärkepegel, Crossoverfrequenzen und Abstände zur Hörposition werden von diesem Gerät automatisch für jeden Lautsprecher ermittelt. Außerdem werden die Equalizer für jeden Lautsprecher automatisch angepasst, und es wird eine Korrektur der Verzerrung durch die akustische Beschaffenheit des Raums vorgenommen.

- Die Kalibrierung dauert insgesamt 3 bis 12 Minuten. Berücksichtigen Sie, dass die Testtöne von den Lautsprechern beim Messvorgang bei hohem Lautstärkepegel erfolgen. Achten Sie darauf, dass der Raum während der Messung so leise wie möglich ist.
- Wenn die Stromzufuhr plötzlich unterbrochen wird, sind die Lautsprecherkabel möglicherweise mit der Geräterückseite oder anderen Kabeln in Kontakt gekommen, und die Schutzschaltung wurde ausgelöst. Verdrillen Sie die Litze und vergewissern Sie sich, dass sie nach dem Anschließen nicht aus den Lautsprecherklemmen herausragen.

1. Platzieren Sie das mitgelieferte Lautsprechereinstellungsmikrofon in Hörposition und verbinden Sie es mit der SETUP MIC-Buchse am Hauptgerät.

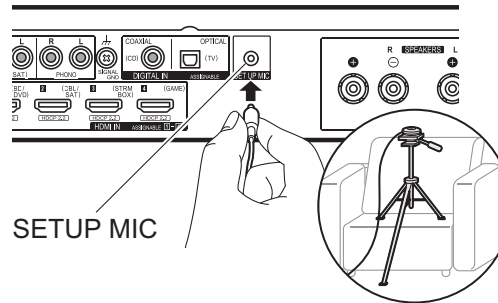

Wenn Sie das Mikrofon zur Lautsprechereinstellung auf einem Stativ platzieren, gehen Sie entsprechend der Abbildung vor.

- Um die Full Auto MCACC abzubrechen, trennen Sie das Mikrofon zur Lautsprechereinstellung ab.
2. Wählen Sie hier aus, ob ein Subwoofer angeschlossen ist.

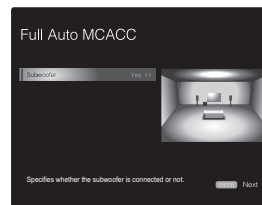

Die Darstellung auf dem Bildschirm ändert sich entsprechend der Kanalanzahl, die Sie unter "Speaker Channels" auswählen. Berücksichtigen Sie die aktuelle Darstellung, wenn Sie die Einstellungen vornehmen. Verwenden Sie diesen Bildschirm außerdem, um anzugeben, ob Sie einen Subwoofer angeschlossen haben.

- Wenn Sie einen Subwoofer angeschlossen haben, überprüfen Sie den Einschaltstatus und die Lautstärke

des Subwoofers. Die niedrigen Frequenzen des Subwoofers sind möglicherweise nicht eindeutig zu hören. Stellen Sie den Lautstärkepegel mindestens auf die Hälfte ein.

3. Es werden Testtöne ausgegeben. Zunächst werden die angeschlossenen Lautsprecher sowie die Umgebungsgeräusche ermittelt.
4. Bei Anzeige der Messergebnisse wählen Sie "Next" aus und drücken ENTER auf der Fernbedienung. Es werden erneut Testtöne ausgegeben, und es werden automatisch Einstellungen wie optimaler Lautstärkepegel und Crossover-Frequenz vorgenommen.
5. Wenn die Messung abgeschlossen ist, wird das Messergebnis angezeigt. Drücken Sie die Cursorstasten ◀/▶ auf der Fernbedienung, um die Einstellungen zu überprüfen. Drücken Sie ENTER, wenn "Save" ausgewählt ist, um die Einstellungen zu speichern.

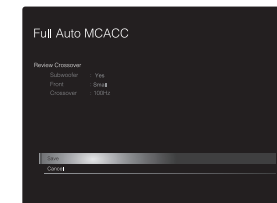

6. Trennen Sie das Mikrofon zur Lautsprechereinstellung ab. Sie können keine anderen Menüoptionen verwenden, solange das Mikrofon angeschlossen ist.

## 2. Source Connection

Vergewissern Sie sich, dass alle Eingangsquellen korrekt angeschlossen sind. Folgen Sie den Anweisungen, wählen Sie die zu bestätigende Eingangsquelle aus, starten Sie die Wiedergabe vom ausgewählten Player und vergewissern Sie sich, dass sowohl Bildausgabe über den Fernseher als

DE



auch Klanguausgabe erfolgen.

### 3. Network Connection

Richten Sie die WLAN-Verbindung mit einem Zugangspunkt wie einem WLAN-Router ein. Es gibt die folgenden beiden WLAN-Anschlussmöglichkeiten:

**"Scan Networks"**: Suchen Sie mit diesem Gerät nach einem Zugangspunkt. Bringen Sie zuvor die SSID des Zugangspunkts in Erfahrung.

**"Use iOS Device (iOS7 or later)"**: Teilen Sie die WLAN-Einstellungen des iOS-Geräts mit diesem Gerät.

Wenn Sie "Scan Networks" auswählen, gibt es zwei weitere mögliche Verbindungsmethoden. Überprüfen Sie Folgendes:

- **"Enter Password"**: Geben Sie das Passwort bzw. den Schlüssel für den Zugangspunkt ein, mit dem eine Verbindung hergestellt werden soll.
- **"Push Button"**: Wenn der Zugangspunkt über eine Taste zum automatischen Verbinden verfügt, können Sie die Verbindung ohne Passworteingabe herstellen.
- Wird die SSID des Zugangspunkts nicht angezeigt, so wählen Sie im Bildschirm mit der SSID-Liste "Other..." mit der ➔-Taste auf der Fernbedienung aus, drücken ENTER und folgen den Anweisungen auf dem Bildschirm.



**Tastatureingabe**: Zum Wechseln zwischen Groß- und Kleinschreibung wählen Sie "A/a" auf dem Bildschirm aus und drücken ENTER. Um auszuwählen, ob das Passwort

mit " \* " maskiert oder im Klartext angezeigt werden soll, drücken Sie +Fav auf der Fernbedienung. Mit CLEAR werden alle eingegebenen Zeichen gelöscht.

**Datenschutzerklärung**: Bei der Einrichtung des Netzwerks werden Sie aufgefordert, die Datenschutzerklärung zu akzeptieren. Wählen Sie "Yes" und drücken Sie ENTER, um die Datenschutzerklärung zu akzeptieren.

### 4. Audio Return Channel

Wenn Sie einen Fernseher angeschlossen haben, von dem ARC unterstützt wird, wählen Sie "Yes" aus. Die ARC-Einstellung dieses Geräts wird aktiviert, und Sie können die Audiosignale des Fernsehers über dieses Gerät ausgeben.

- Wenn Sie "Yes" auswählen, ist die HDMI CEC-Funktion aktiviert, und der Stromverbrauch ist im Standby-Modus erhöht.



## Wiedergabe von AV-Komponenten

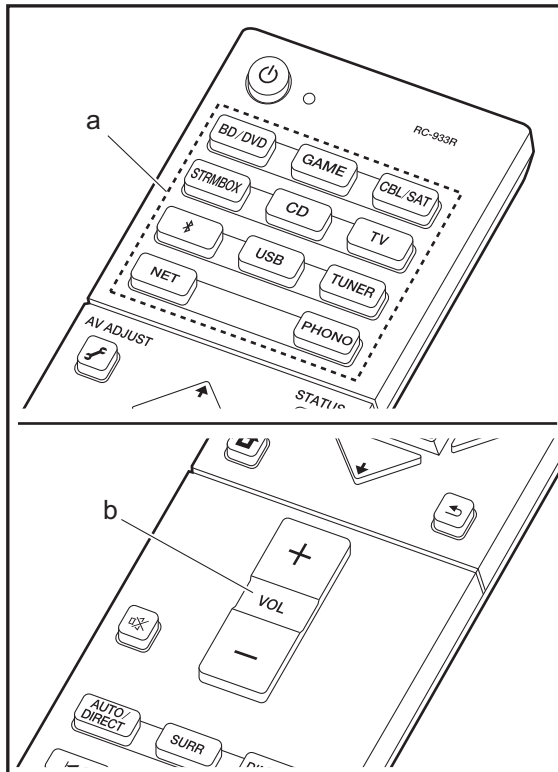

### Grundlegende Funktionen

Führen Sie die Wiedergabe einer AV-Komponente oder eines TV-Geräts aus, die/das über ein HDMI-Kabel oder ein anderes Kabel mit diesem Gerät verbunden ist.

1. Schalten Sie den Eingang des Fernsehers auf denjenigen, der mit dem Gerät belegt ist.
2. Drücken Sie auf der Fernbedienung den Eingangsselektor (a) mit dem Namen der Buchse, an die der Player angeschlossen ist, um den entsprechenden Eingang auszuwählen.

Drücken Sie beispielsweise BD/DVD, um den Player wiederzugeben, der an die BD/DVD-Buchse angeschlossen ist. Drücken Sie TV, um den Fernsehton wiederzugeben.

- Beachten Sie, dass der Eingang automatisch gewechselt wird, wenn die CEC-Linkfunktion verfügbar ist und ein CEC-kompatibler Fernseher bzw. Player mithilfe einer HDMI-Verbindung an dieses Gerät angeschlossen wird.

3. Starten Sie die Wiedergabe am Player.
4. Passen Sie die Lautstärke mit VOL+/- (b) an.



# Internetradio

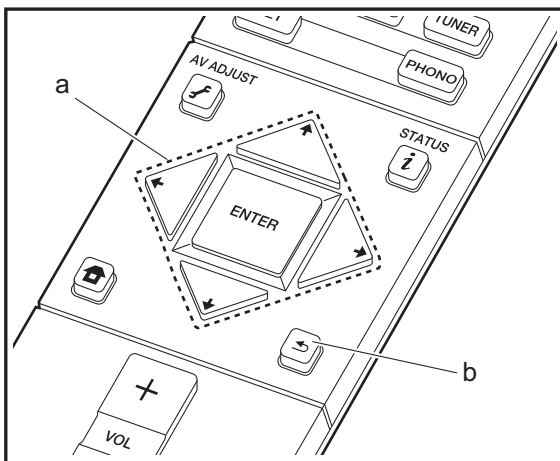
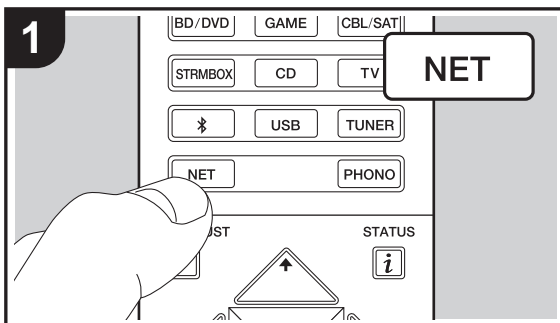

## Grundlegende Funktionen

Wenn dieses Gerät mit einem Netzwerk verbunden ist, können Sie Tuneln und weitere voreingestellte Internetradio-Dienste wiedergeben. Je nach Internetradio-Service muss der Benutzer sich möglicherweise zunächst vom Computer aus registrieren.

1. Schalten Sie den Eingang des Fernsehers auf denjenigen, der mit dem Gerät belegt ist.
2. Drücken Sie NET auf der Fernbedienung.

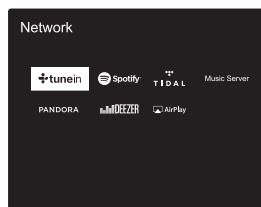

3. Folgen Sie den Anweisungen auf dem Bildschirm, um mit den Cursortasten Radiosender und Programme auszuwählen, und drücken Sie dann ENTER (a), um wiederzugeben. Die Wiedergabe beginnt, wenn der Buffer 100 % erreicht hat.
  - Drücken Sie ← (b), um zum vorigen Bildschirm zurückzukehren.
  - Wenn Sie keinen Netzwerkdienst auswählen können, ist die Auswahl nach dem Starten der Netzwerkfunktion verfügbar.

## Informationen zu Tuneln Radio

Drücken Sie ENTER (a) auf der Fernbedienung, um während der Wiedergabe das Tuneln Radio zu öffnen.

**Add to My Presets:** Registriert den übertragenen Radiosender oder das übertragene Programm in "My Presets". Nach erfolgter Registrierung wird "My Presets" in

der Ebene unter Tuneln Radio angezeigt. Um die Wiedergabe zu starten, wählen Sie das gewünschte Programm unter "My Presets" aus.

**Remove from My Presets:** Löscht einen Radiosender oder ein Programm aus "My Presets" im Tuneln Radio.

DE



# Spotify

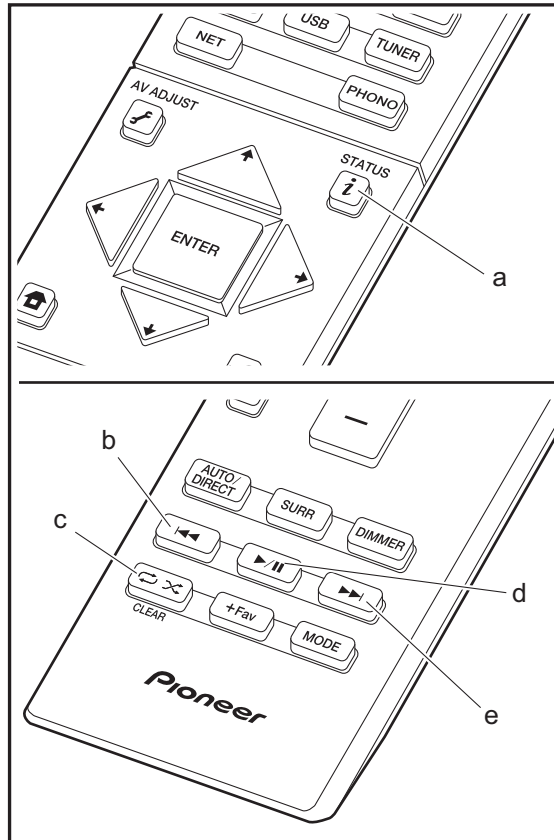
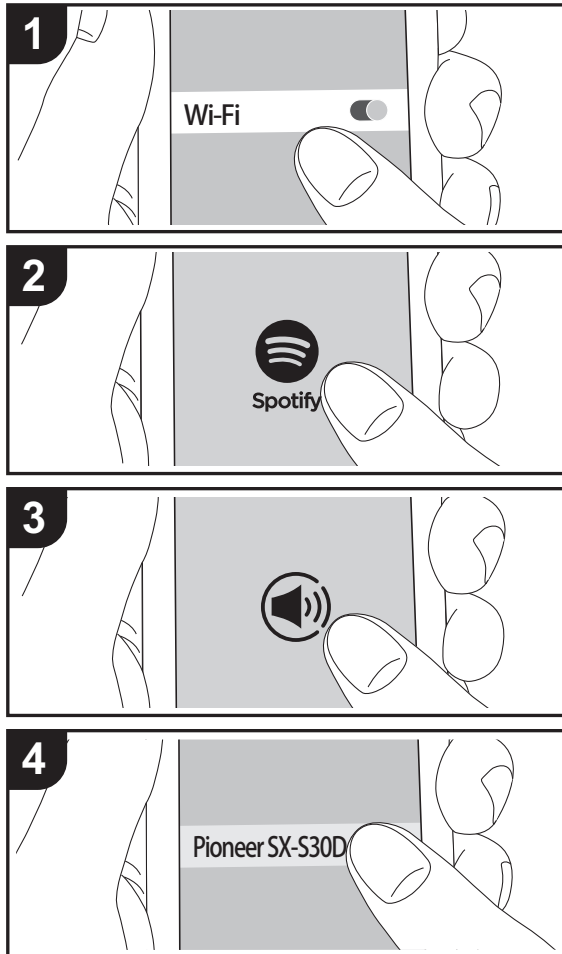

## Grundlegende Funktionen

Die Wiedergabe von Spotify Connect ist möglich, wenn Sie dieses Gerät mit dem Netzwerk verbinden, mit dem auch Ihr Smartphone oder Tablet verbunden ist. Zum Verwenden von Spotify Connect muss die Spotify-App auf Ihrem Smartphone oder Tablet installiert sein, und Sie müssen über ein Spotify-Premiumkonto verfügen.

1. Verbinden Sie das Smartphone mit dem gleichen Netzwerk wie dieses Gerät.
2. Klicken Sie im Track-Wiedergabebildschirm der Spotify-App auf die Connect-Schaltfläche.
3. Wählen Sie dieses Gerät aus.
4. Dieses Gerät wird automatisch eingeschaltet, der Eingangsselektor zu NET gewechselt und das Streaming von Spotify gestartet.

- Wenn "Hardware" – "Power Management" – "Network Standby" auf "Off" im System Setup-Menü unter Home eingestellt ist, schalten Sie das Gerät manuell ein und drücken NET auf der Fernbedienung.
- Informationen zu Spotify-Einstellungen finden Sie unter: [www.spotify.com/connect/](http://www.spotify.com/connect/)
- Die Spotify-Software benötigt Lizenzen dritter Parteien, die Sie hier finden: [www.spotify.com/connect/third-party-licenses](http://www.spotify.com/connect/third-party-licenses)

Die folgenden Fernbedienungsvorgänge sind ebenfalls möglich.

- (a) Mit dieser Taste werden die angezeigten Titelinformationen während der Wiedergabe gewechselt.
- (b) Mit dieser Taste wird der vorige Track wiedergegeben.
- (c) Mit dieser Taste können Sie Wiederholung/zufällige Wiedergabe starten. Durch mehrmaliges Drücken dieser Taste wird zwischen den Wiederholungsmodi umgeschaltet.
- (d) Mit dieser Taste wird die Wiedergabe pausiert. Wird die Taste bei pausierter Wiedergabe gedrückt, so wird die Wiedergabe fortgesetzt.
- (e) Mit dieser Taste wird der nächste Track wiedergegeben.

D E



# Music Server

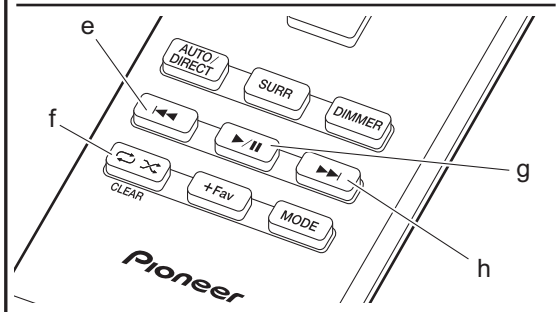
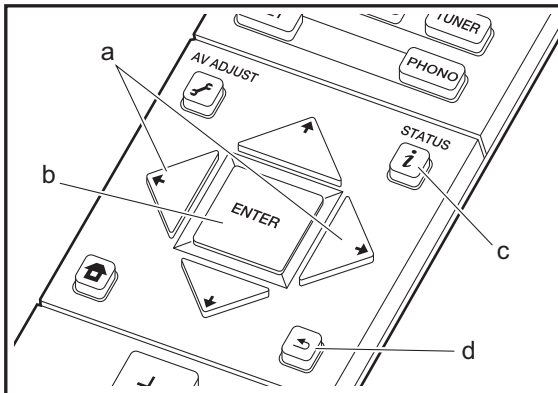
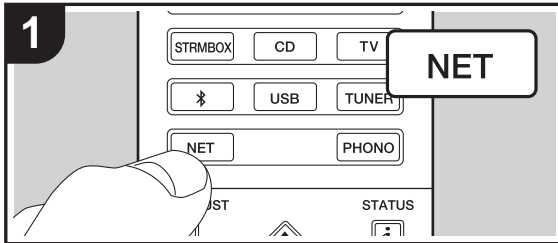

Das Streaming von Musikdateien, die auf PCs oder NAS-Geräten gespeichert sind, welche mit demselben Netzwerk wie dieses Gerät verbunden sind, ist möglich. Netzwerkserver, mit denen dieses Gerät kompatibel ist, sind PCs, auf denen Player mit Serverfunktionalität von Windows Media® Player 11 oder 12 installiert sind, sowie NAS mit Heimnetzwerkfunktion. Sie müssen möglicherweise vorab einige Einstellungen vornehmen, um Windows Media® Player 11 oder 12 zu verwenden. Beachten Sie, dass ausschließlich Musikdateien, die in der Windows Media® Player-Bibliothek registriert sind, wiedergegeben werden können.

## Konfigurieren von Windows Media® Player

### ■ Windows Media® Player 11

1. Schalten Sie Ihren PC ein und starten Sie Windows Media® Player 11.
2. Wählen Sie im Menü "Library" die Option "Media Sharing" aus, um ein Dialogfeld zu öffnen.
3. Aktivieren Sie das Kontrollkästchen "Share my media" und klicken Sie auf "OK", um die kompatiblen Geräte anzuzeigen.
4. Wählen Sie dieses Gerät aus, klicken Sie auf "Allow" und setzen Sie neben dem Symbol für dieses Gerät ein Häkchen.
5. Klicken Sie auf "OK", um den Dialog zu schließen.
  - Je nach Version von Windows Media® Player können sich die Namen der auswählbaren Elemente unterscheiden.

### ■ Windows Media® Player 12

1. Schalten Sie Ihren PC ein und starten Sie Windows Media® Player 12.
2. Wählen Sie im Menü "Stream" die Option "Turn on media streaming" aus, um ein Dialogfeld zu öffnen.
  - Wenn Medienstreaming bereits eingeschaltet ist, wählen Sie "More streaming options..." im Menü "Stream", um die Player im Netzwerk aufzulisten und gehen Sie dann zu Schritt 4.
3. Klicken Sie auf "Turn on media streaming", um eine Liste der Player im Netzwerk anzuzeigen.

4. Wählen Sie dieses Gerät in "Media streaming options" aus und überprüfen Sie, dass es auf "Allow" eingestellt ist.
5. Klicken Sie auf "OK", um den Dialog zu schließen.
  - Je nach Version von Windows Media® Player können sich die Namen der auswählbaren Elemente unterscheiden.

## Wiedergabe

1. Starten Sie den Server (Windows Media® Player 11, Windows Media® Player 12 oder NAS-Gerät), der die wiederzugebenden Musikdateien enthält.
2. Vergewissern Sie sich, dass PCs und/oder NAS korrekt mit dem gleichen Netzwerk wie dieses Gerät verbunden sind.
3. Schalten Sie den Eingang des Fernsehers auf denjenigen, der mit dem Gerät belegt ist.
4. Drücken Sie NET auf der Fernbedienung.

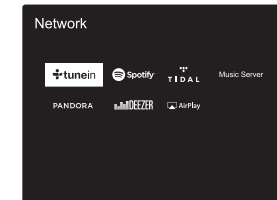

5. Wählen Sie mit den Cursortasten auf der Fernbedienung "Music Server" aus und drücken Sie dann ENTER (b).
6. Wählen Sie den gewünschten Server mit den Cursortasten auf der Fernbedienung aus und drücken Sie ENTER (b), um eine Liste der verfügbaren Elemente zu öffnen.
7. Wählen Sie mit den Cursortasten auf der Fernbedienung die Musikdatei aus, die wiedergegeben werden soll, und drücken Sie dann ENTER (b), um die Wiedergabe zu starten. Drücken Sie ↵ (d), um zum vorigen Bildschirm zurückzukehren.
  - Wenn "No Item." angezeigt wird, überprüfen Sie die Netzwerkverbindung.



- Je nach Server und Freigabe-Einstellungen kann das Gerät ihn möglicherweise nicht erkennen oder es können u. U. keine der Musikdateien wiedergegeben werden. Darüber hinaus kann das Gerät nicht auf Bilder und Videos zugreifen, die auf Servern gespeichert sind.
- Bei Musikdateien auf Servern können bis zu 20.000 Tracks pro Ordner angezeigt werden, und die Ordner können bis zu 16-stufig verschachtelt werden.

Die folgenden Fernbedienungsvorgänge sind ebenfalls möglich.

- Wenn die Ordner oder Dateilisten nicht auf einen Bildschirm passen, können Sie hiermit blättern.
- Mit dieser Taste werden die angezeigten Titelinformationen während der Wiedergabe gewechselt. Mit dieser Taste können Sie während der Anzeige von Ordnern oder Dateilisten zum Wiedergabebildschirm zurückkehren.
- Mit dieser Taste wird der vorige Track wiedergegeben.
- Mit dieser Taste können Sie Wiederholung/zufällige Wiedergabe starten. Durch mehrmaliges Drücken dieser Taste wird zwischen den Wiederholungsmodi umgeschaltet.
- Mit dieser Taste wird die Wiedergabe pausiert. Wird die Taste bei pausierter Wiedergabe gedrückt, so wird die Wiedergabe fortgesetzt.
- Mit dieser Taste wird der nächste Track wiedergegeben.

## Ferngesteuerte Wiedergabe von einem PC

Sie können dieses Gerät verwenden, um Musikdateien abzuspielen, die auf Ihrem PC gespeichert sind, indem Sie den PC innerhalb Ihres Heimnetzwerks betreiben. Das Gerät unterstützt die Remotewiedergabe mit Windows Media® Player 12.

- Schalten Sie Ihren PC ein und starten Sie Windows Media® Player 12.
- Öffnen Sie das "Stream"-Menü und überprüfen Sie, dass "Allow remote control of my Player..." markiert ist. Klicken Sie auf "Turn on media streaming", um eine Liste der Player im Netzwerk anzuzeigen.
- Schalten Sie den Eingang des Fernsehers auf denjenigen, der mit dem Gerät belegt ist.
- Wählen Sie die mit Windows Media® Player 12

wiedergabende Musikdatei aus und klicken Sie sie mit der rechten Maustaste an. Zur Remotewiedergabe einer Musikdatei auf einem anderen Server öffnen Sie in "Other Libraries" den Zielservers und wählen die wiederzugebende Musikdatei aus.

- Wählen Sie dieses Gerät in "Play to" aus, um das Fenster "Play to" in Windows Media® Player 12 zu öffnen, und starten Sie die Wiedergabe am Gerät. Wenn auf Ihrem PC Windows® 8.1 ausgeführt wird, klicken Sie auf "Play to" und wählen dann dieses Gerät aus. Bei PCs mit Windows® 10 klicken Sie auf "Cast to Device" und wählen dieses Gerät aus. Bedienungsvorgänge während der Remotewiedergabe können am PC im Fenster "Play to" vorgenommen werden. Der Wiedergabebildschirm wird auf dem Fernseher angezeigt, der am HDMI-Anschluss dieses Gerätes angeschlossen ist.
- Stellen Sie die Lautstärke mit der Lautstärkeleiste im Fenster "Play to" ein.
  - Manchmal kann die Lautstärke, die im Fenster für die ferngesteuerte Wiedergabe angezeigt wird, von der abweichen, die auf dem Display des Geräts erscheint. Wird die Lautstärke am Gerät geregelt, wird dies darüber hinaus nicht im Fenster "Play to" widerspiegelt.
  - Die Remote-Wiedergabe ist nicht möglich, wenn ein Netzwerkdienst genutzt wird oder Musikdateien auf einem USB-Speichergerät wiedergegeben werden.
  - Je nach Version von Windows® können sich die Namen der auswählbaren Elemente unterscheiden.

## Unterstützte Audioformate

Dieses Gerät unterstützt die folgenden Musikdateiformate. Eine Remotewiedergabe von FLAC, DSD und Dolby TrueHD wird nicht unterstützt.

### MP3 (.mp3/.MP3):

- Unterstützte Formate: MPEG-1/MPEG-2 Audio Layer-3
- Unterstützte Abtastfrequenzen: 44,1 kHz, 48 kHz
- Unterstützte Bitraten: Zwischen 8 kbps und 320 kbps und VBR.

### WMA (.wma/.WMA):

- Unterstützte Abtastfrequenzen: 44,1 kHz, 48 kHz
- Unterstützte Bitraten: Zwischen 5 kbps und 320 kbps und VBR.
- Die Formate WMA Pro/Voice/WMA Lossless werden

nicht unterstützt.

### WAV (.wav/.WAV):

WAV-Dateien enthalten unkomprimiertes digitales PCM-Audio.

- Unterstützte Abtastfrequenzen: 44,1 kHz, 48 kHz, 64 kHz, 88,2 kHz, 96 kHz, 176,4 kHz, 192 kHz
- Quantisierungsbit: 8 Bit, 16 Bit, 24 Bit

### AIFF (.aiff/.aif/.aifc/.afc/.AIFF/.AIF/.AIFC/.AFC):

AIFF-Dateien enthalten unkomprimiertes digitales PCM-Audio.

- Unterstützte Abtastfrequenzen: 44,1 kHz, 48 kHz, 64 kHz, 88,2 kHz, 96 kHz, 176,4 kHz, 192 kHz
- Quantisierungsbit: 8 Bit, 16 Bit, 24 Bit

### AAC (.aac/.m4a/.mp4/.3gp/.3g2/.AAC/.M4A/.MP4/.3GP/.3G2):

- Unterstützte Formate: MPEG-2/MPEG-4 Audio
- Unterstützte Abtastfrequenzen: 44,1 kHz, 48 kHz, 64 kHz, 88,2 kHz, 96 kHz
- Unterstützte Bitraten: Zwischen 8 kbps und 320 kbps und VBR.

### FLAC (.flac/.FLAC):

- Unterstützte Abtastfrequenzen: 44,1 kHz, 48 kHz, 64 kHz, 88,2 kHz, 96 kHz, 176,4 kHz, 192 kHz
- Quantisierungsbit: 8 Bit, 16 Bit, 24 Bit

### LPCM (Linear PCM):

- Unterstützte Abtastfrequenzen: 44,1 kHz, 48 kHz
- Quantisierungsbit: 16 Bit

### Apple Lossless (.m4a/.mp4/.M4A/.MP4):

- Unterstützte Abtastfrequenzen: 44,1 kHz, 48 kHz, 64 kHz, 88,2 kHz, 96 kHz, 176,4 kHz, 192 kHz
- Quantisierungsbit: 16 Bit, 24 Bit

### DSD (.dsf/.dff/.DSF/.DFF):

- Unterstützte Formate: DSF/DSDIFF
- Unterstützte Abtastfrequenzen: 2,8 MHz, 5,6 MHz
- Dateien mit variabler Bitrate (VBR) werden unterstützt. Die Wiedergabezeit kann jedoch möglicherweise nicht korrekt angezeigt werden.
- Die ferngesteuerte Wiedergabe unterstützt nicht die ununterbrochene Wiedergabe.





# USB-Speichergerät

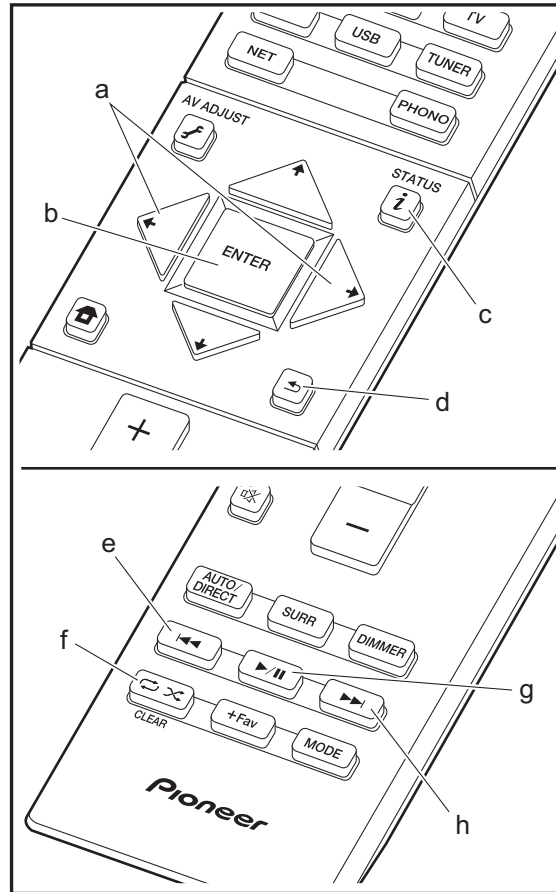
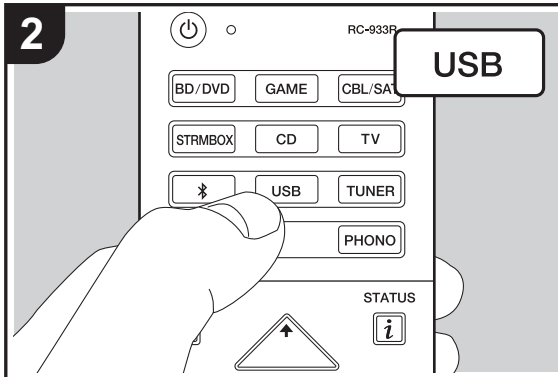
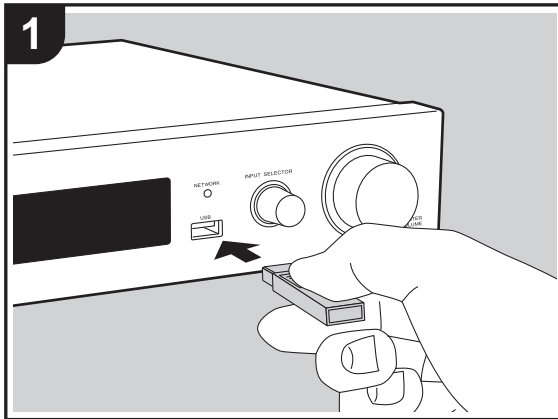

## Grundlegende Wiedergabe

Sie können Musikdateien wiedergeben, die sich auf einem USB-Speichergerät befinden.

- Schalten Sie den Eingang des Fernsehers auf denjenigen, der mit dem Gerät belegt ist.
- Stecken Sie Ihr USB-Speichergerät mit den Musikdateien in den USB-Port an der Vorderseite dieses Geräts ein.
- Drücken Sie "USB" auf der Fernbedienung.
  - Wenn die Anzeige "USB" auf dem Display blinkt, überprüfen Sie, ob das USB-Speichergerät korrekt angeschlossen ist.
  - Entfernen Sie nicht das USB-Speichergerät, das an dieses Gerät angeschlossen ist, solange "Connecting..." auf dem Display angezeigt wird. Dies kann zu Datenverlust führen oder eine Fehlfunktion verursachen.
- Drücken Sie beim nächsten Bildschirm ENTER (b) auf der Fernbedienung. Die Liste der Ordner und Musikdateien auf dem USB-Speichergerät werden angezeigt. Wählen Sie den Ordner mit den Cursortasten aus und drücken Sie ENTER (b), um Ihre Auswahl zu bestätigen.
  - Drücken Sie (d), um zum vorigen Bildschirm zurückzukehren.
- Wählen Sie mit den Cursortasten auf der Fernbedienung die Musikdatei aus und drücken Sie ENTER (b), um die Wiedergabe zu starten.
  - Der USB-Anschluss dieses Geräts entspricht dem USB 2.0-Standard. Die Übertragungsgeschwindigkeit kann für einige wiederzugebende Inhalte unzureichend sein, wodurch es zu Unterbrechungen des Sounds kommen kann.

Die folgenden Fernbedienungs Vorgänge sind ebenfalls möglich.

- (a) Wenn die Ordner oder Dateilisten nicht auf einen Bildschirm passen, können Sie hiermit blättern.
- (c) Mit dieser Taste werden die angezeigten Titelinformationen während der Wiedergabe gewechselt. Mit dieser Taste können Sie während der Anzeige von

DE



Ordern oder Dateilisten zum Wiedergabebildschirm zurückkehren.

- (e) Mit dieser Taste wird der vorige Track wiedergegeben.
- (f) Mit dieser Taste können Sie Wiederholung/zufällige Wiedergabe starten. Durch mehrmaliges Drücken dieser Taste wird zwischen den Wiederholungsmodi umgeschaltet.
- (g) Mit dieser Taste wird die Wiedergabe pausiert. Wird die Taste bei pausierter Wiedergabe gedrückt, so wird die Wiedergabe fortgesetzt.
- (h) Mit dieser Taste wird der nächste Track wiedergegeben.

### USB-Speichergerätsanforderungen

- Beachten Sie, dass der Betrieb von USB-Speichergeräten nicht immer garantiert werden kann.
- Dieses Gerät unterstützt USB-Speichergeräte, die den USB-Massenspeichergeräteklasse-Standard erfüllen. Das Gerät ist außerdem kompatibel mit USB-Speichergeräten mit den Dateisystemformaten FAT16 und FAT32.
- Wenn auf dem USB-Speichergerät Partitionen angelegt wurden, wird jede Partition als unabhängiges Gerät behandelt.
- Es können bis zu 20.000 Tracks pro Ordner angezeigt werden, und die Ordner können bis zu 16-stufig verschachtelt werden.
- USB-Hubs und USB-Speichergeräte mit Hubfunktion werden nicht unterstützt. Schließen Sie diese Geräte nicht an das Gerät an.
- USB-Speichergeräte mit Sicherheitsfunktion werden auf diesem Gerät nicht unterstützt.
- Wenn Sie eine USB-Festplatte an den USB-Anschluss des Gerätes anschließen, empfehlen wir Ihnen die Verwendung seines Wechselstromnetzadapters für die Stromversorgung.
- Medien, die in den USB-Kartenleser eingesetzt werden, stehen bei dieser Funktion möglicherweise nicht zur

Verfügung. Außerdem ist es je nach USB-Speichergerät möglich, dass die Inhalte nicht korrekt gelesen werden können.

- Wir übernehmen keinerlei Verantwortung für Verluste oder Beschädigungen von Daten, die auf einem USB-Speichergerät gespeichert sind, wenn dieses Speichergerät mit dem Gerät verwendet wird. Wir empfehlen Ihnen, wichtige Musikdateien im Vorfeld zu sichern.

### Unterstützte Audioformate

Für die Wiedergabe vom Server und von einem USB-Speichergerät unterstützt dieses Gerät die folgenden Musikdateiformate. Beachten Sie, dass Audiodateien, die urheberrechtlich geschützt sind, auf diesem Gerät nicht wiedergegeben werden können.

#### MP3 (.mp3/.MP3):

- Unterstützte Formate: MPEG-1/MPEG-2 Audio Layer 3
- Unterstützte Abtastfrequenzen: 44,1 kHz, 48 kHz
- Unterstützte Bitraten: Zwischen 8 kbps und 320 kbps und VBR.

#### WMA (.wma/.WMA):

- Unterstützte Abtastfrequenzen: 44,1 kHz, 48 kHz
- Unterstützte Bitraten: Zwischen 5 kbps und 320 kbps und VBR.
- Die Formate WMA Pro/Voice/WMA Lossless werden nicht unterstützt.

#### WAV (.wav/.WAV):

WAV-Dateien enthalten unkomprimiertes digitales PCM-Audio.

- Unterstützte Abtastfrequenzen: 44,1 kHz, 48 kHz, 64 kHz, 88,2 kHz, 96 kHz, 176,4 kHz, 192 kHz
- Quantisierungsbit: 8 Bit, 16 Bit, 24 Bit

#### AIFF (.aiff/.aif/.aifc/.afc/.AIFF/.AIF/.AIFC/.AFC):

AIFF-Dateien enthalten unkomprimiertes digitales PCM-Audio.

- Unterstützte Abtastfrequenzen: 44,1 kHz, 48 kHz, 64 kHz, 88,2 kHz, 96 kHz, 176,4 kHz, 192 kHz
- Quantisierungsbit: 8 Bit, 16 Bit, 24 Bit

#### AAC (.aac/.m4a/.mp4/.3gp/.3g2/.AAC/.M4A/.MP4/.3GP/.3G2):

- Unterstützte Formate: MPEG-2/MPEG-4 Audio
- Unterstützte Abtastfrequenzen: 44,1 kHz, 48 kHz, 64 kHz, 88,2 kHz, 96 kHz
- Unterstützte Bitraten: Zwischen 8 kbps und 320 kbps und VBR.

#### FLAC (.flac/.FLAC):

- Unterstützte Abtastfrequenzen: 44,1 kHz, 48 kHz, 64 kHz, 88,2 kHz, 96 kHz, 176,4 kHz, 192 kHz
- Quantisierungsbit: 8 Bit, 16 Bit, 24 Bit

#### Apple Lossless (.m4a/.mp4/.M4A/.MP4):

- Unterstützte Abtastfrequenzen: 44,1 kHz, 48 kHz, 64 kHz, 88,2 kHz, 96 kHz, 176,4 kHz, 192 kHz
- Quantisierungsbit: 16 Bit, 24 Bit

#### DSD (.dsf/.dff/.DSF/.DFF):

- Unterstützte Formate: DSF/DSDIFF
- Unterstützte Abtastfrequenzen: 2,8 MHz, 5,6 MHz

#### Dolby TrueHD (.vr/.mlp/.VR/.MLP):

- Unterstützte Abtastfrequenzen: 44,1 kHz, 48 kHz, 64 kHz, 88,2 kHz, 96 kHz, 176,4 kHz, 192 kHz
- Dateien mit variabler Bitrate (VBR) werden unterstützt. Die Wiedergabezeit kann jedoch möglicherweise nicht korrekt angezeigt werden.
- Dieses Gerät unterstützt die ununterbrochene Wiedergabe des USB-Speichergeräts unter den folgenden Bedingungen. Wenn WAV, FLAC und Apple Lossless wiedergegeben werden und kontinuierlich das gleiche Format, die Abtastfrequenz, die gleichen Kanäle und die gleiche Quantisierungsbitrate wiedergegeben werden

D E



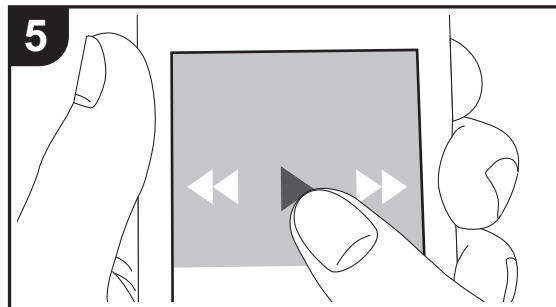
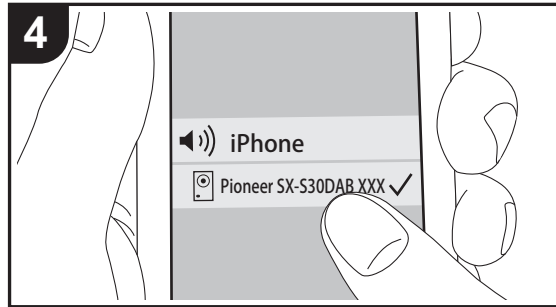
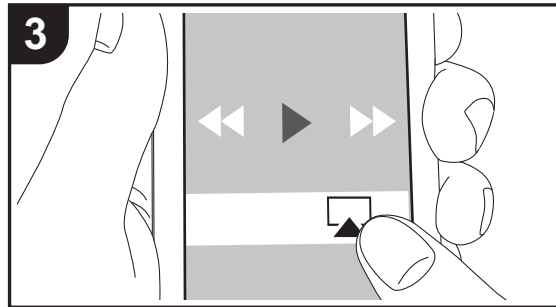
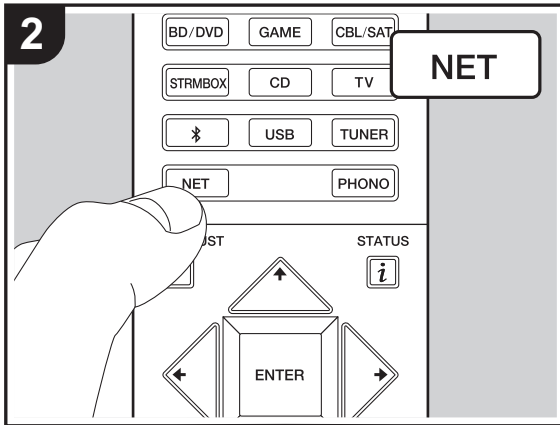
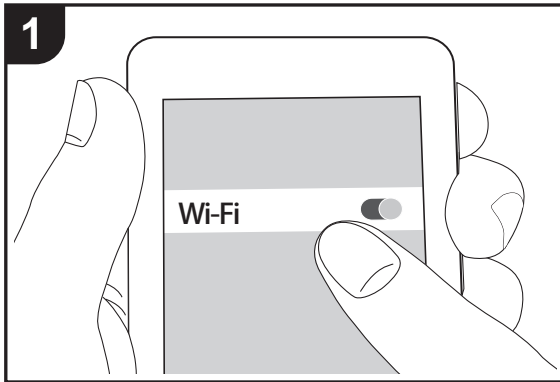

# AirPlay®



## Grundlegende Wiedergabe

Es ist eine drahtlose Wiedergabe von Musikdateien auf Geräten wie iPhone®, iPod touch® oder iPad® möglich, welche mit dem gleichen Zugangspunkt wie dieses Gerät verbunden sind.

- Aktualisieren Sie das Betriebssystem auf Ihrem iOS-Gerät auf die aktuelle Version.
- 1. Verbinden Sie das iOS-Gerät mit dem Zugangspunkt.
- 2. Drücken Sie NET.
- 3. Tippen Sie auf das AirPlay-Symbol  im Kontrollzentrum des iOS-Geräts, wählen Sie aus der angezeigten Liste von Geräten dieses Gerät aus und tippen Sie auf "Done".
- 4. Die Musikdateien auf dem iOS-Gerät werden wiedergegeben.
- Die Network Standby-Funktion ist standardmäßig aktiviert. Wenn Sie die Schritte 3 und 4 oben ausführen, wird dieses Gerät automatisch eingeschaltet, und die Eingabe wird zu "NET" gewechselt. Um den Stromverbrauch im Standby-Modus zu verringern, drücken Sie die -Taste auf der Fernbedienung und legen dann im angezeigten Home-Menü für "System Setup" – "Hardware" – "Power Management" – "Network Standby" den Wert "Off" fest.
- Aufgrund der Eigenschaften der drahtlosen AirPlay-Technologie kann der Ton auf diesem Gerät im Vergleich zum Ton, der auf dem AirPlay-fähigen Gerät wiedergegeben wird, leicht verzögert sein.

Sie können auch Musikdateien auf dem Computer mit iTunes wiedergeben (Version 10.2 oder höher). Vergewissern Sie sich vor Inbetriebnahme, dass dieses Gerät und der PC mit dem gleichen Netzwerk verbunden sind. Drücken Sie dann NET an diesem Gerät. Klicken Sie in iTunes auf das AirPlay-Symbol , wählen Sie aus der angezeigten Liste dieses Gerät aus und starten Sie die Wiedergabe einer Musikdatei.

D E



# BLUETOOTH® Wiedergabe

## Pairing

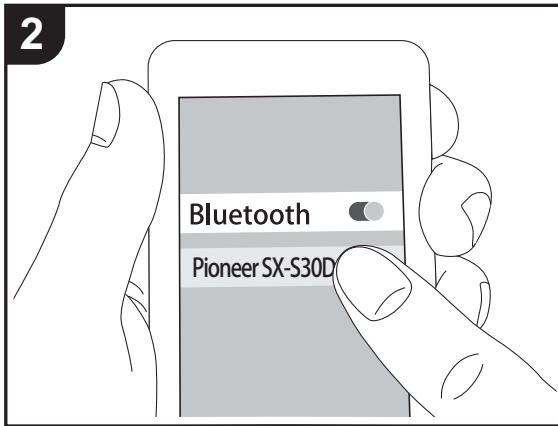
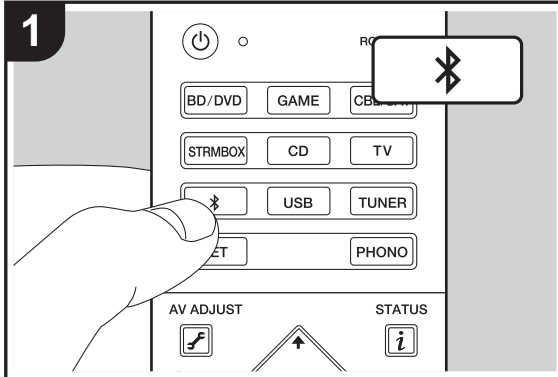

## Wiedergabe

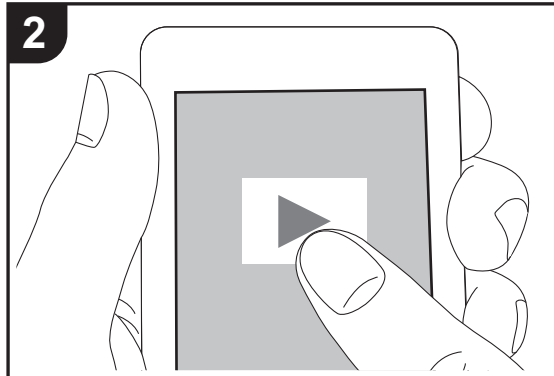
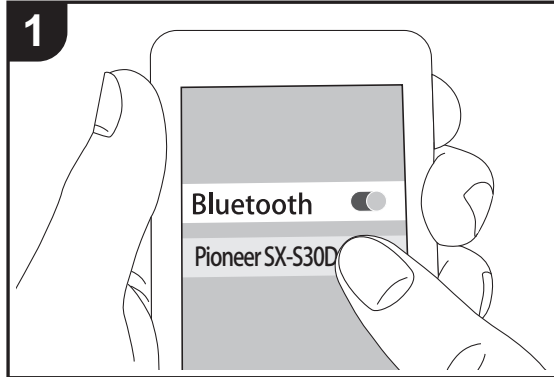

## Pairing

1. Wenn Sie die -Taste auf der Fernbedienung drücken, wird "Now Pairing..." auf dem Display dieses Geräts angezeigt, und der Pairing-Modus wird aktiviert.

Now Pairing...

2. Aktivieren Sie die BLUETOOTH Funktion beim BLUETOOTH fähigen Gerät und wählen Sie aus der angezeigten Liste dieses Gerät aus. Wenn ein Passwort erforderlich ist, geben Sie "0000" ein.
  - Zum Anschließen eines weiteren BLUETOOTH fähigen Geräts halten Sie die -Taste gedrückt, bis "Now Pairing..." angezeigt wird, und führen dann den oben beschriebenen Schritt 2 aus. Dieses Gerät kann die Daten von bis zu acht gepaarten Geräten speichern.
  - Der Empfangsbereich beträgt etwa 15 Meter. Beachten Sie, dass die Verbindung mit BLUETOOTH fähigen Geräten nicht garantiert werden kann.

## Wiedergabe

1. Wenn das Gerät eingeschaltet ist, führen Sie das Verbindungsverfahren am BLUETOOTH fähigen Gerät aus.
2. Der Eingangselektor dieses Geräts wird automatisch auf "BT AUDIO" eingestellt.
3. Geben Sie die Musikdateien wieder. Erhöhen Sie die Lautstärke des BLUETOOTH fähigen Geräts auf den gewünschten Pegel.
  - Aufgrund der Eigenschaften der BLUETOOTH Funktechnologie können die Audiosignale von diesem Gerät im Vergleich zum BLUETOOTH fähigen Gerät leicht verzögert wiedergegeben werden.

DE



# Wiedergabe von FM/DAB-Radio

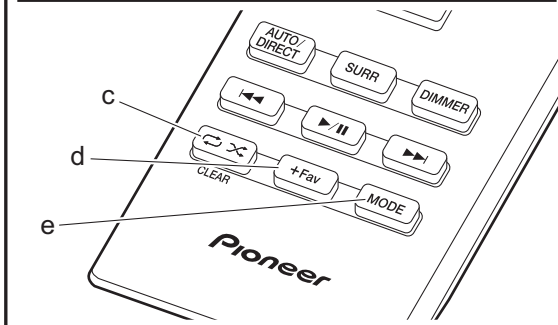
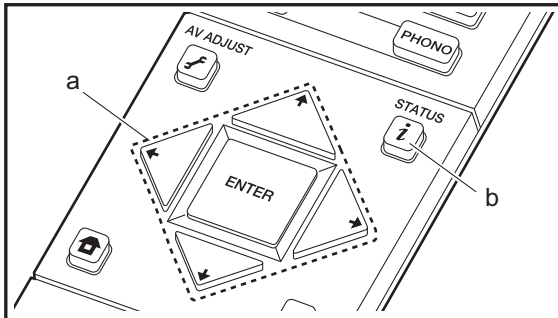
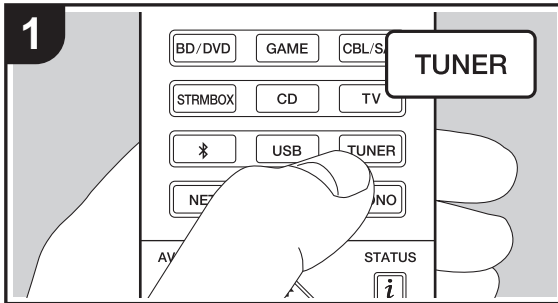

## Wiedergabe von FM-Radio

### Automatische Sendersuche

1. Drücken Sie mehrfach TUNER auf der Fernbedienung, um "FM" auf dem Display auszuwählen.
  2. Drücken Sie MODE (e) auf der Fernbedienung, sodass "AUTO" auf dem Display angezeigt wird.
  3. Wenn Sie die  $\blacktriangleleft/\blacktriangleright$ -Cursortasten (a) auf der Fernbedienung drücken, wird automatisch nach Radiosendern gesucht, bis ein Sender gefunden wird. Wenn ein Radiosender ausgewählt ist, leuchtet "TUNED" auf dem Display. Bei Empfang eines Stereo-FM-Senders leuchtet die "FM STEREO"-Anzeige auf.
- Es werden keine Audiosignale wiedergegeben, wenn die "TUNED"-Anzeige nicht leuchtet.

### Bei schlechtem FM-Senderempfang

Der Empfang von Radiowellen kann durch Gebäudestrukturen und Umweltbedingungen beeinträchtigt werden. Wählen Sie in diesem Fall den gewünschten Sender manuell aus wie unter "Manuelle Sendersuche" angegeben.

### Manuelle Sendersuche

1. Drücken Sie mehrfach TUNER auf der Fernbedienung, um "FM" auf dem Display auszuwählen.
  2. Drücken Sie MODE (e) auf der Fernbedienung, sodass "AUTO" auf dem Display ausgeblendet wird.
  3. Halten Sie die  $\blacktriangleleft/\blacktriangleright$ -Cursortasten (a) auf der Fernbedienung gedrückt und wählen Sie den gewünschten Radiosender aus.
- Die Frequenz ändert sich in 1er-Schritten bei jedem Drücken der Taste. Die Frequenz ändert sich kontinuierlich, wenn die Taste gehalten wird, und stoppt, wenn sie losgelassen wird. Suchen Sie durch Anschauen des Displays.

### Zurück zur automatischen Sendersuche

Drücken Sie noch einmal MODE (e) auf der Fernbedienung, sodass "AUTO" auf dem Display angezeigt wird. Es wird automatisch ein Radiosender eingestellt.

### Verwenden von RDS

RDS steht für das Radio Data System und ist ein Verfahren zur Übertragung von Daten in FM-Radiosignalen. In Regionen mit RDS wird der Name des Radiosenders angezeigt, wenn Sie einen Radiosender einstellen, der Programminformationen überträgt. Wenn Sie in diesem Fall  $i$  (b) auf der Fernbedienung drücken, stehen Ihnen die folgenden Funktionen zur Verfügung.

### Anzeigen von Textinformationen (Radiotext)

1. Wenn der Name des Radiosenders auf dem Display angezeigt wird, drücken Sie einmal  $i$  (b) auf der Fernbedienung. Der vom Sender übertragene Radiotext (RT) läuft über das Display. "No Text Data" wird angezeigt, wenn keine Textinformationen verfügbar sind.
- Es können ungewöhnliche Zeichen angezeigt werden, wenn das Gerät Zeichen empfängt, die nicht unterstützt werden. Hierbei handelt es sich jedoch nicht um eine Fehlfunktion. Wenn das Sendersignal schwach ist, werden möglicherweise keine Informationen angezeigt.

### Sendersuche nach Programmtyp

1. Wenn der Name des Radiosenders auf dem Display angezeigt wird, drücken Sie zweimal  $i$  (b) auf der Fernbedienung.
2. Drücken Sie die  $\blacktriangleleft/\blacktriangleright$ -Cursortasten (a) auf der Fernbedienung, um den gewünschten Programmtyp auszuwählen, und dann ENTER (a), um die Suche zu starten. Die Programmtypen werden wie folgt angezeigt:
  - None
  - News (Aktuelle Berichte)
  - Affairs (Aktuelles Zeitgeschehen)
  - Info (Informationen)

D E



- Sport
- Educate (Bildung)
- Drama
- Culture
- Science(Wissenschaft und Technik)
- Varied
- Pop M (Popmusik)
- Rock M (Rockmusik)
- Easy M (Musik für unterwegs)
- Light M (Leichte Klassik)
- Classics (Ernste Klassik)
- Other M (Andere Musik)
- Weather
- Finance
- Children (Kinderprogramme)
- Social (Gesellschaftliche Angelegenheiten)
- Religion
- Phone In
- Travel
- Leisure
- Jazz (Jazzmusik)
- Country (Countrymusik)
- Nation M (Nationalmusik)
- Oldies (Oldie-Musik)
- Folk M (Folkmusik)
- Document (Dokumentationen)

werden möglicherweise keine Informationen angezeigt.

### Wiedergabe von DAB-Digitalradio

1. Drücken Sie mehrfach TUNER auf der Fernbedienung, um "DAB" auf dem Display auszuwählen.
  - Wenn Sie DAB erstmalig auswählen, wird automatisch im DAB-Band 3 nach Multiplexen (d. h. Sendern) gesucht, die in Ihrer Region verfügbar sind.

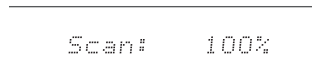

- Sobald der Suchlauf abgeschlossen ist, wird der erste gefundene Sender ausgewählt.
  - Wenn ein neuer DAB-Sender verfügbar ist oder Sie umziehen, drücken Sie die -Taste auf der Fernbedienung und stellen dann im angezeigten Home-Menü "System Setup" "Miscellaneous" – "Tuner" – "DAB Auto Scan" ein.
2. Wählen Sie den gewünschten Radiosender mit den Cursortasten / (a) auf der Fernbedienung aus.

### Ändern der Anzeigereihenfolge der Sender

Sie können die verfügbaren Sender alphabetisch oder nach Multiplex sortieren.

1. Drücken Sie mehrfach MODE (e), um die Sortierung der Anzeigereihenfolge aus den folgenden auszuwählen.

**Alphabet (Standardeinstellung):** Die Sender werden alphabetisch sortiert.

**Multiplex:** Sender nach Multiplex sortieren.

### Anzeige von DAB-Radio-Informationen

1. Drücken Sie mehrfach die -Taste (b), um weitere Informationen zum ausgewählten DAB-Sender anzuzeigen.

**DLS (Dynamic Label Segment):** Wenn ein Sender eingestellt ist, der DLS-Textdaten überträgt, läuft der Text

über das Display.

**Programmtyp:** Der Programmtyp wird angezeigt.

**Bitrate und Audiomodus:** Bitrate und Audiomodus (Stereo, Mono) des Senders werden angezeigt.

**Qualität:** Die Signalqualität wird angezeigt.

0 - 59: Schlechter Empfang

60 - 79: Guter Empfang

80 - 100: Hervorragender Empfang

**Multiplex-Name:** Der Name des aktuellen Multiplex wird angezeigt.

**Multiplex-Nummer und -Frequenz:** Nummer und Frequenz des aktuellen Multiplex werden angezeigt.

D  
E



## Voreinstellung eines Radiosenders

Hiermit können Sie bis zu 40 bevorzugte FM/DAB-Sender registrieren. Die Registrierung von Radiosendern im Voraus ermöglicht es Ihnen, Ihre bevorzugte Radiostation direkt auszuwählen.

1. Wählen Sie den Radiosender aus, den Sie registrieren möchten.
2. Drücken Sie am Gerät +Fav (d). Die voreingestellte Nummer auf dem Display beginnt zu blinken.
3. Während die voreingestellte Nummer blinkt (ca. 8 Sekunden), drücken Sie mehrfach die ◀/▶-Cursortasten (a) auf der Fernbedienung, um eine Nummer zwischen 1 und 40 auszuwählen.
4. Drücken Sie noch einmal +Fav (d) auf der Fernbedienung, um den Radiosender zu registrieren. Die voreingestellte Nummer hört auf zu blinken, wenn sie registriert ist.

## Auswahl eines voreingestellten Radiosenders

1. Drücken Sie TUNER auf der Fernbedienung.
2. Drücken Sie die ◀/▶-Cursortasten (a) auf der Fernbedienung, um eine voreingestellte Nummer auszuwählen.

## Löschen eines voreingestellten Radiosenders

1. Drücken Sie TUNER auf der Fernbedienung.
2. Drücken Sie die ◀/▶-Cursortasten (a) auf der Fernbedienung, um die voreingestellte Nummer zum Löschen auszuwählen.
3. Drücken Sie +Fav (d) auf der Fernbedienung, bis die voreingestellte Nummer auf dem Display zu blinken beginnt, und drücken Sie dann CLEAR (c), um die Nummer zu löschen.
  - Die Nummer auf der Anzeige erlischt nach dem Löschen.



# Wiedergabemodi

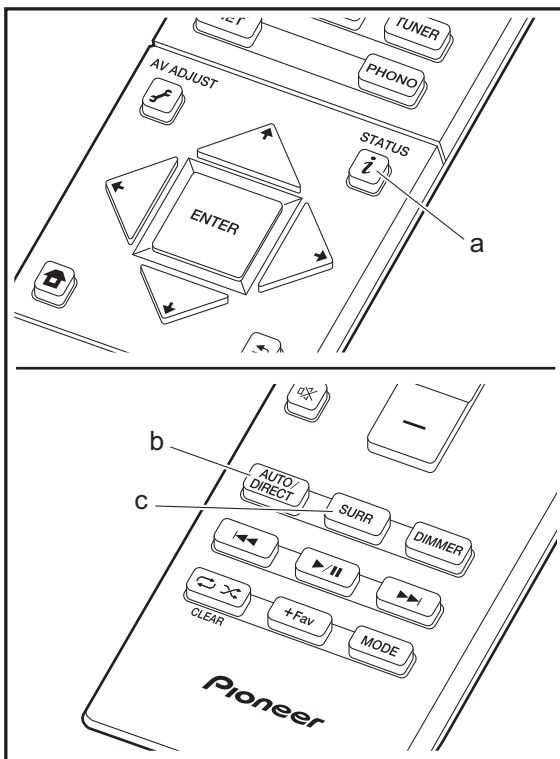

## Auswahl von Wiedergabemodi

Sie können den Wiedergabemodus während der Wiedergabe wechseln, indem Sie mehrfach "AUTO/DIRECT" oder "SURR" drücken. Der für eine Quelle zuletzt ausgewählte Wiedergabemodus wird für die Tasten AUTO/DIRECT und SURR gespeichert. Wird ein wiedergegebener Inhalt nicht vom zuletzt ausgewählten Wiedergabemodus unterstützt, so wird automatisch der Standard-Wiedergabemodus für diesen Inhalt ausgewählt.

### AUTO/DIRECT-Taste (b)

Wenn Sie mehrfach drücken, werden die für das Eingangssignal geeigneten Wiedergabemodi zwischen "Auto Surround", "Direct" und "Pure Direct" gewechselt. Nach dem Auswählen wird "Auto Surround" (oder "Direct", "Pure Direct") auf dem Display angezeigt, der am besten geeignete Wiedergabemodus für das Audioformat wird automatisch ausgewählt (Dolby Digital bei Mehrkanal-Eingangssignalen, Stereo bei 2-Kanal-Eingangssignalen usw.), und eine Anzeige wie "Dolby D" wird auf dem Display angezeigt.

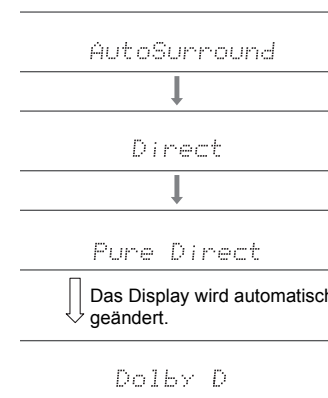

Im Direct-Modus werden einige Prozesse wie Klangregelfunktionen ausgeschaltet, welche die Klangqualität beeinträchtigen können. Sie erhalten dadurch eine noch höhere Klangqualität. Im Pure Direct-Modus werden noch mehr Prozesse ausgeschaltet, welche die Klangqualität beeinträchtigen können. Sie erhalten dadurch eine naturgetreuere Wiedergabe des Originalklangs. In diesem Fall wird die Lautsprecherkalibrierung mit MCACC deaktiviert. Das Display wird ausgeschaltet und die DIRECT-Anzeige leuchtet, wenn der Wiedergabemodus "Direct" oder "Pure Direct" lautet.

- Je nach Audioformat wird das Gerät automatisch in einen der Modi "Dolby D", "Dolby D+", "Dolby TrueHD", "DSD", "DTS", "DTS 96/24", "DTS Express", "DTS-HD HR", "DTS-HD MSTR", "PCM" geschaltet, wenn Mehrkanalsignale eingehen.
- Die verfügbaren Wiedergabemodi sind, wenn die Kopfhörer angeschlossen sind: Nur bei Pure Direct.

DE





### SURR-Taste (c)

Drücken Sie die Taste mehrfach, um den gewünschten Wiedergabemodus aus den folgenden Typen auszuwählen:

#### Stereo

In diesem Modus wird der Sound über die linken und rechten Lautsprecher und den Subwoofer ausgegeben.

#### Mono

In diesem Modus erfolgt die Klängausgabe bei analogem oder PCM-Eingangssignal über den linken und rechten Lautsprecher und in Mono.

#### F.S.Surround (Front Stage Surround)

In diesem Modus können Sie eine virtuelle Wiedergabe von Mehrkanal-Surroundsound auch mit nur zwei oder drei Lautsprechern genießen. Dies funktioniert, indem gesteuert wird, wie die Klänge das linke und rechte Ohr des Zuhörers erreichen.

- Bei Dolby Digital- und DTS-Eingangsquellen, die in Mono oder mit Multiplex-Audio aufgenommen wurden, können Sie zur unveränderten Formatwiedergabe die Modi "Dolby D", "Dolby D+", "DTS" oder "DTS-HD MSTR" auswählen.
- Die verfügbaren Wiedergabemodi bei angeschlossenen Kopfhörern sind: Nur bei Stereo.

### So überprüfen Sie den Wiedergabemodus und weitere Informationen

Drücken Sie mehrfach **i** (a), um in folgender Reihenfolge durch die Anzeige am Hauptgerät zu schalten:

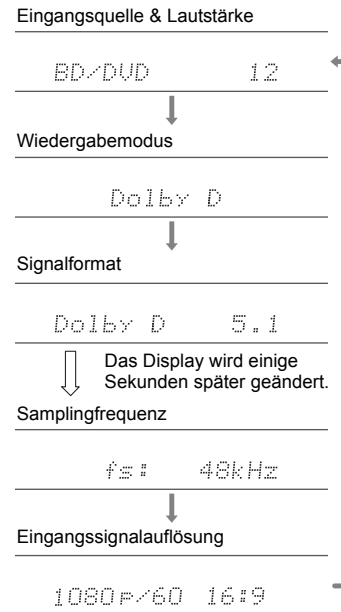

DE



# AV Adjust

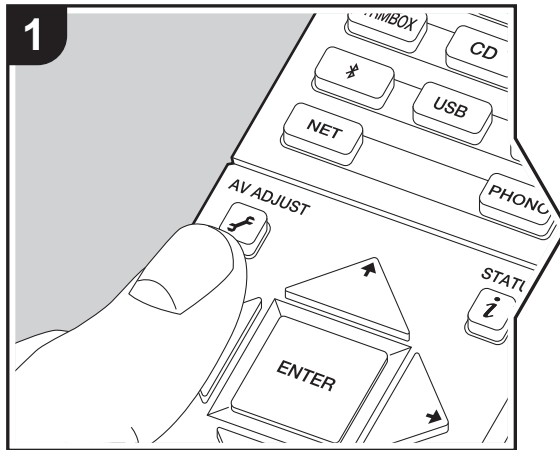

Wenn Sie die -Taste auf der Fernbedienung während der Wiedergabe drücken, können Sie häufig genutzte Einstellungen wie die Klangqualität mithilfe von Bildschirmen anpassen. Beachten Sie, dass keine Ausgabe über den Fernsehbildschirm erfolgt, wenn der Eingangsselektor die Einstellung "CD", "TV", "PHONO" oder "TUNER" aufweist. Verwenden Sie in diesem Fall das Display des Hauptgeräts.

1. Drücken Sie auf der Fernbedienung.
2. Wenn das AV Adjust angezeigt wird, wählen Sie den Inhalt mit auf der Fernbedienung aus und drücken ENTER, um die Auswahl zu bestätigen.

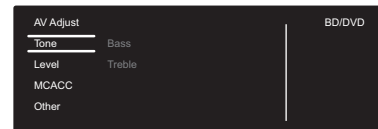

- Ändern Sie die Anfangswerte für die einzelnen Einstellungen mit den Cursorstasten .
- Um zum vorigen Bildschirm zurückzukehren, drücken Sie .
- 3. Um die Einstellungen zu verlassen, drücken Sie .

## ■ Tone

**Bass:** Verstärken oder verändern Sie den Bassbereich des Lautsprechers.

**Treble:** Verstärken oder verändern Sie den Höhenbereich des Lautsprechers.

- Kann nicht eingestellt werden, wenn der Wiedergabemodus Direct oder Pure Direct lautet.

## ■ Level

**Subwoofer:** Passen Sie den Lautsprecherpegel des Subwoofers während der Wiedergabe an.

- Die vorgenommene Einstellung wird auf den vorigen Status zurückgesetzt, wenn Sie das Gerät in den

Standby-Modus schalten.

## ■ MCACC

**MCACC EQ:** Aktivieren/deaktivieren Sie die Equalizer-Funktion zur Korrektur von Verzerrungen durch die akustischen Raumgegebenheiten.

- Diese Einstellung kann nicht ausgewählt werden, wenn Full Auto MCACC nicht ausgeführt wurde.
- Kann nicht eingestellt werden, wenn der Wiedergabemodus Pure Direct lautet.

**Manual EQ Select:** Wählen Sie "Preset 1" bis "Preset 3" aus, die unter "MCACC" – "Manual MCACC" – "EQ Adjust" (→P41) im Home konfiguriert wurden. Wenn die Einstellung "Off" lautet, wird in allen Bereichen die gleiche Klangfeldeinstellung angewendet.

- Kann nicht eingestellt werden, wenn der Wiedergabemodus Pure Direct lautet.

**Phase Control:** Dient der Korrektur von Phasenstörungen im niederfrequenten Bereich zur Bassverstärkung. So können Sie eine kraftvolle und originalgetreue Basswiedergabe erzielen.

- Kann nicht eingestellt werden, wenn der Wiedergabemodus Pure Direct lautet.

**Theater Filter:** Passen Sie die verarbeitete Tonspur an, um den Höhenbereich zu verstärken und für Heimkinoanlagen zu optimieren.

- Kann nicht eingestellt werden, wenn der Wiedergabemodus Direct oder Pure Direct lautet.

## ■ Other

**Sound Delay:** Hiermit können Sie eine Audioverzögerung vornehmen, wenn die Videoausgabe im Vergleich zur Audioausgabe verzögert erfolgt. Es können für jeden Eingangsselektor andere Einstellungen ausgewählt werden.

**Sound Retriever:** Hiermit können Sie die Qualität bei

DE



komprimierten Audiodateien erhöhen. Die Klangwiedergabe von verlustbehafteten komprimierten Dateien wie MP3 wird verbessert. Die Einstellung kann für jeden Eingangsselektor separat vorgenommen werden. Die Einstellung ist für Signale von 48 kHz oder weniger wirksam. Die Einstellung ist bei Bitstreamsignalen nicht wirksam.

- Kann nicht eingestellt werden, wenn der Wiedergabemodus Direct oder Pure Direct lautet.

**DRC:** Hiermit sind leise Töne gut hörbar. Dies ist praktisch, wenn Sie spät am Abend einen Film schauen und die Lautstärke reduzieren müssen. Sie können den Effekt nur bei Dolby- und DTS-Signalen genießen.

- Kann nicht eingestellt werden, wenn der Wiedergabemodus Direct oder Pure Direct lautet.
- Die Einstellung kann in den folgenden Fällen nicht verwendet werden.
  - Wenn "System Setup" - "Audio Adjust" - "Dolby" - "Loudness Management" (→P34) im Home bei der Wiedergabe von Dolby Digital Plus oder Dolby TrueHD den Wert "Off" aufweist



# System Setup

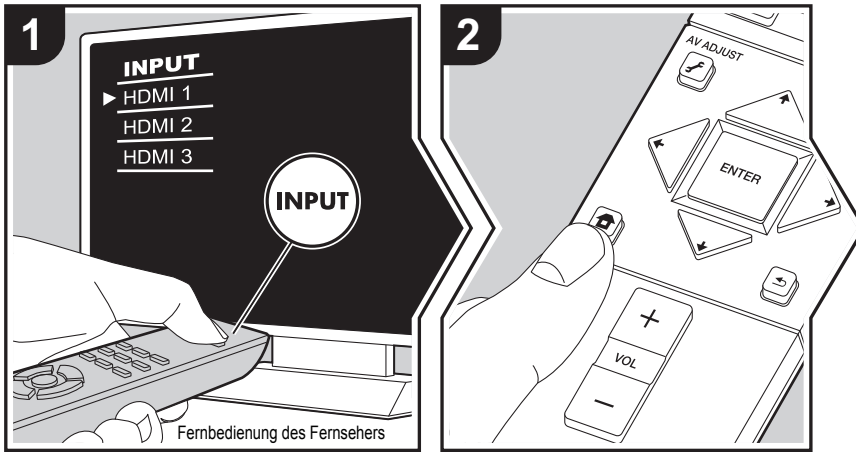

Mit den erweiterten Einstellungen dieses Geräts können Sie Leistung und Bedienfreundlichkeit individuell anpassen.

1. Schalten Sie den Eingang des Fernsehers auf denjenigen, der mit dem Gerät belegt ist.
2. Drücken Sie auf der Fernbedienung, um den Home-Bildschirm zu öffnen, wählen Sie System Setup mit den Cursortasten auf der Fernbedienung aus und drücken Sie ENTER.

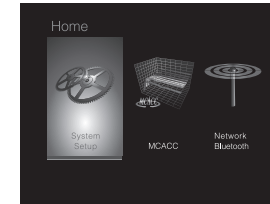

3. Wählen Sie den Menüpunkt mit den Cursortasten / / / der Fernbedienung aus und drücken Sie ENTER, um Ihre Auswahl zu bestätigen.
  - Ändern Sie die Anfangswerte für die einzelnen Einstellungen mit den Cursortasten / .
  - Um zum vorigen Bildschirm zurückzukehren, drücken Sie .
4. Um die Einstellungen zu verlassen, drücken Sie .

## Input/Output Assign

### ■ TV Out / OSD

1080p -> 4K Upscaling	Bei Verwendung eines Fernsehers, der 4K unterstützt, können Videosignale, die mit 1080p eingehen, automatisch auf eine 4K-Ausgabe hochskaliert werden. "Off (Standardwert)": Wenn diese Funktion nicht verwendet wird "Auto": Diese Funktion wird verwendet • Wählen Sie die Einstellung "Off" aus, wenn Ihr Fernseher 4K nicht unterstützt.
Super Resolution	Wenn Sie für "1080p -> 4K Upscaling" den Wert "Auto" eingestellt haben, können Sie für den Grad der Videosignalkorrektur entweder "Off" oder einen Wert zwischen "1" (schwach) und "3" (stark) auswählen.

DE



D E

OSD Language	Wählen Sie die Sprache der Bildschirmanzeige. Englisch, Deutsch, Französisch, Spanisch, Italienisch, Niederländisch, Schwedisch, Russisch, Chinesisch
Impose OSD	Stellen Sie beispielsweise ein, ob die Informationen auf dem Fernseher angezeigt werden sollen, wenn die Lautstärke geregelt oder der Eingang geändert wird. "On (Standardwert)": OSD wird auf dem Fernseher angezeigt "Off": OSD wird nicht auf dem Fernseher angezeigt • OSD wird je nach Eingangssignal möglicherweise auch dann nicht angezeigt, wenn "On" ausgewählt ist. Ändern Sie die Auflösung des angeschlossenen Geräts, wenn der Betriebsbildschirm nicht angezeigt wird.
Screen Saver	Stellen Sie die Startzeit für den Bildschirmschoner ein. Wählen Sie einen der Werte "3 minutes (Standardwert)", "5 minutes", "10 minutes" oder "Off" aus.

### ■ HDMI Input

Sie können die Eingangszuweisung zwischen Eingangsselektoren und HDMI IN-Buchsen ändern.

BD/DVD	"HDMI 1 (HDCP 2.2)" bis "HDMI 4 (HDCP 2.2)": Weisen Sie dem BD/DVD-Eingangsselektor die gewünschte HDMI IN-Buchse zu. Wenn Sie keine Buchse zuweisen, wählen Sie "-----" aus. Um eine HDMI IN-Buchse auszuwählen, die bereits einem anderen Eingangsselektor zugewiesen ist, muss die Eingangsselektor-Einstellung zunächst in "-----" geändert werden. (Standardwert: "HDMI 1 (HDCP 2.2)")
CBL/SAT	"HDMI 1 (HDCP 2.2)" bis "HDMI 4 (HDCP 2.2)": Weisen Sie dem CBL/SAT-Eingangsselektor die gewünschte HDMI IN-Buchse zu. Wenn Sie keine Buchse zuweisen, wählen Sie "-----" aus. Um eine HDMI IN-Buchse auszuwählen, die bereits einem anderen Eingangsselektor zugewiesen ist, muss die Eingangsselektor-Einstellung zunächst in "-----" geändert werden. (Standardwert: "HDMI 2 (HDCP 2.2)")

GAME	"HDMI 1 (HDCP 2.2)" bis "HDMI 4 (HDCP 2.2)": Weisen Sie dem GAME-Eingangsselektor die gewünschte HDMI IN-Buchse zu. Wenn Sie keine Buchse zuweisen, wählen Sie "-----" aus. Um eine HDMI IN-Buchse auszuwählen, die bereits einem anderen Eingangsselektor zugewiesen ist, muss die Eingangsselektor-Einstellung zunächst in "-----" geändert werden. (Standardwert: "HDMI 4 (HDCP 2.2)")
STRM BOX	"HDMI 1 (HDCP 2.2)" bis "HDMI 4 (HDCP 2.2)": Weisen Sie dem STRM BOX-Eingangsselektor die gewünschte HDMI IN-Buchse zu. Wenn Sie keine Buchse zuweisen, wählen Sie "-----" aus. Um eine HDMI IN-Buchse auszuwählen, die bereits einem anderen Eingangsselektor zugewiesen ist, muss die Eingangsselektor-Einstellung zunächst in "-----" geändert werden. (Standardwert: "HDMI 3 (HDCP 2.2)")

### ■ Digital Audio Input

Sie können die Eingangszuweisung zwischen Eingangsselektoren und DIGITAL IN COAXIAL/OPTICAL-Buchsen ändern. Wenn Sie keine Buchse zuweisen, wählen Sie "-----" aus.

BD/DVD	"COAXIAL", "OPTICAL ": Weisen Sie dem BD/DVD-Eingangsselektor die gewünschte DIGITAL IN-Buchse zu. (Standardwert: "-----")
CBL/SAT	"COAXIAL", "OPTICAL ": Weisen Sie dem CBL/SAT-Eingangsselektor die gewünschte DIGITAL IN-Buchse zu. (Standardwert: "-----")
GAME	"COAXIAL", "OPTICAL ": Weisen Sie dem GAME-Eingangsselektor die gewünschte DIGITAL IN-Buchse zu. (Standardwert: "-----")
STRM BOX	"COAXIAL", "OPTICAL ": Weisen Sie dem STRM BOX-Eingangsselektor die gewünschte DIGITAL IN-Buchse zu. (Standardwert: "-----")
CD	"COAXIAL", "OPTICAL ": Weisen Sie dem CD-Eingangsselektor die gewünschte DIGITAL IN-Buchse zu. (Der Standardwert ist "COAXIAL")



TV	"COAXIAL", "OPTICAL ": Weisen Sie dem TV-Eingangsselektor die gewünschte DIGITAL IN-Buchse zu. (Der Standardwert ist "OPTICAL")
----	---

- Unterstützte Abtastraten für PCM-Signale (Stereo, Mono) von Digitaleingängen sind 32 kHz, 44,1 kHz, 48 kHz, 88,2 kHz, 96 kHz/16 Bit, 20 Bit und 24 Bit.

### ■ Analog Audio Input

Sie können die Eingangszuweisung zwischen Eingangsselektoren und AUDIO IN-Buchsen ändern. Wenn Sie keine Buchse zuweisen, wählen Sie "-----" aus.

BD/DVD	"AUDIO 1" bis "AUDIO 2": Weisen Sie dem BD/DVD-Eingangsselektor die gewünschte AUDIO IN-Buchse zu. (Der Standardwert ist "AUDIO 1")
CBL/SAT	"AUDIO 1" bis "AUDIO 2": Weisen Sie dem CBL/SAT-Eingangsselektor die gewünschte AUDIO IN-Buchse zu. (Der Standardwert ist "AUDIO 2")
GAME	"AUDIO 1" bis "AUDIO 2": Weisen Sie dem GAME-Eingangsselektor die gewünschte AUDIO IN-Buchse zu. (Standardwert: "-----")
STRM BOX	"AUDIO 1" bis "AUDIO 2": Weisen Sie dem STRM BOX-Eingangsselektor die gewünschte AUDIO IN-Buchse zu. (Standardwert: "-----")
CD	"AUDIO 1" bis "AUDIO 2": Weisen Sie dem CD-Eingangsselektor die gewünschte AUDIO IN-Buchse zu. (Standardwert: "-----")
TV	"AUDIO 1" bis "AUDIO 2": Weisen Sie dem TV-Eingangsselektor die gewünschte AUDIO IN-Buchse zu. (Standardwert: "-----")

### Speaker

Sie können die Anschlussumgebung der Lautsprecher sowie den Lautstärkepegel ändern. Die Einstellungen werden automatisch konfiguriert, wenn Sie Full Auto MCACC verwenden. Diese Einstellung kann nicht ausgewählt werden, wenn Kopfhörer angeschlossen sind oder der Ton über die Fernseherlautsprecher ausgegeben wird, da "Hardware" - "HDMI" - "Audio TV Out" auf "On" eingestellt ist.

### ■ Configuration

Subwoofer	Stellt ein, ob ein Subwoofer angeschlossen ist oder nicht. "Yes (Standardwert)": Wenn ein Subwoofer angeschlossen ist "No": Wenn kein Subwoofer angeschlossen ist
-----------	---

### ■ Crossover

Front	Legen Sie die Eigenschaften des niederfrequenten Bereichs für jeden Kanal fest, indem Sie zwischen "small" und "large" auswählen. "Small (Standardwert)": Für kleine Lautsprecher mit eingeschränktem niederfrequenten Bereich "Large": Für große Lautsprecher mit ausreichendem niederfrequenten Bereich • Wenn "Configuration" – "Subwoofer" den Wert "No" aufweist, wird "Front" fest auf "Large" eingestellt, und die niederfrequenten Bereiche der anderen Kanäle werden über die Frontlautsprecher ausgegeben. Informationen zum Vornehmen dieser Einstellung finden Sie in der Bedienungsanleitung Ihrer Lautsprecher.
Crossover	Wenn Lautsprecher vorhanden sind, für die der Wert "Small" ausgewählt wurde, legen Sie den Frequenzbereich für die Basswiedergabe der anderen Lautsprecher sowie des LFEs (Low Frequency Effect) fest. • Es können Werte zwischen 50 Hz und 200 Hz ausgewählt werden. (Standardwert: "80Hz")



D E

Double Bass	<p>Diese Auswahl ist nur möglich, wenn "Configuration" – "Subwoofer" den Wert "Yes" und "Front" den Wert "Large" aufweist.</p> <p>Die Bassausgabe wird verstärkt, indem Bassfrequenzen des linken und rechten Frontlautsprechers zum Subwoofer übertragen werden.</p> <p>"On": Die Basswiedergabe wird verstärkt                  "Off": Die Basswiedergabe wird nicht verstärkt</p> <ul style="list-style-type: none"> <li>Die Einstellung wird nicht automatisch konfiguriert, auch dann nicht, wenn Sie Full Auto MCACC verwenden.</li> </ul>
-------------	--

■ **Distance**

Legen Sie den Abstand zwischen jedem Lautsprecher und der Hörposition fest.

Front Left	Legen Sie den Abstand zwischen jedem Lautsprecher und der Hörposition fest. (Standardwert: "10.0ft/3.00m")
Front Right	Legen Sie den Abstand zwischen jedem Lautsprecher und der Hörposition fest. (Standardwert: "10.0ft/3.00m")
Subwoofer	Legen Sie den Abstand zwischen jedem Lautsprecher und der Hörposition fest. (Standardwert: "10.0ft/3.00m")

- Die Standardwerte variieren je nach der Region.
- Weiter entfernte Geräte können durch Drücken der MODE-Taste auf der Fernbedienung gewechselt werden. Wurden Fuß als Einheit ausgewählt, können Sie Werte zwischen 0,1 ft und 30,0 ft in Schritten von 0,1 ft auswählen. Wurden Meter als Einheit ausgewählt, können Sie Werte zwischen 0,03 m und 9,00 m in Schritten von 0,03 m auswählen.

■ **Channel Level**

Front Left	Wählen Sie einen Wert zwischen "-12 dB" und "+12 dB" (in Schritten von 1 dB) aus. Ein Testton wird jedes Mal, wenn Sie den Wert verändern, ausgegeben. Wählen Sie den gewünschten Pegel aus (Standardwert: "0 dB").
Front Right	Wählen Sie einen Wert zwischen "-12 dB" und "+12 dB" (in Schritten von 1 dB) aus. Ein Testton wird jedes Mal, wenn Sie den Wert verändern, ausgegeben. Wählen Sie den gewünschten Pegel aus (Standardwert: "0 dB").

Subwoofer	Wählen Sie einen Wert zwischen "-15 dB" und "+12 dB" (in Schritten von 1 dB) aus. Ein Testton wird jedes Mal, wenn Sie den Wert verändern, ausgegeben. Wählen Sie den gewünschten Pegel aus (Standardwert: "0 dB").
-----------	---

**Audio Adjust**

■ **Dual Mono/Mono**

Dual Mono	<p>Stellen Sie den Audiokanal oder die Sprache, die ausgegeben werden soll, ein, wenn Multiplex-Audio oder mehrsprachige TV-Sendungen usw. wiedergegeben werden.</p> <p>"Main (Standardwert)": Nur der Hauptkanal                  "Sub": Nur Nebenkanaal                  "Main / Sub": Haupt- und Nebenkanaal werden gleichzeitig wiedergegeben.</p> <p>Bei Wiedergabe von Multiplex-Audio wird "1+1" auf dem Display dieses Geräts angezeigt, wenn  auf der Fernbedienung gedrückt wird.</p>
Mono Input Channel	<p>Stellen Sie den Eingangskanal zur Wiedergabe digitaler 2-Kanal-Quellen wie Dolby Digital oder analoger 2-Kanal-/PCM-Quellen im Mono-Wiedergabemodus ein.</p> <p>"Left": Nur linker Kanal                  "Right": Nur rechter Kanal                  "Left + Right (Standardwert)": Die linken und rechten Kanäle</p>

■ **Dolby**

Loudness Management	<p>Aktivieren Sie bei der Wiedergabe von Dolby TrueHD die Dialog-Normalisierung, mit welcher die Dialoglautstärke konstant gehalten wird. Hinweis: Wenn diese Einstellung den Wert Off aufweist, ist die DRC-Funktion zum Genuss von Surround-Sound bei geringer Lautstärke fest auf den Wert "Off" eingestellt, wenn Dolby Digital Plus/Dolby TrueHD wiedergegeben wird.</p> <p>"On (Standardwert)": Verwenden Sie diese Funktion                  "Off": Diese Funktion wird nicht verwendet</p>
---------------------	--



■ Volume

Volume Limit	Stellen Sie eine Maximallautstärke ein, um zu hohe Lautstärken zu vermeiden. Wählen Sie "Off (Standardwert)" oder einen Wert zwischen "30" und "49" aus.
Headphone Level	Passen Sie den Ausgangspegel der Kopfhörer an. Wählen Sie einen Wert zwischen "-12 dB" und "+12 dB" aus. (Standardwert: "0 dB")

Source

■ Input Volume Absorber

Passen Sie den Lautstärkeunterschied zwischen den an das Gerät angeschlossenen Geräten an. Wählen Sie den zu konfigurierenden Eingangsselektor.

Input Volume Absorber	Wählen Sie einen Wert zwischen "-12 dB" und "+12 dB" aus. Legen Sie einen negativen Wert fest, wenn die Lautstärke des Zielgeräts höher ist, als die der anderen, und einen positiven Wert, wenn sie geringer ist. Starten Sie die Wiedergabe am angeschlossenen Gerät, um die Audioausgabe zu überprüfen. (Der Standardwert ist "0 dB")
-----------------------	--

■ Name Edit

Geben Sie einen einfachen Namen für jeden Eingang ein. Der eingestellte Name wird in der Anzeige des Hauptgeräts angezeigt. Wählen Sie den zu konfigurierenden Eingangsselektor.

Name Edit	<p>1. Wählen Sie mit den Cursortasten ein Zeichen oder Symbol aus und drücken Sie ENTER. Wiederholen Sie, um 10 oder weniger Zeichen einzugeben. "A/a": Wechselt zwischen Groß- und Kleinbuchstaben. (Es kann auch durch Drücken der MODE-Taste auf der Fernbedienung zwischen Groß- und Kleinschreibung gewechselt werden.) "←" "→": Verschiebt den Cursor in Pfeilrichtung. "⊞": Das Zeichen links vom Cursor wird entfernt. "␣": Fügen Sie hiermit Leerzeichen ein.</p> <ul style="list-style-type: none"> <li>• Durch Drücken der CLEAR-Taste auf der Fernbedienung werden alle eingegebenen Zeichen gelöscht.</li> </ul> <p>2. Wählen Sie nach der Eingabe "OK" mit den Cursortasten aus und drücken Sie ENTER. Der Eingangsname wird gespeichert.</p>
-----------	---

- Um einen voreingestellten Radiosender zu benennen, drücken Sie TUNER auf der Fernbedienung, wählen Sie FM/DAB und dann die voreingestellte Nummer aus.
- Kann nicht eingestellt werden, falls der "NET", "USB" oder "BT AUDIO" Eingang ausgewählt ist.





### ■ Audio Select

Legen Sie Prioritäten bei der Eingangsauswahl fest, wenn mehrere Audioquellen mit einem Eingangsselektor verbunden sind, z. B. bei Anschlüssen an den Buchsen "BD/DVD" HDMI IN und "BD/DVD" AUDIO IN. Die Einstellung kann für jede Eingangsauswahl Taste getrennt vorgenommen werden. Wählen Sie den zu konfigurierenden Eingangsselektor. Beachten Sie, dass einige Standardwerte nicht geändert werden können.

Audio Select	<p>"ARC": Wenn dem Eingangssignal vom ARC-kompatiblen Fernseher Priorität zugewiesen wird.</p> <ul style="list-style-type: none"> <li>Die Einstellung kann nur ausgewählt werden, wenn "Hardware" - "HDMI" - "Audio Return Channel" auf "Auto" eingestellt ist und außerdem der "TV"-Eingang ausgewählt ist.</li> </ul> <p>"HDMI": Wenn dem Eingangssignal von den HDMI IN-Buchsen Priorität zugewiesen wird.</p> <ul style="list-style-type: none"> <li>Die Einstellung kann nur dann ausgewählt werden, wenn der Eingang in der Einstellung "Input/Output Assign" - "HDMI Input" der HDMI-Buchse zugewiesen wurde.</li> </ul> <p>"COAXIAL": Wenn dem Eingangssignal von den DIGITAL IN COAXIAL-Buchsen Priorität zugewiesen wird.</p> <ul style="list-style-type: none"> <li>Die Einstellung kann nur dann ausgewählt werden, wenn der Eingang in der Einstellung "Input/Output Assign" - "Digital Audio Input" der COAXIAL-Buchse zugewiesen wurde.</li> </ul> <p>"OPTICAL": Wenn dem Eingangssignal von den DIGITAL IN OPTICAL-Buchsen Priorität zugewiesen wird.</p> <ul style="list-style-type: none"> <li>Die Einstellung kann nur dann ausgewählt werden, wenn der Eingang in der Einstellung "Input/Output Assign" - "Digital Audio Input" der OPTICAL-Buchse zugewiesen wurde.</li> </ul> <p>"Analog": Zur Ausgabe von analogem Ton unabhängig vom Eingangssignal</p> <ul style="list-style-type: none"> <li>Die Einstellung kann nur dann ausgewählt werden, wenn der Eingang in der Einstellung "Input/Output Assign" - "Analog Audio Input" der AUDIO IN-Buchse zugewiesen wurde.</li> </ul> <p>(Standardwert: BD/DVD: HDMI, CBL/SAT: HDMI, GAME: HDMI, STRM BOX: HDMI, CD: COAXIAL, TV: OPTICAL, PHONO: Analog)</p>
--------------	---

Fixed PCM	<p>Wählen Sie aus, ob Eingangssignale auf PCM (außer für Mehrkanal-PCM) festgestellt werden sollen, wenn Sie "HDMI", "COAXIAL", oder "OPTICAL" in der "Audio Select"-Einstellung ausgewählt haben. Stellen Sie diese Option auf "On" ein, wenn bei der Wiedergabe von PCM-Quellen Rauschen auftritt oder die Anfänge von Tracks abgeschnitten werden. Normalerweise sollten Sie "Off (Standardwert)" auswählen.</p> <ul style="list-style-type: none"> <li>Die Änderung der "Audio Select" ändert die Einstellung zu "Off".</li> </ul>
-----------	--

- Die Einstellung kann nicht geändert werden, wenn "TUNER", "NET", "USB" oder "BT AUDIO" als Eingang ausgewählt ist.

D  
E



## Hardware

### ■ HDMI

HDMI CEC	<p>Wenn die Einstellung den Wert "On" aufweist, sind die Eingangsauswahlverbindung und andere Verbindungsfunktionen mit Geräten aktiviert, welche mit HDMI verbunden und CEC-kompatibel sind.</p> <p>"On": Diese Funktion wird verwendet  "Off (Standardwert)": Nichtbenutzung dieser Funktion</p> <p>Wenn Sie diese Einstellung ändern, schalten Sie die Stromversorgung aller angeschlossenen Komponenten zuerst aus und dann wieder ein.</p> <ul style="list-style-type: none"> <li>• Abhängig vom Fernseher kann ein Link notwendig sein, um auf dem Fernseher konfiguriert zu werden.</li> <li>• Wenn die Einstellung den Wert "On" aufweist und das Bildschirmmenü geschlossen wird, werden die Namen der CEC-kompatiblen Komponenten und "CEC On" auf dem Display dieses Geräts angezeigt.</li> <li>• Der Stromverbrauch im Standby-Modus ist möglicherweise erhöht, wenn "On" eingestellt ist. (Abhängig vom TV-Status, tritt das Gerät in den normalen Standby-Modus ein.)</li> <li>• Wenn diese Einstellung "On" lautet und der Ton über die Fernseherlautsprecher ausgegeben wird, wird bei Bedienung des MASTER VOLUME-Reglers am Gerät der Ton auch über die an das Gerät angeschlossenen Lautsprecher ausgegeben. Wenn Sie den Ton nur über eins von ihnen ausgeben möchten, ändern Sie die Einstellungen des Geräts oder des TV oder reduzieren Sie die Lautstärke des Geräts.</li> <li>• Wenn bei Einstellung auf "On" außergewöhnlicher Betrieb auftritt, wählen Sie den Wert "Off" aus.</li> <li>• Bei Anschluss eines nicht CEC-kompatiblen Geräts oder wenn Sie nicht sicher sind, ob es kompatibel ist, wählen Sie für diese Einstellung den Wert "Off" aus.</li> </ul>
----------	--

HDMI Standby Through	<p>Wenn diese Einstellung nicht den Wert "Off" aufweist, können Sie Video- und Audiosignale eines über HDMI angeschlossenen Players auf dem Fernseher wiedergeben, auch wenn sich das Gerät im Standby-Modus befindet. Es können nur "Auto" oder "Auto (Eco)" ausgewählt werden, wenn "HDMI CEC" den Wert "On" aufweist. Bei anderen Einstellungen wählen Sie für "HDMI CEC" den Wert "Off" aus. (Standardwert: "Off")</p> <ul style="list-style-type: none"> <li>• Der Stromverbrauch im Standby-Modus ist erhöht, wenn ein anderer Wert als "Off" eingestellt ist.</li> </ul> <p>"BD/DVD", "CBL/SAT", "GAME", "STRM BOX": Wenn Sie beispielsweise "BD/DVD" auswählen, können Sie das an die "BD/DVD"-Buchse angeschlossene Gerät auf dem Fernseher wiedergeben, auch wenn sich das Gerät im Standby-Modus befindet. Wählen Sie diese Einstellung aus, nachdem Sie einen Player zur Verwendung mit dieser Funktion ausgewählt haben.</p> <p>"Last": Sie können die Video- und Audiosignale des Eingangs, der ausgewählt wurde, bevor das Gerät in den Standby-Modus geschaltet wurde, über den Fernseher wiedergeben.</p> <p>"Auto", "Auto (Eco)": Wählen Sie eine dieser Einstellungen aus, wenn Sie ein Gerät angeschlossen haben, das dem CEC-Standard entspricht. Mit der CEC-Link-Funktion können Video- und Audiosignale des am Fernseher ausgewählten Eingangs wiedergeben werden, unabhängig davon, welcher Eingang beim Umschalten des Geräts in den Standby-Modus ausgewählt war.</p> <ul style="list-style-type: none"> <li>• Um nicht CEC-konforme Player über den Fernseher wiederzugeben, muss das Gerät eingeschaltet sein, und es muss zum entsprechenden Eingang gewechselt werden.</li> <li>• Wenn Sie einen CEC-konformen Fernseher verwenden, können Sie den Stromverbrauch im Standby-Modus verringern, indem Sie "Auto (Eco)" auswählen.</li> </ul>
----------------------	--

DE



Audio TV Out	<p>Sie können Audiosignale über die Lautsprecher des Fernsehers wiedergeben, wenn dieses Gerät eingeschaltet ist.          "On": Diese Funktion wird verwendet          "Off (Standardwert)": Nichtbenutzung dieser Funktion</p> <ul style="list-style-type: none"> <li>Die Einstellung ist fest auf "Auto" eingestellt, wenn "HDMI CEC" den Wert "On" aufweist. Wenn Sie diese Einstellung ändern, wählen Sie für "HDMI CEC" den Wert "Off" aus.</li> <li>Der Wiedergabemodus kann nicht geändert werden, wenn "Audio TV Out" den Wert "On" aufweist und die Audiosignale über die Lautsprecher des Fernsehers wiedergegeben werden.</li> <li>Je nach Fernseher bzw. Eingangssignal der Komponente können die Audiosignale möglicherweise nicht über die Lautsprecher des Fernsehers wiedergegeben werden, auch wenn diese Einstellung den Wert "On" aufweist. In diesem Fall wird der Ton über die Lautsprecher des Gerätes ausgegeben.</li> <li>Wenn Sie den MASTER VOLUME-Regler an diesem Gerät bedienen, während Audiosignale zur Ausgabe über die Lautsprecher des Fernsehers in diesem Gerät eingehen, so werden Audiosignale von diesem Gerät wiedergegeben. Wenn Sie nicht möchten, dass die Audioausgabe vom Gerät erfolgt, ändern Sie die Einstellungen des Gerätes oder des Fernsehers oder reduzieren Sie die Lautstärke des Gerätes.</li> </ul>
Audio Return Channel	<p>Sie können den Ton des mit HDMI verbundenen, ARC-kompatiblen Fernsehgeräts über die mit dem Gerät verbundenen Lautsprecher genießen.          Um diese Funktion zu nutzen, wählen Sie zuvor für "HDMI CEC" die Einstellung "On" aus.          "Auto": Bei Ausgabe der Audiosignale des Fernsehers über die mit dem Gerät verbundenen Lautsprecher          "Off": Wenn die ARC-Funktion nicht verwendet wird</p>
Auto Delay	<p>In dieser Einstellung wird jede Nichtsynchronizität zwischen Video- und Audiosignalen automatisch auf Basis der Daten des HDMI LipSync-kompatiblen Fernsehers korrigiert.          "On (Standardwert)": Die automatische Korrektur wird aktiviert.          "Off": Die automatische Korrektur ist deaktiviert.</p>

■ Power Management

Sleep Timer	<p>Mit dieser Funktion kann das Gerät nach Ablauf der angegebenen Zeit automatisch in den Standby-Modus schalten. Sie können zwischen "30 minutes", "60 minutes" und "90 minutes" auswählen.          "Off (Standardwert)": Setzt das Gerät nicht automatisch auf Standby.</p>
Auto Standby	<p>Diese Einstellung setzt das Gerät nach 20 Minuten Inaktivität ohne Video- oder Audioeingabe automatisch auf Standby. (Wenn "USB Power Out at Standby" oder "Network Standby" aktiv sind, wird hier automatisch der HYBRID STANDBY-Modus ausgewählt, durch den der Stromverbrauch auf ein Minimum reduziert wird.)          "On (Standardwert)": Das Gerät wird automatisch in den Standby-Modus geschaltet ("ASb" leuchtet weiterhin).          "Off": Das Gerät wird nicht automatisch in den Standby-Modus geschaltet.</p> <ul style="list-style-type: none"> <li>"Auto Standby" wird 30 Sekunden, bevor Auto Standby aktiv wird, auf dem Display dieses Geräts und auf dem Fernsehbildschirm angezeigt.</li> </ul>
Auto Standby in HDMI Standby Through	<p>Aktivieren oder deaktivieren Sie "Auto Standby", während "HDMI Standby Through" eingeschaltet ist.          "On": Die Einstellung wird aktiviert.          "Off": Die Einstellung wird deaktiviert.</p> <ul style="list-style-type: none"> <li>Diese Einstellung kann nicht den Wert "On" aufweisen, wenn "Auto Standby" den Wert "Off" aufweist.</li> </ul>
USB Power Out at Standby	<p>An dem USB-Port angeschlossene Geräte werden weiter mit Strom versorgt, auch wenn sich dieses Gerät im Standby-Modus befindet und diese Funktion auf "On" eingestellt ist. (Standardwert: "Off")</p> <ul style="list-style-type: none"> <li>Bei Verwenden dieser Funktion ist der Stromverbrauch auch dann erhöht, wenn das Gerät sich im Standby-Modus befindet. Die Erhöhung des Stromverbrauchs wird jedoch minimiert, indem das Gerät automatisch in den HYBRID STANDBY-Modus wechselt, in dem nur die wesentlichen Schaltungen in Betrieb sind.</li> </ul>



Network Standby	<p>Wenn diese Funktion den Wert "On (Standardwert)" aufweist, können Sie dieses Gerät mit einer Anwendung zum Steuern des Geräts über das Netzwerk einschalten.</p> <ul style="list-style-type: none"> <li>• Wenn "Network Standby" verwendet wird, erhöht sich der Stromverbrauch, selbst wenn sich das Gerät im Standby-Modus befindet. Die Erhöhung des Stromverbrauchs wird jedoch auf ein Minimum beschränkt, indem das Gerät automatisch in den HYBRID STANDBY-Modus wechselt, in dem nur die grundlegende Stromversorgung läuft.</li> <li>• "Network Standby" zum Verringern des Stromverbrauchs kann deaktiviert werden, wenn die Netzwerkverbindung unterbrochen wird. Verwenden Sie in diesem Fall die Netztaaste auf der Fernbedienung oder an diesem Gerät, um das Gerät einzuschalten.</li> </ul>
Bluetooth Wakeup	<p>Mit dieser Funktion wird das Gerät aus dem Standby-Modus geholt, wenn ein BLUETOOTH-fähiges Gerät angeschlossen wird.</p> <p>"On": Diese Funktion wird verwendet          "Off (Standardwert)": Nichtbenutzung dieser Funktion</p> <ul style="list-style-type: none"> <li>• Die Einstellung auf "On" erhöht den Stromverbrauch, selbst wenn sich das Gerät im Standby-Modus befindet. Die Erhöhung des Stromverbrauchs wird jedoch auf ein Minimum beschränkt, indem das Gerät automatisch in den HYBRID STANDBY-Modus wechselt, in dem nur die grundlegende Stromversorgung läuft.</li> <li>• Diese Einstellung ist fest auf "Off" eingestellt, wenn "Network/Bluetooth" - "Bluetooth" - "Auto Input Change" (→P45) den Wert "Off" aufweist.</li> </ul>

- Warten Sie eine Weile ab, wenn "Network Standby" und "Bluetooth Wakeup" nicht ausgewählt werden können. Die Option wird angezeigt, wenn die Netzwerk-Funktion gestartet wurde.

## Miscellaneous

### ■ Tuner

DAB Auto Scan	Sie können die automatische Sendersuche ausführen, wenn neue DAB-Sender hinzugefügt werden oder ein Umzug erfolgt ist.
DAB DRC	<p>Mit der DRC (Dynamic Range Control)-Einstellung können Sie den Dynamikbereich des DAB-Digitalradios reduzieren, sodass Sie die leisen Anteile auch bei niedrigen Lautstärkepegeln hören können – ideal am späten Abend, wenn Sie niemanden stören möchten.</p> <p>"Off (Standardwert)" : DRC aus          "Large" : Starke Reduzierung des Dynamikbereichs          "Small" : Geringe Reduzierung des Dynamikbereichs</p>

### ■ Firmware Update

Update Notice	<p>Die Verfügbarkeit einer Firmwareaktualisierung wird über das Netzwerk mitgeteilt.</p> <p>"Enable (Standardwert)": Informiert über Updates          "Disable": Keine Nachrichten zu Updates</p>
Version	Die aktuelle Firmwareversion wird angezeigt.
Update via NET	<p>Drücken Sie zur Auswahl ENTER, wenn Sie die Firmware über das Netzwerk aktualisieren möchten.</p> <ul style="list-style-type: none"> <li>• Sie werden diese Einstellung nicht auswählen können, wenn Sie keinen Internetzugang haben oder keine Aktualisierungen verfügbar sind.</li> </ul>
Update via USB	<p>Drücken Sie zur Auswahl ENTER, wenn Sie die Firmware über USB aktualisieren möchten.</p> <ul style="list-style-type: none"> <li>• Sie werden diese Einstellung nicht auswählen können, wenn kein USB-Speichergerät verbunden ist oder keine Aktualisierungen auf dem USB-Speichergerät nötig sind.</li> </ul>

- Wenn "Firmware Update" nicht ausgewählt werden kann, warten Sie eine Weile ab. Die Option wird angezeigt, wenn die Netzwerk-Funktion gestartet wurde.



### ■ Initial Setup

Das Initial Setup ist im Setup-Menü verfügbar.

- Wenn "Initial Setup" nicht ausgewählt werden kann, warten Sie eine Weile ab. Die Option wird angezeigt, wenn die Netzwerk-Funktion gestartet wurde.

### ■ Lock

Setup Parameter	Sperrern Sie das System Setup-Menü, um die Einstellungen zu schützen. "Locked": Das Menü ist gesperrt. "Unlocked (Standardwert)": Das Menü ist entriegelt.
-----------------	--

### ■ Load Default

Load Default	Setzen Sie die Einstellungen dieses Geräts auf den Status bei Auslieferung zurück. Das Zurücksetzen ist abgeschlossen, wenn "Clear" auf dem Display angezeigt wird und das Gerät in den Standby-Modus wechselt. Ihre Einstellungen werden ebenfalls initialisiert, wenn Sie das Gerät zurücksetzen. Notieren Sie sich also Ihre Einstellungen, bevor Sie das Gerät zurücksetzen.
--------------	---



# MCACC

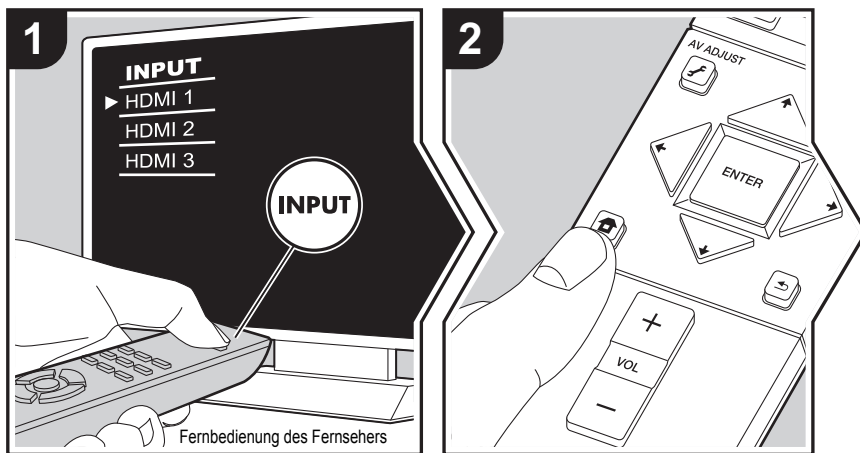

Richten Sie die Lautsprecher automatisch ein oder nehmen Sie Änderungen nach Wunsch am Equalizer vor. Sie können auch die aktuellen Werte der Lautsprechereinstellungen überprüfen.

1. Schalten Sie den Eingang des Fernsehers auf denjenigen, der mit dem Gerät belegt ist.
2. Drücken Sie auf der Fernbedienung, um den Home-Bildschirm zu öffnen, wählen Sie MCACC mit den Cursortasten aus und drücken Sie ENTER.

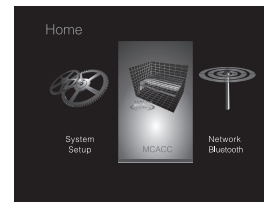

3. Wählen Sie den Menüpunkt mit den Cursortasten / / / der Fernbedienung aus und drücken Sie ENTER, um Ihre Auswahl zu bestätigen.
  - Ändern Sie die Anfangswerte für die einzelnen Einstellungen mit den Cursortasten / .
  - Um zum vorigen Bildschirm zurückzukehren, drücken Sie .
4. Um die Einstellungen zu verlassen, drücken Sie .

## Full Auto MCACC

Platzieren Sie das mitgelieferte Mikrophon zur Lautsprechereinstellung in Hörposition und messen Sie die von den Lautsprechern ausgegebenen Testtöne. Die optimalen Lautstärkepegel, Crossoverfrequenzen und Abstände zur Hörposition werden von diesem Gerät automatisch für jeden Lautsprecher ermittelt. Außerdem werden die Equalizer für jeden Lautsprecher automatisch angepasst, und es wird eine Korrektur der Verzerrung durch die akustische Beschaffenheit des Raums vorgenommen.

Details finden Sie unter "1. Full Auto MCACC" (→P13) in der ersten Einrichtung.

## Manual MCACC

### ■ EQ Adjust

Wenn Sie Full Auto MCACC ausführen, werden die Einstellungen automatisch vorgenommen. Sie können den Ausgangspegel der Bereiche der angeschlossenen Lautsprecher jedoch auch an Ihre Präferenzen anpassen. Sie können bei jedem

D  
E



Lautsprecher die Lautstärke der verschiedenen Klangbereiche anpassen. Sie können drei verschiedene Equalizer unter Preset 1 bis 3 speichern. Sie können bis zu 4 Bänder für den Subwoofer und 9 Bänder für alle anderen Lautsprecher auswählen. Um die voreingestellten Equalizer-Effekte zu verwenden, wählen Sie die voreingestellte Nummer in "AV Adjust" - "MCACC" - "Manual EQ Select" (→P29) aus.

Front Left	Nach dem Auswählen der Lautsprecherfrequenz zwischen "63 Hz" und "16 kHz" mit den Cursortasten ◀/▶ passen Sie die Lautstärke der Frequenz mit ▲/▼ zwischen "-12.0 dB" und "+12.0 dB" an. (Standardwert: "0.0 dB") <ul style="list-style-type: none"> <li>• "63 Hz" kann nur ausgewählt werden, wenn dieser Lautsprecher den Wert "Large" unter "System Setup" - "Speaker" - "Crossover" (→P33) aufweist.</li> </ul>
Front Right	Nach dem Auswählen der Lautsprecherfrequenz zwischen "63 Hz" und "16 kHz" mit den Cursortasten ◀/▶ passen Sie die Lautstärke der Frequenz mit ▲/▼ zwischen "-12.0 dB" und "+12.0 dB" an. (Standardwert: "0.0 dB") <ul style="list-style-type: none"> <li>• "63 Hz" kann nur ausgewählt werden, wenn dieser Lautsprecher den Wert "Large" unter "System Setup" - "Speaker" - "Crossover" (→P33) aufweist.</li> </ul>
Subwoofer	Nach dem Auswählen der Lautsprecherfrequenz zwischen "31 Hz" und "250 Hz" mit den Cursortasten ◀/▶ passen Sie die Lautstärke der Frequenz mit ▲/▼ zwischen "-12.0 dB" und "+12.0 dB" an. (Standardwert: "0.0 dB") <ul style="list-style-type: none"> <li>• Diese Auswahl ist nicht verfügbar, wenn "No" in "System Setup" - "Speaker" - "Configuration" - "Subwoofer" (→P33) ausgewählt ist.</li> </ul>

- Das Ergebnis fällt in Abhängigkeit von der Eingangsquelle und der Einstellung des Wiedergabemodus möglicherweise nicht wie erwartet aus.
- Wenn Sie Anpassungen vornehmen möchten, während eine Wiedergabe läuft, drücken Sie auf der Fernbedienung und wählen unter "AV Adjust" - "MCACC" - "Manual EQ Select" (→P29) die Voreinstellung aus, die Sie anpassen möchten.

## MCACC Data Check

Sie können die Anzahl der angeschlossenen Lautsprecherkanäle und die Inhalte und Werte der jeweiligen Lautsprechereinstellungen überprüfen.

### ■ Speaker Setting

Sie können die Anzahl der angeschlossenen Lautsprecherkanäle und die ausgewählten großen/kleinen Werte für die Wiedergabe im niederfrequenten Bereich der einzelnen Lautsprecher überprüfen.

### ■ Channel Level

Sie können die Ausgangspegel-Einstellungen der einzelnen Lautsprecher überprüfen.

### ■ Speaker Distance

Sie können den Abstand der einzelnen Lautsprecher zur Hörposition überprüfen.

### ■ Acoustic Calibration EQ

Sie können die Kalibrierungswerte für die Frequenzeigenschaften der einzelnen Lautsprecher überprüfen, die in "Manual MCACC" ausgewählt wurden.

D  
E



## Network/Bluetooth

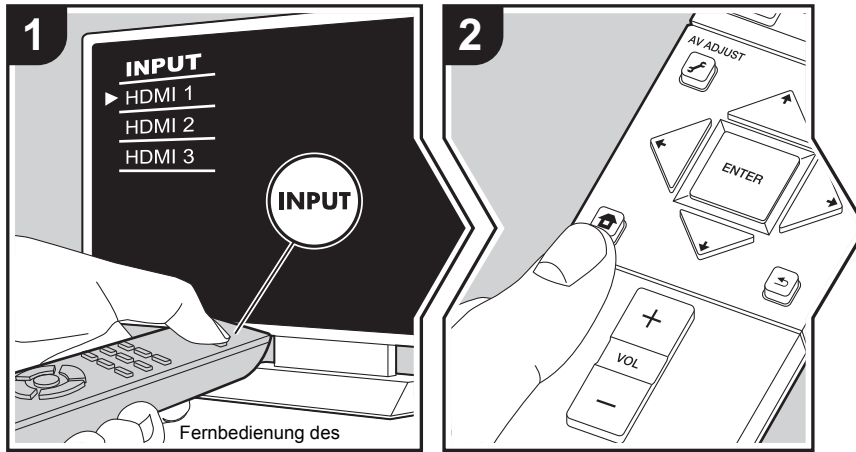

Nehmen Sie Einstellungen im Zusammenhang mit Netzwerkverbindungen und BLUETOOTH vor.

1. Schalten Sie den Eingang des Fernsehers auf denjenigen, der mit dem Gerät belegt ist.
2. Drücken Sie auf der Fernbedienung, um den Home-Bildschirm zu öffnen, wählen Sie Network/Bluetooth mit den Cursortasten auf der Fernbedienung aus und drücken Sie ENTER.

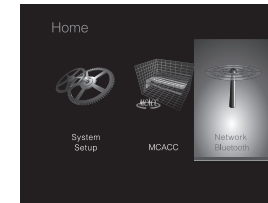

3. Wählen Sie den Menüpunkt mit den Cursortasten / / / der Fernbedienung aus und drücken Sie ENTER, um Ihre Auswahl zu bestätigen.
  - Ändern Sie die Anfangswerte für die einzelnen Einstellungen mit den Cursortasten / .
  - Um zum vorigen Bildschirm zurückzukehren, drücken Sie .
4. Um die Einstellungen zu verlassen, drücken Sie .

### Network

- Wenn LAN mit DHCP konfiguriert wird, stellen Sie für "DHCP" den Wert "Enable" ein, damit die Einstellung automatisch konfiguriert wird. Damit den Komponenten jeweils feste IP-Adressen zugewiesen werden können, muss "DHCP" den Wert "Disable" aufweisen, diesem Gerät muss in "IP Address" eine Adresse zugewiesen werden, und es müssen LAN-Informationen wie Subnetzmaske und Gateway eingegeben werden.

Wi-Fi	Verbinden Sie das Gerät mit dem Netzwerk durch den WLAN-Router. "On": WLAN-Verbindung "Off (Wired) (Standardwert)": Verkabelte LAN-Verbindung
Wi-Fi Setup	Sie können WLAN-Einstellungen konfigurieren, indem Sie ENTER drücken, wenn "Start" angezeigt wird. <ul style="list-style-type: none"> <li>• Details finden Sie unter "3. Network Connection" (→P14) in Initial Setup.</li> </ul>

DE





D E

Wi-Fi Status	Die Informationen zum verbundenen Zugangspunkt werden angezeigt. "SSID": Die SSID des angeschlossenen Zugangspunktes. "Signal": Signalstärke des Zugangspunktes, mit dem eine Verbindung besteht. "Status": Status des angeschlossenen Zugangspunktes.
MAC Address	Dies ist die MAC-Adresse dieses Geräts. Dieser Wert ist speziell für die Komponente eingestellt und kann nicht geändert werden.
DHCP	"Enable (Standardwert)": Auto-Konfiguration durch DHCP "Disable": Manuelle Konfiguration ohne DHCP Wenn "Disable" ausgewählt wird, müssen "IP Address", "Subnet Mask", "Gateway" und "DNS Server" manuell eingestellt werden.
IP Address	Anzeige/Einstellung der IP-Adresse.
Subnet Mask	Anzeige/Einstellung der Untermaske.
Gateway	Anzeige/Einstellung des Gateways.
DNS Server	Anzeige/Einstellung des primären DNS-Servers.
Proxy URL	Anzeige/Einstellung der Proxy-Server-URL.
Proxy Port	Bei Eingabe von "Proxy URL" wird die Proxyserver-Portnummer angezeigt/eingestellt.

Friendly Name	Ändern Sie den Gerätenamen dieses Geräts, der auf anderen mit dem Netzwerk verbundenen Geräten angezeigt wird, in einen einfach wiederzuerkennenden Namen. Zum Kaufzeitpunkt auf Pioneer SX-S30DAB* * * * * eingestellt. ("*" steht für alphanumerische Zeichen zur Identifizierung der einzelnen Geräte) 1. Drücken Sie ENTER, um den Bearbeiten-Bildschirm zu öffnen. 2. Wählen Sie mit den Cursortasten ein Zeichen oder Symbol aus und drücken Sie ENTER. Wiederholen Sie, um 31 oder weniger Zeichen einzugeben. "A/a": Es wird zwischen Groß- und Kleinschreibung gewechselt. (Es kann auch durch Drücken der MODE-Taste auf der Fernbedienung zwischen Groß- und Kleinschreibung gewechselt werden.) "←" "→": Verschiebt den Cursor in Pfeilrichtung. "⊞": Das Zeichen links vom Cursor wird entfernt. "␣": Fügen Sie hiermit Leerzeichen ein. • Durch Drücken der CLEAR-Taste auf der Fernbedienung werden alle eingegebenen Zeichen gelöscht. 3. Wählen Sie nach der Eingabe "OK" mit den Cursortasten aus und drücken Sie ENTER. Der Eingangsname wird gespeichert.
AirPlay Passwort	Sie können ein Passwort mit bis zu 31 Zeichen festlegen, sodass nur registrierte Benutzer AirPlay verwenden können. 1. Drücken Sie ENTER, um den Bearbeiten-Bildschirm zu öffnen. 2. Wählen Sie mit den Cursortasten ein Zeichen oder Symbol aus und drücken Sie ENTER. Wiederholen Sie, um 31 oder weniger Zeichen einzugeben. "A/a": Es wird zwischen Groß- und Kleinschreibung gewechselt. (Es kann auch durch Drücken der MODE-Taste auf der Fernbedienung zwischen Groß- und Kleinschreibung gewechselt werden.) "←" "→": Verschiebt den Cursor in Pfeilrichtung. "⊞": Das Zeichen links vom Cursor wird entfernt. "␣": Fügen Sie hiermit Leerzeichen ein. • Um auszuwählen, ob das Passwort mit "*" maskiert oder im Klartext angezeigt werden soll, drücken Sie +Fav auf der Fernbedienung. • Durch Drücken der CLEAR-Taste auf der Fernbedienung werden alle eingegebenen Zeichen gelöscht. 3. Wählen Sie nach der Eingabe "OK" mit den Cursortasten aus und drücken Sie ENTER. Das Eingangspasswort wird gespeichert.



D  
E

Usage Data	Zur Qualitätsverbesserung unserer Produkte und Dienstleistungen kann unser Unternehmen Nutzungsinformationen über das Netzwerk erheben. Wählen Sie "Yes" aus, wenn Sie der Erhebung solcher Informationen durch uns zustimmen. Wählen Sie "No" aus, wenn Sie nicht möchten, dass wir diese Informationen erheben. (Standardwert: "No") Sie können dies nach der Bestätigung der Datenschutzrichtlinie einstellen. Wenn Sie "Usage Data" wählen und ENTER drücken, wird die Datenschutzrichtlinie angezeigt. (Der gleiche Bildschirm wird auch einmal angezeigt, wenn Sie die Netzwerkverbindung einrichten.) Wenn Sie der Sammlung von Informationen zustimmen, wird diese Einstellung auch zu "Yes". Beachten Sie, dass wenn Sie der Datenschutzrichtlinie zustimmen, Sie aber "No" für diese Einstellung wählen, die Informationen nicht gesammelt werden.
Network Check	Sie können die Netzwerkverbindung überprüfen. Drücken Sie ENTER, wenn "Start" angezeigt wird.

- Wenn "Network" nicht ausgewählt werden kann, warten Sie eine Weile ab. Die Option wird angezeigt, wenn die Netzwerk-Funktion gestartet wurde.

## Bluetooth

Bluetooth	Wählen Sie aus, ob Sie die BLUETOOTH Funktion verwenden wollen. "On (Standardwert)": Ermöglicht das Anschließen von BLUETOOTH fähigen Geräten mithilfe der BLUETOOTH Funktion. Wählen Sie "On" auch dann aus, wenn Sie verschiedene BLUETOOTH Einstellungen vornehmen. "Off": Wenn die BLUETOOTH Funktion nicht verwendet wird
Auto Input Change	Der Eingang des Geräts wird automatisch zu "BT AUDIO" gewechselt, wenn die Verbindung mit dem Gerät über ein BLUETOOTH fähiges Gerät erfolgt. "On (Standardwert)": Der Eingang wird automatisch zu "BT AUDIO" gewechselt, wenn ein BLUETOOTH fähiges Gerät angeschlossen wird. "Off": Die Funktion ist deaktiviert. <ul style="list-style-type: none"> <li>• Wenn der Eingang nicht automatisch gewechselt wird, stellen Sie "Off" ein und ändern den Eingang manuell.</li> </ul>

Auto Reconnect	Durch diese Funktion wird die Verbindung mit dem BLUETOOTH fähigen Gerät automatisch aktiviert, das zuletzt angeschlossen war, als der Eingang zu "BT AUDIO" gewechselt wurde. "On (Standardwert)": Verwenden Sie diese Funktion "Off": Diese Funktion wird nicht verwendet <ul style="list-style-type: none"> <li>• Dies funktioniert möglicherweise mit einigen BLUETOOTH fähigen Geräten nicht.</li> </ul>
Pairing Information	Sie können die auf diesem Gerät gespeicherten Kopplungsinformationen initialisieren. Wenn bei Anzeige von "Clear" ENTER gedrückt wird, werden die Kopplungsinformationen initialisiert, die in diesem Gerät gespeichert sind. <ul style="list-style-type: none"> <li>• Von dieser Funktion werden nicht die Kopplungsinformationen auf dem BLUETOOTH fähigen Gerät initialisiert. Wenn Sie die Geräte erneut koppeln, achten Sie darauf, vorab die Kopplungsinformationen auf dem BLUETOOTH fähigen Gerät zu löschen. Informationen zum Löschen der Kopplungsinformationen finden Sie in der Bedienungsanleitung des BLUETOOTH fähigen Geräts.</li> </ul>
Device	Der Name des BLUETOOTH fähigen Geräts wird angezeigt, das mit dem Gerät verbunden ist. <ul style="list-style-type: none"> <li>• Der Name wird nicht angezeigt, wenn "Status" den Wert "Ready" oder "Pairing" aufweist.</li> </ul>
Status	Zeigt den Status des BLUETOOTH fähigen Geräts an, das mit dem Gerät verbunden ist. "Ready": Nicht gekoppelt "Pairing": Gekoppelt "Connected": Erfolgreich angeschlossen

- Wenn "Bluetooth" nicht ausgewählt werden kann, warten Sie eine Weile ab. Es wird angezeigt, wenn die BLUETOOTH Funktion gestartet wird.



# Firmware-Update

## Update-Funktion dieses Geräts

Bei diesem Gerät kann die Firmware (Systemsoftware) über ein Netzwerk oder den USB-Port aktualisiert werden. Dadurch können Verbesserungen an verschiedenen vorhandenen Funktionen vorgenommen und neue Funktionen hinzugefügt werden. Details zu aktualisierten Wiedergabefunktionen finden Sie [hier](#).

## Aktualisierung der Firmware

Es gibt zwei Möglichkeiten zur Aktualisierung der Firmware: über das Netzwerk und über USB. Das Update dauert in jedem Fall etwa 20 Minuten, sowohl über Netzwerk als auch über USB. Darüber hinaus werden die vorhandenen Einstellungen unabhängig von der verwendeten Update-Methode garantiert.

Hinweis: Wenn dieses Gerät an ein Netzwerk angeschlossen ist, werden möglicherweise Hinweise zu Firmware-Updates auf dem Display angezeigt. Wählen Sie "Update" mit den Cursortasten der Fernbedienung aus und drücken Sie ENTER, um das Update auszuführen.

- "Completed!" wird angezeigt, wenn das Update abgeschlossen ist.
- Aktuelle Informationen zu Updates finden Sie auf unserer Firmenwebsite. Die Firmware dieses Geräts muss nicht aktualisiert werden, wenn kein Update verfügbar ist.
  - Stellen Sie vor der Aktualisierung sicher, dass das Lautsprechermikrofon nicht angeschlossen ist.
  - Während der Aktualisierung nicht
    - Kabel, USB-Speichergeräte, Lautsprecher oder Kopfhörer entfernen und wieder anschließen, oder irgendeine Bedienung der Komponenten, wie z. B. den Strom ausschalten
    - Zugreifen auf dieses Gerät von einem PC oder einem Smartphone aus mithilfe einer Anwendung

**Haftungsausschluss:** Das Programm und die begleitende Onlinedokumentation erhalten Sie zur Verwendung auf eigenes Risiko.

Wir übernehmen keinerlei Haftung bei Schadenersatzansprüchen oder anderen Forderungen bezüglich Ihrer Verwendung des Programms oder der begleitende Onlinedokumentation, ungeachtet der Rechtstheorie und unabhängig davon, ob die Forderungen aus unerlaubter oder vertragsgemäßer Handlung resultieren.

In keinem Fall übernehmen wir irgendeine Haftung

gegenüber Ihnen oder Dritten bei irgendwelchen besonderen, indirekten, zufälligen oder Folgeschäden einschließlich, jedoch nicht beschränkt auf Schadenersatz, Erstattungen oder Schäden durch Verlust von gegenwärtigen oder zukünftigen Gewinnen, Verlust von Daten oder aus anderen Gründen.

## Aktualisierung der Firmware über das Netzwerk

- Überprüfen Sie, ob das Gerät eingeschaltet ist, und die Verbindung zum Internet gesichert ist.
  - Schalten Sie die Steuerung aus (PC usw.), die mit dem Netzwerk verbunden ist.
  - Beenden Sie die Wiedergabe von Internetradio, USB-Speichergeräten oder Servern.
  - Wenn "System Setup" – "Hardware" – "HDMI" – "HDMI CEC" in Home den Wert "On" aufweist, wählen Sie den Wert "Off" aus.
  - Die Beschreibung kann sich von der Bildschirmanzeige unterscheiden, dies ändert aber nicht die Art der Bedienung oder die Funktion.
1. Schalten Sie den Eingang des Fernsehers auf denjenigen, der mit dem Gerät belegt ist.
  2. Drücken Sie auf der Fernbedienung.

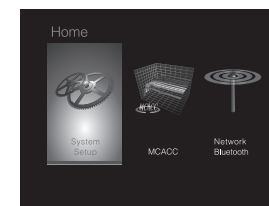

3. Wählen Sie mit den Cursortasten nacheinander "System Setup" - "Miscellaneous" - "Firmware Update" - "Update via NET" aus und drücken Sie dann ENTER.

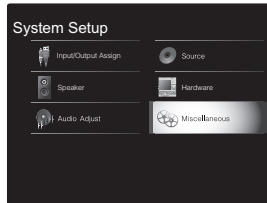

- Wenn "Firmware Update" ausgegraut ist und nicht ausgewählt werden kann, warten Sie eine Weile, bis es verfügbar ist.
  - Sie können "Update via NET" nicht auswählen, wenn kein Update verfügbar ist.
4. Drücken Sie ENTER, wenn "Update" ausgewählt ist, um das Update zu starten.
    - Während der Aktualisierung wird der TV-Bildschirm möglicherweise schwarz, abhängig vom aktualisierten Programm. Überprüfen Sie in diesem Fall den Fortschritt auf dem Display dieses Geräts. Der TV-Bildschirm bleibt schwarz, bis die Aktualisierung abgeschlossen ist und die Stromversorgung wieder eingeschaltet wird.
    - "Completed!" wird angezeigt, wenn das Update abgeschlossen ist.
  5. Drücken Sie **STANDBY/ON** an diesem Gerät, um das Gerät in den Standby-Modus zu schalten. Der Vorgang ist abgeschlossen und Ihre Firmware ist auf die neueste Version aktualisiert.
    - Verwenden Sie nicht **STANDBY/ON** auf der Fernbedienung.

**Wenn eine Fehlermeldung angezeigt wird:** Wenn ein Fehler auftritt, wird " \* - \* \* Error!" auf dem Display dieses Geräts angezeigt. (" \* " steht für ein alphanumerisches Zeichen.) Überprüfen Sie das Folgende:

- **\*-01, \*-10:** Kein Ethernet-Kabel gefunden. Schließen Sie das Ethernetkabel richtig an.
- **\*-02, \*-03, \*-04, \*-05, \*-06, \*-11, \*-13, \*-14, \*-16, \*-17, \*-18, \*-20, \*-21:** Internetverbindungsfehler.

Überprüfen Sie das Folgende:

- Der Router ist eingeschaltet.
  - Dieses Gerät und der Router sind über das Netzwerk verbunden.
- Versuchen Sie, die Stromversorgung des Geräts und des Routers aus- und wieder anzuschalten. Dies könnte das Problem lösen. Wenn Sie immer noch keine Verbindung zum Internet herstellen können, könnten der DNS-Server oder Proxy-Server vorübergehend nicht erreichbar sein. Überprüfen Sie den Status bei Ihrem ISP-Anbieter.
- **Sonstiges:** Entfernen Sie das Netzkabel, schließen Sie es wieder an und versuchen Sie es erneut.

### Update über USB

- Halten Sie ein USB-Speichergerät mit 128 MB oder größer bereit. FAT16- oder FAT32-Datensystemformat.
  - Datenträger, die in ein USB-Kartenlesegerät eingelegt wurden, dürfen für diese Funktion nicht verwendet werden.
  - USB-Speichergeräte mit Sicherheitsfunktion werden nicht unterstützt.
  - USB-Hubs und USB-Geräte mit Hubfunktion werden nicht unterstützt. Schließen Sie diese Geräte nicht an das Gerät an.
- Löschen Sie alle Daten auf dem USB-Speichergerät.
- Schalten Sie die Steuerung aus (PC usw.), die mit dem Netzwerk verbunden ist.
- Beenden Sie die Wiedergabe von Internetradio, USB-Speichergeräten oder Servern.
- Wenn "System Setup" – "Hardware" – "HDMI" – "HDMI CEC" in Home den Wert "On" aufweist, wählen Sie den Wert "Off" aus.
- Einige USB-Speichergeräte brauchen lange zum Laden, werden möglicherweise nicht korrekt geladen oder nicht ordnungsgemäß eingezogen, abhängig vom Gerät und Ihrem Inhalt.
- Wir übernehmen keinerlei Haftung für Datenverluste,

Schäden an Daten oder fehlerhafte Speichervorgänge, die durch die Verwendung des USB-Speichergeräts mit diesem Gerät entstehen. Wir danken Ihnen für Ihr Verständnis.

- Die Beschreibung kann sich von der Bildschirmanzeige unterscheiden, dies ändert aber nicht die Art der Bedienung oder die Funktion.
1. Schließen Sie das USB-Speichergerät an Ihren PC an.
  2. Laden Sie die Firmwaredatei von unserer Firmenwebsite auf Ihren PC herunter und entpacken Sie sie. Firmwaredateien werden folgendermaßen benannt:  
 PIOSLM1002\_S20000SASAFPP2\_\*\*\*.zip  
 Entpacken Sie die Datei auf Ihrem PC. Die Anzahl der entpackten Dateien und Ordner variiert je nach Modell.
  3. Kopieren Sie alle entpackten Dateien und Ordner ins Stammverzeichnis des USB-Speichergeräts.
    - Stellen Sie sicher, dass Sie die entpackten Dateien kopieren.
  4. Schließen Sie das USB-Speichergerät an den USB-Port dieses Geräts an.
    - Wenn Sie eine USB-Festplatte an den USB-Anschluss des Geräts anschließen, empfehlen wir Ihnen die Verwendung seines Wechselstromnetzadapters für die Stromversorgung.
    - Wenn auf dem USB-Speichergerät Partitionen angelegt wurden, wird jede Partition als unabhängiges Gerät behandelt.
  5. Schalten Sie den Eingang des Fernsehers auf denjenigen, der mit dem Gerät belegt ist.
  6. Drücken Sie **HOME** auf der Fernbedienung.

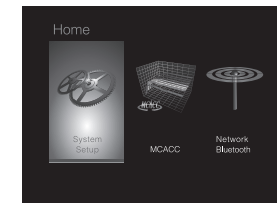

DE



- Wählen Sie mit den Cursortasten nacheinander "System Setup" - "Miscellaneous" - "Firmware Update" - "Update via USB" aus und drücken Sie dann ENTER.

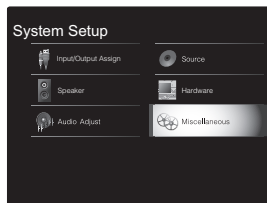

- Wenn "Firmware Update" ausgegraut ist und nicht ausgewählt werden kann, warten Sie eine Weile, bis es verfügbar ist.
  - Sie können "Update via USB" nicht auswählen, wenn kein Update verfügbar ist.
- Drücken Sie ENTER, wenn "Update" ausgewählt ist, um das Update zu starten.
    - Während des Updates wird der Fernsehbildschirm je nach Programm, das aktualisiert wird, möglicherweise schwarz. Überprüfen Sie in diesem Fall den Fortschritt auf dem Display dieses Geräts. Der TV-Bildschirm bleibt schwarz, bis das Update abgeschlossen und die Stromversorgung wieder verfügbar ist.
    - Während der Aktualisierung das USB-Speichergerät nicht ausschalten oder trennen und dann wieder anschließen.
    - "Completed!" wird angezeigt, wenn das Update abgeschlossen ist.
  - Entfernen Sie das USB-Speichergerät von diesem Gerät.
  - Drücken Sie STANDBY/ON an diesem Gerät, um das Gerät in den Standby-Modus zu schalten. Der Vorgang ist abgeschlossen und Ihre Firmware ist auf die neueste Version aktualisiert.
    - Verwenden Sie nicht auf der Fernbedienung.

Geräts angezeigt. (" \* " steht für ein alphanumerisches Zeichen.) Überprüfen Sie Folgendes:

- \* -01, \* -10: USB-Speichergerät nicht gefunden. Überprüfen Sie, ob USB-Speichergerät sowie USB-Kabel korrekt mit dem USB-Port dieses Geräts verbunden ist. Schließen Sie das USB-Speichergerät an eine externe Stromquelle an, wenn es über eine eigene Stromversorgung verfügt.
- \* -05, \* -13, \* -20, \* -21: Die Firmwaredatei befindet sich nicht im Stammordner des USB-Speichergeräts, oder sie wurde für ein anderes Modell erstellt. Versuchen Sie es nochmals ab dem Herunterladen der Firmwaredatei.
- **Sonstiges:** Entfernen Sie das Netzkabel, schließen Sie es wieder an und versuchen Sie es erneut.



# Fehlerbehebung

## Bevor Sie den Vorgang starten

Probleme können möglicherweise durch einfaches Aus- und wieder Einschalten oder Abtrennen und erneutes Anschließen des Netzkabels gelöst werden, was einfacher ist als die Verbindung, die Einstellung und das Betriebsverfahren zu überprüfen. Versuchen Sie die einfachen Maßnahmen jeweils am Gerät und der daran angeschlossenen Komponente. Falls das Problem darin besteht, dass das Video- oder Audiosignal nicht ausgegeben wird, oder der HDMI Betrieb nicht funktioniert, kann ein Neuanschluss des HDMI Kabels das Problem möglicherweise beheben. Achten Sie beim erneuten Anschluss darauf, das HDMI-Kabel nicht aufzuwickeln, da es in diesem Zustand möglicherweise nicht richtig passt. Schalten Sie das Gerät und die angeschlossene Komponente nach dem Neuanschluss aus und wieder ein.

- Das Gerät enthält einen Mikro-PC zur Signalverarbeitung und für Steuerfunktionen. In sehr seltenen Fällen können starke Störungen, die von einer externen Quelle stammen, oder statische Elektrizität das Gerät blockieren. Im unwahrscheinlichen Fall, dass dies geschieht, ziehen Sie das Netzkabel aus der Steckdose, warten Sie mindestens 5 Sekunden und stecken Sie es dann wieder ein.
- Wir übernehmen keinerlei Haftung für Schäden (z. B. für CD-Leihgebühren) durch erfolglose Aufnahmen aufgrund von Fehlfunktionen des Geräts. Vergewissern Sie sich, bevor Sie wichtige Daten aufnehmen, dass das Material korrekt aufgenommen wird.

## Bei instabilem Betrieb

### Starten Sie das Gerät neu

Das Problem kann möglicherweise durch einen Neustart des Geräts behoben werden. Schalten Sie dieses Gerät in den Standby-Modus und halten Sie STANDBY/ON an diesem Gerät mindestens 5 Sekunden lang gedrückt, um das Gerät neu zu starten. (Die Einstellungen des Geräts

werden beibehalten.) Wenn das Problem nach einem Neustart des Geräts nicht behoben ist, entfernen Sie die Kabel zu anderen Geräten sowie das Netzkabel und schließen die Kabel dann wieder an.

### Zurücksetzen des Geräts (die werksseitigen Standardeinstellungen werden wiederhergestellt)

Wenn das Problem nach einem Neustart des Geräts nicht behoben ist, kann es möglicherweise durch Zurücksetzen des Geräts in den Auslieferungszustand behoben werden. Ihre Einstellungen werden ebenfalls initialisiert, wenn Sie das Gerät zurücksetzen. Notieren Sie sich also Ihre Einstellungen, bevor Sie fortfahren.

1. Drücken Sie auf der Fernbedienung, wählen Sie "System Setup" – "Miscellaneous" – "Load Default" in Home aus und drücken Sie ENTER.
2. Wählen Sie "Yes" aus und drücken Sie dann ENTER.
3. Das Gerät wird in den Standby-Modus geschaltet, und die Einstellungen werden zurückgesetzt.

## ■ Stromversorgung

### Das Gerät lässt sich nicht einschalten

- Stellen Sie sicher, dass das Netzkabel ordnungsgemäß in die Steckdose eingesteckt ist.
- Ziehen Sie das Netzkabel aus der Steckdose, warten Sie mindestens 5 Sekunden und stecken Sie es dann wieder ein.

### Das Gerät wird unerwartet ausgeschaltet

- Das Gerät wird automatisch in den Standby-Modus geschaltet, wenn die Einstellung "System Setup" – "Hardware" – "Power Management" – "Auto Standby" in den Home-Funktionen aktiviert ist.
- Wenn auf dem Display "CHECK SP WIRE" angezeigt wird, ist es möglicherweise zu einem Kurzschluss der Lautsprecherkabel gekommen. Vergewissern Sie sich, dass die blanken Lautsprecherkabel weder sich gegenseitig noch die Rückseite des Geräts berühren,

- und schalten Sie anschließend das Gerät wieder ein.
- Möglicherweise wurde aufgrund von außergewöhnlich hohen Gerätetemperaturen die Schutzschaltung aktiviert. Wenn dies der Fall ist, wird die Stromversorgung erneut ausgeschaltet, wenn Sie das Gerät wieder einschalten. Sorgen Sie für ausreichenden Belüftungsraum um das Gerät herum. Warten Sie, bis das Gerät abgekühlt ist, und schalten Sie es dann wieder ein.

**WARNUNG:** Falls Sie Rauch oder ungewöhnliche Gerüche/ Geräusche am Gerät bemerken, entfernen Sie sofort das Netzkabel aus der Steckdose und wenden sich an den Händler oder den Kundendienst unseres Unternehmens.

## ■ Audio

- Stellen Sie sicher, ob das Messmikrofon für die Lautsprecher nicht mehr angeschlossen ist.
- Vergewissern Sie sich, dass die Verbindung zwischen der Ausgangsbuchse des Geräts und der Eingangsbuchse dieses Geräts korrekt ist.
- Stellen Sie sicher, dass keines der Anschlusskabel geknickt, verdreht oder beschädigt ist.
- Wenn die MUTING-Anzeige auf dem Display blinkt, drücken Sie auf der Fernbedienung, um die Stummschaltung zu beenden.
- Wenn Kopfhörer an die PHONES-Buchsen angeschlossen sind, wird kein Ton über die Lautsprecher ausgegeben.
- Wenn "System Setup" – "Source" – "Audio Select" – "Fixed PCM" in Home den Wert "On" aufweist, werden keine Audiosignale wiedergegeben, wenn andere Signale als PCM eingehen. Ändern Sie den Wert der Einstellung in Off.

Überprüfen Sie Folgendes, wenn das Problem durch o. g. Schritte nicht behoben wurde:

D E



**Vom Fernseher werden keine Audiosignale wiedergegeben.**

- Stellen Sie den Eingangsselektor an diesem Gerät auf die Position des Anschlusses ein, an den der Fernseher angeschlossen ist.
- Wenn der Fernseher die ARC-Funktion nicht unterstützt, verwenden Sie zusätzlich zur Verbindung über HDMI ein optisches Digitalkabel, ein Digital-Koaxialkabel oder ein Audio-Analogkabel, um den Fernseher und dieses Gerät zu verbinden.

**Vom angeschlossenen Player werden keine Audiosignale wiedergegeben.**

- Stellen Sie den Eingangsselektor dieses Geräts auf die Position des Anschlusses ein, an den der Player angeschlossen ist.
- Überprüfen Sie die Einstellung der digitalen Audioausgabe auf der angeschlossenen Komponente. Bei einigen Spielkonsolen, zum Beispiel denen, die DVD unterstützen, lautet die Standardeinstellung OFF.
- Bei manchen DVDs müssen Sie ein Audioausgabeformat aus einem Menü auswählen.

**Von einem Lautsprecher werden keine Audiosignale wiedergegeben.**

- Stellen Sie sicher, dass die Polarität der Lautsprecherkabel (+/-) korrekt ist und sich keine blanken Drähte in Kontakt mit den Metallteilen der Lautsprecheranschlüsse befinden.
- Stellen Sie sicher, dass die Lautsprecherkabel nicht kurzgeschlossen sind.
- Überprüfen Sie, ob die Lautsprecher korrekt angeschlossen wurden. (➔P7) Einstellungen für die Lautsprecheranschlussumgebung müssen in "1. Full Auto MCACC" in Initial Setup vorgenommen werden. (➔P13)
- Abhängig von der Quelle und des aktuell eingestellten Modus kann es sein, dass die Surround-Lautsprecher

nicht viel Ton erzeugen. Wählen Sie einen anderen Wiedergabemodus aus, um die Audiowiedergabe zu überprüfen.

**Der Subwoofer erzeugt keinen Ton**

- Bei Wiedergabe einer Quelle, die keine Informationen im LFE-Kanal enthält, erzeugt der Subwoofer keinen Ton.

**Geräusche sind zu hören**

- Kabelbinder zum Zusammenbinden der RCA-Kabel mit Netzkabeln, Lautsprecherkabeln usw. kann die akustische Leistung beeinträchtigen, also vermeiden Sie dies.
- Ein Audiokabel nimmt möglicherweise eine Störung auf. Versuchen Sie, Ihre Kabel neu zu positionieren.

**Der Anfang von Audiosignalen, die über eine HDMI-Eingangsbuchse eingehen, wird nicht wiedergegeben**

- Da es länger dauert, das Format eines HDMI-Signales zu identifizieren, als bei anderen digitalen Audiosignalen, startet die Audioausgabe möglicherweise nicht unmittelbar.

**Die Lautstärke wird plötzlich geringer.**

- Wenn die Temperatur im Gerät über einen längeren Zeitraum einen bestimmten Schwellenwert überschreitet, kann die Lautstärke automatisch verringert werden, um die Schaltkreise zu schützen.

**Wiedergabemodi**

- Zur digitalen Surround-Wiedergabe in Formaten wie Dolby Digital müssen die Audiosignale über eine Verbindung per HDMI-Kabel, digitalem Koaxialkabel oder optischem Kabel übertragen werden. Der Audioausgang am angeschlossenen Blu-ray-Disc-Player oder sonstigen Gerät muss auf "Bitstream output" eingestellt sein.
- Drücken Sie mehrfach  $\bar{i}$  auf der Fernbedienung, um das Display dieses Geräts zu ändern und das

Eingangsformat zu überprüfen.

Überprüfen Sie Folgendes, wenn das Problem durch o. g. Schritte nicht behoben wurde:

**Über DTS-Signale**

- Bei Medien, die plötzlich von DTS zu PCM wechseln, wird die PCM-Wiedergabe möglicherweise nicht sofort gestartet. In diesem Fall sollten Sie Ihren Player etwa 3 Sekunden lang stoppen und dann die Wiedergabe fortsetzen.
- Bei einigen CD- oder LD-Playern kann das DTS-Material nicht richtig wiedergegeben werden, obwohl der Player an einen Digitaleingang am Gerät angeschlossen ist. Dies passiert üblicherweise, weil der DTS-Bitstream verarbeitet wurde (z. B. Ausgangslevel, Abtastrate oder Frequenzgang geändert), und das Gerät erkennt es nicht als ein echtes DTS-Signal. In solchen Fällen können Geräusche zu hören sein.
- Die Wiedergabe von DTS-Programmmaterial unter Verwendung von Pause, schnellem Vorlauf oder Rücklauf auf Ihrem Player kann möglicherweise kurze hörbare Geräusche erzeugen. Hierbei handelt es sich nicht um eine Fehlfunktion.

**Video**

- Vergewissern Sie sich, dass die Verbindung zwischen der Ausgangsbuchse des Geräts und der Eingangsbuchse dieses Geräts korrekt ist.
- Stellen Sie sicher, dass keines der Anschlusskabel geknickt, verdreht oder beschädigt ist.
- Wenn das Fernseherbild unscharf oder verschwommen ist, sind das Netzkabel oder die Anschlusskabel für das Gerät u. U. gestört. Halten Sie in diesem Fall Abstand zwischen dem Fernsehantennenkabel und den Kabeln des Geräts ein.
- Stellen Sie sicher, dass die Umschaltung der Eingangsbildschirme monitorseitig, wie z. B. ein



Fernsehgerät, in Ordnung ist.

Überprüfen Sie Folgendes, wenn das Problem durch o. g. Schritte nicht behoben wurde:

#### Kein Video

- Stellen Sie den Eingangsselektor dieses Geräts auf die Position des Anschlusses ein, an den der Player angeschlossen ist.

#### Bei einer Quelle, die an einen HDMI IN-Terminal angeschlossen ist, wird kein Bild wiedergegeben

- Um das Videosignal des angeschlossenen Players auf dem Fernsehbildschirm wiederzugeben, während das Gerät sich im Standby-Modus befindet, muss "System Setup" – "Hardware" – "HDMI" – "HDMI Standby Through" in Homeaktiviert sein. Auf (➔P37) finden Sie Informationen zu HDMI Standby Through.
- Überprüfen Sie, ob "Resolution Error" auf dem Display dieses Geräts angezeigt wird, wenn Videosignale, die über die HDMI IN-Buchse eingehen, nicht wiedergegeben werden. In diesem Fall unterstützt das Fernsehgerät die Auflösung des Videoeingangs des Players nicht. Ändern Sie die Einstellung des Players.
- Der verlässliche Betrieb mit einem HDMI-zu-DVI-Adapter wird nicht garantiert. Außerdem werden die Videosignale von einem PC nicht unterstützt.

#### Das Bild flackert

- Möglicherweise ist die Auflösung des Players nicht mit der Auflösung des Fernsehers kompatibel. Wenn Sie den Player über ein HDMI-Kabel an dieses Gerät angeschlossen haben, ändern Sie die Ausgangsauflösung am Player. Möglicherweise lässt sich auch durch Wechseln des Bildschirmmodus am Fernseher eine Verbesserung erzielen.

#### Video und Audio werden nicht synchron wiedergegeben

- Je nach den Einstellungen und Anschlüssen Ihres

Fernsehers kann die Videowiedergabe im Verhältnis zur Audiowiedergabe verzögert erfolgen. Drücken Sie zum Anpassen  auf der Fernbedienung und nehmen Sie die Anpassung in "Other" - "Sound Delay" unter "AV Adjust" vor.

#### ■ Gekoppelter Betrieb

##### Es erfolgt kein gekoppelter Betrieb mit CEC-kompatiblen Geräten wie Fernsehern

- In Home des Geräts stellen Sie für "System Setup" – "Hardware" – "HDMI" – "HDMI CEC" den Wert "On" ein.
- Es ist ebenfalls erforderlich, die HDMI-Koppelung auf dem CEC-kompatiblen Gerät einzustellen. Siehe Bedienungsanleitung.
- Beim Anschließen eines Players oder Rekorders der Marke Sharp über HDMI stellen Sie "Hardware" - "HDMI" - "HDMI Standby Through" auf den Wert "Auto" im System Setup-Menü ein.

#### ■ FM-Sender

##### Der Radioempfang ist schlecht oder weist Störgeräusche auf.

- Den Anschluss der Antenne erneut überprüfen.
- Entfernen Sie die Antenne weiter von Lautsprecherkabeln und Netzkabel.
- Stellen Sie das Gerät nicht in der Nähe Ihres Fernsehers oder PCs auf.
- Vorbeifahrende Autos und Flugzeuge können Störungen verursachen.
- Betonwände schwächen die Radiosignale ab.
- Hören Sie den Sender in Mono.
- Der FM-Empfang kann möglicherweise verbessert werden, indem der Fernsehantennenanschluss an der Wand verwendet wird.

#### ■ BLUETOOTH Funktion

- Entfernen Sie das Netzkabel dieses Geräts und schließen Sie es wieder an. Schalten Sie das BLUETOOTH fähige Gerät aus und wieder ein. Ein Neustart des BLUETOOTH fähigen Geräts kann hilfreich sein.
- Die BLUETOOTH fähigen Geräte müssen das A2DP-Profil unterstützen.
- In der Nähe von Komponenten wie Mikrowellenherden oder schnurlosen Telefonen, die mit Funkwellen im 2,4-GHz-Bereich arbeiten, können Funkwellenstörungen auftreten, die die Verwendung dieses Geräts unmöglich machen.
- Wenn sich Metallobjekte in der Nähe des Geräts befinden, kann möglicherweise keine BLUETOOTH Verbindung hergestellt werden, da Metall die Funkverbindung beeinträchtigt.

Überprüfen Sie Folgendes, wenn das Problem durch o. g. Schritte nicht behoben wurde:

#### Kann nicht mit diesem Gerät verbinden

- Vergewissern Sie sich, dass die BLUETOOTH Funktion des BLUETOOTH fähigen Geräts aktiviert ist.

#### Musik kann auf dem Gerät selbst bei erfolgreicher BLUETOOTH Verbindung nicht wiedergegeben werden

- Wenn der Lautstärkepegel Ihres BLUETOOTH fähigen Geräts auf einen niedrigen Wert eingestellt ist, so ist möglicherweise keine Audiowiedergabe verfügbar. Erhöhen Sie die Lautstärke am BLUETOOTH fähigen Gerät.
- Einige BLUETOOTH fähige Geräte sind möglicherweise mit Senden/Empfangen-Wahlschaltern ausgestattet. Wählen Sie den Sendemodus.
- Je nach den Merkmalen und Spezifikationen Ihres BLUETOOTH fähigen Geräts ist eine Wiedergabe auf dem Gerät eventuell nicht möglich.





#### Ton ist unterbrochen

- Möglicherweise liegt ein Problem beim BLUETOOTH fähigen Gerät vor. Informationen dazu finden Sie im Internet.

#### Nach Anschluss eines BLUETOOTH fähigen Geräts ist die Audioqualität schlecht

- Der BLUETOOTH Empfang ist möglicherweise beeinträchtigt. Positionieren Sie das BLUETOOTH fähige Gerät näher an diesem Gerät und entfernen Sie ggf. Hindernisse zwischen dem BLUETOOTH fähigen Gerät und diesem Gerät.

### ■ Netzwerkfunktion

- Wenn Sie keinen Netzwerkdienst auswählen können, ist die Auswahl nach dem Starten der Netzwerkfunktion verfügbar. Es kann etwa eine Minute dauern, bis es hochgefahren ist.
- Wenn NET blinkt, ist dieses Gerät nicht richtig mit dem Heimnetzwerk verbunden.
- Entfernen Sie die Netzkabel dieses Geräts sowie des Routers und schließen Sie sie wieder an. Starten Sie den Router neu.
- Wenn der gewünschte WLAN-Router nicht in der Liste der Zugangspunkte aufgeführt ist, kann er so eingestellt sein, dass die SSID verborgen ist, oder die ANY-Verbindung kann ausgeschaltet sein. Ändern Sie die Einstellung und versuchen Sie es erneut.

Überprüfen Sie Folgendes, wenn das Problem durch o. g. Schritte nicht behoben wurde:

#### Kann nicht auf das Internetradio zugreifen

- Auf bestimmte Netzwerkdienste oder Inhalte, die durch das Gerät erhältlich sind, kann u. U. nicht zugegriffen werden, wenn der Serviceprovider seinen Service beendet.
- Stellen Sie sicher, dass Ihr Modem und Router

ordnungsgemäß angeschlossen sind, und stellen Sie sicher, dass beide eingeschaltet sind.

- Vergewissern Sie sich, dass LAN-Anschluss des Routers und dieses Gerät korrekt verbunden sind.
- Vergewissern Sie sich, dass die Verbindung mit dem Internet mit anderen Geräten möglich ist. Falls die Verbindung nicht möglich ist, schalten Sie alle Geräte, die mit dem Netzwerk verbunden sind, aus, warten Sie eine Weile und schalten Sie die Geräte wieder an.
- Wenn ein bestimmter Radiosender nicht empfangen werden kann, vergewissern Sie sich, dass die eingegebene URL korrekt ist und das vom Radiosender übertragene Format von diesem Gerät unterstützt wird.
- Je nach ISP ist die Einstellung des Proxyservers notwendig.
- Vergewissern Sie sich, dass der verwendete Router und/oder das Modem von Ihrem ISP unterstützt wird.

#### Kann nicht auf den Netzwerkserver zugreifen

- Dieses Gerät muss mit dem gleichen Router verbunden sein wie der Netzwerkserver.
- Dieses Gerät ist kompatibel mit Netzwerkservern mit Windows Media® Player 11 und 12 sowie mit NAS mit Heimnetzwerkfunktion.
- Möglicherweise müssen Sie einige Einstellungen bei Windows Media® Player vornehmen. (→P18)
- Wird ein PC verwendet, können nur Musikdateien wiedergegeben werden, die in der Bibliothek von Windows Media® Player registriert sind.

#### Die Wiedergabe stoppt beim Hören der Musikdateien auf dem Netzwerkserver

- Vergewissern Sie sich, dass der Netzwerkserver mit diesem Gerät kompatibel ist.
- Wenn der PC als Netzwerkserver verwendet wird, schließen Sie alle Anwendungen bis auf die Serversoftware (Windows Media® Player 12 usw.).
- Wenn der PC große Dateien herunterlädt oder kopiert, kann die Wiedergabe u. U. unterbrochen werden.

### ■ USB-Speichergerät

#### Das USB-Speichergerät wird nicht angezeigt

- Überprüfen Sie, ob das USB-Speichergerät bzw. das USB-Kabel korrekt mit dem USB-Anschluss des Geräts verbunden ist.
- Trennen Sie das USB-Speichergerät von diesem Gerät ab und schließen Sie es dann wieder an.
- Die Leistung von Festplatten, die über den USB-Anschluss mit Strom versorgt werden, kann nicht garantiert werden.
- Abhängig von der Art des Formats kann die Wiedergabe u. U. nicht ordnungsgemäß ausgeführt werden. Überprüfen Sie die unterstützten Dateiformate.
- Dateien auf USB-Speichergeräten mit Sicherheitsfunktionen werden möglicherweise nicht wiedergegeben.

### ■ WLAN

- Versuchen Sie die Stromversorgung des WLAN-Routers und des Geräts ein-/auszustecken, testen Sie den Strom-Ein-Status des WLAN-Routers und versuchen Sie, den WLAN-Router neu zu starten.

Überprüfen Sie Folgendes, wenn das Problem durch o. g. Schritte nicht behoben wurde:

#### Es ist kein WLAN-Zugriff verfügbar.

- Die WLAN-RouterEinstellung ist möglicherweise auf Manuell umgeschaltet. Setzen Sie die Einstellung auf Auto zurück.
- Versuchen Sie es mit der manuellen Einstellung. Die Verbindung ist möglicherweise erfolgreich.
- Die SSID wird nicht angezeigt, wenn sich die Einstellung des WLAN-Routers im unsichtbaren Modus befindet (Modus, um den SSID-Schlüssel zu verbergen) oder wenn JEDE Verbindung ausgeschaltet ist. Ändern Sie die Einstellung und versuchen Sie es erneut.



- Vergewissern Sie sich, dass die Einstellungen für SSID und Verschlüsselung (WEP usw.) korrekt sind. Stellen Sie sicher, dass Sie die Netzwerkeinstellungen des Geräts korrekt eingestellt haben.
- Eine Verbindung mit einer SSID, die Multi-Byte-Zeichen enthält, wird nicht unterstützt. Benennen Sie die SSID des WLAN-Routers nur mit alphanumerischen Ein-Byte-Zeichen und versuchen Sie es erneut.

#### **Es wird eine Verbindung mit einer anderen als der ausgewählten SSID hergestellt.**

- Bei einigen WLAN-Routern ist es möglich, mehrere SSIDs für ein Gerät einzustellen. Wenn Sie die Taste zur automatischen Einstellung an einem solchen Router verwenden, werden Sie möglicherweise mit einer anderen als der gewünschten SSID verbunden. Verwenden Sie in diesem Fall eine Verbindungsmethode mit Passworteingabe.

#### **Die Wiedergabe wird unterbrochen, und es erfolgt keine Kommunikation**

- Möglicherweise werden aufgrund von ungünstigen Umgebungsbedingungen keine Radiowellen empfangen. Verringern Sie den Abstand zum WLAN-Zugangspunkt und entfernen Sie ggf. Hindernisse, sodass Sichtverbindung besteht, und versuchen Sie es erneut. Stellen Sie das Gerät entfernt von Mikrowellenherden oder anderen Zugangspunkten auf. Es wird empfohlen, den WLAN-Router (Zugangspunkt) und das Gerät im gleichen Raum zu platzieren.
- Wenn sich ein Metallobjekt in der Nähe des Geräts befindet, kann es sein, dass eine WLAN-Verbindung nicht möglich ist, da das Metall Auswirkungen auf die Funkwellen hat.
- Bei der Verwendung anderer WLAN-Geräte in der Nähe des Geräts können eine Vielzahl von Problemen wie unterbrochene Wiedergabe und Kommunikation auftreten. Sie können diese Probleme vermeiden, indem Sie den Kanal Ihres WLAN-Routers ändern. Die

Anweisungen zur Änderung der Kanäle finden Sie in der Anleitung Ihres WLAN-Routers.

- Mit WLAN ist möglicherweise nicht genügend Bandbreite verfügbar. Verwenden Sie ein Ethernet-Kabel.

#### **■ Fernbedienung**

- Stellen Sie sicher, dass die Batterien mit der richtigen Polarität eingelegt sind.
- Legen Sie neue Batterien ein. Keine Batterien unterschiedlicher Sorten oder alte und neue Batterien mischen.
- Achten Sie darauf, dass das Gerät keinem direkten Sonnenlicht oder Invertertyp-Leuchtstofflampenlicht ausgesetzt wird. Ändern Sie gegebenenfalls den Gerätestandort.
- Wenn dieses Gerät in einem Gestell oder einem Gehäuse mit gefärbten Glastüren installiert ist und die Türen geschlossen sind, funktioniert die Fernbedienung möglicherweise nicht einwandfrei.

#### **■ Display**

##### **Das Display leuchtet nicht.**

- Das Display wird dunkler, während der Dimmer in Betrieb ist, oder wird sogar ganz ausgeschaltet. Drücken Sie die DIMMER-Taste und ändern Sie die Helligkeitsstufe des Displays.
- Das Display wird ausgeschaltet und die DIRECT-Anzeige leuchtet, wenn der Wiedergabemodus "Direct" oder "Pure Direct" lautet.

#### **■ Andere**

##### **Dieses Gerät gibt seltsame Geräusche von sich**

- Wenn Sie ein anderes Gerät an dieselbe Netzsteckdose wie dieses Gerät angeschlossen haben, kann es dadurch zu Störgeräuschen kommen. Wenn das Problem durch

das Entfernen des Netzkabels des anderen Geräts behoben wird, verwenden Sie unterschiedliche Netzsteckdosen für dieses Gerät und das andere Gerät.

##### **Beim Ausführen von Full Auto MCACC wird die Meldung "Noise Error" angezeigt.**

- Dies kann an einer Fehlfunktion Ihres Lautsprechers liegen. Überprüfen Sie, ob das Gerät normale Geräusche ausgibt.

##### **Die DRC-Funktion ist nicht verfügbar**

- Vergewissern Sie sich, dass es sich beim Quellmaterial um Dolby Digital, Dolby Digital Plus, Dolby TrueHD oder DTS handelt.



# Allgemeine technische Daten

## Abschnitt zum Verstärker (Audio)

- Ausgangsnennleistung (IEC)
  - 2 Kanäle × 85 W bei 4 Ohm, 1 kHz, 1 Kanal angetrieben von 1% THD (Gesamtverzerrung)
- Eingangsempfindlichkeit und Impedanz (1 kHz 85 W/4 Ω)
  - 200 mV/47 kΩ (LINE (unausgeglichen))
  - 6,0 mV/47 kΩ (PHONO MM)
- RCA-Ausgangsnennleistungspegel und Impedanz
  - 1 V/470 Ω (SUBWOOFER PRE OUT)
- Phono-Überlastung
  - 30 mV (MM 1 kHz 1%)
- Frequenzgang
  - 10 Hz - 40 kHz/+1 dB, -3 dB
- Klangregelungscharakteristik
  - ±10 dB, 90 Hz (BASS)
  - ±10 dB, 7,5 kHz (TREBLE)
- Signal-/Rauschabstand
  - 80 dB (IHF-A, LINE IN, SP OUT)
  - 70 dB (IHF-A, PHONO IN, SP OUT)
- Lautsprecherimpedanz
  - 4 Ω - 8 Ω
- Kopfhörer-Ausgangsimpedanz
  - 102 Ω
- Kopfhörer-Nennleistung
  - 85 mW (32 Ω, 1 kHz, 10% THD (Gesamtverzerrung))

## Tunerteil

- UKW-Empfangsfrequenzbereich
  - 87,5 MHz - 108,0 MHz, RDS
- DAB-Empfangsfrequenzbereich
  - 174,928 MHz - 239,200 MHz
- Senderspeicherplätze
  - 40

## Netzwerkteil

- Ethernet-LAN
  - 10BASE-T/100BASE-TX
- WLAN
  - IEEE 802.11 a/b/g/n-Standard

- (Wi-Fi®-Standard)
- 5 GHz/2,4 GHz-Band

## BLUETOOTH Bereich

- Datenübertragungssystem
  - BLUETOOTH Spezifikation Version 4.1+LE
- Frequenzband
  - 2,4 GHz-Band
- Modulationsverfahren
  - FHSS (Freq Hopping Spread Spectrum)
- Kompatible BLUETOOTH Profile
  - A2DP 1.2
  - AVRCP 1.3
  - HOGP-Host (Client)
  - HOGP-HID-Gerät (Server)
  - HID-Service (HIDS)
- Unterstützte Codecs
  - SBC
  - AAC
- Übertragungsbereich (A2DP)
  - 20 Hz - 20 kHz (Samplingfrequenz 44,1 kHz)
- Maximale Übertragungsbereich
  - Sichtlinie ca. 15 m ( \* )

\* Die tatsächliche Reichweite schwankt in Abhängigkeit von Faktoren wie Hindernissen zwischen den Geräten, Magnetfeldern um einen Mikrowellenherd, statischer Elektrizität, schnurlosem Telefon, Empfangsempfindlichkeit, Leistung der Antenne, Betriebssystem, Softwareanwendung usw.

## Allgemeine Daten

- Stromversorgung
  - AC 100 - 240 V, 50/60 Hz
- Stromverbrauch
  - 55 W
  - 0,38 W (Standby)
  - 16 W (Kein Ton)
  - 2 W (HDMI Standby Through)
  - 2 W (Netzwerk-Standby)
- Abmessungen (B × H × T)
  - 435 mm × 78 mm × 330 mm

- 17-1/8" × 3-1/16" × 13"
- Gewicht
  - 4 kg (8,8 lbs)

## HDMI

- Eingang
  - IN1 (BD/DVD, HDCP2.2), IN2 (CBL/SAT, HDCP2.2), IN3 (STRM BOX, HDCP2.2), IN4 (GAME, HDCP2.2)
- Ausgang
  - OUT (HDCP2.2)
- Unterstützt
  - Deep Color, x.v.Color™, LipSync, Audio Return Channel, 3D, 4K 60Hz, CEC, Extended Colorimetry (sYCC601, Adobe RGB, Adobe YCC601), Content Type, HDR
- Audioformat
  - Dolby TrueHD, Dolby Digital, Dolby Digital Plus, DTS, DTS-HD Master Audio, DTS-HD High Resolution Audio, DTS 96/24, DTS-HD Express, DSD, PCM
- Maximale Videoauflösung
  - 4k 60 Hz (YCbCr 4:4:4)

## Audioeingänge

- Digital
  - OPTICAL (TV)
  - COAXIAL (CD)
- Analoger
  - 1 (BD/DVD), 2 (CBL/SAT), PHONO (designiert)

## Audio-Ausgänge

- Analoger
  - SUBWOOFER PRE OUT
- Lautsprecherausgänge
  - FRONT L/R
- Kopfhörer
  - PHONES (Vorderseite, Ø 3,5 mm)

## Andere

- USB: 1 (Vorderseite, Ver.2.0, 5 V/1 A)
- Ethernet: 1
- Messmikrofon: 1

DE



# Über HDMI

## Kompatible Funktionen

HDMI (High Definition Multimedia Interface) ist ein digitaler Schnittstellenstandard zum Anschließen von Fernsehern, Projektoren, Blu-ray-Disc/DVD-Playern, Kabel-Digitalempfängern und anderen Videokomponenten. Bisher wurden separate Video- und Audiokabel benötigt, um AV-Komponenten anzuschließen. Mit HDMI kann ein einziges Kabel Steuerungssignale, digitale Videos und digitalen Audioton (2-Kanal PCM, digitales Mehrkanalaudio und Mehrkanal-PCM) übertragen.

**HDMI CEC-Funktionalität:** Werden Geräte und HDMI-Kabel angeschlossen, die der CEC-Standardspezifikation (Consumer Electronics Control) des HDMI-Standards entsprechen, sind verschiedene gekoppelte Bedienfunktionen zwischen den Geräten möglich. Dazu gehören Funktionen wie Verknüpfen des Eingangsselektors mit Playern, Ändern der Lautstärke mit der Fernbedienung eines CEC-kompatiblen Fernsehers und automatisches Wechseln dieses Geräts in den Standby-Modus, wenn der Fernseher ausgeschaltet wird. Das Gerät ist für die Verwendung mit Produkten ausgelegt, die dem CEC-Standard entsprechen. Die gekoppelte Bedienung kann nicht für alle CEC-kompatiblen Geräte garantiert werden.

**ARC (Audio Return Channel):** Wird ein Fernseher, der ARC unterstützt, mit einem einzelnen HDMI-Kabel angeschlossen, können Sie nicht nur den Audio- und Videoausgang dieses Geräts über den Fernseher wiedergeben, sondern auch die Audiosignale des Fernsehers über dieses Gerät wiedergeben.

**HDMI Standby Through:** Auch wenn sich dieses Gerät im Standby-Modus befindet, werden die Eingangssignale von AV-Komponenten an den Fernseher übertragen.

**Deep Color:** Werden Geräte angeschlossen, die Deep Color unterstützen, so können Videosignale von diesen Geräten mit noch mehr Farben über den Fernseher

wiedergegeben werden.

**x.v.Color™:** Mit dieser Technologie werden noch realistischere Farben erzeugt, indem der Farbumfang erweitert wird.

**3D:** Sie können 3D-Videosignale von AV-Komponenten an den Fernseher übertragen.

**4K:** Dieses Gerät unterstützt 4K-Videosignale (3840 × 2160p) und 4K-SMPTE-Videosignale (4096 × 2160p).

**LipSync:** In dieser Einstellung wird jede Nichtsynchronizität zwischen Video- und Audiosignalen automatisch auf Basis der Daten des HDMI LipSync-kompatiblen Fernsehers korrigiert.

## Unterstützte Audioformate

**Lineares 2-Kanal-PCM:** 32 kHz; 44,1 kHz; 48 kHz; 88,2 kHz; 96 kHz; 176,4 kHz; 192 kHz; 16/20/24 Bit

**Lineares Mehrkanal-PCM:** Maximal 5.1-Kanal; 32 kHz; 44,1 kHz; 48 kHz; 88,2 kHz; 96 kHz; 176,4 kHz; 192 kHz; 16/20/24 Bit

**Bitstream:** Dolby Digital, Dolby Digital Plus, Dolby TrueHD, DTS, DTS-HD High Resolution Audio, DTS-HD Master Audio

**DSD:** Unterstützte Abtastraten: 2,8 MHz  
Ihr Blu-Ray Disc/DVD-Player muss ebenfalls die HDMI-Ausgabe der oben genannten Audioformate unterstützen.

## Unterstützte Auflösungen

**Copyright-Schutztechnologie:** HDCP1.4/HDCP2.2

**Farbraum (Farbtiefe):** 720 × 480i 60Hz, 720 × 576i 50Hz, 720 × 480p 60Hz, 720 × 576p 50Hz, 1920 × 1080i 50/

60Hz, 1280 × 720p 24/25/30/50/60Hz, 1680 × 720p 24/25/30/50/60Hz, 1920 × 1080p 24/25/30/50/60Hz, 2560 × 1080p 24/25/30/50/60Hz, 4K (3840 × 2160p) 24/25/30Hz, 4K SMPTE (4096 × 2160p) 24/25/30Hz : RGB/YCbCr4:4:4 (8/10/12 Bit), YCbCr4:2:2 (12 Bit)  
4K (3840 × 2160p) 50/60Hz, 4K SMPTE (4096 × 2160p) 50/60Hz : RGB/YCbCr4:4:4 (8 Bit), YCbCr4:2:2 (12 Bit), YCbCr4:2:0 (8/10/12 Bit)

D  
E



# Lizenz- und Warenzeicheninformationen



Manufactured under license from Dolby Laboratories. Dolby, Dolby Audio, Pro Logic, and the double-D symbol are trademarks of Dolby Laboratories.



For DTS patents, see <http://patents.dts.com>. Manufactured under license from DTS, Inc. DTS, the Symbol, DTS in combination with the Symbol, the DTS-HD logo, and DTS-HD Master Audio are registered trademarks or trademarks of DTS, Inc. in the United States and/or other countries. © DTS, Inc. All Rights Reserved.



The terms HDMI and HDMI High-Definition Multimedia Interface, and the HDMI Logo are trademarks or registered trademarks of HDMI Licensing LLC in the United States and other countries.



The Wi-Fi CERTIFIED Logo is a certification mark of Wi-Fi Alliance®.



AirPlay, iPad, iPhone, and iPod touch are trademarks of Apple Inc., registered in the U.S. and other countries.

iPad Air and iPad mini are trademarks of Apple Inc.

"Made for iPod", "Made for iPhone" and "Made for iPad" mean that an electronic accessory has been designed to connect specifically to iPod, iPhone, or iPad, respectively, and has been certified by the developer to meet Apple performance standards. Apple is not responsible for the operation of this device or its compliance with safety and regulatory standards.

Please note that the use of this accessory with iPod, iPhone or iPad may affect wireless performance.

AirPlay works with iPhone, iPad, and iPod touch with iOS 4.3.3 or later, Mac with OS X Mountain Lion or later, and PC with iTunes 10.2.2 or later.



The Bluetooth® word mark and logos are registered trademarks owned by the Bluetooth SIG, Inc.



PANDORA, the PANDORA logo, and the Pandora trade dress are trademarks or registered trademarks of Pandora Media, Inc. Used with permission.



This Mark Certifies that this product is compliant with the BLACKFIRE ALLIANCE Standard. Please refer to [WWW.BLACKFIREALLIANCE.COM](http://WWW.BLACKFIREALLIANCE.COM) for more information. BLACKFIRE™ is a Registered Trademark (No. 85,900,599) of BLACKFIRE RESEARCH CORP. All rights reserved.



FireConnect™ is technology powered by BlackFire Research.



The product with this logo is conformed to Hi-Res Audio standard defined by Japan Audio Society. This logo is used under license from Japan Audio Society.

This product is protected by certain intellectual property rights of Microsoft. Use or distribution of such technology outside of this product is prohibited without a license from Microsoft.

Windows and the Windows logo are trademarks of the Microsoft group of companies.

QR Code is a registered trademark of DENSO WAVE INCORPORATED.

"x.v.Color" and "x.v.Color" logo are trademarks of Sony Corporation.

DSD and the Direct Stream Digital logo are trademarks of Sony Corporation.

MPEG Layer-3 audio coding technology licensed from Fraunhofer IIS and Thomson.

"All other trademarks are the property of their respective owners."

"Toutes les autres marques commerciales sont la propriété de leurs détenteurs respectifs."

"El resto de marcas comerciales son propiedad de sus respectivos propietarios".

"Tutti gli altri marchi di fabbrica sono di proprietà dei rispettivi proprietari."

"Alle anderen Warenzeichen sind das Eigentum ihrer jeweiligen Eigentümer."

"Alle andere handelsmerken zijn eigendom van de desbetreffende rechthebbenden."

DE

# Pioneer

2-3-12 Yaesu, Chuo-ku, Tokyo 104-0028 JAPAN

**<U.S.A.>**

18 PARK WAY, UPPER SADDLE RIVER, NEW JERSEY 07458, U.S.A.

Tel: 1-201-785-2600 Tel: 1-844-679-5350

**<Germany>**

Hanns-Martin-Schleyer-Straße 35, 47877 Willich, Germany

Tel: +49(0)2154 913222

**<UK>**

Anteros Building, Odyssey Business Park, West End Road, South Ruislip,  
Middlesex, HA4 6QQ United Kingdom

Tel: +44(0)208 836 3612

**<France>**

6, Avenue de Marais F - 95816 Argenteuil Cedex FRANCE

Tel: +33(0)969 368 050

Корпорация О энд Пи

2-3-12, Яэсу, Чуо-ку, г. Токио, 104-0028, ЯПОНИЯ

Registrieren Sie hier Ihr Produkt

<http://www.pioneer.eu> (Europa)

© 2016 Onkyo & Pioneer Corporation. All rights reserved.

© 2016 Onkyo & Pioneer Corporation. Tous droits de reproduction et de traduction réservés.

Onkyo group has established its Privacy Policy, available at [<http://www.pioneer-audiovisual.com/privacy/>].

"Pioneer" and "MCACC logo" are trademarks of Pioneer Corporation, and are used under license.

SN 29402737A

F1701-1



\* 2 9 4 0 2 7 3 7 A \*



**NETWORK STEREO RECEIVER**

# SX-S30DAB

# Gebruikers handleiding

**Vóór het starten**

Wat zit er in de doos ..... 2

**Namen van de onderdelen**

Voorpaneel ..... 3  
 Achterpaneel ..... 4  
 Afstandsbediening ..... 5  
 Display ..... 6

**Installeren**

1. De luidsprekers verbinden ..... 7  
 2. De TV verbinden ..... 8  
 3. Verbind de HDMI AV-componenten ..... 9  
 4. Verbind de audiocomponenten ..... 10  
 5. Verbinden met andere kabels ..... 11

**Begininstelling**

Eerste Setup met de Automatische Opstart Wizard ..... 12

**Afspelen**

Afspelen van een AV-component ..... 15  
 Internetradio ..... 16  
 Spotify ..... 17  
 Music Server ..... 18  
 USB-opslagapparaat ..... 20  
 AirPlay® ..... 22  
 BLUETOOTH® Afspelen ..... 23  
 Naar de FM/DAB-radio luisteren ..... 24  
 Luistermodussen ..... 27  
 AV Adjust ..... 29

**Geavanceerde Setup**

System Setup ..... 31  
 MCACC ..... 41  
 Network/Bluetooth ..... 43

**Firmware-update**

Firmware-update ..... 46

**Overige**

Problemen oplossen ..... 49  
 Algemene specificaties ..... 54  
 HDMI ..... 55  
 Licentie en handelsm ..... 56



N  
L



## Wat zit er in de doos

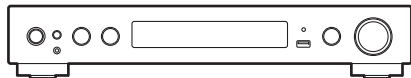

Hoofdtoestel (1)

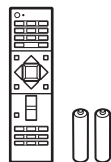

Afstandsbediening (RC-933R) (1), batterijen (AAA/R03) (2)



Microfoon voor luidsprekerinstelling (1)



DAB/FM-antenne (1)



- Verbind de luidsprekers met een impedantie van 4  $\Omega$  tot 8  $\Omega$ .
- Het netsnoer moet pas worden verbonden nadat alle andere kabels verbonden zijn.
- Wij zijn niet aansprakelijk voor enige schade als gevolg van de verbinding van apparatuur die door andere bedrijven geproduceerd is.
- De functionaliteit kan geïntroduceerd worden door firmware-updates en service providers kunnen diensten beëindigen, wat betekent dat sommige netwerkdiensten en inhoud in de toekomst mogelijk niet meer beschikbaar zijn. Bovendien kunnen beschikbare diensten variëren afhankelijk van de regio waarin u woont.
- Specificaties en uiterlijk zijn zonder voorafgaande kennisgeving onderhevig aan veranderingen.





## Voorpaneel

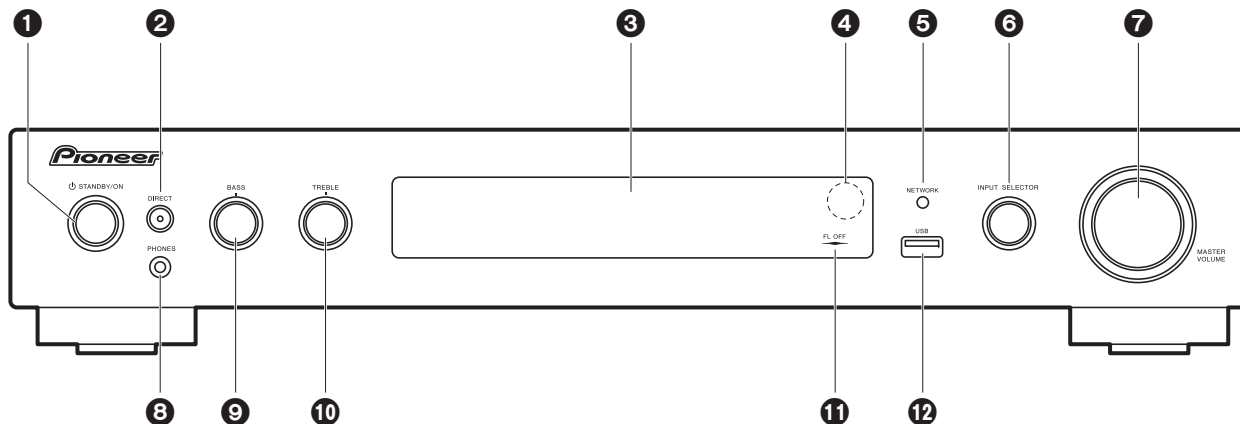

1. STANDBY/ON-knop: Schakelt het toestel in of schakelt het naar de stand-by-modus.
2. DIRECT-knop: Dit schakelt het toestel op de "Direct"-modus (→P27) die de verwerking afsluit die van invloed is op de geluidskwaliteit zodat het gereproduceerde geluid beter op het originele geluid lijkt. Druk er nogmaals op om het te annuleren.  
DIRECT-indicator: Dit brandt als de luistermodus "Direct" of "Pure Direct" is. Het displaygedeelte en andere controlelampjes worden nu uitgeschakeld.
3. Display (→P6)
4. Afstandsbedieningssensor
5. NETWORK-controlelampje: Als de stroom van het toestel ingeschakeld is, brandt dit wanneer "NET" geselecteerd is met de ingangskeuzeschakelaar en het toestel met het netwerk verbonden is. Als het toestel op de stand-by-modus staat, brandt dit als functies zoals HDMI CEC en Network Standby ingeschakeld zijn.
6. INPUT SELECTOR-draaiknop: Schakelt naar de af te spelen ingang. (BD/DVD / CBL/SAT / GAME / STRM BOX / CD / TV / PHONO / DAB / FM / NET / USB / BT AUDIO)
7. MASTER VOLUME draaiknop: Hiermee kunt u het volume regelen.
8. PHONES-aansluiting: Er is een stereo hoofdtelefoon met een ministecker (∅ 3,5 mm) verbonden.
9. BASS-draaiknop: Regelt de lage tonen.
10. TREBLE-draaiknop: Regelt de hoge tonen.
11. FL OFF-controlelampje: Dit brandt als u herhaaldelijk op DIMMER gedrukt heeft om het

- display uit te schakelen.
12. USB-poort: Een USB-opslagapparaat is aangesloten zodat muziekbestanden die hierop zijn opgeslagen kunnen worden afgespeeld. U kunt ook stroom (maximaal 5 V/1 A) naar USB-apparaten toevoeren met een USB-kabel.



## Achterpaneel

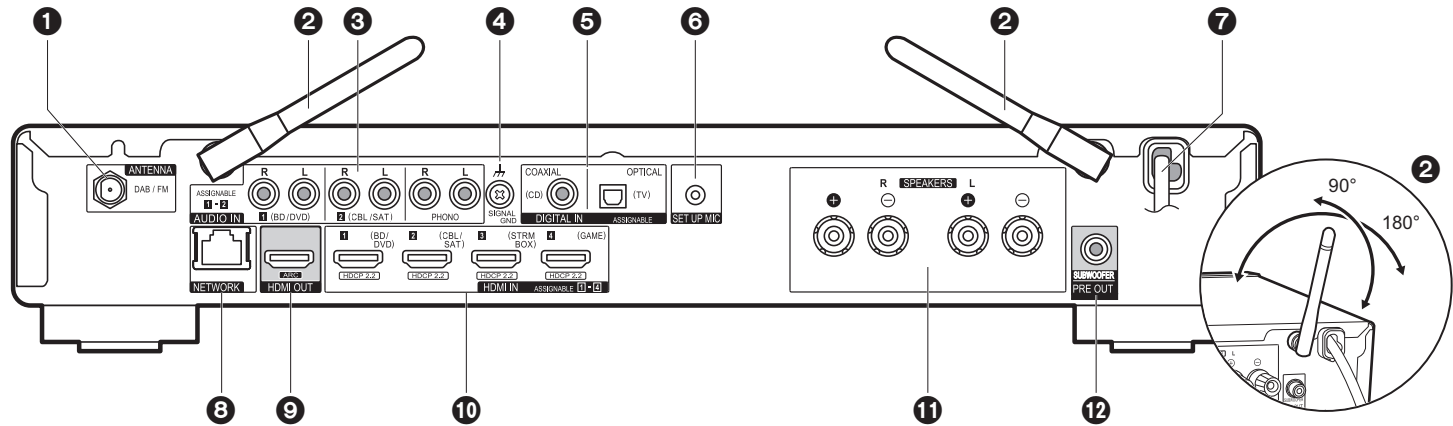

1. ANTENNA DAB / FM-aansluiting: Verbind de bijgeleverde antenne.
2. Draadloze antenne: Overeind zetten voor de Wi-Fi-verbinding of wanneer een BLUETOOTH-geactiveerd apparaat gebruikt wordt. Het schema toont het beweegbare bereik van de draadloze antenne. Probeer deze niet voorbij dit bereik te forceren want dan kan hij breken.
3. AUDIO IN-aansluitingen: Voert de audiosignalen van de AV-component in met een analoge audiokabel.
4. SIGNAL GND-aansluiting: De aarddraad van de platenspeler is aangesloten.
5. DIGITAL IN OPTICAL/COAXIAL-aansluitingen: Voert digitale audiosignalen van TV of AV-component in met een digitale optische kabel of een digitale coaxiale kabel.
6. SETUP MIC-aansluiting: De meegeleverde luidsprekerinstellingsmicrofoon is aangesloten.
7. Netsnoer
8. NETWORK-poort: Maakt verbinding met het netwerk met een Ethernetkabel.
9. HDMI OUT-aansluiting: Verbind een HDMI-kabel om videosignalen en audiosignalen naar een TV over te brengen.
10. HDMI IN-aansluitingen: Voer videosignalen en audiosignalen in met een HDMI-kabel die met een AV-component verbonden is.
11. SPEAKERS-aansluitingen: Verbind de luidsprekers met de luidsprekerkabels.
12. SUBWOOFER PRE OUT-aansluiting: Verbindt een actieve subwoofer met en

subwooferkabel.



## Afstandsbediening

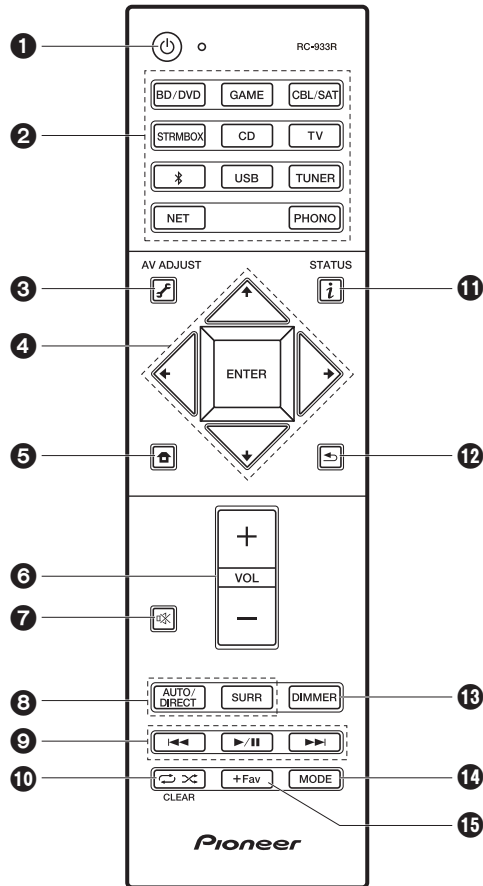

1. ⏻-knop: Schakelt het toestel in of schakelt het naar de stand-by-modus.
2. Ingangskeuze knoppen: Schakelt de af te spelen invoer.
3. ⚙️ (AV ADJUST)-knop: U kunt gewone instellingen op het TV-scherm uitvoeren. (→P29)
4. Cursoren, ENTER-knop: Selecteer het item met de cursorknoppen en druk op ENTER om te bevestigen.
5. 🏠-knop: Geeft het Home weer.
6. Volumeknoppen: Hiermee kunt u het volume regelen. Deze toets annuleert ook de demping.
7. 🔇-knop: Dempt tijdelijk het geluid. Druk er nogmaals op om het dempen te annuleren.
8. Luistermodus-knoppen: Hiermee kunt u de beluisterstand selecteren. (→P27)
9. Afspeelknoppen: U kunt het afspelen van de Music Server of USB starten.
10. 🔄 🔍-knop: U kunt herhaald of willekeurig afspelen van de Music Server of USB starten.  
CLEAR-knop: Wist alle karakters die u ingevoerd heeft wanneer u tekst op het TV-scherm invoert.
11. ⓘ (STATUS)-knop: Verandert de informatie op het display.
12. ↩️-knop: Zet het display weer op de vorige status tijdens de instelling.
13. DIMMER-knop: U kunt het display ook uitschakelen of de helderheid van het display regelen in drie stappen.
14. MODE-knop: Schakelt het intunen op een FM-zender tussen automatisch tunen en handmatig tunen.
15. +Fav-knop: Gebruikt voor het registreren van FM/DAB-radiozenders.

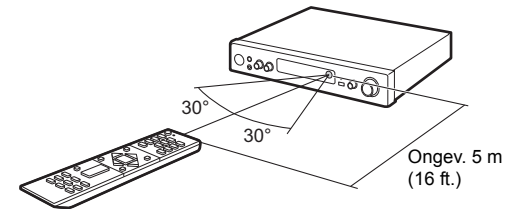



# Display

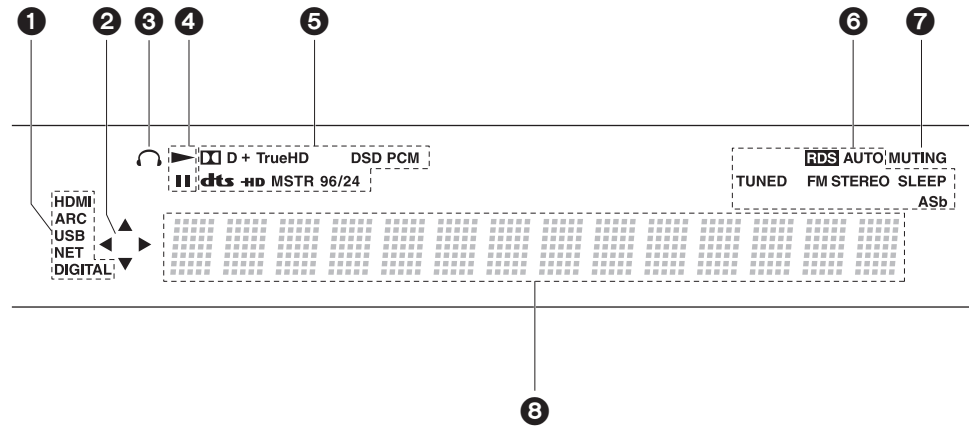

1. Gaat branden onder de volgende omstandigheden.  
 HDMI: HDMI-signalen worden ingevoerd en geselecteerd.  
 ARC: Audiosignalen afkomstig van de ARC-compatibele TV worden ingevoerd en geselecteerd.  
 USB: Wanneer "USB" geselecteerd is met de ingangskeuzeschakelaar en het toestel via USB verbonden is en het USB-apparaat geselecteerd is. Knippert als de USB niet correct verbonden is.  
 NET: Wanneer "NET" geselecteerd is met de ingangskeuzeschakelaar en het toestel met het netwerk verbonden is. Het zal knipperen als de verbinding met het netwerk niet correct is.  
 DIGITAL: Digitale signalen worden ingevoerd en de digitale ingangskeuzeschakelaar is geselecteerd.
2. Brandt wanneer de "NET" of "USB"-ingangskeuzeschakelaar bediend wordt en geeft aan dat de bediening van de cursorknoppen van de afstandsbediening mogelijk is op schermen die bijvoorbeeld de lijst met nummers tonen.
3. Gaat branden wanneer een hoofdtelefoon is aangesloten.
4. Brandt wanneer de "NET" of "USB" ingangskeuzeschakelaar bediend wordt wanneer nummers gespeeld of gepauzeerd worden.
5. Brandt afhankelijk van het type ingevoerde digitale audiosignalen en de luistermodus.
6. Gaat branden onder de volgende omstandigheden.

- RDS: RDS-uitzending ontvangen.
  - AUTO: Als de FM tuning-modus auto is.
  - TUNED: FM-radio ontvangen.
  - FM STEREO: FM-stereo ontvangen.
  - SLEEP: Slaaptimer is ingesteld.
  - ASb: Als de Auto Standby-functie ingeschakeld is. (→P38)
7. Knippert als dempen is ingeschakeld.
  8. Geeft verschillende informatie van de ingangssignalen weer. De karakters die niet op dit toestel weergegeven kunnen worden, worden vervangen door asterisken ( \* ).



# 1. De luidsprekers verbinden

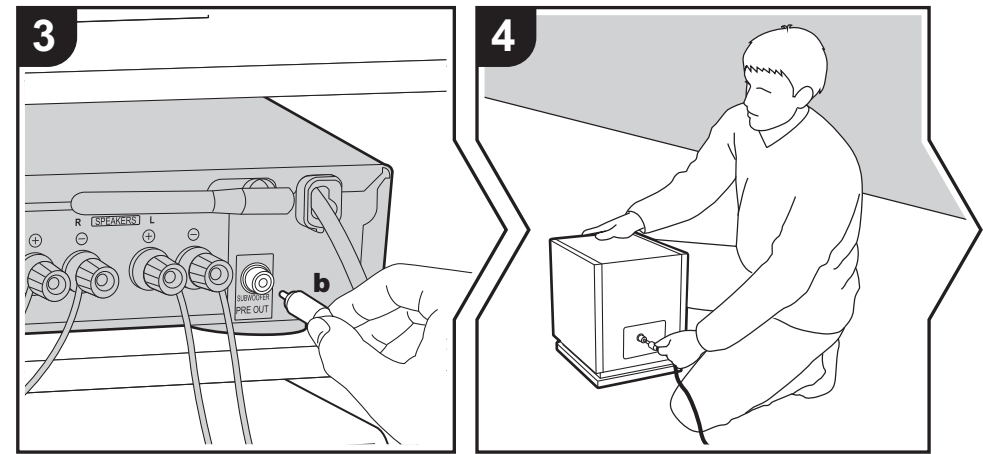
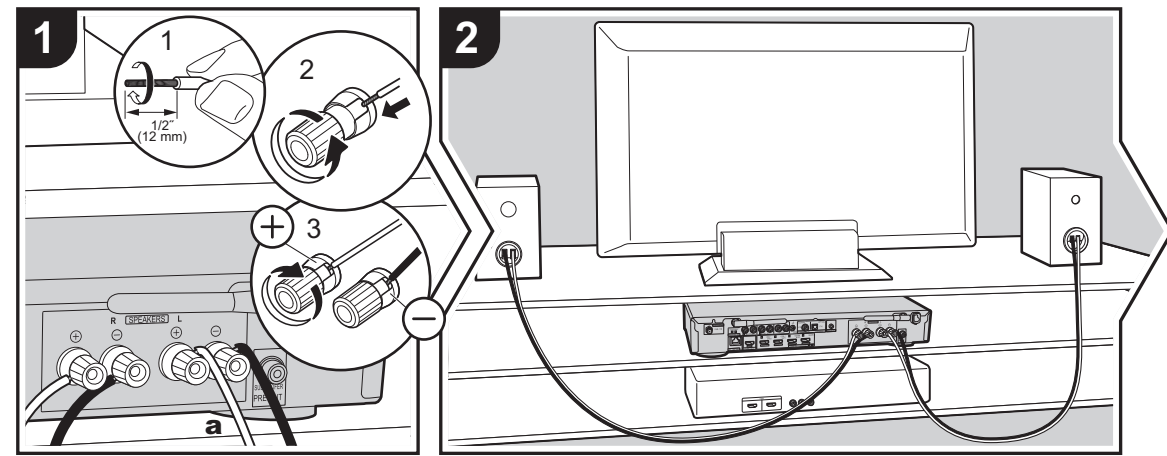

**a** Luidsprekerkabel, **b** Subwooferkabel

Raadpleeg onderstaande afbeeldingen om het luidsprekersysteem te verbinden.  
 Draai de draden van het luidsprekerkabel stevig in elkaar voordat u ze in de SPEAKERS aansluitingen. Nadat u de kabels naar binnen gestoken heeft, zet u de aansluitingen stevig vast door ze naar rechts te draaien. Maak voor ieder kanaal de correcte verbinding tussen de aansluitingen van het toestel en de aansluitingen van de luidsprekers (+ met + en – met –). Als de aansluiting verkeerd is, kan een basgeluid misschien zwak worden als gevolg van een omgekeerde fase.  
 Om een actieve subwoofer te verbinden, een subwooferkabel gebruiken en verbinden met de SUBWOOFER PRE OUT aansluiting.

Controleer bij het verbinden of de draaduiteinden van de luidsprekers niet uit de luidsprekeraansluitingen naar buiten steken. Als de naar buiten stekende draaduiteinden van de luidsprekers het achterpaneel raken of als de + en – draden elkaar raken, zal het veiligheidscircuit geactiveerd worden. (→P49)

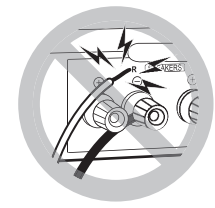

### Setup

- De instellingen voor de luidsprekerconfiguratie die u verbonden heeft, moeten uitgevoerd worden in "1. Full Auto MCAAC" (→P13) in Initial Setup.

N  
L



## 2. De TV verbinden

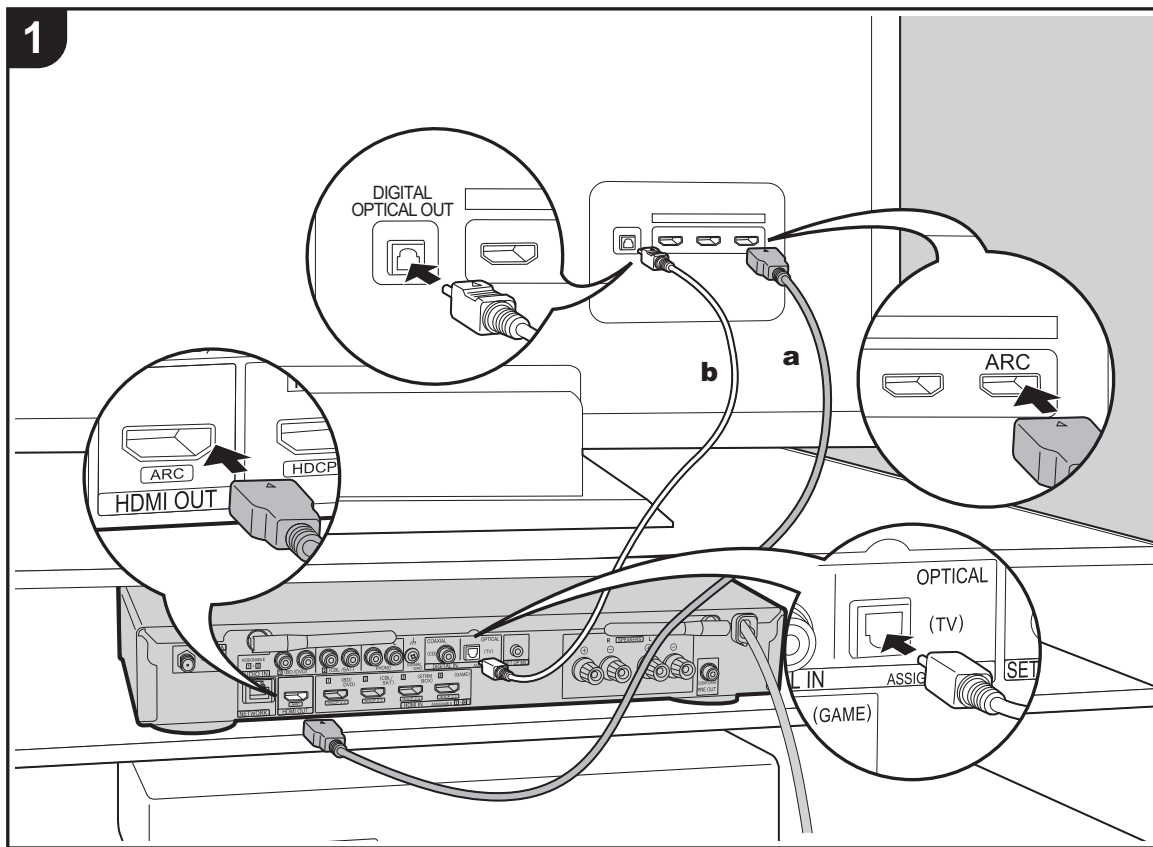

**a** HDMI-kabel, **b** Digitale optische kabel

### Naar ARC TV

Gebruik voor een TV die ARC (Audio Return Channel) (→P55) ondersteunt een HDMI-kabel en maak de verbinding aan de hand van afbeelding "a". Kies een HDMI IN-aansluiting op de TV die ARC ondersteunt wanneer u de verbinding maakt.

### Naar niet-ARC TV

Verbind voor een TV die geen ARC (Audio Return Channel) ondersteunt, zowel de HDMI-kabel in afbeelding "a" als de digitale optische kabel in "b".



### Setup

- Voor het gebruik van de ARC-functie zijn bepaalde instellingen vereist. Selecteer "Yes" in "4. Audio Return Channel" (→P14) in de Initial Setup.
- Raadpleeg de gebruiksaanwijzing van de TV voor aanwijzingen over de verbindingen en de instellingen van de TV.

N  
L



### 3. Verbind de HDMI AV-componenten

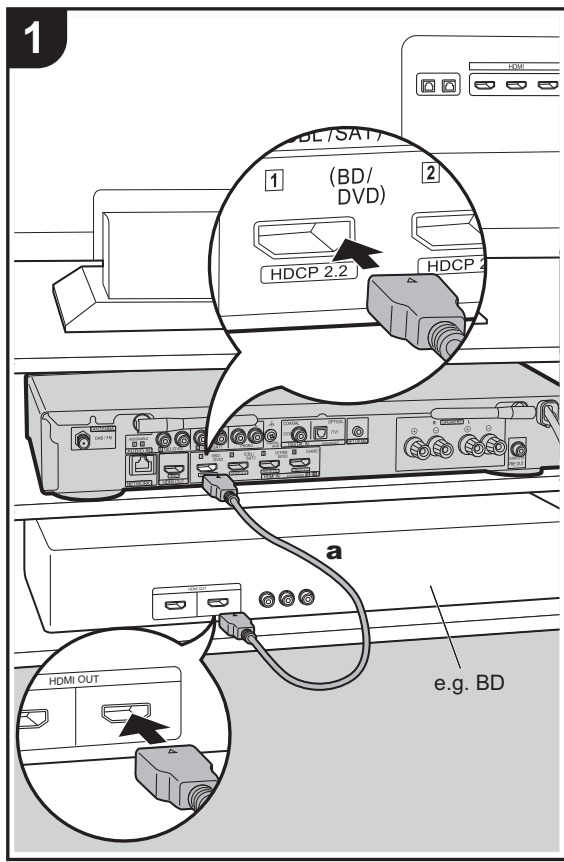

a HDMI-kabel

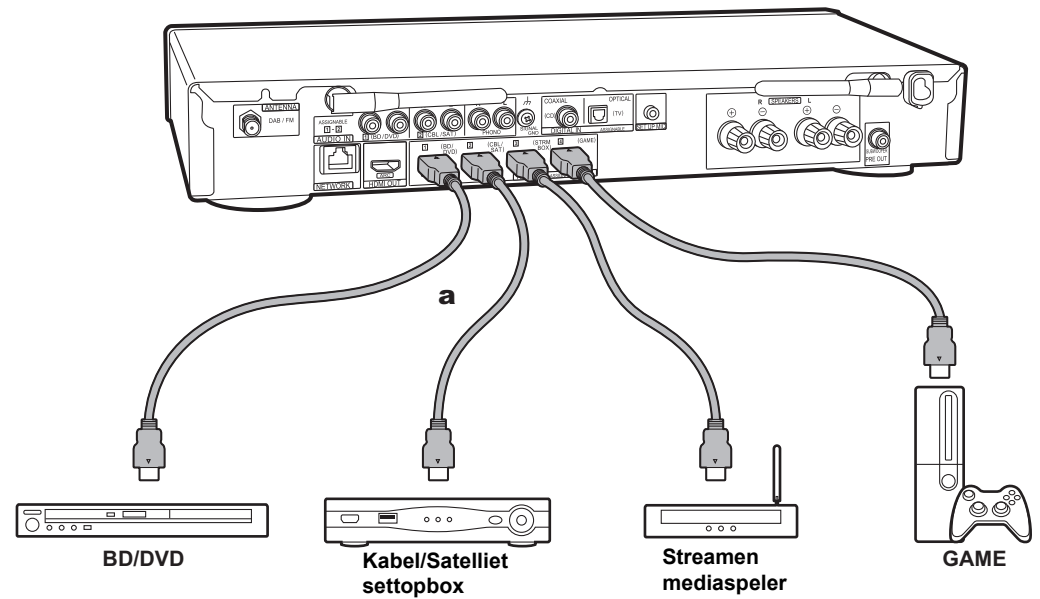

Dit is een verbindingsvoorbeeld met een AV-component die een HDMI-aansluiting heeft. Met de verbinding met een AV-component die aan de CEC (Consumer Electronics Control)-standaard voldoet, kunt u gebruik maken van een kenmerk zoals HDMI CEC, dat een koppeling heeft met de ingangskeuzeschakelaar, en van een kenmerk zoals HDMI Standby Through, dat u in staat stelt video en audio afkomstig van AV-componenten op de TV af te spelen, zelfs als dit toestel op stand-by staat. (→P55)

- Voor het afspelen van 4k of 1080P video, gebruik een HDMI-kabel met hoge snelheid.



#### Setup

- Voor het gebruik van de HDMI CEC en HDMI Standby Through-functies zijn bepaalde instellingen vereist. (→P37) Voer de instellingen uit nadat alle verbindingen tot stand gebracht zijn.
- Om te genieten van digitaal surround-geluid, inclusief Dolby Digital, dient de audio-uitgang op de verbonden Blu-ray Disc-speler, of op een ander apparaat, op "Bitstream output" te staan.



## 4. Verbind de audiocomponenten

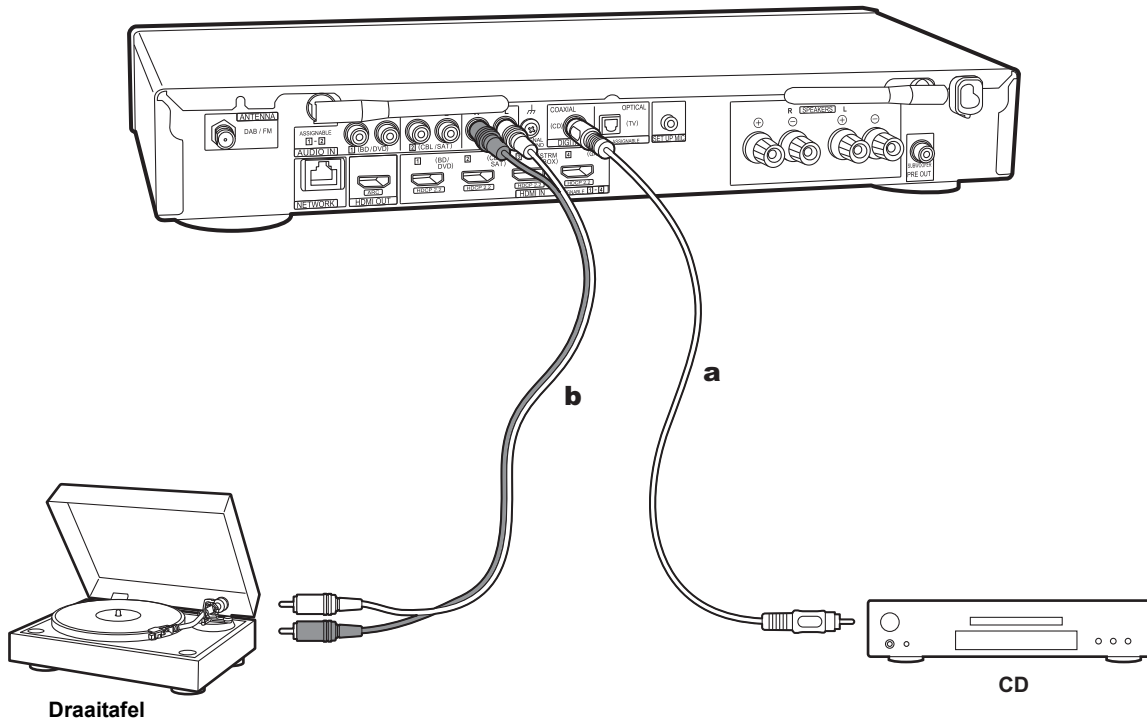

**a** Digitale coaxiale kabel, **b** Analoge audiokabel

### Een CD-speler verbinden

Gebruik een digitale coaxiale kabel om verbinding te maken met een CD-speler via de DIGITAL IN COAXIAL-aansluiting.

### Een draaitafel verbinden

U kunt ook een draaitafel met een element van het type MM met de PHONO-aansluiting verbinden.

- Als de draaitafel een ingebouwde audio equalizer heeft, verbind deze dan met een andere AUDIO IN-aansluiting dan de PHONO-aansluiting. Als de draaitafel bovendien gebruik maakt van een MC-type element, installeer dan een audio-equalizer die compatibel is met het MC-type element tussen het toestel en de draaitafel en maak vervolgens verbinding met ongeacht welke AUDIO IN-aansluiting die anders is dan de PHONO-aansluiting.

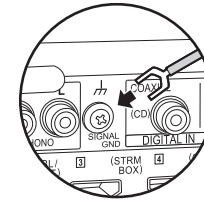

Als de draaitafel een aarddraad heeft, sluit deze dan aan op de SIGNAL GND-aansluiting van deze unit.

N  
L





## 5. Verbinden met andere kabels

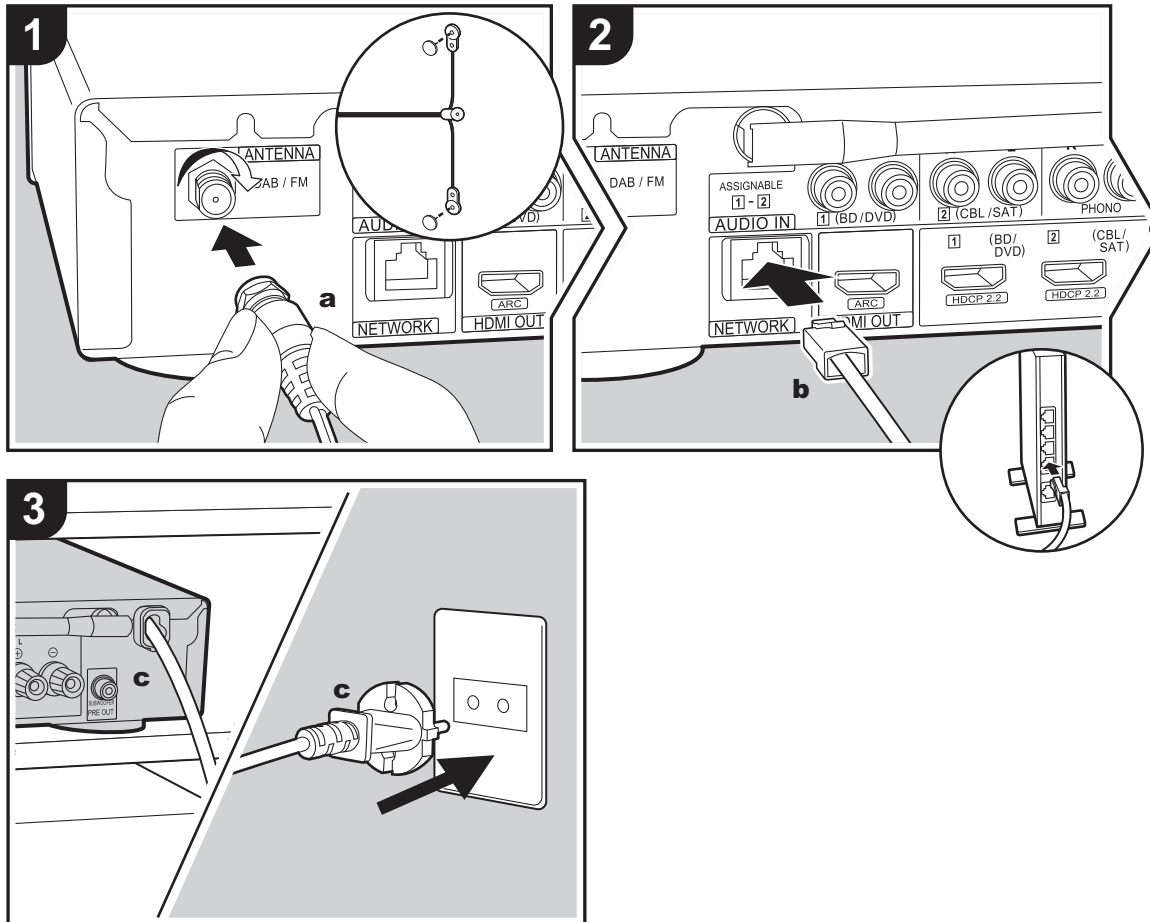

**a** DAB/FM-antenne, **b** Ethernet-kabel, **c** Netsnoer

### De antenne aansluiten

Verbind de bijgeleverde DAB/FM-antenne met de ANTENNA DAB/FM-aansluiting. Controleer of de stekker volledig naar binnen geduwd is, zet hem vervolgens vast door de moer naar rechts te draaien. Gebruik een spijkertje of iets dergelijks om de antenne aan de muur te bevestigen.

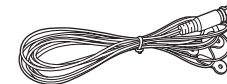

### Het netwerk aansluiten

Verbind dit toestel met het netwerk met gebruik van een bedraad LAN of Wi-Fi (draadloos LAN). U kunt genieten van netwerkkenmerken zoals internetradio door het toestel met het netwerk te verbinden. Als u verbonden bent via een bedraad LAN, maak dan met een Ethernetkabel verbinding met de NETWORK-poort zoals de afbeelding toont. Om verbinding via Wi-Fi te maken, selecteer dan na het selecteren van "Wireless" in "3. Network Connection" (→P13) in Initial Setup, de gewenste instellingsmethode en volg de instructies op het scherm om de verbinding te configureren.

### Het netsnoer aansluiten

Verbind het netsnoer van dit toestel pas nadat alle andere verbindingen voltooid zijn.

N  
L



## Eerste Setup met de Automatische Opstart Wizard

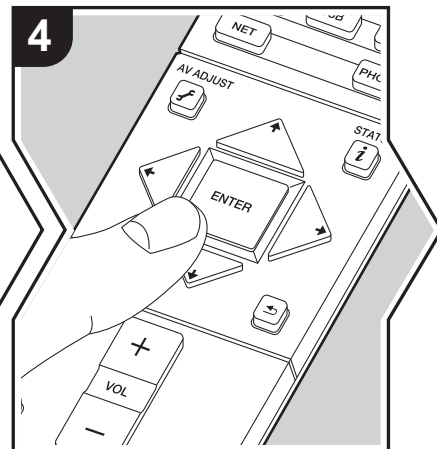
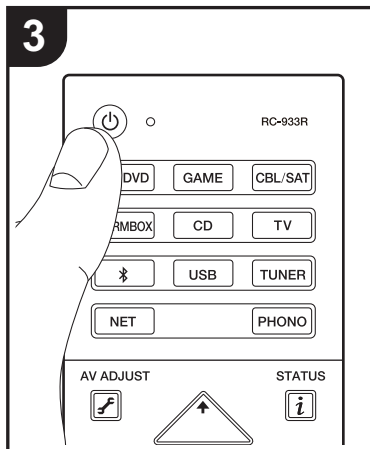
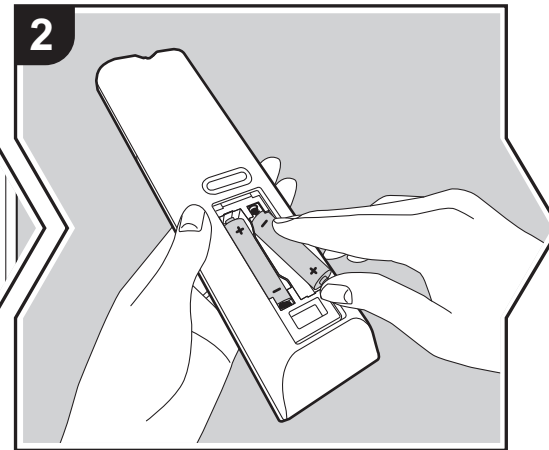
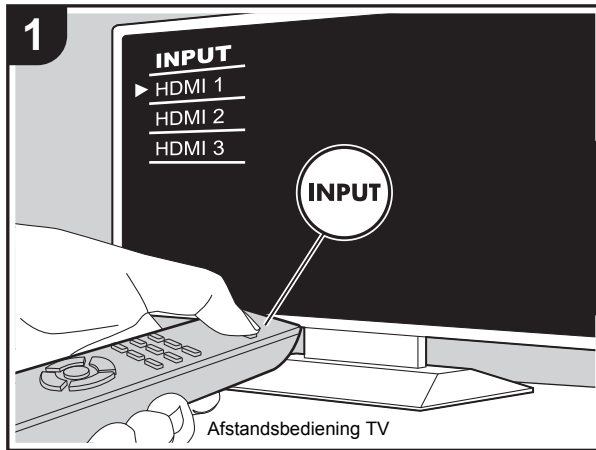

### Initial Setup gaat automatisch van start

1. Schakel de ingang op de TV naar die is toegewezen aan de unit.
2. Plaats de batterijen in de afstandsbediening van dit toestel.
3. Druk op op de afstandsbediening. Als de stroom voor de eerste keer ingeschakeld wordt, wordt het beeldscherm voor de Initial Setup automatisch op de TV weergegeven om u in staat te stellen de instellingen te maken die nodig zijn voor het opstarten.



4. Volg de instructies op het scherm om het item met de cursorknoppen van de afstandsbediening te selecteren en druk op ENTER om uw keuze te bevestigen.
  - Om terug te keren naar het vorige scherm, druk op .

**Om Initial Setup opnieuw uit te voeren:** Als u de procedure onderwijl beëindigt of een instelling wilt veranderen die gemaakt is tijdens Initial Setup, druk op op de afstandsbediening, selecteer dan "Miscellaneous" - "Initial Setup" in het System Setup-menu vanaf Home en druk op ENTER. Om opnieuw de weergegeven taal te kiezen, verandert u "OSD Language". (→ P32)

N  
L



## 1. Full Auto MCACC

Plaats de bijgeleverde luidsprekerinstellingsmicrofoon in de luisterpositie en meet de testtonen die door de luidsprekers uitgezonden worden waarna het toestel automatisch voor iedere luidspreker het optimale volumeniveau, de crossover-frequentie en de afstand ten opzichte van de luisterpositie instelt. Dit regelt tevens automatisch de equalizers voor de luidsprekers en maakt de correctie van de vervorming mogelijk die door de akoestische omgeving van de kamer veroorzaakt wordt.

- Het voltooien van de kalibratie duurt 3 tot 12 minuten. De luidsprekers zenden de testtoon tijdens de meting met een hoog volume uit dus wees voorzichtig met uw omgeving. Houd de ruimte zo stil mogelijk tijdens de meting.
- Als de stroom van dit toestel plotseling uitgeschakeld wordt, kunnen de draden in de luidsprekerkabels het achterpaneel of andere draden geraakt hebben en het beveiligingscircuit geactiveerd hebben. Twist de draden opnieuw op juiste wijze en controleer bij het verbinden ook of ze niet uit de luidsprekeraansluitingen naar buiten steken.

1. Zet de bijgeleverde luidsprekerinstellingsmicrofoon in de luisterpositie en verbind hem met de SETUP MIC-aansluiting op het hoofdtoestel.

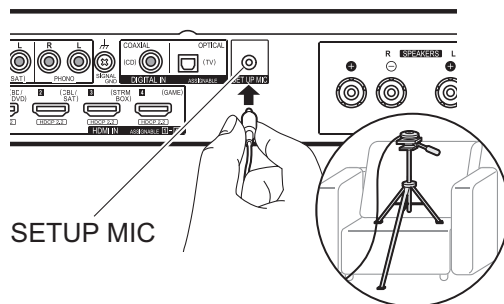

Wanneer u de luidsprekerinstellingsmicrofoon op een statief plaatst, raadpleeg dan de afbeelding wanneer u deze in positie brengt.

- Om Full Auto MCACC halverwege te annuleren, dient u de luidsprekerinstellingsmicrofoon af te sluiten.
2. Selecteer of een subwoofer verbonden is.

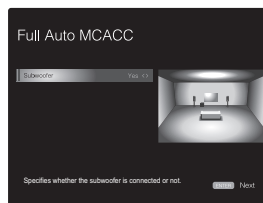

Het beeld op het scherm verandert als u het aantal kanalen in "Speaker Channels" kiest, dus kijk ernaar als u de instellingen uitvoert. Gebruik dit scherm ook om te selecteren of u een subwoofer verbonden heeft.

- Als u een subwoofer verbonden heeft, controleer dan de stroom en het volume van de subwoofer. De lage frequenties die door de subwoofer afgespeeld worden, zijn misschien niet goed hoorbaar, zet het volume dus minimaal op halverwege.
3. Er komen testtonen uit de luidsprekers en het toestel

detecteert eerst de verbonden luidsprekers en het geluid in de omgeving.

4. Nadat de resultaten van bovenstaande metingen zijn weergegeven, selecteert u "Next", drukt u op de afstandsbediening op ENTER en worden de testtonen opnieuw uitgezonden en maakt het toestel automatisch de instellingen, zoals het optimale volumeniveau en de crossover-frequentie.
5. Wanneer de meting is voltooid, wordt het meetresultaat weergegeven. Druk op de afstandsbediening op de cursorknoppen  $\leftarrow/\rightarrow$  om de instellingen te controleren. Druk op ENTER als "Save" geselecteerd is om de instellingen op te slaan.

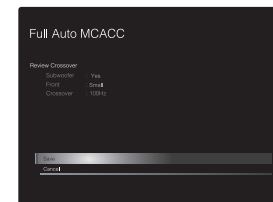

6. Sluit de luidsprekerinstellingsmicrofoon af. U kunt geen andere menu-opties gebruiken wanneer die aangesloten is.

## 2. Source Connection

Controleer of iedere ingangsbron juist is verbonden. Volg de instructies, selecteer de ingang die u wilt bevestigen, start het afspelen van e geselecteerde speler en bevestig dat de beelden op de TV verschijnen en het geluid afgespeeld wordt.

## 3. Network Connection

Breng de Wi-Fi-verbinding tot stand met een toegangspunt zoals een draadloze LAN-router. De volgende twee



methoden kunnen gebruikt worden om verbinding via Wi-Fi te maken:

**"Scan Networks"**: Zoek naar een toegangspunt vanuit dit toestel. Zoek van tevoren de SSID van het toegangspunt op.

**"Use iOS Device (iOS7 or later)"**: Deel de Wi-Fi-instelling van het iOS-apparaat met dit toestel.

Als u "Scan Networks" selecteert, kunnen er twee extra verbindingsmethoden gekozen worden. Controleer het volgende.

- **"Enter Password"**: Voer het password (of sleutel) van het toegangspunt in waarmee verbinding gemaakt moet worden.
- **"Push Button"**: Als het toegangspunt een automatische verbindingknop heeft, kunt u verbinding maken zonder een wachtwoord in te voeren.
- Als de SSID van het toegangspunt niet weergegeven wordt, selecteer dan in het scherm met de lijst van SSID's "Other..." met de ➔-knop op de afstandsbediening, druk op ENTER en volg de instructies die op het scherm verschijnen.



**Gebruik van het toetsenbord**: Om tussen hoofdletters en kleine letters te schakelen, selecteert u "A/a" op het scherm en drukt u op ENTER. Om te selecteren of het wachtwoord verborgen wordt met "\*" of dat het wordt weergegeven met normale tekst, drukt u op +Fav op de afstandsbediening. Door op CLEAR te drukken, zullen alle ingevoerde karakters gewist worden.

Privacybeleid: Er zal tijdens de netwerkinstelling een bevestigingsscherm weergegeven worden waarin u gevraagd wordt in te stemmen met het privacybeleid. Selecteer "Yes" en druk op ENTER om uw instemming kenbaar te maken.

#### 4. Audio Return Channel

Als een TV verbonden is die ARC ondersteunt, selecteer dan "Yes". De ARC-instelling van het toestel wordt ingeschakeld en u kunt naar de audio van de TV luisteren die uit dit toestel komt.

- Als u "Yes" selecteert, is de HDMI CEC-functie ingeschakeld en neemt het stroomverbruik af tijdens stand-by.



## Afspelen van een AV-component

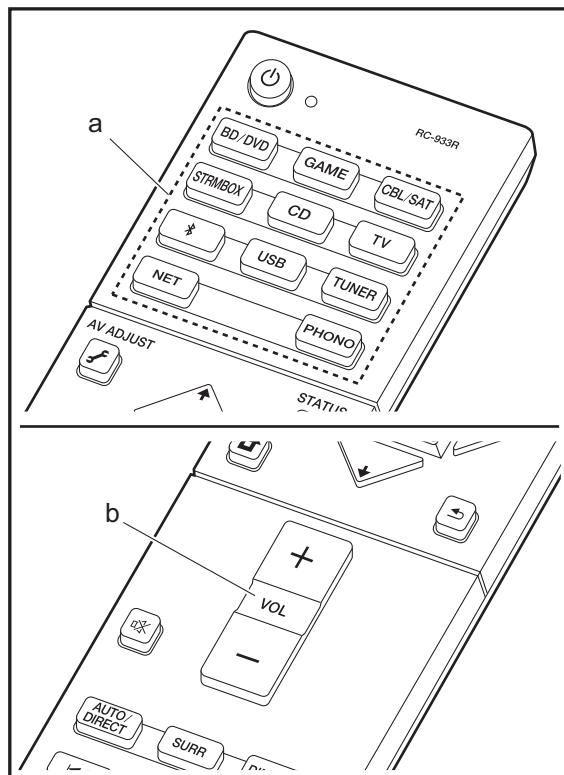

### Basisbedieningen

Speel een AV-component af of een TV die met een HDMI-kabel of een andere kabel met dit toestel verbonden is.

1. Schakel de ingang op de TV naar die is toegewezen aan de unit.
2. Druk op de afstandsbediening op de ingangskeuzeschakelaar (a) met dezelfde naam als de aansluiting waarmee u de speler wilt verbinden, om de ingang om te schakelen.  
Druk bijvoorbeeld op BD/DVD om de speler af te spelen die met de BD/DVD-aansluiting verbonden is. Druk op TV om naar het geluid van de TV te luisteren.
  - Houd er rekening mee dat als de CEC-koppelfunctie werkt, de ingang automatisch omschakelt wanneer een CEC-compatibele TV en speler met dit toestel verbonden zijn met gebruik van de HDMI-verbinding.
3. Start het afspelen op de speler.
4. Gebruik VOL+/- (b) om het volume te regelen.



## Internetradio

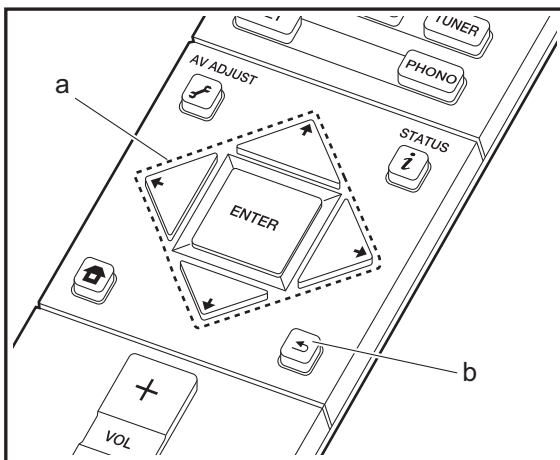
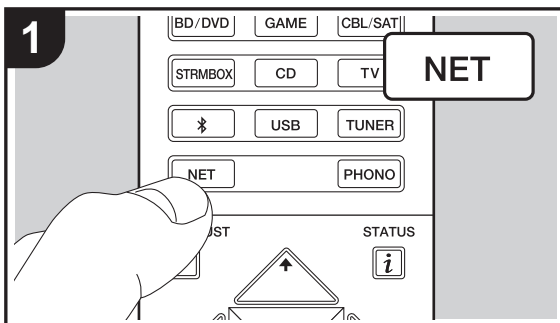

### Basisbedieningen

Als dit toestel met een netwerk verbonden is, kunt u naar Tuneln of andere vooraf geregistreerde internetradiodiensten luisteren. Afhankelijk van de internet-radioservice, moet de gebruiker zich mogelijk eerst vanaf zijn computer registreren.

1. Schakel de ingang op de TV naar die is toegewezen aan de unit.
2. Druk op NET op de afstandsbediening.

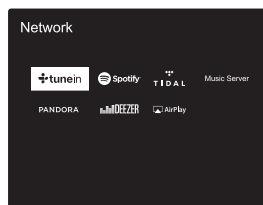

3. Volg de instructies op het scherm, gebruik de cursorknoppen om de radiozenders en -programma's te selecteren en druk op ENTER om (a) af te spelen. Het afspelen start als 100% voor buffer weergegeven wordt.
  - Druk op (b) om terug te keren naar het vorige scherm.
  - Als u geen netwerkdienst kunt selecteren, zal die selecteerbaar worden als de netwerkfunctie gestart is.

### Betreft Tuneln Radio

Druk op ENTER (a) op de afstandsbediening om tijdens het afspelen het Tuneln Radio-menu weer te geven.

**Add to My Presets:** Registreert de radiozenders die uitgezonden worden en programma's in "My Presets". Als "My Presets" eenmaal geregistreerd is, wordt het weergegeven op het niveau onder Tuneln Radio. Selecteer het programma dat u wilt afspelen in "My Presets".

**Remove from My Presets:** Wist een radiozender of programma uit "My Presets" in Tuneln Radio.

N  
L



# Spotify

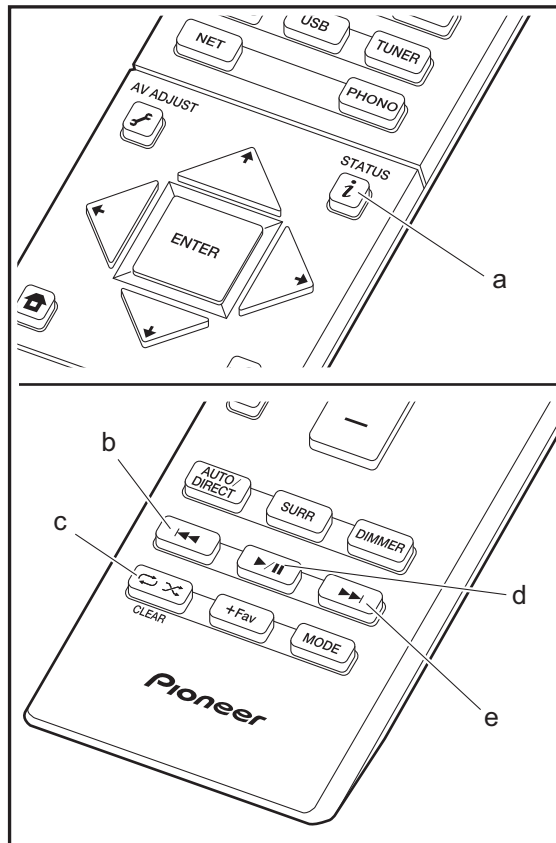
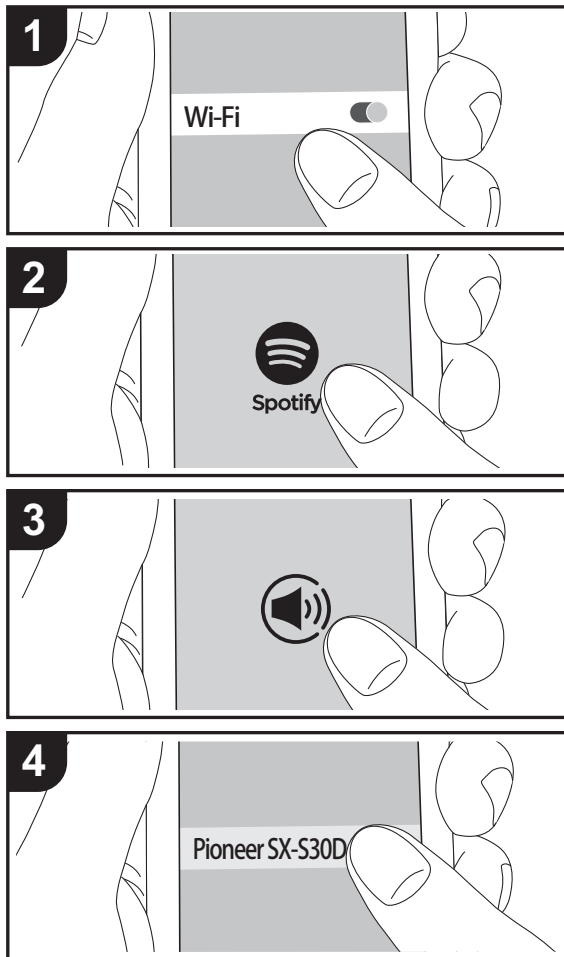

## Basisbedieningen

Het afspelen van Spotify Connect is mogelijk door dit toestel met hetzelfde netwerk als een smartphone of tablet te verbinden. Om Spotify Connect te gebruiken, moet de Spotify-applicatie op uw smartphone of tablet geïnstalleerd worden en moet een Spotify-premium account gecreëerd worden.

1. Verbind de smartphone met het netwerk waar dit toestel mee verbonden is.
2. Klik op de icoon Verbinding in het afspeelscherm van de nummers van de Spotify-app.
3. Selecteer dit toestel
4. Dit toestel wordt automatisch ingeschakeld en de ingangskeuzeschakelaar verandert in NET en het streamen van Spotify start.
  - Als "Hardware" - "Power Management" - "Network Standby" op "Off" in het System Setup-menu vanaf Home ingesteld is, schakel het toestel dan met de hand in en druk op NET op de afstandsbediening.
  - Raadpleeg de volgende site voor de instellingen van Spotify: [www.spotify.com/connect/](http://www.spotify.com/connect/)
  - De Spotify software is onderworpen aan licenties van derde partijen die hier gevonden worden: [www.spotify.com/connect/third-party-licenses](http://www.spotify.com/connect/third-party-licenses)

De volgende handelingen van de afstandsbediening zijn ook mogelijk.

- (a) Als tijdens het afspelen op deze knop gedrukt wordt, verandert de weergegeven nummerinformatie.
- (b) Deze knop speelt het vorige nummer af.
- (c) Met deze knop start u herhaald of willekeurig afspelen. Het indrukken van deze toets bladert herhaaldelijk door de herhaalstanden.
- (d) Als tijdens het afspelen op deze knop gedrukt wordt, wordt het afspelen gepauzeerd. Als erop gedrukt wordt tijdens het pauzeren, gaat het afspelen opnieuw van start.
- (e) Deze knop speelt het volgende nummer af.

NL



# Music Server

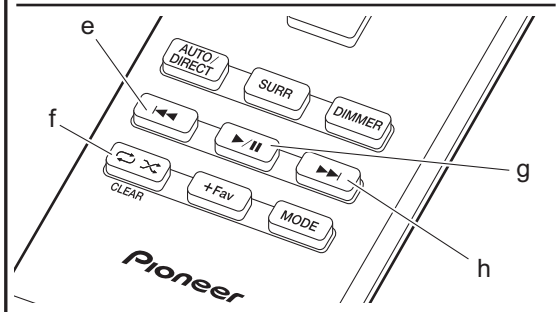
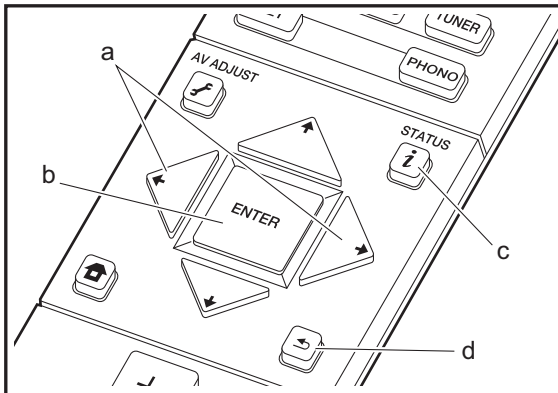
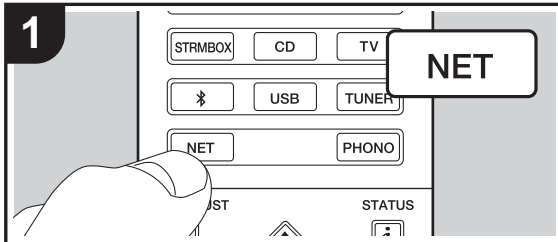

Het is mogelijk muziekbestanden te streamen die opgeslagen zijn op PC's of NAS-apparaten die met hetzelfde netwerk verbonden zijn als dit toestel. De netwerkserver die compatibel met dit toestel zijn, zijn PC's waarop spelers geïnstalleerd zijn die de serverfunctie van Windows Media® Player 11 of 12 hebben, dan wel NAS-apparaten die compatibel zijn met de thuisnetwerkfunctie. Misschien is het nodig van tevoren enkele instellingen te moeten maken om Windows Media® Player 11 of 12 te gebruiken. Houd er rekening mee dat alleen muziekbestanden die in de bibliotheek van Windows Media® Player geregistreerd zijn afgespeeld kunnen worden.

## Configureren Windows Media® Player

### ■ Windows Media® Player 11

1. Schakel uw PC in en start Windows Media® Player 11.
2. Selecteer in het "Library"-menu "Media Sharing" om een dialoogvenster te openen.
3. Selecteer het "Share my media"-selectievakje en klik vervolgens op "OK" om de compatibele apparaten weer te geven.
4. Selecteer dit toestel, klik op "Allow" en plaats een vinkje naast de icoon van dit toestel.
5. Klik op "OK" om het dialoogvenster te sluiten.
  - Afhankelijk van de versie van Windows Media® Player kunnen er verschillen zijn in de namen van de items die u kunt selecteren.

### ■ Windows Media® Player 12

1. Schakel uw PC in en start Windows Media® Player 12.
2. Selecteer in het "Stream"-menu "Turn on media streaming" om een dialoogvenster te openen.
  - Als mediastreamen al is ingeschakeld, selecteer "More streaming options..." in het "Stream"-menu om spelers in het netwerk weer te geven en ga dan naar stap 4.
3. Klik op "Turn on media streaming" om een lijst met spelers in het netwerk weer te geven.
4. Selecteer deze unit in "Media streaming options" en

controleer of het is ingesteld op "Allow".

5. Klik op "OK" om het dialoogvenster te sluiten.
  - Afhankelijk van de versie van Windows Media® Player kunnen er verschillen zijn in de namen van de items die u kunt selecteren.

## Afspelen

1. Start de server (Windows Media® Player 11, Windows Media® Player 12 of het NAS-apparaat) die de af te spelen muziekbestanden bevat.
2. Controleer of de PC's en/of NAS-apparaten correct verbonden zijn met hetzelfde netwerk als dit toestel.
3. Schakel de ingang op de TV naar die is toegewezen aan de unit.
4. Druk op NET op de afstandsbediening.

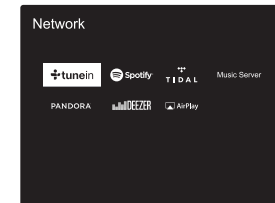

5. Selecteer met de cursorknoppen op de afstandsbediening "Music Server" en druk vervolgens op ENTER (b).
6. Selecteer de doelserver met de cursorknoppen op de afstandsbediening en druk op ENTER (b) om het scherm met de lijst met items weer te geven.
7. Selecteer met de cursorknoppen op de afstandsbediening het muziekbestand om af te spelen en druk vervolgens op ENTER (b) om het afspelen te beginnen. Druk op (d) om terug te keren naar het vorige scherm.
  - Als "No Item." wordt weergegeven, controleer dan of het netwerk correct is verbonden.

N L





- Afhankelijk van de server en de gedeelde instellingen is het mogelijk dat het toestel niet wordt herkend of niet in staat is om de muziekbestanden ervan af te afspelen. Het toestel kan bovendien geen toegang krijgen tot de foto's en video's die op servers opgeslagen zijn.
- Voor muziekbestanden op een server kan iedere map tot 20.000 nummers bevatten en mappen kunnen leiden tot 16 niveaus diep.

De volgende handelingen van de afstandsbediening zijn ook mogelijk.

- (a) Als de lijst met mappen of bestanden niet op het scherm weergegeven wordt, kunt u van scherm veranderen.
- (c) Als tijdens het afspelen op deze knop gedrukt wordt, verandert de weergegeven nummerinformatie. Als tijdens de weergave van een lijst mappen of bestanden op deze knop gedrukt wordt, wordt teruggekeerd naar het afspeelscherm.
- (e) Deze knop speelt het vorige nummer af.
- (f) Met deze knop start u herhaald of willekeurig afspelen. Het indrukken van deze toets bladert herhaaldelijk door de herhaalstanden.
- (g) Als tijdens het afspelen op deze knop gedrukt wordt, wordt het afspelen gepauzeerd. Als erop gedrukt wordt tijdens het pauzeren, gaat het afspelen opnieuw van start.
- (h) Deze knop speelt het volgende nummer af.

## Afspelen op afstand bedienen vanaf een PC

U kunt deze unit gebruiken om muziekbestanden opgeslagen op uw PC af te spelen door de PC in uw thuisnetwerk te bedienen. Het toestel ondersteunt afspelen op afstand met Windows Media® Player 12.

1. Schakel uw PC in en start Windows Media® Player 12.
2. Open het "Stream"-menu en controleer of "Allow remote control of my Player..." is aangevinkt. Klik op "Turn on media streaming" om een lijst met spelers in het netwerk weer te geven.
3. Schakel de ingang op de TV naar die is toegewezen aan de unit.
4. Selecteer het muziekbestand dat met Windows Media® Player 12 afgespeeld moet worden en klik erop met de rechter muistoets. Om op afstand een muziekbestand op een andere

server af te spelen, opent u de doelserver in "Other Libraries" en selecteert u het af te spelen muziekbestand.

5. Selecteer dit toestel in "Play to" om het "Play to"-venster van Windows Media® Player 12 te openen en om het afspelen op het toestel te starten. Als uw PC met Windows® 8,1 werkt, klik dan op "Play to" en selecteer vervolgens dit toestel. Als uw PC met Windows® 10 werkt, klik dan op "Cast to Device" en selecteer vervolgens dit toestel. Bedieningshandelingen tijdens afspelen op afstand zijn mogelijk vanaf het "Play to"-venster op de PC. Het afspeelscherm wordt weergegeven op de TV die op de HDMI-uitgang van de unit aangesloten is.
6. Pas het volume aan met behulp van de volumebalk in het "Play to"-venster.
  - Soms kan het volume dat wordt weergegeven op het afstandafspeelscherm verschillen van dat wat verschijnt op het display van de unit. Wanneer het volume wordt aangepast vanaf dit toestel wordt dit bovendien niet weerspiegeld in het "Play to"-venster.
  - Het afspelen op afstand is niet mogelijk als een netwerkdienst gebruikt wordt of als muziekbestanden op een USB-opslagapparaat afgespeeld worden.
  - Afhankelijk van de versie van Windows® kunnen er verschillen zijn in de namen van de items die u kunt selecteren.

## Ondersteunde audioformaten

Dit toestel ondersteunt de volgende muziekbestandsformaten. Het remote afspelen van FLAC, DSD en Dolby TrueHD wordt niet ondersteund.

### MP3 (.mp3/.MP3):

- Ondersteunde formaten: MPEG-1/MPEG-2 Audio Layer-3
- Ondersteunde bemonsteringsfrequenties: 44,1 kHz, 48 kHz
- Ondersteunde bitsnelheden: Tussen 8 kbps en 320 kbps en VBR

### WMA (.wma/.WMA):

- Ondersteunde bemonsteringsfrequenties: 44,1 kHz, 48 kHz
- Ondersteunde bitsnelheden: Tussen 5 kbps en 320 kbps en VBR
- WMA Pro/Voice/WMA Lossless formaten worden niet

ondersteund.

### WAV (.wav/.WAV):

WAV-bestanden bevatten ongecomprimeerde PCM digitale audio.

- Ondersteunde bemonsteringsfrequenties: 44,1 kHz, 48 kHz, 64 kHz, 88,2 kHz, 96 kHz, 176,4 kHz, 192 kHz
- Kwantisering: 8 bit, 16 bit, 24 bit

### AIFF (.aiff/.aif/.aifc/.afc/.AIFF/.AIF/.AIFC/.AFC):

AIFF-bestanden bevatten ongecomprimeerde PCM digitale audio.

- Ondersteunde bemonsteringsfrequenties: 44,1 kHz, 48 kHz, 64 kHz, 88,2 kHz, 96 kHz, 176,4 kHz, 192 kHz
- Kwantisering: 8 bit, 16 bit, 24 bit

### AAC (.aac/.m4a/.mp4/.3gp/.3g2/.AAC/.M4A/.MP4/.3GP/.3G2):

- Ondersteunde formaten: MPEG-2/MPEG-4 Audio
- Ondersteunde bemonsteringsfrequenties: 44,1 kHz, 48 kHz, 64 kHz, 88,2 kHz, 96 kHz
- Ondersteunde bitsnelheden: Tussen 8 kbps en 320 kbps en VBR

### FLAC (.flac/.FLAC):

- Ondersteunde bemonsteringsfrequenties: 44,1 kHz, 48 kHz, 64 kHz, 88,2 kHz, 96 kHz, 176,4 kHz, 192 kHz
- Kwantisering: 8 bit, 16 bit, 24 bit

### LPCM (Linear PCM):

- Ondersteunde bemonsteringsfrequenties: 44,1 kHz, 48 kHz
- Kwantisering: 16 bit

### Apple Lossless (.m4a/.mp4/.M4A/.MP4):

- Ondersteunde bemonsteringsfrequenties: 44,1 kHz, 48 kHz, 64 kHz, 88,2 kHz, 96 kHz, 176,4 kHz, 192 kHz
- Kwantisering: 16 bit, 24 bit

### DSD (.dsf/.dff/.DSF/.DFF):

- Ondersteunde formaten: DSF/DSDIFF
- Ondersteunde bemonsteringsfrequenties: 2,8 MHz, 5,6 MHz
- Variabele bitsnelheid (VBR)-bestanden worden ondersteund. Echter, afspeeltijden worden mogelijk niet correct weergegeven.
- Externe weergave biedt geen ondersteuning voor afspelen zonder onderbreking.



## USB-opslagapparaat

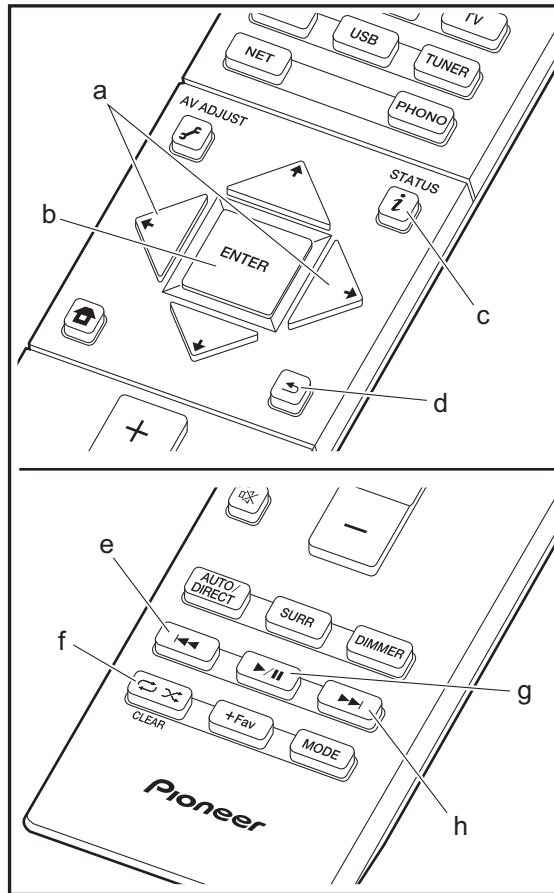
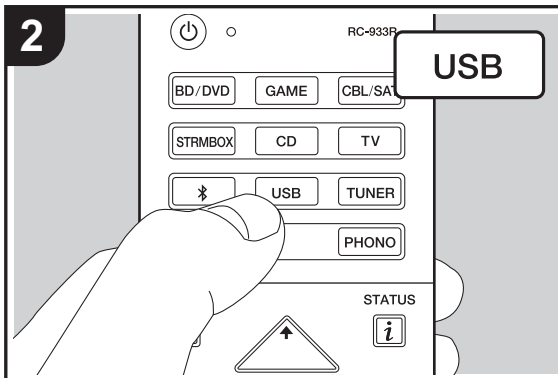
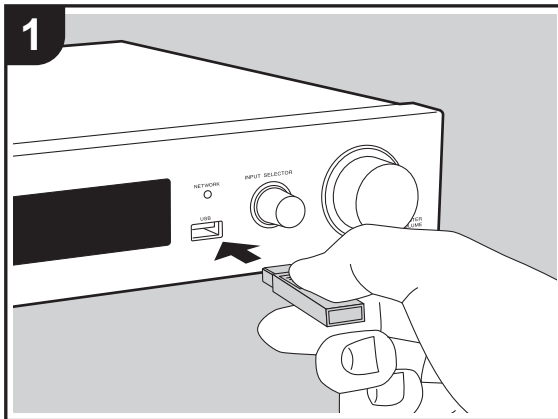

### Basis afspelen

Muziekbestanden op een USB-opslagapparaat afspelen

- Schakel de ingang op de TV naar die is toegewezen aan de unit.
- Steek uw USB-opslagapparaat met de muziekbestanden in de USB-poort op de voorkant van dit toestel.
- Druk op de afstandsbediening op "USB".
  - Als het "USB"-controlelampje op het display knippert, controleer dan of het USB-opslagapparaat goed naar binnen gestoken is.
  - Koppel het USB-opslagapparaat niet los terwijl het verbonden is met dit toestel terwijl "Connecting..." op het display weergegeven wordt. Dit kan dataverlies of een defect veroorzaken.
- Druk op het volgende scherm op ENTER (b) op de afstandsbediening. De lijst met mappen en muziekbestanden op het USB-opslagapparaat wordt weergegeven. Selecteer de map met de cursorknoppen en druk op ENTER (b) om uw keuze te bevestigen.
  - Druk op ← (d) om terug te keren naar het vorige scherm.
- Selecteer met de cursorknoppen op de afstandsbediening het muziekbestand en druk vervolgens op ENTER (b) om het afspelen te beginnen.
  - De USB-poort van dit toestel is conform de USB 2.0-standaard. De overzetnelheid kan onvoldoende zijn voor bepaalde inhoud die u wilt afspelen, wat enige onderbrekingen in het geluid kan veroorzaken.

De volgende handelingen van de afstandsbediening zijn ook mogelijk.

- (a) Als de lijst met mappen of bestanden niet op het scherm weergegeven wordt, kunt u van scherm veranderen.
- (c) Als tijdens het afspelen op deze knop gedrukt wordt, verandert de weergegeven nummerinformatie. Als tijdens de weergave van een lijst mappen of bestanden op deze knop gedrukt wordt, wordt teruggekeerd naar het afspeelscherm.

N  
L



- (e) Deze knop speelt het vorige nummer af.
- (f) Met deze knop start u herhaald of willekeurig afspelen. Het indrukken van deze toets bladert herhaaldelijk door de herhaalstanden.
- (g) Als tijdens het afspelen op deze knop gedrukt wordt, wordt het afspelen gepauzeerd. Als erop gedrukt wordt tijdens het pauzeren, gaat het afspelen opnieuw van start.
- (h) Deze knop speelt het volgende nummer af.

### Vereisten USB-opslagapparaat

- Houd er rekening mee dat de werking niet met alle USB-opslagapparaten gegarandeerd wordt.
- Dit toestel ondersteunt USB-opslagapparaten die de standaard van de USB-massaopslagklasse ondersteunen. Het toestel is ook compatibel met USB-opslagapparaten met gebruik van de formaten FAT16 of FAT32 van het bestandssysteem.
- Als het USB-geheugen is gepartitioneerd zal elke sectie worden beschouwd als een onafhankelijk apparaat.
- In een map kunnen tot 20.000 nummers weergegeven worden en mappen kunnen tot 16 niveaus diep leiden.
- USB-hubs en USB-apparaten met hub-functies worden niet ondersteund. Sluit nooit deze apparaten aan op het toestel.
- USB-opslagapparaten met een beveiligingsfunctie worden niet ondersteund op dit toestel.
- Als u een USB-harde schijf aansluit op de USB-aansluiting van het toestel, raden we u het gebruik van de lichtnetadapter aan op dit apparaat.
- Media geplaatst in de USB kaartlezer is mogelijk niet beschikbaar voor deze functie. Bovendien is afhankelijk van het USB-opslagapparaat goed lezen van de inhoud wellicht niet mogelijk.
- Wij aanvaarden geen enkele aansprakelijkheid voor verlies of beschadiging van gegevens op een USB-opslagapparaat wanneer dat apparaat in combinatie met

dit toestel is gebruikt. Wij raden aan dat u op voorhand een back-up maakt van belangrijke muziekbestanden.

### Ondersteunde audioformaten

Voor serverweergave en weergave via een USB-opslagapparaat ondersteunt dit toestel de volgende muziekbestandsformaten. Houd er rekening mee dat geluidsbestanden die worden beschermd door het auteursrecht niet op dit toestel afgespeeld kunnen worden.

#### MP3 (.mp3/.MP3):

- Ondersteunde formaten: MPEG-1/MPEG-2 Audio Layer 3
- Ondersteunde bemonsteringsfrequenties: 44,1 kHz, 48 kHz
- Ondersteunde bitsnelheden: Tussen 8 kbps en 320 kbps en VBR

#### WMA (.wma/.WMA):

- Ondersteunde bemonsteringsfrequenties: 44,1 kHz, 48 kHz
- Ondersteunde bitsnelheden: Tussen 5 kbps en 320 kbps en VBR
- WMA Pro/Voice/WMA Lossless formaten worden niet ondersteund

#### WAV (.wav/.WAV):

WAV-bestanden bevatten ongecomprimeerde PCM digitale audio.

- Ondersteunde bemonsteringsfrequenties: 44,1 kHz, 48 kHz, 64 kHz, 88,2 kHz, 96 kHz, 176,4 kHz, 192 kHz
- Kwantiseringsbit: 8 bit, 16 bit, 24 bit

#### AIFF (.aiff/.aif/.aifc/.afc/.AIFF/.AIF/.AIFC/.AFC):

AIFF-bestanden bevatten ongecomprimeerde PCM digitale audio.

- Ondersteunde bemonsteringsfrequenties: 44,1 kHz, 48 kHz, 64 kHz, 88,2 kHz, 96 kHz, 176,4 kHz, 192 kHz

- Kwantiseringsbit: 8 bit, 16 bit, 24 bit

#### AAC (.aac/.m4a/.mp4/.3gp/.3gp2/.AAC/.M4A/.MP4/.3GP/.3G2):

- Ondersteunde formaten: MPEG-2/MPEG-4 Audio
- Ondersteunde bemonsteringsfrequenties: 44,1 kHz, 48 kHz, 64 kHz, 88,2 kHz, 96 kHz
- Ondersteunde bitsnelheden: Tussen 8 kbps en 320 kbps en VBR

#### FLAC (.flac/.FLAC):

- Ondersteunde bemonsteringsfrequenties: 44,1 kHz, 48 kHz, 64 kHz, 88,2 kHz, 96 kHz, 176,4 kHz, 192 kHz
- Kwantiseringsbit: 8 bit, 16 bit, 24 bit

#### Apple Lossless (.m4a/.mp4/.M4A/.MP4):

- Ondersteunde bemonsteringsfrequenties: 44,1 kHz, 48 kHz, 64 kHz, 88,2 kHz, 96 kHz, 176,4 kHz, 192 kHz
- Kwantiseringsbit: 16 bit, 24 bit

#### DSD (.dsf/.dff/.DSF/.DFF):

- Ondersteunde formaten: DSF/DSDIFF
- Ondersteunde bemonsteringsfrequenties: 2,8 MHz, 5,6 MHz

#### Dolby TrueHD (.vr/.mlp/.VR/.MLP):

- Ondersteunde bemonsteringsfrequenties: 44,1 kHz, 48 kHz, 64 kHz, 88,2 kHz, 96 kHz, 176,4 kHz, 192 kHz
- Variabele bitsnelheid (VBR)-bestanden worden ondersteund. Echter, afspeeltijden worden mogelijk niet correct weergegeven.
- Dit toestel ondersteunt afspelen zonder onderbreken van het USB-geheugen in de volgende omstandigheden. Wanneer WAV, FLAC en Apple Lossless worden afgespeeld en hetzelfde formaat, bemonsteringsfrequentie, kanalen en kwantisering bitsnelheid continu afgespeeld worden



# AirPlay®

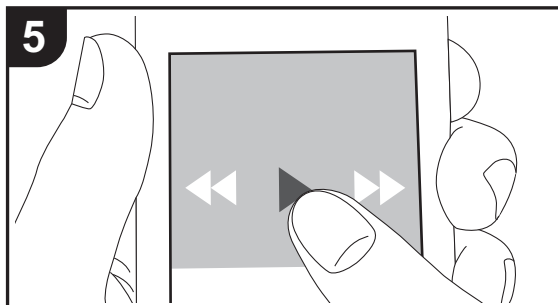
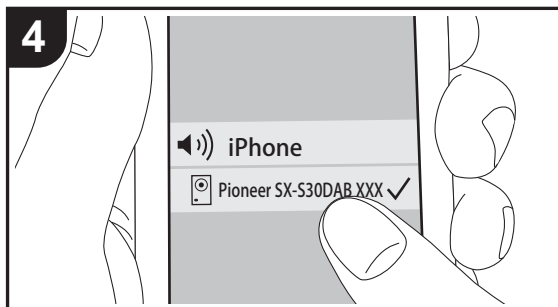
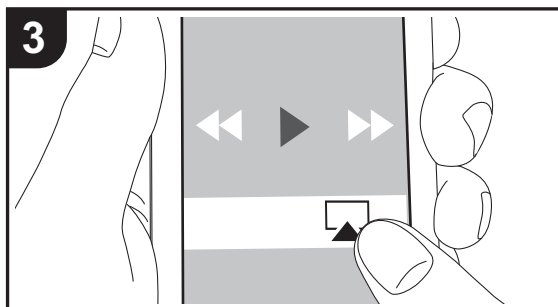
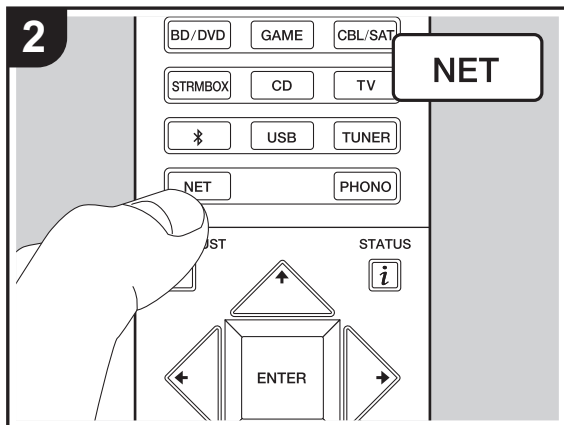
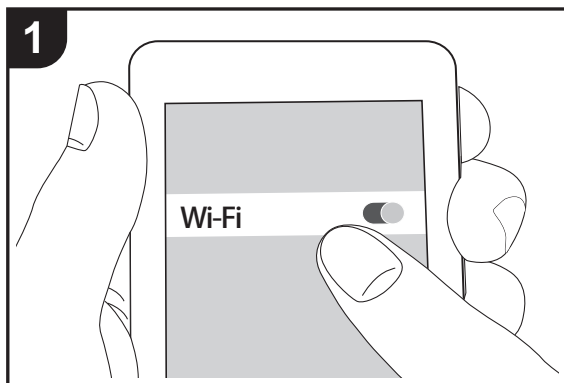

## Basis afspelen

U kunt draadloos van de muziekbestanden van een iPhone®, iPod touch®, of iPad® genieten die met hetzelfde toegangspunt verbonden is als dit toestel.

- Update de OS-versie op uw iOS-apparaat naar de laatste versie.

1. Verbind het iOS-apparaat met het toegangspunt.
2. Druk op NET.
3. Tik de AirPlay-icoon  aan in het bedieningscentrum van het iOS-apparaat, selecteer dit toestel in de weergegeven lijst met apparaten en tik "Done" aan.
4. Speel de muziekbestanden op het iOS-apparaat af.
  - De standaard status van Network Standby is ingeschakeld dus wanneer u bovenstaande stappen 3 en 4 uitvoert, wordt dit toestel automatisch ingeschakeld en schakelt de ingang naar "NET". Om de hoeveelheid stroom die in de stand-by-modus verbruikt wordt te verlagen, drukt u op de afstandsbediening op de -knop en zet u daarna in het weergegeven Home-menu "System Setup" – "Hardware" – "Power Management" – "Network Standby" op "Off".
  - Vanwege de kenmerken van draadloze technologie van AirPlay kan het geluid dat op dit toestel geproduceerd wordt enigszins achterlopen op het geluid dat wordt afgespeeld op het AirPlay-apparaat.

U kunt muziekbestanden ook op de computer afspelen met iTunes (versie 10.2 of nieuwer). Controleer vóór de handeling of dit toestel en de PC verbonden zijn met hetzelfde netwerk en druk vervolgens op dit toestel op NET. Klik vervolgens op de AirPlay-icoon  in iTunes, selecteer dit toestel in de weergegeven lijst met apparaten en start het afspelen van een muziekbestand.

N  
L



# BLUETOOTH® Afspelen

## Koppelen

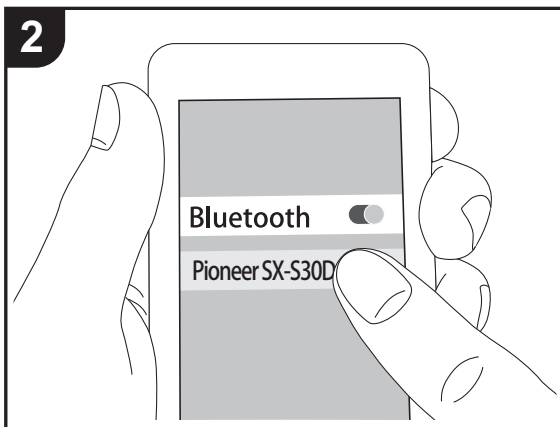
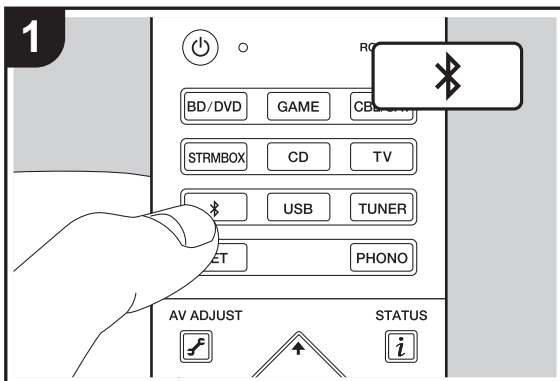

## Afspelen

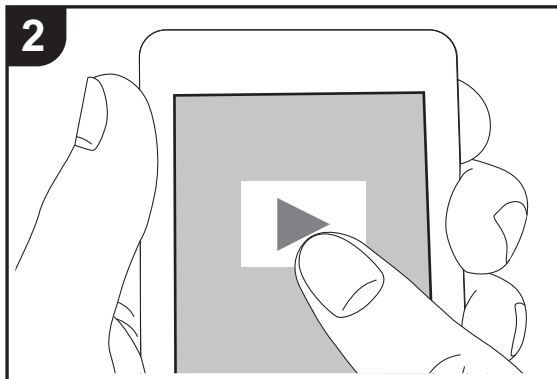
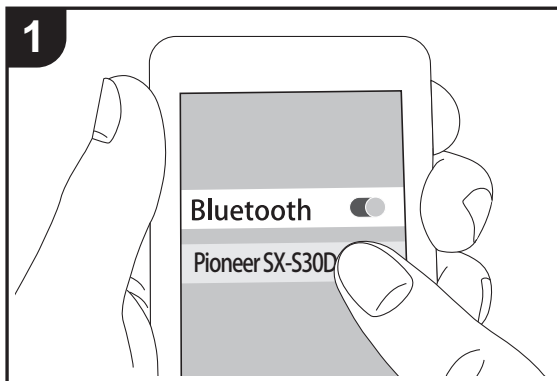

## Koppelen

1. Als u op de afstandsbediening op de -knop drukt, wordt "Now Pairing..." op het display van dit toestel weergegeven en wordt de pairing-modus ingeschakeld.

Now Pairing...

- Geef de BLUETOOTH functie van het BLUETOOTH geactiveerd apparaat vrij (schakel deze functie in) en selecteer vervolgens dit toestel in de lijst met weergegeven apparaten. Als er een wachtwoord wordt gevraagd, voer "0000" in.
  - Om een ander BLUETOOTH geactiveerd apparaat te verbinden, drukt u op de -knop, houdt u deze ingedrukt tot "Now Pairing..." weergegeven wordt en voert u daarna bovenstaande stap 2 uit. Deze unit kan de gegevens opslaan van maximaal acht gepaarde apparaten.
  - Het dekkingsgebied is 15 meter (48 voet). Houd er rekening mee dat de verbinding met alle BLUETOOTH geactiveerde apparaten niet altijd gegarandeerd wordt.

## Afspelen

- Als het toestel ingeschakeld is, voer dan de verbindingsprocedure uit op het BLUETOOTH geactiveerde apparaat.
- De ingangskeuzeschakelaar van dit toestel zal automatisch naar "BT AUDIO" geschakeld worden.
- Speel de muziekbestanden af. Verhoog het volume van het geactiveerde BLUETOOTH apparaat tot een passend niveau.
  - Vanwege de kenmerken van draadloze technologie van BLUETOOTH kan het geluid dat op dit toestel geproduceerd wordt enigszins achterlopen op het geluid dat wordt afgespeeld op het BLUETOOTH geactiveerde apparaat.

NL



## Naar de FM/DAB-radio luisteren

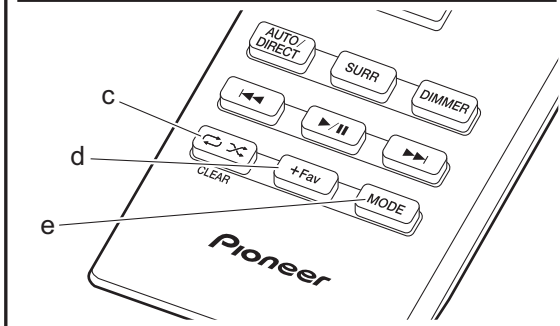
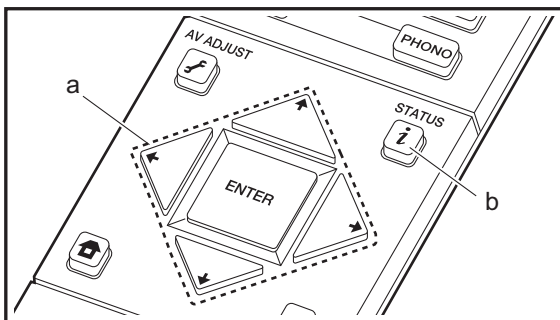
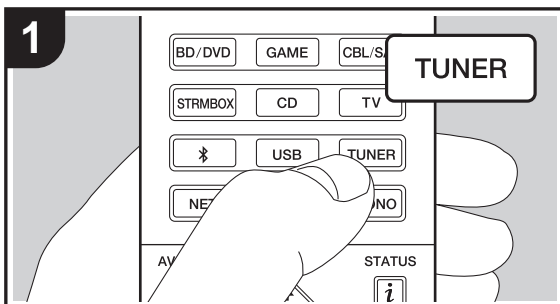

### Naar de FM-radio luisteren

#### Automatisch tunen

1. Druk herhaaldelijk op TUNER op de afstandsbediening om "FM" op het display te selecteren.
2. Druk op de afstandsbediening op MODE (e) zodat "AUTO" op het display verschijnt.
3. Als u op de afstandsbediening op de  $\uparrow/\downarrow$ -cursorknoppen (a) drukt, start het automatisch tunen en stopt het zoeken wanneer een zender gevonden wordt. Wanneer afgestemd is op een radiozender, gaat de "TUNED"-indicator op het display branden. Wanneer op een stereo FM-zender ingetuned is, brandt het "FM STEREO"-controlelampje.
  - Er wordt geen geluid uitgevoerd terwijl het controlelampje "TUNED" uit is.

#### Als de ontvangst van de FM-zenders slecht is

Radiogolven kunnen zwak zijn afhankelijk van de structuur van het gebouw en omgevingsomstandigheden. In dat geval voert u de procedure uit zoals hieronder in "Handmatig tunen" uitgelegd wordt, om de gewenste zender met de hand te selecteren.

#### Handmatig tunen

1. Druk herhaaldelijk op TUNER op de afstandsbediening om "FM" op het display te selecteren.
2. Druk op de afstandsbediening op MODE (e) om "AUTO" op het display uit te schakelen.
3. Terwijl u op de afstandsbediening op de  $\uparrow/\downarrow$ -cursorknoppen (a) drukt, selecteert u de gewenste radiozender.
  - De frequentie verandert met 1 stap iedere keer wanneer u op de knop drukt. De frequentie verandert voortdurend als de knop wordt ingedrukt en stopt wanneer de knop wordt losgelaten. Stem af door op het display te kijken.

#### Terugkeren naar de automatische tuning-modus

Druk op de afstandsbediening opnieuw op MODE (e) zodat "AUTO" op het display verschijnt. Het toestel tune automatisch in op een radiozender.

#### RDS gebruiken

RDS staat voor Radio Data System en is een methode om data in FM-radiosignalen uit te zenden. In gebieden waar RDS gebruikt wordt, wordt de naam van de radiozender weergegeven wanneer u intune op een radiozender die programma-informatie uitzendt. Als u in deze gebieden op de afstandsbediening op  $i$  (b) drukt, kunt u de volgende functies gebruiken.

#### Tekstinformatie (Radio Text) weergeven

1. Terwijl de naam van de zender op het display weergegeven wordt, drukt u op de afstandsbediening één keer op  $i$  (b). De zender geeft Radio Text (RT) weer die over het display scrollt. "No Text Data" wordt weergegeven als geen tekstinformatie beschikbaar is.
  - Ongebruikelijke lettertekens kunnen weergegeven worden als het toestel niet ondersteunde lettertekens ontvangt. Dit is echter geen defect. Als het signaal afkomstig van een zender zwak is, wordt de informatie mogelijk niet weergegeven.

#### Zoek zenders op aan de hand van het type programma

1. Terwijl de naam van de zender op het display weergegeven wordt, drukt u op de afstandsbediening twee keer op  $i$  (b).
2. Druk op de afstandsbediening op de  $\leftarrow/\rightarrow$ -cursorknoppen (a) om het programmatype te selecteren dat u wilt zoeken en druk vervolgens op ENTER (a) om het zoeken te starten. De weergegeven programmatypes zijn de volgende:
  - None
  - News (Nieuwsberichten)
  - Affairs (Huidige zaken)

N  
L



- Info (Informatie)
- Sport
- Educate (Educatie)
- Drama (Drama)
- Culture (Cultuur)
- Science (Wetenschap en technologie)
- Variëd (Gavariëerd)
- Pop M (Popmuziek)
- Rock M (Rockmuziek)
- Easy M (Middle of the road-muziek)
- Light M (Licht klassiek)
- Classics (Serius klassiek)
- Other M (Overige muziek)
- Weather (Weer)
- Finance (Financiën)
- Children (Kinderprogramma's)
- Social (Sociale zaken)
- Religion (Geloof)
- Phone In (Inkomend gesprek)
- Travel (Reizen)
- Leisure (Vermaak)
- Jazz (Jazzmuziek)
- Country (Countrymuziek)
- Nation M (Volksmuziek)
- Oldies (Oldies)
- Folk M (Folkmuziek)
- Document (Documentaires)

afkomstig van een zender zwak is, wordt de informatie mogelijk niet weergegeven.

### Naar de DAB digitale radio luisteren

1. Druk herhaaldelijk op TUNER op de afstandsbediening om "DAB" op het display te selecteren.
  - De allereerste keer dat u DAB selecteert, scant de Auto Tuning-functie automatisch DAB-band 3 voor de multiplexen (zenders) die beschikbaar zijn in uw gebied.

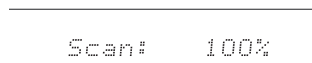

- Is het scanproces eenmaal voltooid, dan wordt de eerste zender die gedetecteerd werd geselecteerd.
  - Als een nieuwe DAB-zender geïntroduceerd wordt of u naar een nieuwe zone gaat, druk op de knop op de afstandsbediening, stel dan in het weergegeven Home-menu "System Setup" "Miscellaneous" – "Tuner" – "DAB Auto Scan" in.
2. Selecteer de gewenste radiozender met de cursorknoppen / (a) op de afstandsbediening.

### Bij het veranderen van de volgorde worden zenders weergegeven

U kunt de beschikbare zenders in alfabetische volgorde of op multiplex sorteren.

1. Druk herhaaldelijk op MODE (e) om de methode voor het sorteren van de weergavevolgorde als volgt in te stellen.
  - Alfabet (fabrieksinstelling):** Zenders sorteren in alfabetische volgorde.
  - Multiplex:** Zenders sorteren op multiplex.

### DAB radio-informatie weergegeven

1. Druk herhaaldelijk op de -knop (b) om meer informatie over de geselecteerde DAB-zender weer te geven.

**DLS (Dynamic Label Segment):** Als ingetuned is op een zender die DLS-tekstgegevens uitzendt, zal de tekst over het display scrollen.

**Programmatype:** Geeft het type programma weer.

**Bitsnelheid en Audio-stand:** Geeft de bitsnelheid en de audiomodus (stereo, mono) weer.

**Kwaliteit:** Geeft de signaalkwaliteit weer.

0 - 59: Slechte ontvangst

60 - 79: Goede ontvangst

80 - 100: Uitstekende ontvangst

**Multiplex Naam:** Geeft de naam van de huidige multiplex weer.

**Multiplex Nummer en Frequentie:** Geeft het nummer en de frequentie van de huidige multiplex weer.

N  
L

- De weergegeven informatie kan soms niet met de inhoud overeenkomen die door de zender uitgezonden wordt.
- 3. Wanneer een zender is gevonden, zal de zendernaam op het display knipperen. Druk op ENTER (a) terwijl dit gebeurt, om die zender te beginnen te ontvangen. Als u niet op ENTER (a) drukt, zal het toestel doorgaan met zoeken naar een andere zender.
- Als geen zenders gevonden worden, wordt het bericht "Not Found" weergegeven.
- Ongebruikelijke lettertekens kunnen weergegeven worden als het toestel niet ondersteunde lettertekens ontvangt. Dit is echter geen defect. Als het signaal



## Voorkeuze van een radiozender instellen

Hiermee kunt u tot maximaal 40 van uw favoriete FM/DAB-zenders registreren. Door van te voren radiozenders te registreren kunt u direct op de radiozender van uw keuze afstemmen.

1. Stem af op de radiozender die u wilt registreren.
2. Druk op +Fav (d) op de afstandsbediening zodat het voorkeuzenummer op het display knippert.
3. Terwijl het voorkeuzenummer (ongeveer 8 seconden) knippert, drukt u herhaaldelijk op de afstandsbediening op de ◀/▶-cursorknoppen (a) om een nummer tussen 1 en 40 te selecteren.
4. Druk op de afstandsbediening opnieuw op +Fav (d) om de zender te registreren. Wanneer geregistreerd, stopt het vooringestelde nummer met knipperen.

### Een voorkeuzezender selecteren

1. Druk op TUNER op de afstandsbediening.
2. Druk op de afstandsbediening op de ◀/▶-cursorknoppen (a) om een voorkeuzenummer te selecteren.

### Een voorkeuzezender wissen

1. Druk op TUNER op de afstandsbediening.
2. Druk op de afstandsbediening op de ◀/▶-cursorknoppen (a) om het te wissen voorkeuzenummer te selecteren.
3. Nadat u op de afstandsbediening op +Fav (d) gedrukt heeft, drukt u op CLEAR (c) terwijl het voorkeuzenummer knippert om het voorkeuzenummer te wissen.
  - Bij het verwijderen, gaat het nummer op het display uit.





## Luistermodussen

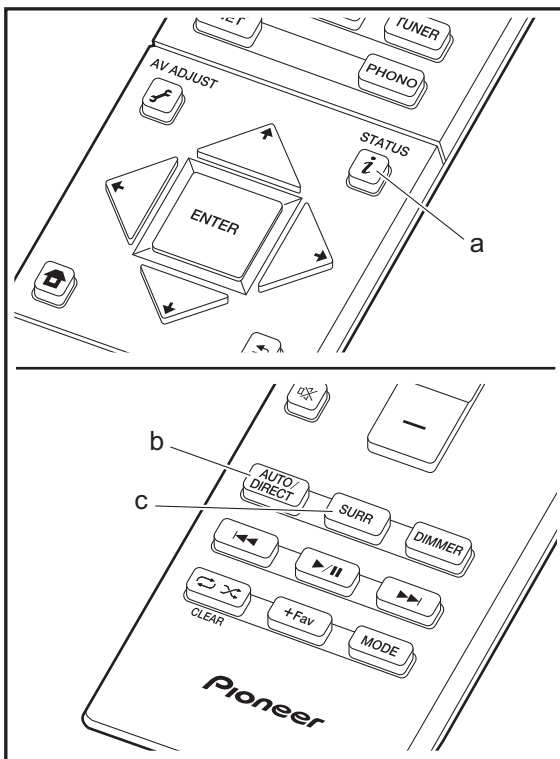

### De luistermodussen selecteren

U kunt de luistermodus tijdens het afspelen veranderen door herhaaldelijk op "AUTO/DIRECT" of "SURRE" te drukken.

De luistermodus die als laatste voor de bron geselecteerd werd, wordt bewaard voor ieder van de knoppen AUTO/DIRECT en SURRE. Als de inhoud die u afspelt niet ondersteund wordt door de luistermodus die u het laatst geselecteerd heeft dan wordt automatisch de luistermodus geselecteerd die standaard voor die inhoud is.

### AUTO/DIRECT-knop (b)

Druk herhaaldelijk en de luistermodus die voor het ingangssignaal geschikt zijn, zullen tussen "Auto Surround", "Direct", en "Pure Direct" geschakeld worden. Na het selecteren van één ervan wordt "Auto Surround" (of "Direct", "Pure Direct") weergegeven op het display, vervolgens wordt de meest geschikte luistermodus voor het audioformaat automatisch geselecteerd (Dolby Digital voor meerkanaals ingangssignalen, Stereo voor 2-kanaals ingangssignalen, enz.) en zal een controlelampje zoals "Dolby D" op het display weergegeven worden.

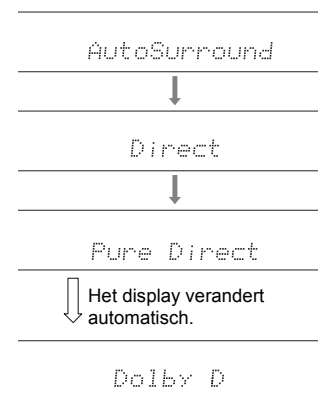

De Direct-modus sluit enkele verwerkingen af die van invloed op de geluidskwaliteit kunnen zijn, zoals de toonregelcircuits, zodat u van een nog betere geluidskwaliteit kunt genieten. De Pure Direct-modus sluit zelfs nog meer processen af die van invloed op de geluidskwaliteit kunnen zijn, om een nog betrouwbaardere reproductie van het originele geluid te verkrijgen. In dit geval wordt de luidsprekerkalibratie die met MCACC uitgevoerd wordt, uitgeschakeld. Het display wordt uitgeschakeld en het DIRECT-controlelampje brandt wanneer de luistermodus "Direct" of "Pure Direct" is.

- Al naargelang het audioformaat schakelt het toestel automatisch naar een van de modussen "Dolby D", "Dolby D+", "Dolby TrueHD", "DSD", "DTS", "DTS 96/24", "DTS Express", "DTS-HD HR", "DTS-HD MSTR", "PCM" wanneer multikanaalsignalen ingevoerd worden.
- Luisterstanden beschikbaar wanneer een hoofdtelefoon is aangesloten, zijn: alleen Pure Direct.

N  
L



### SURR-knop (c)

Druk er herhaaldelijk op om de gewenste luistermodus uit de volgende soorten te selecteren.

#### Stereo

In deze stand wordt geluid uitgevoerd via de linker- en rechtersprekers en subwoofer.

#### Mono

Als het ingangssignaal analoog of PCM is, zullen de linker en rechter luidsprekers in deze modus het geluid monoraal uitzenden.

#### F.S.Surround (Front Stage Surround)

In deze stand kunt u genieten van een virtuele weergave van meerkanaals surround-sound zelfs met maar twee of drie luidsprekers. Dit werkt door te regelen hoe geluiden het linker- en rechteroor van de luisteraar bereiken.

- Als Dolby Digital en DTS ingangsbronnen opgenomen zijn met mono of multiplex audio kunt u de modussen "Dolby D", "Dolby D+", "DTS" of "DTS-HD MSTR" selecteren, die het bronformaat afspelen zoals het is.
- De volgende luistermodussen zijn beschikbaar als een hoofdtelefoon verbonden is: alleen Stereo.

### Controleren van de luistermodussen en overige informatie

Druk herhaaldelijk op **i** (a) om het display van het hoofdtoestel in onderstaande volgorde om te schakelen:

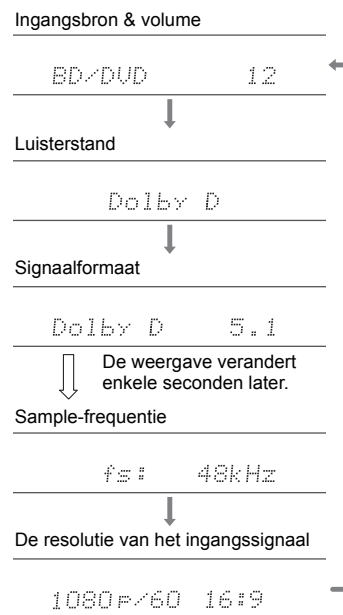



## AV Adjust

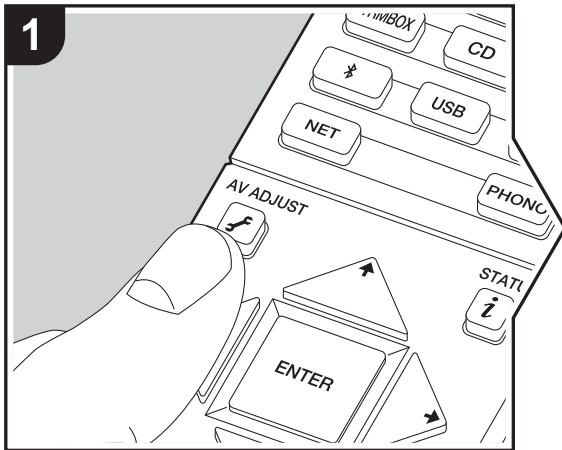

Door tijdens het afspelen op de afstandsbediening op de -knop te drukken, kunt u vaak gebruikte instellingen aanpassen zoals de geluidskwaliteit, het gebruik van menu's op het scherm. Houd er rekening mee dat er geen weergave op het TV-scherm is als de ingangskeuzeschakelaar "CD", "TV", "PHONO", of "TUNER" is, dus volg het display tijdens het uitvoeren van de handelingen.

1. Druk op de afstandsbediening op .
2. Nadat het AV Adjust weergegeven is, selecteert u de inhoud met op de afstandsbediening en drukt u op ENTER om uw keuze te bevestigen.

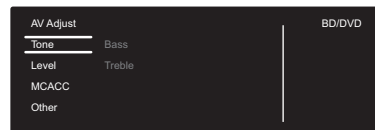

- Verander de beginwaarden van elk van de instellingen met de cursorknoppen .
- Om terug te keren naar het vorige scherm, druk op .
- 3. Druk op om de instellingen te verlaten.

### ■ Tone

**Bass:** Verhoog of verlaag het bereik van de lage tonen van de luidspreker.

**Treble:** Verhoog of verlaag het bereik van de hoge tonen van de luidspreker.

- Het kan niet ingesteld worden als de luistermodus Direct of Pure Direct is.

### ■ Level

**Subwoofer:** Pas het luidspreekerniveau van de subwoofer aan terwijl u naar iets luistert.

- De aanpassing die u heeft gemaakt zal terug worden gezet naar de vorige status wanneer u de unit naar de stand-by-modus schakelt.

### ■ MCACC

**MCACC EQ:** Schakel de equalizer-functie in of uit die de vervorming corrigeert die veroorzaakt wordt door de akoestische omgeving van de kamer.

- Deze instelling kan niet worden geselecteerd als de Full Auto MCACC-instelling niet werd uitgevoerd.
- Het kan niet ingesteld worden als de luistermodus Pure Direct is.

**Manual EQ Select:** Selecteer "Preset 1" tot "Preset 3" geconfigureerd in "MCACC" - "Manual MCACC" - "EQ Adjust" (P41) in het Home. Op alle bereiken wordt dezelfde geluidsveldinstelling toegepast als "Off" ingesteld is.

- Het kan niet ingesteld worden als de luistermodus Pure Direct is.

**Phase Control:** Corrigeer de faseverstoring in het lage bereik om de lage tonen te versterken. Dit stelt u in staat een krachtige reproductie van de lage tonen te verkrijgen die trouw het originele geluid weergeven.

- Het kan niet ingesteld worden als de luistermodus Pure Direct is.

**Theater Filter:** Pas het geluidsspoor aan dat was verwerkt om het hoge tonenbereik te verbeteren, om het geschikt te maken hometheater.

- Het kan niet ingesteld worden als de luistermodus Direct of Pure Direct is.

### ■ Other

**Sound Delay:** Als de video achterloopt op de audio kunt u de audio vertragen om de kloof te compenseren. Er kunnen voor iedere ingangskeuzeschakelaar verschillende instellingen gemaakt worden.

**Sound Retriever:** Verbeterd de kwaliteit van de gecomprimeerde audio. Afspeelgeluid van slecht gecomprimeerde bestanden zoals MP3 wordt verbeterd. De

N  
L



instelling kan voor iedere ingangskeuzeschakelaar apart uitgevoerd worden. De instelling is effectief in de signalen van 48 kHz of minder. De instelling is niet effectief in de bitstreamsignalen.

- Het kan niet ingesteld worden als de luistermodus Direct of Pure Direct is.

**DRC:** Maak zachte geluiden gemakkelijk hoorbaar. Het is nuttig wanneer u het volume moet verminderen terwijl u 's avonds laat een film kijkt. U kunt alleen genieten van het effect met de ingangssignalen van de serie Dolby Digital en DTS.

- Het kan niet ingesteld worden als de luistermodus Direct of Pure Direct is.
- De instellingen kunnen niet worden gebruikt in de volgende gevallen.
  - Als "System Setup" - "Audio Adjust" - "Dolby" - "Loudness Management" (➔P35) in het Home op "Off" gezet is als Dolby Digital Plus of Dolby TrueHD afgespeeld wordt



## System Setup

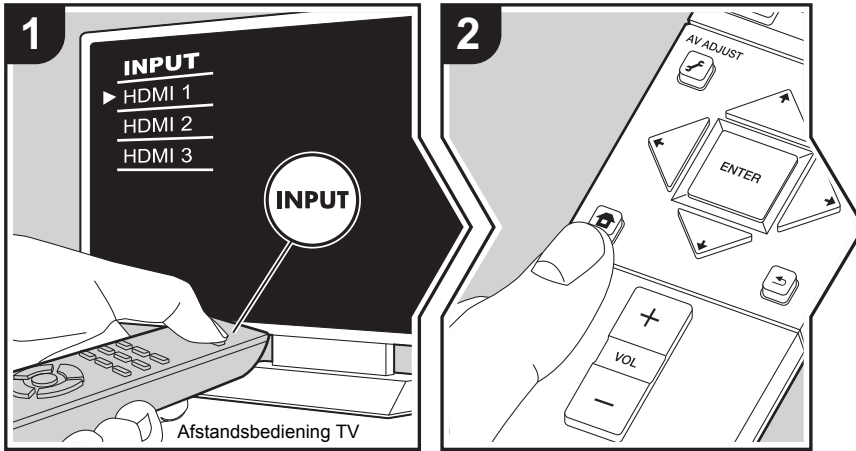

Het toestel stelt u in staat geavanceerde instellingen te configureren om u een nog betere ervaring te laten beleven.

1. Schakel de ingang op de TV naar die is toegewezen aan de unit.
2. Druk op de afstandsbediening op om het Home-scherm weer te geven, selecteer vervolgens System Setup met de cursorknoppen op de afstandsbediening en druk op ENTER.

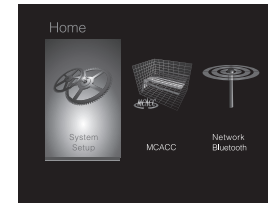

3. Selecteer het item met de cursorknoppen / / / van de afstandsbediening en druk op ENTER om uw selectie te bevestigen.
  - Verander de beginwaarden van elk van de instellingen met de cursorknoppen / .
  - Om terug te keren naar het vorige scherm, druk op .
4. Druk op om de instellingen te verlaten.

### Input/Output Assign

#### ■ TV Out / OSD

1080p -> 4K Upscaling	Als een TV gebruikt wordt die 4K ondersteunt, kunnen de videosignalen die met 1080p ingevoerd worden, voor de uitvoer automatisch tot 4K opgewaardeerd worden. "Off (Standaardwaarde)": Wanneer deze functie niet wordt gebruikt "Auto": Gebruik deze functie <ul style="list-style-type: none"> <li>• Selecteer "Off" als uw TV geen 4K ondersteunt.</li> </ul>
Super Resolution	Als u "1080p -> 4K Upscaling" op "Auto" gezet heeft, kunt u de mate van correctie van het videosignaal selecteren door in plaats van "Off" tussen "1" (zwak) en "3" (sterk) te kiezen.



OSD Language	Selecteer de weergavetaal voor het scherm. Engels, Duits, Frans, Spaans, Italiaans, Nederlands, Zweeds, Russisch, Chinees
Impose OSD	Stelt in om de informatie al dan niet op de TV weer te geven als het volume bijvoorbeeld geregeld wordt. "On (Standaardwaarde)": OSD weergegeven op de TV "Off": OSD niet weergegeven op de TV <ul style="list-style-type: none"> <li>Het OSD wordt mogelijk niet weergegeven, afhankelijk van het ingangssignaal, zelfs als "On" geselecteerd is. Wijzig de resolutie van het aangesloten apparaat als het bedieningsscherm niet wordt weergegeven.</li> </ul>
Screen Saver	Stel de tijd voor het starten van de schermbeveiliging in. Selecteer een waarde uit "3 minutes (Standaardwaarde)", "5 minutes", "10 minutes" en "Off".

### ■ HDMI Input

U kunt de ingangstoewijzing veranderen door te kiezen tussen de ingangskeuzeschakelaars en de HDMI IN-aansluitingen.

BD/DVD	"HDMI 1 (HDCP 2.2)" tot "HDMI 4 (HDCP 2.2)": Ken een gewenste HDMI IN-aansluiting toe aan de BD/DVD-ingangskeuzeschakelaar. Als u geen aansluiting toewijst, selecteert u „-----“. Om een HDMI IN-aansluiting te selecteren die al aan een andere ingangskeuzeschakelaar toegekend is, verandert u de instelling van de ingangskeuzeschakelaar eerst in "-----". (Standaardwaarde is "HDMI 1 (HDCP 2.2)")
CBL/SAT	"HDMI 1 (HDCP 2.2)" tot "HDMI 4 (HDCP 2.2)": Ken een gewenste HDMI IN-aansluiting toe aan de CBL/SAT-ingangskeuzeschakelaar. Als u geen aansluiting toewijst, selecteert u „-----“. Om een HDMI IN-aansluiting te selecteren die al aan een andere ingangskeuzeschakelaar toegekend is, verandert u de instelling van de ingangskeuzeschakelaar eerst in "-----". (Standaardwaarde is "HDMI 2 (HDCP 2.2)")

GAME	"HDMI 1 (HDCP 2.2)" tot "HDMI 4 (HDCP 2.2)": Ken een gewenste HDMI IN-aansluiting toe aan de GAME-ingangskeuzeschakelaar. Als u geen aansluiting toewijst, selecteert u "-----". Om een HDMI IN-aansluiting te selecteren die al aan een andere ingangskeuzeschakelaar toegekend is, verandert u de instelling van de ingangskeuzeschakelaar eerst in "-----". (Standaardwaarde is "HDMI 4 (HDCP 2.2)")
STRM BOX	"HDMI 1 (HDCP 2.2)" tot "HDMI 4 (HDCP 2.2)": Ken een gewenste HDMI IN-aansluiting toe aan de STRM BOX-ingangskeuzeschakelaar. Als u geen aansluiting toewijst, selecteert u "-----". Om een HDMI IN-aansluiting te selecteren die al aan een andere ingangskeuzeschakelaar toegekend is, verandert u de instelling van de ingangskeuzeschakelaar eerst in "-----". (Standaardwaarde is "HDMI 3 (HDCP 2.2)")

### ■ Digital Audio Input

U kunt de ingangstoekenning tussen de ingangskeuzeschakelaars en DIGITAL IN COAXIAL/OPTICAL-aansluitingen veranderen. Als u geen aansluiting toewijst, selecteert u "-----".

BD/DVD	"COAXIAL", "OPTICAL": Ken een gewenste DIGITAL IN-aansluiting toe aan de BD/DVD-ingangskeuzeschakelaar. (Standaardwaarde is "-----")
CBL/SAT	"COAXIAL", "OPTICAL": Ken een gewenste DIGITAL IN-aansluiting toe aan de CBL/SAT-ingangskeuzeschakelaar. (Standaardwaarde is "-----")
GAME	"COAXIAL", "OPTICAL": Ken een gewenste DIGITAL IN-aansluiting toe aan de GAME-ingangskeuzeschakelaar. (Standaardwaarde is "-----")
STRM BOX	"COAXIAL", "OPTICAL": Ken een gewenste DIGITAL IN-aansluiting toe aan de STRM BOX-ingangskeuzeschakelaar. (Standaardwaarde is "-----")
CD	"COAXIAL", "OPTICAL": Ken een gewenste DIGITAL IN-aansluiting toe aan de CD-ingangskeuzeschakelaar. (Standaardwaarde is "COAXIAL")



TV	"COAXIAL", "OPTICAL": Ken een gewenste DIGITAL IN-aansluiting toe aan de TV-ingangskeuzeschakelaar. (Standaardwaarde is "OPTICAL")
----	--

- Ondersteunde bemonsteringsfrequenties voor PCM-signalen (stereo, mono) van een digitale ingang zijn 32kHz, 44,1kHz, 48kHz, 88,2kHz, 96kHz/16 bit, 20 bit en 24 bit.

### ■ Analog Audio Input

U kunt de ingangstoewijzing veranderen door te kiezen tussen de ingangskeuzeschakelaars en de AUDIO IN-aansluitingen. Als u geen aansluiting toewijst, selecteert u "-----".

BD/DVD	"AUDIO 1" tot "AUDIO 2": Ken een gewenste AUDIO IN-aansluiting toe aan de BD/DVD-ingangskeuzeschakelaar. (Standaardwaarde is "AUDIO 1")
CBL/SAT	"AUDIO 1" tot "AUDIO 2": Ken een gewenste AUDIO IN-aansluiting toe aan de CBL/SAT-ingangskeuzeschakelaar. (Standaardwaarde is "AUDIO 2")
GAME	"AUDIO 1" tot "AUDIO 2": Ken een gewenste AUDIO IN-aansluiting toe aan de GAME-ingangskeuzeschakelaar. (Standaardwaarde is "-----")
STRM BOX	"AUDIO 1" tot "AUDIO 2": Ken een gewenste AUDIO IN-aansluiting toe aan de STRM BOX-ingangskeuzeschakelaar. (Standaardwaarde is "-----")
CD	"AUDIO 1" tot "AUDIO 2": Ken een gewenste AUDIO IN-aansluiting toe aan de CD-ingangskeuzeschakelaar. (Standaardwaarde is "-----")
TV	"AUDIO 1" tot "AUDIO 2": Ken een gewenste AUDIO IN-aansluiting toe aan de TV-ingangskeuzeschakelaar. (Standaardwaarde is "-----")

### Speaker

U kunt de veranderingen van de verbindingomgeving van de luidsprekers uitvoeren en het volumeniveau veranderen. Instellingen worden automatisch geconfigureerd als u Full Auto MCACC gebruikt. Deze instelling kan niet geselecteerd worden als er hoofdtelefoons zijn aangesloten of audio wordt uitgevoerd via de luidsprekers van de TV omdat "Hardware" - "HDMI" - "Audio TV Out" ingesteld is op "On".

### ■ Configuration

Subwoofer	Stel in of er een subwoofer is aangesloten of niet. "Yes (Standaardwaarde)": Wanneer subwoofer is aangesloten "No": Wanneer de subwoofer niet verbonden is
-----------	--

### ■ Crossover

Front	Stel het vermogen van het lage bereik voor ieder kanaal in door klein of groot in te stellen. "Small (Standaardwaarde)": Voor kleine luidsprekers waarvan het vermogen van het lage bereik beperkt kan zijn "Large": Voor luidsprekers met volledig bereik en voldoende vermogen van het lage bereik • Als "Configuration" - "Subwoofer" op "No" gezet is, zal "Front" vast op "Large" gezet worden en zal het bereik van de lage tonen van de andere kanalen uit de voorluidsprekers komen. Raadpleeg de gebruiksaanwijzing van uw luidsprekers om de instelling te maken.
Crossover	Als er luidsprekers zijn die op "Small" gezet zijn, stel dan de Hz in waaronder u wilt dat andere luidsprekers de lage tonen afspelen en stel ook de Hz in waaronder u wilt dat de LFE (laagfrequentie-effect) de lage tonen afspeelt. • De waarde van "50Hz" tot "200Hz" kan ingesteld worden. (Standaardwaarde is "80Hz")



Double Bass	Dit kan alleen geselecteerd worden als "Configuration" - "Subwoofer" op "Yes" gezet is en "Front" op "Large" gezet is. Verhoog de bas-output door toevoer van basgeluiden uit de linker- en rechter voorluidsprekers naar de subwoofer. "On": De uitvoer van de lage tonen zal worden versterkt "Off": De uitvoer van de lage tonen zal niet worden versterkt • De instelling wordt niet automatisch geconfigureerd, zelfs niet als u Full Auto MCACC uitgevoerd heeft.
-------------	--

Subwoofer	Selecteer een waarde tussen "-15 dB" en "+12 dB" (met toenames van 1 dB). Telkens bij het wijzigen van de waarde wordt een testtoon uitgevoerd. Selecteer het gewenste niveau (standaardwaarde is "0 dB").
-----------	--

■ **Distance**

Stel van elke luidspreker de afstand naar de luisterpositie in.

Front Left	Specificeer de afstand tussen elke luidspreker en de luisterpositie. (Standaardwaarde is "10.0ft/3.00m")
Front Right	Specificeer de afstand tussen elke luidspreker en de luisterpositie. (Standaardwaarde is "10.0ft/3.00m")
Subwoofer	Specificeer de afstand tussen elke luidspreker en de luisterpositie. (Standaardwaarde is "10.0ft/3.00m")

- Standaardwaarden variëren afhankelijk van de regio's.
- Er kunnen meeteenheden ingeschakeld worden door op de afstandsbediening op MODE te drukken. Als de meeteenheid in voeten is, kan de instelling tussen 0,1 voet en 30,0 voet zijn met toenames van 0,1 voet. Als de meeteenheid in meters is, kan de instelling tussen 0,03 m en 9,00 m zijn met toenames van 0,03 m.

■ **Channel Level**

Front Left	Selecteer een waarde tussen "-12 dB" en "+12 dB" (met toenames van 1 dB). Telkens bij het wijzigen van de waarde wordt een testtoon uitgevoerd. Selecteer het gewenste niveau (standaardwaarde is "0 dB").
Front Right	Selecteer een waarde tussen "-12 dB" en "+12 dB" (met toenames van 1 dB). Telkens bij het wijzigen van de waarde wordt een testtoon uitgevoerd. Selecteer het gewenste niveau (standaardwaarde is "0 dB").





## Audio Adjust

### ■ Dual Mono/Mono

Dual Mono	Stel het audiokanaal of taal in op uitgang bij het afspelen van multiplex-audio of meertalige TV-uitzendingen enz. "Main (Standaardwaarde)": Alleen Hoofd kanaal "Sub": Alleen subkanaal "Main / Sub": Hoofd- en subkanalen zullen op hetzelfde moment uitgevoerd worden. • Als multiplex audio afgespeeld wordt, zal "1+1" weergegeven worden op het display van dit toestel als op de afstandsbediening op <b>i</b> gedrukt wordt.
Mono Input Channel	Stel het ingangskanaal in voor afspelen van een 2-kan. digitale bron, zoals Dolby Digital, of een 2-kan. analoge/PCM-bron in de Mono-luistermodus. "Left": Alleen linker kanaal "Right": Alleen rechter kanaal "Left + Right (Standaardwaarde)": Linker- en rechterkanalen

### ■ Dolby

Loudness Management	Schakel bij het afspelen van Dolby TrueHD de dialoognormalisatiefunctie in, die het volume van dialoog op een bepaald niveau handhaaft. Houd er rekening mee dat wanneer deze instelling Off is, de DRC-functie, die u in staat stelt bij lage volumes van surround te genieten, op uit vastgezet is als Dolby Digital Plus/Dolby TrueHD afgespeeld wordt. "On (Standaardwaarde)": Gebruik deze functie "Off": Gebruik deze functie niet
---------------------	--

### ■ Volume

Volume Limit	Stel de maximale waarde in om een te hoog volume te voorkomen. Selecteer "Off (Standaardwaarde)" of een waarde tussen "30" en "49".
Headphone Level	Regel het uitgangsniveau van de koptelefoon. Selecteer een waarde tussen "-12 dB" en "+12 dB". (Standaardwaarde is "0 dB")

## Source

### ■ Input Volume Absorber

Pas het volumenniveaoverschil aan tussen de apparaten die op de unit zijn aangesloten. Selecteer de ingangsselector om te configureren.

Input Volume Absorber	Selecteer een waarde tussen "-12 dB" en "+12 dB". Stel een negatieve waarde in als het volume van het doelapparaat groter is dan de andere en een positieve waarde als die kleiner is. Start het afspelen van het verbonden apparaat om de audio te controleren. (Standaardwaarde is "0 dB")
-----------------------	--

### ■ Name Edit

Stel een eenvoudige naam in op elke ingang. De ingestelde naam zal worden getoond op het display van de hoofdeenheid. Selecteer de ingangsselector om te configureren.

Name Edit	<ol style="list-style-type: none"> <li>Selecteer een teken of symbool met de cursorknoppen en druk op ENTER. Herhaal het om 10 of minder tekens in te voeren. "A/a": Wisselt tussen hoofdletters en kleine letters. (Door op de afstandsbediening op MODE te drukken, wordt ook tussen hoofdletters en kleine letters geschakeld) "←" "→": Verplaatst de cursorknop naar de pijlrichting. "⊞": Verwijdert een teken aan de linkerkant van de cursor. "␣": Voert een spatie in. • Door op de afstandsbediening op CLEAR te drukken, zullen alle ingevoerde karakters verwijderd worden.</li> <li>Selecteer na het invoeren "OK" met de cursorknoppen en druk op ENTER. De ingevoerde naam zal worden opgeslagen.</li> </ol>
-----------	--

- Om een voorkeuze radiozender te benoemen, drukt u op de afstandsbediening op TUNER, selecteert u FM/DAB en selecteert u het voorkeuzenummer.
- Dit kan niet ingesteld worden als de ingang "NET", "USB" of "BT AUDIO" geselecteerd is.



■ **Audio Select**

Selecteert de prioriteit voor de ingangsselectie als meerdere audiobronnen met één ingangskeuzeschakelaar verbonden zijn, zoals verbindingen met zowel de "BD/DVD" van de HDMI IN-aansluiting als de "BD/DVD" van de AUDIO IN-aansluiting. De instelling kan afzonderlijk worden ingesteld voor elke ingangskeuzetoets. Selecteer de ingangsselector om te configureren. Merk op dat er sommige standaard waarden zijn die u niet kunt veranderen.

Audio Select	<p>"ARC": Bij het geven van voorrang aan ingangssignaal van ARC-compatibele TV.</p> <ul style="list-style-type: none"> <li>• De instelling kan alleen worden geselecteerd als "Hardware" - "HDMI" - "Audio Return Channel" op "Auto" gezet is en ook de "TV"-ingang geselecteerd is.</li> </ul> <p>"HDMI": Als voorrang gegeven wordt aan een ingangssignaal van HDMI IN-aansluitingen</p> <ul style="list-style-type: none"> <li>• De instelling kan alleen worden geselecteerd wanneer de ingang is toegewezen aan de HDMI-aansluiting in de instelling "Input/Output Assign" - "HDMI Input".</li> </ul> <p>"COAXIAL": Als voorrang gegeven wordt aan een ingangssignaal van DIGITAL IN COAXIAL-aansluitingen</p> <ul style="list-style-type: none"> <li>• De instelling kan alleen worden geselecteerd wanneer de ingang is toegewezen aan de COAXIAL-aansluiting in de instelling "Input/Output Assign" - "Digital Audio Input".</li> </ul> <p>"OPTICAL": Als voorrang gegeven wordt aan een ingangssignaal van DIGITAL IN OPTICAL-aansluitingen</p> <ul style="list-style-type: none"> <li>• De instelling kan alleen worden geselecteerd wanneer de ingang is toegewezen aan de OPTICAL-aansluiting in "Input/Output Assign" - "Digital Audio Input".</li> </ul> <p>"Analog": Om altijd analoge audio uit te voeren onafhankelijk van het ingangssignaal</p> <ul style="list-style-type: none"> <li>• De instelling kan alleen worden geselecteerd wanneer de ingang is toegewezen aan de AUDIO IN-aansluiting in de instelling "Input/Output Assign" - "Analog Audio Input".</li> </ul> <p>(Standaardwaarde: BD/DVD: HDMI, CBL/SAT: HDMI, GAME: HDMI, STRM BOX: HDMI, CD: COAXIAL, TV: OPTICAL, PHONO: Analog)</p>
--------------	---

Fixed PCM	<p>Selecteer of u de ingangssignalen op PCM wilt vastzetten (met uitzondering van meerkanaals PCM) als u "HDMI", "COAXIAL", of "OPTICAL" geselecteerd heeft in de instelling van "Audio Select". Zet dit item op "On" als ruis geproduceerd wordt of inkorting optreedt aan het begin van een track, bij het afspelen van PCM-bronnen. Selecteer doorgaans "Off (Default Value)".</p> <ul style="list-style-type: none"> <li>• Door "Audio Select" te veranderen wordt de instelling in "Off" verandert.</li> </ul>
-----------	---

- De instelling kan niet veranderd worden als de ingang "TUNER", "NET", "USB" of "BT AUDIO" geselecteerd is.

N  
L



## Hardware

### ■ HDMI

HDMI CEC	<p>Instellen op "On" schakelt de koppeling van de ingangselectie en andere koppel functies in, terwijl HDMI met een CEC-compatibel apparaat verbonden is.</p> <p>"On": Gebruik deze functie</p> <p>"Off (Standaardwaarde)": Gebruik deze functie niet</p> <p>Schakel, bij het wijzigen van deze instelling, alle aangesloten componenten uit en vervolgens weer in.</p> <ul style="list-style-type: none"> <li>Afhankelijk van de TV-set moet er mogelijk een koppeling op de TV geconfigureerd worden.</li> <li>Door "On" in te stellen en het on-screen menu te sluiten, worden de namen van de CEC-compatibele componenten en "CEC On" op het display van dit toestel weergegeven.</li> <li>Stroomverbruik in stand-by-modus kan toenemen als "On" is ingesteld. (Afhankelijk van de TV-status zal de unit in de normale stand-by-stand gaan.)</li> <li>Als u de MASTER VOLUME-draaiknop op het toestel bedient wanneer deze instelling op "On" staat en de audio wordt uitgevoerd via de luidsprekers van de TV, dan wordt de audio ook uitgevoerd via de luidsprekers die met het toestel verbonden zijn. Als u slechts via één van beide wilt uitvoeren, wijzig dan de unit of TV-instellingen, of verlaag het volume van de unit.</li> <li>Als een abnormale werking optreedt wanneer u de instelling op "On" instelt, stel deze dan in op "Off".</li> <li>Wanneer u een niet-CEC-compatibel component aansluit, of wanneer u niet zeker weet of het compatibel is, stel de instelling dan in op "Off".</li> </ul>
----------	---

HDMI Standby Through	<p>Als dit op iets anders dan "Off" gezet is, kunt u de video en audio van een met HDMI verbonden speler op de TV afspelen, zelfs als het toestel op de stand-by-modus staat. Alleen "Auto" en "Auto (Eco)" kunnen worden geselecteerd als "HDMI CEC" op "On" gezet is. Als u iets anders selecteert, zet "HDMI CEC" dan op "Off". (Standaardwaarde is "Off")</p> <ul style="list-style-type: none"> <li>Het stroomverbruik neemt in de stand-by-modus toe als het op iets anders dan "Off" gezet is.</li> </ul> <p>"BD/DVD", "CBL/SAT", "GAME", "STRM BOX": Als u bijvoorbeeld "BD/DVD" selecteert, kunt u de apparatuur die met de "BD/DVD"-aansluiting op de TV verbonden is zelfs afspelen als het toestel op de stand-by-modus staat. Selecteer deze instelling als u besloten heeft welke speler u met deze functie gebruikt.</p> <p>"Last": U kunt de video en audio van de ingang die geselecteerd werd vlak voordat het toestel naar stand-by schakelde op de TV afspelen.</p> <p>"Auto", "Auto (Eco)": Selecteer een van deze instellingen als u apparatuur verbonden heeft die aan de CEC-standaard voldoet. U kunt de video en audio van de ingang die op de TV geselecteerd werd afspelen, onafhankelijk van het feit welke ingang geselecteerd was vlak voordat het toestel naar stand-by geschakeld werd, met gebruik van de CEC-koppel functie.</p> <ul style="list-style-type: none"> <li>Om spelers op de TV af te spelen die niet aan de CEC-standaard voldoen, moet u het toestel inschakelen en naar de betreffende ingang schakelen.</li> <li>Als u een TV gebruikt die met de CEC-standaard overeenkomt, dan kunt u het stroomverbruik in de stand-by-modus verlagen door "Auto (Eco)" te selecteren.</li> </ul>
----------------------	---

N  
L



Audio TV Out	<p>Via de luidsprekers van de TV kunt u van het geluid genieten terwijl dit toestel ingeschakeld is.</p> <p>"On": Gebruik deze functie</p> <p>"Off (Standaardwaarde)": Gebruik deze functie niet</p> <ul style="list-style-type: none"> <li>• Deze instelling staat vast op "Auto" als "HDMI CEC" op "On" gezet is. Als u deze instelling verandert, zet "HDMI CEC" dan op "Off".</li> <li>• De luistermodus kan niet worden gewijzigd als "Audio TV Out" is ingesteld op "On" en geluid wordt uitgevoerd via de luidsprekers van de TV.</li> <li>• Afhankelijk van uw TV-instelling of ingangssignaal van de component kan het geluid mogelijk niet worden uitgevoerd via de luidsprekers van de TV, zelfs niet als deze instelling is ingesteld op "On". In een dergelijk geval wordt de audio uitgevoerd via de luidsprekers van het apparaat.</li> <li>• Als u de MASTER VOLUME-draaiknop op dit toestel bedient terwijl de audio die via dit toestel ingevoerd is uit de TV-luidsprekers komt, dan zal de audio uit dit toestel uitgevoerd worden. Als u geen geluid wilt uitvoeren vanuit het apparaat, verander dan de instellingen van het apparaat of de TV, of verminder het volume van het apparaat.</li> </ul>
Audio Return Channel	<p>Via de luidsprekers aangesloten op de unit kunt u genieten van het geluid van de HDMI aangesloten ARC-compatibele TV.</p> <p>Om deze functie te gebruiken, dient u "HDMI CEC" van tevoren op "On" te zetten.</p> <p>"Auto": Wanneer via de luidsprekers, aangesloten op het toestel, van het TV-geluid wordt genoten</p> <p>"Off": Wanneer de ARC-functie niet wordt gebruikt</p>
Auto Delay	<p>Deze instelling corrigeert automatisch de desynchronisatie tussen de video- en audiosignalen op basis van gegevens van de HDMI LipSync compatibele TV.</p> <p>"On (Standaardwaarde)": Automatische correctie wordt ingeschakeld.</p> <p>"Off": Automatische correctie wordt uitgeschakeld.</p>

■ **Power Management**

Sleep Timer	<p>Stelt het toestel in staat automatisch de stand-by-modus binnen te gaan als de gespecificeerde tijd verstrijkt. Selecteer uit "30 minutes", "60 minutes" en "90 minutes".</p> <p>"Off (Standaardwaarde)": Schakelt het toestel niet automatisch op stand-by.</p>
Auto Standby	<p>Deze instelling zet de unit automatisch op stand-by na 20 minuten inactiviteit zonder video- of audio-invoer. (Als "USB Power Out at Standby" of "Network Standby" ingeschakeld is, wordt dit de HYBRID STANDBY-modus die het stroomverbruik tot een minimum beperkt.)</p> <p>"On (Standaardwaarde)": Het toestel gaat automatisch naar de stand-by-modus ("ASb" blijft branden).</p> <p>"Off": Het toestel zal niet automatisch naar de stand-by-modus gaan.</p> <ul style="list-style-type: none"> <li>• "Auto Standby" verschijnt op het display van dit toestel en het TV-scherm 30 seconden voordat Auto Stand-by ingeschakeld wordt.</li> </ul>
Auto Standby in HDMI Standby Through	<p>Schakel "Auto Standby" in of uit terwijl "HDMI Standby Through" ingeschakeld is.</p> <p>"On": De instelling wordt ingeschakeld.</p> <p>"Off": De instelling wordt uitgeschakeld.</p> <ul style="list-style-type: none"> <li>• Deze instelling kan niet op "On" gezet worden als "Auto Standby" op "Off" gezet is.</li> </ul>
USB Power Out at Standby	<p>Apparaten die op de USB-poort aangesloten zijn, worden zelfs van elektriciteit voorzien als het toestel op de stand-by-modus staat als deze functie op "On" staat. (Standaardwaarde is "Off")</p> <ul style="list-style-type: none"> <li>• Als dit kenmerk gebruikt wordt, neemt het stroomverbruik zelfs toe als het toestel op stand-by staat maar de toename van het stroomverbruik wordt tot een minimum beperkt doordat het automatisch naar de HYBRID STANDBY-modus schakelt, waarbij alleen de essentiële circuits in werking zijn.</li> </ul>



Network Standby	<p>Als deze functie op "On (Standaardwaarde)" staat, kunt u de stroom van het toestel inschakelen via het netwerk met gebruik van een applicatie die dit toestel kan bedienen.</p> <ul style="list-style-type: none"> <li>Als "Network Standby" gebruikt wordt, neemt het stroomverbruik zelfs toe als het toestel op stand-by staat. Echter, de verhoging van het stroomverbruik wordt tot een minimum beperkt door automatisch over te schakelen naar de HYBRID STANDBY-modus waarin alleen het essentiële circuit in werking is.</li> <li>"Network Standby", dat het stroomverbruik verlaagd, kan uitgeschakeld worden als de netwerkverbinding verloren gaat. Gebruik de power-knop op de afstandsbediening of dit toestel om het toestel in te schakelen als dit gebeurt.</li> </ul>
Bluetooth Wakeup	<p>Deze functie wekt het toestel op stand-by door verbinding te maken met een BLUETOOTH geactiveerd apparaat.</p> <p>"On": Gebruik deze functie</p> <p>"Off (Standaardwaarde)": Gebruik deze functie niet</p> <ul style="list-style-type: none"> <li>Door "On" in te stellen, neemt het stroomverbruik zelfs toe als het toestel op stand-by staat. Echter, de verhoging van het stroomverbruik wordt tot een minimum beperkt door automatisch over te schakelen naar de HYBRID STANDBY-modus waarin alleen het essentiële circuit in werking is.</li> <li>Deze instelling staat vast op "Off" als "Network/Bluetooth" - "Bluetooth" - "Auto Input Change" (➔P45) op "Off" gezet is.</li> </ul>

- Wacht even als "Network Standby" en "Bluetooth Wakeup" niet geselecteerd kunnen worden. Dit zal verschijnen als het netwerk wordt opgestart.

## Miscellaneous

### ■ Tuner

DAB Auto Scan	U kunt de automatische scan laten lopen wanneer er nieuwe DAB-stations toegevoegd worden of wanneer u verhuist.
DAB DRC	Met de DRC (Dynamic Range Control)-instelling kunt u het dynamische bereik van de DAB-digitale radio verkleinen zodat u nog steeds stille gedeeltes kunt horen, ook al luistert u naar een laag volume - ideaal bij het luisteren naar de radio midden in de nacht, wanneer u niemand wilt storen. "Off (Standaardwaarde)": DRC uit "Large": Grote verkleining van het dynamische bereik "Small": Kleine verkleining van het dynamische bereik

### ■ Firmware Update

Update Notice	Beschikbaarheid van een firmware-update wordt via netwerk bekendgemaakt. "Enable (Standaardwaarde)": Waarschuwingsupdates "Disable": Informeer niet over updates
Version	De huidige firmwareversie wordt weergegeven.
Update via NET	Druk op ENTER om te selecteren of u de firmware via het netwerk wilt updaten. <ul style="list-style-type: none"> <li>U kunt deze instelling niet selecteren als u geen internettoegang heeft of als er geen updates zijn.</li> </ul>
Update via USB	Druk op ENTER om te selecteren of u de firmware via USB wilt updaten. <ul style="list-style-type: none"> <li>U kunt deze instelling niet selecteren als er geen USB-opslagapparaat is aangesloten of als er geen updates zijn op het USB-opslagapparaat.</li> </ul>

- Wacht even als "Firmware Update" niet kan worden geselecteerd. Dit zal verschijnen als het netwerk wordt opgestart.



### ■ Initial Setup

U kunt de Initial Setup vanuit het Systeeminstellingenmenu uitvoeren.

- Wacht even als "Initial Setup" niet kan worden geselecteerd. Dit zal verschijnen als het netwerk wordt opgestart.

### ■ Lock

Setup Parameter	Vergrendel het instelmenu om de instellingen te beveiligen. "Locked": Het menu is vergrendeld. "Unlocked (Standaardwaarde)": Het menu is ontgrendeld.
-----------------	---

### ■ Load Default

Load Default	Verricht een reset op het toestel om de instellingen weer op de fabrieksinstellingen te zetten. Reset is voltooid wanneer "Clear" op het display weergegeven wordt en het toestel terugschakelt naar stand-by. Uw instellingen zullen ook geïnitieerd worden als u een reset verricht dus noteer uw instellingen voordat u een reset verricht.
--------------	---



## MCACC

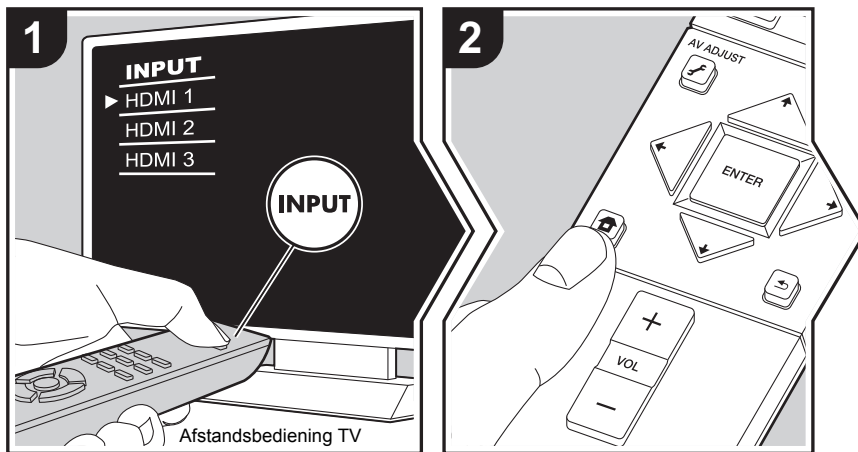

Stelt de luidsprekers automatisch in of maakt de gewenste veranderingen in de equalizer. U kunt ook de huidige waarden controleren die voor iedere luidsprekerinstelling ingesteld zijn.

1. Schakel de ingang op de TV naar die is toegewezen aan de unit.
2. Druk op de afstandsbediening op om het Home-scherm weer te geven, selecteer vervolgens MCACC met de cursorknoppen op de afstandsbediening en druk op ENTER.

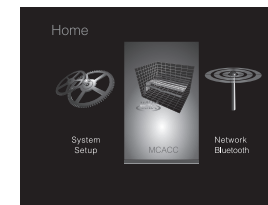

3. Selecteer het item met de cursorknoppen / / / van de afstandsbediening en druk op ENTER om uw selectie te bevestigen.
  - Verander de beginwaarden van elk van de instellingen met de cursorknoppen / .
  - Om terug te keren naar het vorige scherm, druk op .
4. Druk op om de instellingen te verlaten.

### Full Auto MCACC

Plaats de bijgeleverde luidsprekerinstellingsmicrofoon in de luisterpositie en meet de testtonen die door de luidsprekers uitgezonden worden waarna het toestel automatisch voor iedere luidspreker het optimale volumeniveau, de crossover-frequentie en de afstand ten opzichte van de luisterpositie instelt. Dit regelt tevens automatisch de equalizers voor de luidsprekers en maakt de correctie van de vervorming mogelijk die door de akoestische omgeving van de kamer veroorzaakt wordt.

Raadpleeg "1. Full Auto MCACC" (→P13) in Begininstelling voor details.

### Manual MCACC

#### ■ EQ Adjust

Als u Full Auto MCACC uitvoert, zijn de instellingen automatisch maar u kunt het uitgangsvolume van het bereik van iedere verbonden luidspreker ook aanpassen aan uw eigen voorkeur. U kunt het volume van de verschillende geluidsbereiken van iedere luidspreker regelen. U kunt drie verschillende equalizers instellen in Preset 1 tot 3. U kunt tot



4 banden voor de subwoofer en 9 banden voor alle andere luidsprekers selecteren. Om de ingestelde equalizer-effecten te gebruiken, het nummer gebruiken dat van tevoren ingesteld is in "AV Adjust" - "MCACC" - "Manual EQ Select" (→P29).

Front Left	Na het selecteren van de luidsprekerfrequentie tussen "63 Hz" en "16 kHz" met de cursorknoppen ◀/▶, regelt u het volume van die frequentie tussen "-12.0 dB" en "+12.0 dB" met ▲/▼. (Standaardwaarde is "0.0 dB") • "63 Hz" kan alleen geselecteerd worden als deze luidspreker op "Large" gezet is in "System Setup" - "Speaker" - "Crossover" (→P33).
Front Right	Na het selecteren van de luidsprekerfrequentie tussen "63 Hz" en "16 kHz" met de cursorknoppen ◀/▶, regelt u het volume van die frequentie tussen "-12.0 dB" en "+12.0 dB" met ▲/▼. (Standaardwaarde is "0.0 dB") • "63 Hz" kan alleen geselecteerd worden als deze luidspreker op "Large" gezet is in "System Setup" - "Speaker" - "Crossover" (→P33).
Subwoofer	Na het selecteren van de luidsprekerfrequentie tussen "31 Hz" en "250 Hz" met de cursorknoppen ◀/▶, regelt u het volume van die frequentie tussen "-12.0 dB" en "+12.0 dB" met ▲/▼. (Standaardwaarde is "0.0 dB") • Dit kan niet geselecteerd worden als "No" ingesteld is in "System Setup" - "Speaker" - "Configuration" - "Subwoofer" (→P33).

- Het resultaat is mogelijk niet zoals verwacht, afhankelijk van de ingangsbron en luistermodusinstelling.
- Als u de instellingen wenst te maken terwijl u naar iets luistert, druk dan op de afstandsbediening op en selecteer eerst de Voorkeuze die u wilt afstellen in "AV Adjust" - "MCACC" - "Manual EQ Select" (→P29).

## MCACC Data Check

U kunt het aantal verbonden luidsprekerkanalen controleren en de inhoud en de waarden die u voor iedere luidsprekerinstelling uitgevoerd heeft.

### ■ Speaker Setting

U kunt het aantal verbonden luidsprekerkanalen controleren en de grote en kleine instellingen die u voor de weergave van het lage bereik van iedere luidspreker uitgevoerd heeft.

### ■ Channel Level

U kunt de instellingen van het uitgangsniveau van iedere luidspreker controleren.

### ■ Speaker Distance

U kunt de afstand tussen iedere luidsprekers en de luisterpositie controleren.

### ■ Acoustic Calibration EQ

U kunt de kalibratiewaarden voor de frequentiekenmerken van iedere luidspreker controleren, die ingesteld werden in "Manual MCACC".

N  
L





## Network/Bluetooth

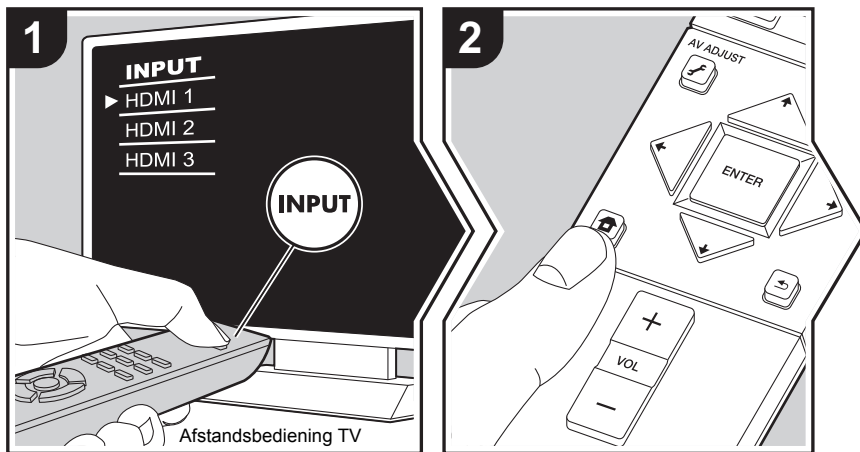

Maak instellingen die met de netwerkverbindingen en BLUETOOTH verband houden.

1. Schakel de ingang op de TV naar die is toegewezen aan de unit.
2. Druk op de afstandsbediening op om het Home-scherm weer te geven, selecteer vervolgens Network/Bluetooth met de cursorknoppen op de afstandsbediening en druk op ENTER.

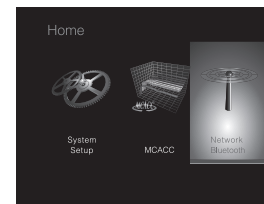

3. Selecteer het item met de cursorknoppen / / / van de afstandsbediening en druk op ENTER om uw selectie te bevestigen.
  - Verander de beginwaarden van elk van de instellingen met de cursorknoppen / .
  - Om terug te keren naar het vorige scherm, druk op .
4. Druk op om de instellingen te verlaten.

### Network

- Als LAN met een DHCP geconfigureerd is, zet "DHCP" dan op "Enable" om de instelling automatisch te configureren. Om vaste IP-adressen aan alle componenten toe te kennen, dient u "DHCP" op "Disable" te zetten en een adres aan dit toestel toe te kennen in "IP Address" en tevens de informatie in te stellen die betrekking heeft op uw LAN, zoals Subnet Masker en Gateway.

Wi-Fi	Sluit de unit via een draadloze LAN-router op het netwerk aan. "On": Draadloze LAN-verbinding "Off (Wired) (Standaardwaarde)": Bedrade LAN-verbinding
Wi-Fi Setup	U kunt draadloze LAN-instellingen configureren door op ENTER te drukken wanneer "Start" wordt weergegeven. <ul style="list-style-type: none"> <li>• Raadpleeg "3. Network Connection" (➔P13) in Initial Setup voor details.</li> </ul>



Wi-Fi Status	De informatie van het aangesloten toegangspunt wordt weergegeven. "SSID": SSID van het verbonden toegangspunt. "Signal": Signaalsterkte van het verbonden toegangspunt. "Status": Status van het verbonden toegangspunt.
MAC Address	Dit is het MAC-adres van dit toestel. Deze waarde is specifiek voor de component en kan niet worden gewijzigd.
DHCP	"Enable (Standaardwaarde)": Automatische configuratie met DHCP "Disable": Handmatige configuratie zonder DHCP Als "Disable" geselecteerd wordt, dient u "IP Address", "Subnet Mask", "Gateway" en "DNS Server" met de hand in te stellen.
IP Address	Toont/Stelt het IP-adres in.
Subnet Mask	Toont/Stelt het subnetmasker in.
Gateway	Toont/Stelt de poort in.
DNS Server	Toont/Stelt de primaire DNS-server in.
Proxy URL	Toont/Stelt de proxy-URL in.
Proxy Port	Toont/Stelt het poortnummer van de proxyserver in als u "Proxy URL" invoert.

Friendly Name	Verander de apparaatnaam van dit toestel, die op andere apparaten getoond wordt die met het netwerk verbonden zijn, in een gemakkelijk herkenbare naam. Dit is op Pioneer SX-S30DAB***** gezet op het moment van aankoop. ("*" staat voor alfanumerieke tekens waarmee ieder toestel geïdentificeerd wordt) Druk op ENTER om het opmaakscherm weer te geven. Selecteer een teken of symbool met de cursorknoppen en druk op ENTER. Herhaal het om 31 of minder tekens in te voeren. "A/a": Wisselt tussen hoofdletters en kleine letters. (Door op de afstandsbediening op MODE te drukken, wordt ook tussen hoofdletters en kleine letters geschakeld.) "←" "→": Verplaatst de cursorknop naar de pijlrichting. "⊞": Verwijdert een teken aan de linkerkant van de cursor. "␣": Voert een spatie in. Door op de afstandsbediening op CLEAR te drukken, zullen alle ingevoerde karakters verwijderd worden. Selecteer na het invoeren "OK" met de cursorknoppen en druk op ENTER. De ingevoerde naam zal worden opgeslagen.
AirPlay Password	U kunt een password invoeren van maximaal 31 tekens zodat alleen de geregistreerde gebruikers AirPlay gebruiken kunnen. 1. Druk op ENTER om het opmaakscherm weer te geven. 2. Selecteer een teken of symbool met de cursorknoppen en druk op ENTER. Herhaal het om 31 of minder tekens in te voeren. "A/a": Wisselt tussen hoofdletters en kleine letters. (Door op de afstandsbediening op MODE te drukken, wordt ook tussen hoofdletters en kleine letters geschakeld.) "←" "→": Verplaatst de cursorknop naar de pijlrichting. "⊞": Verwijdert een teken aan de linkerkant van de cursor. "␣": Voert een spatie in. • Om te selecteren of het wachtwoord verborgen wordt met "*" of dat het wordt weergegeven met normale tekst, drukt u op +Fav op de afstandsbediening. • Door op de afstandsbediening op CLEAR te drukken, zullen alle ingevoerde karakters verwijderd worden. 3. Selecteer na het invoeren "OK" met de cursorknoppen en druk op ENTER. Het ingevoerde password zal worden opgeslagen.



Usage Data	Als een manier om de kwaliteit van onze producten en diensten te verbeteren, kan ons bedrijf informatie verzamelen over hoe u het netwerk gebruikt. Selecteer "Yes" als u instemt met onze verzameling van deze informatie. Selecteer "No" als u niet wilt dat wij deze informatie verzamelen. (Standaardwaarde is "No") U kunt dit instellen nadat u het Privacybeleid bevestigd heeft. Als u "Usage Data" selecteert en op ENTER drukt, zal het Privacybeleid weergegeven worden. (Hetzelfde scherm wordt ook één keer weergegeven als de netwerkverbinding opgezet wordt.) Als u instemt met de verzameling van de informatie, wordt deze instelling ook "Yes". Houd er rekening mee dat als u instemt met het Privacybeleid maar "No" voor deze instelling selecteert, de informatie niet verzameld zal worden.
Network Check	U kunt de netwerkverbinding controleren. Druk op ENTER wanneer "Start" wordt weergegeven.

- Wacht even als "Network" niet kan worden geselecteerd. Dit zal verschijnen als het netwerk wordt opgestart.

## Bluetooth

Bluetooth	Selecteer of u de BLUETOOTH functie al dan niet gebruikt. "On (Standaardwaarde)": Maakt verbinding mogelijk met een BLUETOOTH geactiveerd apparaat door gebruik te maken van de BLUETOOTH functie. Selecteer "On" ook bij het maken van diverse BLUETOOTH instellingen. "Off": Wanneer de BLUETOOTH functie niet wordt gebruikt
Auto Input Change	De ingang van het toestel wordt automatisch naar "BT AUDIO" geschakeld wanneer vanuit een BLUETOOTH geactiveerd apparaat verbinding met het toestel gemaakt wordt. "On (Standaardwaarde)": De ingang wordt automatisch "BT AUDIO" wanneer een BLUETOOTH geactiveerd toestel is aangesloten. "Off": De functie is uitgeschakeld. <ul style="list-style-type: none"> <li>• Als de ingang niet automatisch omgeschakeld wordt, stel dan "Off" in en verander de ingang met de hand.</li> </ul>

Auto Reconnect	Deze functie maakt automatisch opnieuw verbinding met het laatst verbonden BLUETOOTH geactiveerd apparaat wanneer u de ingang in "BT AUDIO" verandert. "On (Standaardwaarde)": Gebruik deze functie "Off": Gebruik deze functie niet <ul style="list-style-type: none"> <li>• Dit werkt mogelijk niet met sommige BLUETOOTH geactiveerde apparaten.</li> </ul>
Pairing Information	U kunt de pairing-informatie initialiseren die op dit toestel bewaard is. Door op ENTER te drukken wanneer "Clear" wordt weergegeven, initialiseert de informatie over het paren die in dit apparaat opgeslagen is. <ul style="list-style-type: none"> <li>• Deze functie initialiseert de pairing-informatie niet op het BLUETOOTH geactiveerde apparaat. Als het toestel opnieuw met het apparaat gepaird wordt, wis dan van tevoren de pairing-informatie op het BLUETOOTH geactiveerde apparaat. Voor informatie over het wissen van de koppelingsinformatie, raadpleegt u de instructiehandleiding van het BLUETOOTH geactiveerd apparaat.</li> </ul>
Device	Toont de naam van het BLUETOOTH geactiveerde apparaat dat met het toestel verbonden is. <ul style="list-style-type: none"> <li>• De naam wordt niet weergegeven als "Status" "Ready" of "Pairing" is.</li> </ul>
Status	Toont de status van het BLUETOOTH geactiveerde apparaat dat met het toestel verbonden is. "Ready": Niet gepaird "Pairing": Gepaird "Connected": Verbinding geslaagd

- Wacht even als "Bluetooth" niet kan worden geselecteerd. Dit zal verschijnen wanneer de BLUETOOTH functie opgestart wordt.



## Firmware-update

### De update-functie van dit toestel

Dit toestel heeft een functie voor het updaten van de firmware (de systeemsoftware) via het netwerk of de USB-poort. Dit stelt ons in staat verbeteringen aan te brengen op een verscheidenheid aan handelingen en om kenmerken toe te voegen.

Zie [hier](#) voor details over de geüpdatete afspeelkenmerken.

### Updaten van de firmware

Er zijn twee methoden voor het updaten van de firmware: via het netwerk en via USB. Het voltooien van de update kan ca. 20 minuten duren voor beide methoden: via netwerk of via USB. Bovendien zijn bestaande instellingen gegarandeerd, ongeacht de gebruikte updatemethode. Houd er rekening mee dat wanneer dit toestel met een netwerk verbonden is u notificaties over firmware-updates op het display kunt zien. Selecteer "Update" met de cursorknoppen van de afstandsbediening en druk op ENTER om het updaten uit te voeren. "Completed!" wordt weergegeven wanneer de update is voltooid.

- Bezoek voor de meest recente informatie over updates de website van ons bedrijf. Het is niet nodig de firmware van dit toestel te updaten als er geen update beschikbaar is.
- Voordat u de update uitvoert, moet u ervoor zorgen dat de luidspreker setup-microfoon niet is aangesloten.
- Tijdens een update, niet
  - Een kabel, USB-opslagapparaat, luidsprekerinstellingenmicrofoon of hoofdtelefoon ontkoppelen of herverbinden, of een bediening uitvoeren op de component zoals de stroom uitschakelen.
  - Verschaf u toegang tot dit toestel vanuit een PC of smartphone met gebruik van een applicatie

**Disclaimer:** Het programma en de bijbehorende online documentatie worden u bezorgd voor gebruik op eigen risico.

Wij zullen niet aansprakelijk worden gesteld en u heeft geen remedie voor schade voor aanspraken van welke aard ook met betrekking tot het gebruik van het programma of de bijbehorende online documentatie, ongeacht de rechtstheorie en of die uit een onrechtmatige daad of contractbreuk voortvloeien.

In geen geval zullen wij aansprakelijk worden gesteld jegens u of een derde partij voor speciale, indirecte,

incidentele schade of gevolgschade van welke aard ook, met inbegrip van, maar niet beperkt tot, compensatie, terugbetaling of schade met betrekking tot het huidige en toekomstige verlies van winsten, verlies van gegevens, of om ongeacht welke andere reden.

### De firmware bijwerken via netwerk

- Controleer of het apparaat is ingeschakeld en de verbinding met het internet is bevestigd.
  - Zet de controllercomponent (PC enz.) die is aangesloten op het netwerk uit.
  - Stop het afspelen van internet radio, USB-opslagapparaat of serverinhoud.
  - Als "System Setup" - "Hardware" - "HDMI" - "HDMI CEC" in het Home op "On" gezet is, zet het dan op "Off".
  - De beschrijving kan verschillen van de on-screen weergave, maar dat is niet van invloed op de manier van bedienen of de functie.
1. Schakel de ingang op de TV naar die is toegewezen aan de unit.
  2. Druk op  op de afstandsbediening.

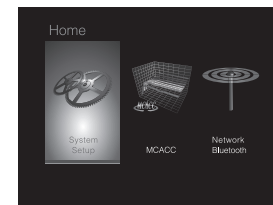

3. Selecteer met de cursorknoppen in volgorde "System Setup" - "Miscellaneous" - "Firmware Update" - "Update via NET" en druk vervolgens op ENTER.

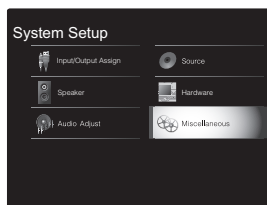

- Als "Firmware Update" grijs wordt weergegeven en niet geselecteerd kan worden, wacht dan even tot het wordt opgestart.
  - U zult "Update via NET" niet kunnen selecteren als er niets is om te updaten.
4. Druk op ENTER met "Update" geselecteerd om de update te starten.
    - Tijdens het updaten kan het TV-scherm mogelijk zwart worden afhankelijk van het geüpdate programma. Controleer in dat geval de voortgang op het display van dit toestel. Het TV-scherm zal zwart blijven totdat de update is voltooid en de stroom weer wordt ingeschakeld.
    - "Completed!" wordt weergegeven wanneer de update is voltooid.
  5. Druk op  $\downarrow$  STANDBY/ON op dit toestel om het toestel in de stand-by-modus te zetten. Het proces is voltooid en uw firmware is geüpdatet naar de laatste versie.
    - Gebruik niet  $\downarrow$  op de afstandsbediening.

**Als een foutbericht weergegeven wordt:** Wanneer zich een fout voordoet, wordt "\*-\* \* Error!" op het display van het toestel getoond. ("\*" symboliseert een alfanumeriek teken.) Controleer het volgende:

- **\*-01, \*-10:** Ethernetkabel niet gevonden. Sluit de Ethernet-kabel aan op de juiste wijze.
- **\*-02, \*-03, \*-04, \*-05, \*-06, \*-11, \*-13, \*-14, \*-16, \*-17, \*-18, \*-20, \*-21:** Internetverbindingfout. Controleer het volgende:
  - Of de router ingeschakeld is

- Of dit toestel en de router verbonden zijn via het netwerk
- Probeer de voeding naar de unit en router af te sluiten en vervolgens opnieuw aan te sluiten. Dit kan het probleem oplossen. Als u nog steeds niet kunt verbinden met het internet kan de DNS-server of proxy-server mogelijk tijdelijk niet beschikbaar. Controleer de service-status met uw ISP-provider.
- **Overige:** Maak het netsnoer los en weer vast en herhaal de handelingen vanaf het begin.

### Update via USB

- Bereid een 128 MB of groter USB-opslagapparaat voor. Bestandssysteemformaat FAT16 of FAT32.
  - Media geplaatst in een USB-kaartlezer kunnen niet worden gebruikt voor deze functie.
  - USB-opslagapparaten met beveiligingsfunctie worden niet ondersteund.
  - USB-hubs en USB-apparaten met hub-functie worden niet ondersteund. Sluit nooit deze apparaten aan op het toestel.
- Wis alle gegevens die zijn opgeslagen op het USB-opslagapparaat.
- Zet de controllercomponent (PC enz.) die is aangesloten op het netwerk uit.
- Stop het afspelen van internet radio, USB-opslagapparaat of serverinhoud.
- Als "System Setup" - "Hardware" - "HDMI" - "HDMI CEC" in het Home op "On" gezet is, zet het dan op "Off".
- Sommige USB-opslagapparaten kunnen lang duren om te laden, worden mogelijk niet correct geladen, of kunnen mogelijk niet goed worden gevoed, afhankelijk van het apparaat of de inhoud.
- Wij zullen niet aansprakelijk zijn voor verlies of beschadiging van gegevens van welke aard ook, of voor fouten tijdens het opslaan die voortvloeien uit het gebruik van het USB-opslagapparaat met dit toestel. Dank u voor

- uw begrip.
- De beschrijving kan verschillen van de on-screen weergave, maar dat is niet van invloed op de manier van bedienen of de functie.
1. Sluit het USB-opslagapparaat aan op uw PC.
  2. Download het firmware-bestand van de website van ons bedrijf op uw PC en decomprimeer. Firmware-bestanden worden benoemd op de volgende manier:
    - PIOSLM1002\_S20000SASAFPP2\_\*\*\*.zip
 Pak het bestand uit op uw PC. Het aantal uitgepakte bestanden en mappen varieert afhankelijk van het model.
  3. Kopieer alle uitgepakte bestanden en mappen naar de hoofdmap van het USB-geheugen.
    - Zorg ervoor dat u de uitgepakte bestanden kopieert.
  4. Verbind het USB-opslagapparaat met de USB-poort van dit toestel.
    - Als u een USB-harde schijf aansluit op de USB-aansluiting van het toestel, raden we u het gebruik van de lichtnetadapter aan op dit apparaat.
    - Als het USB-geheugen is gepartitioneerd zal elke sectie worden beschouwd als een onafhankelijk apparaat.
  5. Schakel de ingang op de TV naar die is toegewezen aan de unit.
  6. Druk op  $\uparrow$  op de afstandsbediening.

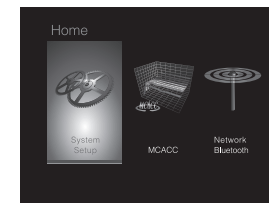

7. Selecteer met de cursorknoppen in volgorde "System Setup" - "Miscellaneous" - "Firmware Update" - "Update via USB" en druk vervolgens op ENTER.

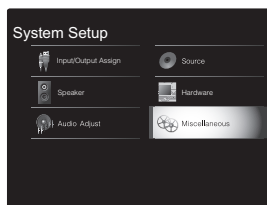

toestel.

Sluit het USB-geheugen aan op een externe voedingsbron als het zijn eigen voeding heeft.

- **\*-05, \*-13, \*-20, \*-21:** Het firmware-bestand is niet aanwezig in de hoofdmap van het USB-opslagapparaat of het firmware-bestand is voor een ander model. Probeer opnieuw vanaf de download van het firmware-bestand.
- **Overige:** Maak het netsnoer los en weer vast en herhaal de handelingen vanaf het begin.

- Als "Firmware Update" grijs wordt weergegeven en niet geselecteerd kan worden, wacht dan even tot het wordt opgestart.
- U zult "Update via USB" niet kunnen selecteren als er niets is om te updaten.

8. Druk op ENTER met "Update" geselecteerd om de update te starten.

- Tijdens het updaten kan het TV-scherf mogelijk zwart worden afhankelijk van het geüpdate programma. Controleer in dat geval de voortgang op het display van dit toestel. Het TV-scherf zal zwart blijven totdat de update is voltooid en de stroom weer wordt ingeschakeld.
- Tijdens de update mag u het USB-geheugen niet uitschakelen of ontkoppelen en terug aansluiten.
- "Completed!" wordt weergegeven wanneer de update is voltooid.

9. Verwijder het USB-opslagapparaat van dit toestel.

10. Druk op  STANDBY/ON op dit toestel om het toestel in de stand-by-modus te zetten. Het proces is voltooid en uw firmware is geüpdatet naar de laatste versie.

- Gebruik niet  op de afstandsbediening.

**Als een foutbericht weergegeven wordt:** Wanneer zich een fout voordoet, wordt "\*-\*-\* Error!" op het display van het toestel getoond. ("\*-\*-\*" symboliseert een alfanumeriek teken.) Controleer het volgende:

- **\*-01, \*-10:** USB-opslagapparaat niet gevonden. Controleer of het USB-opslagapparaat of de USB-kabel goed naar binnen gestoken zijn in de USB-poort van dit



## Problemen oplossen

### Alvorens de procedure te starten

Problemen kunnen worden opgelost door eenvoudig de stroom aan/uit te zetten of het netsnoer aan te sluiten/los te koppelen, wat eenvoudiger is dan werken aan de verbinding, instelling en bedieningsprocedure. Probeer de eenvoudige maatregelen op zowel de unit als het aangesloten apparaat. Als het probleem is dat de video en audio niet is afgegeven of de HDMI-gekoppelde bediening niet werkt, kan de HDMI-kabel aansluiten/loskoppelen een oplossing bieden. Bij opnieuw verbinden, wees voorzichtig dat u de HDMI-kabel niet opwind, want indien beschadigd kan de HDMI-kabel mogelijk niet goed passen. Na het opnieuw verbinden, schakel de stroom van de unit en alle aangesloten componenten uit en terug aan.

- Dit toestel bevat een microPC voor signaalverwerking en besturingsfuncties. In zeldzame gevallen kunnen ernstige storingen, ruis via een externe bron of statische elektriciteit de werking ervan verstoren. In het onwaarschijnlijke geval dat dit gebeurt, trek het netsnoer uit het stopcontact, wacht ten minste 5 seconden en steek de stekker weer in het stopcontact.
- Wij zijn niet aansprakelijk voor reparaties of voor schade (zoals CD-huurprijzen) die ontstaan is door mislukte opnamen die veroorzaakt worden door de slechte werking van het toestel. Voordat u een belangrijke opname maakt, zorg ervoor dat het materiaal juist wordt opgenomen.

### Als de werking onstabiel wordt

#### Probeer het toestel te herstarten

Dit kan verholpen worden door dit toestel te herstarten. Druk na het toestel op stand-by geschakeld te hebben 5 seconden of langer op STANDBY/ON op dit toestel om het toestel te herstarten. (De instellingen in het toestel worden gehandhaafd). Als het herstarten van het toestel het probleem niet verhelpt, probeer dat de stroom naar het toestel en naar andere verbonden componenten uit en weer

in te schakelen.

#### Het resetten van het toestel (hierdoor worden de instellingen van het toestel op de standaardwaarden gereset)

Als het herstarten van het toestel het probleem nog steeds niet verhelpt, kan het probleem verholpen worden door het toestel te resetten naar de status die het had op het moment van verzending. Uw instellingen zullen ook geïnitieerd worden als u een reset verricht dus noteer uw instellingen voordat u het volgende doet.

1. Druk op de afstandsbediening op , selecteer "System Setup" - "Miscellaneous" - "Load Default" op het Home en druk op ENTER.
2. Selecteer "Yes" en druk vervolgens op ENTER.
3. Het toestel schakelt naar stand-by en de instellingen worden gereset.

### ■ Voeding

#### Kan het toestel niet inschakelen

- Zorg ervoor dat het netsnoer goed is aangesloten op het stopcontact.
- Trek de stekker van het netsnoer uit het stopcontact, wacht 5 seconden of langer en steek de stekker weer in het stopcontact.

#### Het toestel schakelt onverwacht uit

- Het toestel schakelt automatisch naar stand-by als de instelling "System Setup" - "Hardware" - "Power Management" - "Auto Standby" in het Home werkt.
- Als "CHECK SP WIRE" op het display verschijnt, is er mogelijk kortsluiting in de luidsprekerkabels. Controleer of de luidsprekerdraden elkaar of het achterpaneel van het toestel niet raken, en schakel het toestel vervolgens opnieuw in.
- De veiligheidscircuit-functie kan geactiveerd zijn omdat de temperatuur van het toestel abnormaal hoog werd. Als dit gebeurt, zal de stroom voortdurend uitgeschakeld

worden nadat u het toestel opnieuw inschakelt. Controleer of het toestel voor de ventilatie veel vrije ruimte rondom heeft, wacht tot het toestel voldoende afkoelt en probeer het vervolgens opnieuw in te schakelen.

**WAARSCHUWING:** Als rook, geur of abnormale geluiden door het toestel worden geproduceerd, trek dan de stekker onmiddellijk uit het stopcontact en neem contact op met de dealer of de ondersteuning van ons bedrijf.

### ■ Audio

- Zorg ervoor dat de luidspreker-setup-microfoon is nog niet is aangesloten.
- Bevestig dat de verbinding tussen de uitgangsaansluiting op het apparaat en de ingangsaansluiting op dit toestel correct is.
- Zorg ervoor dat geen van de aansluitkabels zijn gebogen, gedraaid of beschadigd.
- Als het MUTING-controlelampje op het display knippert, drukt u op de afstandsbediening op om de muting te annuleren.
- Wanneer een hoofdtelefoon aangesloten is op de PHONES-aansluiting wordt er geen geluid uitgevoerd via de luidsprekers.
- Als "System Setup" - "Source" - "Audio Select" - "Fixed PCM" in het Home op "On" gezet is, wordt geen geluid afgespeeld als andere signalen dan PCM ingevoerd worden. Verander de instelling in Off.

Controleer het volgende als bovenstaande het probleem niet verhelpt:

#### Er komt geen geluid uit de TV.

- Zet de ingangskeuzeschakelaar op dit toestel op de positie van de aansluiting waarmee de TV verbonden is.



- Als de TV de ARC-functie niet ondersteunt, samen met de verbinding via HDMI, verbind de TV en dit toestel dan met gebruik van een digitale optische kabel, een digitale coaxiale kabel of een analoge audiokabel.

#### Er komt geen geluid uit een verbonden speler

- Zet de ingangskeuzeschakelaar op dit toestel op de positie van de terminal waarmee de speler verbonden is.
- Controleer de digitale audio-uitganginstelling van de aangesloten component. Op sommige spelconsoles, zoals die welke DVD ondersteunen, is de standaard instelling OFF.
- Bij sommige DVD-videoschijven, moet u een audio-uitgangsformaat selecteren vanaf een menu.

#### Een luidspreker produceert geen geluid

- Controleer of de polariteit van de luidsprekerkabels (+/-) correct is en of geen onbeklede draden in contact met het metalen deel van de luidsprekeraansluitingen staan.
- Zorg ervoor dat de luidsprekerkabels niet kortsluiten.
- Controleer of de luidsprekerverbindingen correct uitgevoerd zijn. (➔P7) De instellingen voor de verbindingomgeving van de luidsprekers moeten gemaakt worden in "1. Full Auto MCACC" in de Initial Setup. (➔P13)
- Afhankelijk van de bron en huidige luistermodus, kan mogelijk niet veel geluid worden geproduceerd door de surround speakers. Selecteer een andere luistermodus om te kijken of geluid uitgegeven wordt.

#### De subwoofer produceert geen geluid

- Bij het afspelen van bronmateriaal die geen informatie bevat in het LFE-kanaal produceert de subwoofer geen geluid.

#### Ruis is hoorbaar

- Het gebruik van kabelklemmen om de RCA-kabels met de netsnoeren, luidsprekerkabel, enz. samen te binden, kan de audioprestaties doen afnemen, dus doe dit niet.
- Een audiokabel vangt mogelijk storing op. Probeer uw

kabels te herpositioneren.

#### Het begin van audio die ontvangen wordt via HDMI kan niet worden gehoord

- Omdat er meer tijd nodig is om het formaat van een HDMI-signaal te herkennen dan voor andere digitale audiosignalen, kan audio-uitgang mogelijk niet onmiddellijk starten.

#### Geluid wordt plotseling minder

- Als de temperatuur binnenin het toestel gedurende lange tijd een bepaalde temperatuur overschrijdt, kan het volume automatisch verlaagd worden om de circuits te beschermen.

#### ■ Luistermodussen

- Om van digitaal surround-afspelen in formaten zoals Dolby Digital te genieten, moet voor de audiosignalen verbinding gemaakt worden via een HDMI-kabel, een digitale coaxiale kabel of een digitale optische kabel. De audio-uitgang op de verbonden Blu-ray Disc-speler, of op een ander apparaat, moet op Bitstream uitgang gezet zijn.
- Druk enkele malen op de afstandsbediening op **i** om de weergave van dit toestel om te schakelen om het ingangsformaat te controleren.

Controleer het volgende als bovenstaande het probleem niet verhelpt:

#### Over DTS-signalen

- Met media die plotseling van DTS naar PCM schakelen, kan het afspelen van PCM mogelijk niet in één keer van start gaan. In dergelijke gevallen moet u uw speler gedurende ongeveer 3 seconden lang stoppen en deze het afspelen vervolgens weer laten hervatten.
- Bij sommige CD- of LD-spelers, kunt u geen DTS-materiaal behoorlijk afspelen, ook al is uw speler

aangesloten op een digitale ingang op de unit. Dit is meestal omdat de DTS-bitstream is verwerkt (bijv. uitgangsniveau, bemonsteringsfrequentie of frequentierespons werd gewijzigd) en de unit het niet herkend als een origineel DTS-signaal. In dergelijke gevallen kunt u ruis te horen.

- Bij afspelen van DTS-programmamateriaal, kan gebruik maken van de pauzefunctie, snel vooruit- of snel achteruit-functie op uw speler een kort geluid produceren. Dit duidt niet op een defect.

#### ■ Video

- Bevestig dat de verbinding tussen de uitgangsaansluiting op het apparaat en de ingangsaansluiting op dit toestel correct is.
- Zorg ervoor dat geen van de aansluitkabels zijn gebogen, gedraaid of beschadigd.
- Wanneer het TV-beeld wazig of onduidelijk is, is het mogelijk dat de voedingskabel of aansluitkabels van het toestel interfereren. Houd in dat geval afstand tussen TV-antennekabel en kabels van het toestel.
- Zorg ervoor dat het schakeling van invoerschermen correct aan de monitorzijde zoals een TV is.

Controleer het volgende als bovenstaande het probleem niet verhelpt:

#### Er is geen video

- Zet de ingangskeuzeschakelaar op dit toestel op de positie van de terminal waarmee de speler verbonden is.

#### Er is geen beeld afkomstig van een bron die met een HDMI IN-aansluiting verbonden is

- Om een video van de verbonden speler op de TV weer te geven terwijl het toestel op stand-by staat, dient u "System Setup" - "Hardware" - "HDMI" - "HDMI Standby Through" in het Home in te schakelen. Raadpleeg (➔P37) voor informatie over HDMI Standby Through.





- Controleer of "Resolution Error" wordt weergegeven op het display van dit toestel wanneer de video-ingang via de HDMI IN-aansluiting niet wordt weergegeven. In dat geval biedt de TV geen ondersteuning voor de resolutie van de video-ingang van de speler. Wijzig de instelling op de speler.
- Betrouwbare werking met een HDMI-naar-DVI-adapter is niet gegarandeerd. Bovendien zijn videosignalen vanaf een PC niet ondersteund.

#### **De beelden flikkeren**

- Het is mogelijk dat de resolutie van de speler niet compatibel is met de resolutie van de TV. Als u de speler met een HDMI-kabel met dit toestel verbonden heeft, probeer dan de uitgangresolutie op de speler te veranderen. Er kan ook een verbetering zijn als u de schermmodus op de TV verandert.

#### **Video en audio zijn niet gesynchroniseerd**

- Het kan zijn dat de video achterloopt bij de audio, afhankelijk van de instellingen van, en de verbindingen met uw TV. Om dit te regelen drukt u op de afstandsbediening op  en regelt u het in "Other" - "Sound Delay" in "AV Adjust".

#### **■ Gekoppelde werking**

##### **Er is geen gekoppelde werking met CEC-compatibele apparaten zoals een TV**

- In het Home van het toestel, stel "System Setup" - "Hardware" - "HDMI" - "HDMI CEC" in op "On".
- Het is ook noodzakelijk om de HDMI-koppeling op het CEC-compatibele apparaat in te stellen. Raadpleeg de gebruiksaanwijzing.
- Als u een speler van het merk Sharp of een recorder via HDMI verbindt, zet "Hardware" - "HDMI" - "HDMI Standby Through" dan op "Auto" in het System Setup-menu.

#### **■ FM-uitzendingen**

##### **De radio-ontvangst is gering of er is veel ruis.**

- Controleer de antenneaansluiting opnieuw.
- Beweeg de antenne weg van de luidsprekerkabel of het netsnoer.
- Zet het toestel uit de buurt van uw TV of PC.
- Voorbijgaande auto's en vliegtuigen kunnen interferentie veroorzaken.
- Betonmuren verzwakken radiosignalen.
- Luister naar de radiozender in mono.
- De FM-ontvangst kan helderder worden als u de antenne-aansluiting op de muur gebruikt, die voor de TV gebruikt wordt.

#### **■ BLUETOOTH functie**

- Probeer de stroom van het toestel in-/uit te schakelen en het BLUETOOTH geactiveerd apparaat in-/uit te schakelen. Heropstarten van het BLUETOOTH geactiveerde apparaat kan effectief zijn.
- De BLUETOOTH geactiveerde apparaten moeten het A2DP-profiel ondersteunen.
- Nabij componenten zoals een magnetron of draadloze telefoons, die de radiogolf in het 2,4 GHz-bereik gebruiken, kan een radiogolfinterferentie optreden, die het gebruik van deze unit uitschakelt.
- Als zich een metalen voorwerp in de buurt van het toestel bevindt, kan BLUETOOTH verbinding mogelijk niet werken omdat het metaal van invloed kan zijn op de radiogolven.

Controleer het volgende als bovenstaande het probleem niet verhelpt:

##### **Kan geen verbinding met dit toestel maken**

- Controleer of de BLUETOOTH functie van het BLUETOOTH geactiveerd apparaat ingeschakeld is.

##### **Muziek afspelen is niet beschikbaar op het toestel, zelfs niet nadat de BLUETOOTH verbinding succesvol is**

- Als het geluidsvolume van uw BLUETOOTH geactiveerd apparaat laag is ingesteld, zal de weergave van audio mogelijk niet beschikbaar zijn. Verhoog het volume op het BLUETOOTH geactiveerde apparaat.
- Sommige BLUETOOTH geactiveerde apparaten kunnen uitgerust zijn met een keuzeschakelaar voor verzenden/ontvangen. Selecteer de verzendmodus.
- Afhankelijk van de kenmerken of specificaties van uw BLUETOOTH geactiveerde apparaat kan afspelen op het toestel misschien niet mogelijk zijn.

##### **Geluid wordt onderbroken**

- Er is mogelijk een probleem met het BLUETOOTH geactiveerde apparaat. Controleer de informatie op het internet.

##### **De geluidskwaliteit is slecht na verbinding met het BLUETOOTH geactiveerd apparaat**

- De BLUETOOTH ontvangst is zwak. Plaats het BLUETOOTH geactiveerd apparaat dichterbij het toestel of verwijder eventuele obstakels tussen het BLUETOOTH geactiveerd apparaat en dit toestel.

#### **■ Netwerkfunctie**

- Als u geen netwerkdienst kunt selecteren, zal die selecteerbaar worden als de netwerkfunctie gestart is. Het kan ongeveer een minuut duren om op te starten.
- Als NET knippert, is dit toestel niet juist verbonden met het thuisnetwerk.
- Probeer de stroomtoevoer van dit toestel en de router uit te schakelen en weer in te schakelen en probeer de router weer opnieuw op te starten.
- Als de gewenste draadloze LAN-router niet in de lijst met toegangspunten staat, is het misschien ingesteld om SSID te verbergen of de ANY-verbinding is mogelijk uitgeschakeld. Verander de instelling en probeer



nogmaals.

Controleer het volgende als bovenstaande het probleem niet verhelpt:

#### **Kan geen toegang krijgen tot de internetradio**

- Bepaalde netwerkdiensten of inhoud beschikbaar via het toestel zijn mogelijk niet beschikbaar in geval dat de serviceprovider de service beëindigt.
- Zorg ervoor dat uw router en modem juist zijn aangesloten, en zorg ervoor dat ze beide zijn ingeschakeld.
- Controleer of de LAN-zijpoort op de router correct verbonden is met dit toestel.
- Zorg ervoor dat verbinding met internet mogelijk is via andere componenten. Als verbinden niet mogelijk is, schakel alle component uit die zijn aangesloten op een netwerk, wacht enkele ogenblikken en schakel vervolgens de spanning van de componenten weer aan.
- Als een specifieke radiozender niet beschikbaar is voor het luisteren, controleer dan of de URL correct geregistreerd is en het formaat van de radiozender door dit toestel ondersteund wordt.
- Afhankelijk van de ISP is instellen van de proxyserver noodzakelijk.
- Zorg ervoor dat de gebruikte router en/of modem worden ondersteund door uw ISP.

#### **Kan geen toegang krijgen tot de netwerkserver.**

- Dit toestel moet met dezelfde router verbonden worden als de netwerkserver.
- Dit toestel is compatibel met Windows Media® Player 11 of 12 netwerkservers of NAS die compatibel zijn met de thuisnetwerkfunctie.
- Misschien moet u enige instellingen uitvoeren op Windows Media® Player. (→P18)
- Als een PC gebruikt wordt, kunnen alleen muziekbestanden afgespeeld worden die geregistreerd zijn in de bibliotheek van Windows Media® Player.

#### **Afspelen stopt tijdens het luisteren naar muziekbestanden op de netwerkserver**

- Zorg ervoor dat de netwerkserver compatibel is met dit toestel.
- Wanneer de PC als netwerkserver fungeert, probeer dan alle applicatiesoftware anders dan de serversoftware (Windows Media® Player 12, enz.) af te sluiten.
- Als de PC aan het downloaden is of grote bestanden kopieert, kan het afspelen worden onderbroken.

#### **■ USB-opslagapparaat**

##### **USB-geheugen wordt niet weergegeven**

- Controleer of het USB-opslagapparaat of de USB-kabel goed naar binnen gestoken zijn in de USB-poort van het toestel.
- Sluit het USB-opslagapparaat af van het toestel en probeer het vervolgens opnieuw te verbinden.
- De prestaties van de harde schijf die spanning ontvangt via de USB-poort van het toestel wordt niet gegarandeerd.
- Afhankelijk van het type formaat kan de weergave mogelijk niet naar behoren werken. Controleer de types van de bestandsindelingen die worden ondersteund.
- USB-opslagapparaten met beveiligingsfuncties kunnen mogelijk niet worden afgespeeld.

#### **■ Draadloos LAN-netwerk**

- Probeer de stroomvoorziening van de draadloze LAN-router en het toestel te koppelen/los te koppelen, controleer de draadloze LAN-router power-on-status en probeer het opnieuw opstarten van de draadloze LAN-router.

Controleer het volgende als bovenstaande het probleem niet verhelpt:

#### **Kan geen toegang krijgen tot het draadloos LAN-netwerk**

- De draadloze LAN-routerinstelling kan worden omgeschakeld naar Manual (handmatig). Zet de instelling op Auto.
- Probeer de handmatige set-up. De aansluiting kan slagen.
- Wanneer de draadloze LAN-routerinstelling in stille modus is (modus om de SSID te verbergen) of wanneer er een verbinding is uitgeschakeld, wordt de SSID niet weergegeven. Verander de instelling en probeer nogmaals.
- Controleer of de instelling van SSID en de versleuteling (WEP, enz.) correct is. Zorg ervoor dat de netwerkinstellingen van de machine goed zijn ingesteld.
- Aansluiting op een SSID die multi-byte-tekens bevatten worden niet ondersteund. Geef een naam op voor de SSID van de draadloze LAN-router met behulp van single-byte alfanumerieke tekens en probeer het opnieuw.

#### **Verbonden met een andere SSID dan de geselecteerde SSID.**

- Sommige draadloze LAN-routers stellen u in staat meerdere SSID's voor één toestel in te stellen. Als u de automatisch instelknop op zo'n router gebruikt, kan het zijn dat u daarna verbinding maakt met een andere SSID dan de SSID waarmee u verbinding wenst te maken. Gebruik de verbindingmethode die u vraagt een password in te voeren als dit gebeurt.

#### **Het afspelen wordt onderbroken en de communicatie werkt niet**

- Mogelijk ontvangt u geen radiogolven wegens de slechte omstandigheden van de radiogolven. Verklein de afstand vanaf het draadloos LAN-toegangspunt of verwijder obstakels voor een goede zichtbaarheid en probeer het opnieuw. Plaats het toestel niet in de buurt van magnetrons of andere toegangspunten. Er wordt



aanbevolen de draadloze LAN-router (toegangspunt) en het toestel in dezelfde kamer te plaatsen.

- Als er zich een metalen voorwerp in de buurt van het toestel bevindt, kan draadloze LAN-verbinding mogelijk niet werken, omdat de metalen invloed kunnen hebben op de radiogolven.
- Wanneer andere apparaten voor draadloos LAN worden gebruikt in de buurt van het toestel kunnen verschillende problemen zoals onderbroken afspelen en communicatie optreden. U kunt deze problemen voorkomen door het kanaal van uw draadloze LAN-router te veranderen. Voor instructies over het veranderen van de kanalen, zie de handleiding die is meegeleverd met uw draadloze LAN-router.
- Er is misschien niet genoeg beschikbare bandbreedte in het draadloos LAN. Maak verbinding met gebruik van een Ethernetkabel.

### ■ Afstandsbediening

- Zorg ervoor dat de batterijen met de polen in de juiste richting zijn geplaatst.
- Plaats nieuwe batterijen. Gebruik geen verschillende soorten batterijen of nieuwe en oude batterijen door elkaar.
- Zorg ervoor dat dit toestel niet wordt blootgesteld aan direct zonlicht of TL-verlichting van het type inverter. Verplaats indien nodig.
- Als dit toestel is geïnstalleerd in een rek of kast met gekleurde glazen deuren, of als de deuren gesloten zijn, zal de afstandsbediening mogelijk niet goed werken.

### ■ Display

#### Het display wordt niet verlicht

- Het display kan gedimd worden terwijl de Dimmer werkzaam is en kan ook uitgeschakeld worden. Druk op de DIMMER-knop en wijzig de helderheid van het

display.

- Het display wordt uitgeschakeld en het DIRECT-controlelampje brandt wanneer de luistermodus "Direct" of "Pure Direct" is.

### ■ Overige

#### Er komen vreemde geluiden uit dit toestel

- Als u een ander toestel verbonden heeft met hetzelfde wandstopcontact als dit toestel, kan dit geluid een effect van het andere toestel zijn. Als de symptomen verbeteren door het netsnoer van het andere toestel los te maken, gebruik dan verschillende stopcontacten voor dit toestel en het andere toestel.

#### Als bij het uitvoeren van Full Auto MCACC het bericht "Noise Error" verschijnt

- Dit kan worden veroorzaakt door een defect in uw luidspreker. Controleer of het toestel normaal geluiden produceert.

#### De DRC-functie werkt niet

- Controleer of het bronmateriaal Dolby Digital, Dolby Digital Plus, Dolby TrueHD, of DTS is.



## Algemene specificaties

### Versterker (Audio) Sectie

- Nominaal uitgangsvermogen (IEC)
  - 2 kanalen × 85 W bij 4 ohm, 1 kHz, 1 kanaal aangestuurd van 1% THD
- Ingangsgevoeligheid en impedantie (1 kHz 85 W/4 Ω)
  - 200 mV/47 kΩ (LINE (Onbalans))
  - 6,0 mV/47 kΩ (PHONO MM)
- Nominale RCA-uitgangsniveau en impedantie
  - 1 V/470 Ω (SUBWOOFER PRE OUT)
- Phono overbelast
  - 30 mV (MM 1 kHz 1%)
- Frequentie reactie
  - 10 Hz - 40 kHz/+1 dB, -3 dB
- Eigenschappen toonregeling
  - ±10 dB, 90 Hz (BASS)
  - ±10 dB, 7,5 kHz (TREBLE)
- Signaal/ruis-verhouding
  - 80 dB (IHF-A, LINE IN, SP OUT)
  - 70 dB (IHF-A, PHONO IN, SP OUT)
- Impedantie luidspreker
  - 4 Ω - 8 Ω
- Impedantie uitgang hoofdtelefoon
  - 102 Ω
- Nominale uitgang hoofdtelefoon
  - 85 mW (32 Ω, 1 kHz, 10% THD)

### Tuner gedeelte

- FM-afstem-frequentiebereik
  - 87,5 MHz - 108,0 MHz, RDS
- DAB Tunen Frequentiebereik
  - 174,928 MHz - 239,200 MHz
- Voorkeuzezender
  - 40

### Netwerksectie

- Ethernet LAN
  - 10BASE-T/100BASE-TX
- Draadloze LAN
  - IEEE 802.11 a/b/g/n standaard

- (Wi-Fi® standaard)
- 5 GHz/2,4 GHz band

### BLUETOOTH Sectie

- Communicatie-systeem
  - BLUETOOTH Specificatie versie 4.1+LE
- Frequentieband
  - 2,4 GHz band
- Modulatiemethode
  - FHSS (Freq Hopping Spread Spectrum)
- Compatibele BLUETOOTH profielen
  - A2DP 1.2
  - AVRCP 1.3
  - HOGP-Host (Client)
  - HOGP-HID Apparaat (Server)
  - HID Service (HIDS)
- Ondersteunde codecs
  - SBC
  - AAC
- Zendbereik (A2DP)
  - 20 Hz - 20 kHz (Bemonsteringsfrequentie 44,1 kHz)
- Maximaal communicatiebereik
  - Gezichtslijn ongev. 15 m ( \* )
- \* Het werkelijke bereik zal variëren afhankelijk van factoren zoals obstakels tussen apparaten, magnetische velden rondom een magnetron, statische elektriciteit, draadloze telefoon, ontvangstgevoeligheid, prestaties van antennes, besturingssysteem, softwaretoepassing, enz.

### Algemeen

- Voeding
  - AC 100 - 240 V, 50/60 Hz
- Stroomverbruik
  - 55 W
  - 0,38 W (Stand-by)
  - 16 W (Geen-geluid)
  - 2 W (HDMI Standby Through)
  - 2 W (Netwerk Stand-by)
- Afmetingen (B × D × H)
  - 435 mm × 78 mm × 330 mm

- 17-1/8" × 3-1/16" × 13"
- Gewicht
  - 4 kg (8,8 lbs)

### HDMI

- Ingang
  - IN1 (BD/DVD, HDCP2.2), IN2 (CBL/SAT, HDCP2.2), IN3 (STRM BOX, HDCP2.2), IN4 (GAME, HDCP2.2)
- Uitgang
  - OUT (HDCP2.2)
- Ondersteund
  - Deep Color, x.v.Color™, LipSync, Audio Return Channel, 3D, 4K 60Hz, CEC, Extended Colorimetry (sYCC601, Adobe RGB, Adobe YCC601), Content Type, HDR
- Audioformaat
  - Dolby TrueHD, Dolby Digital, Dolby Digital Plus, DTS, DTS-HD Master Audio, DTS-HD High Resolution Audio, DTS 96/24, DTS-HD Express, DSD, PCM
- Maximaal Videoresolutie
  - 4k 60 Hz (YCbCr 4:4:4)

### Audio-ingangen

- Digitaal
  - OPTICAL (TV)
  - COAXIAL (CD)
- Analoog
  - 1 (BD/DVD), 2 (CBL/SAT), PHONO (toegewezen)

### Audio-uitgangen

- Analoog
  - SUBWOOFER PRE OUT
- Luidspreker-uitgangen
  - FRONT L/R
- Hoofdtelefoon
  - PHONES (Voorkant, ø 3,5 mm)

### Overige

- USB: 1 (Voorkant, Ver.2.0, 5 V/1 A)
- Ethernet: 1
- Instellingsmicrofoon: 1

N  
L



# HDMI

## Compatibele functies

HDMI (High Definition Multimedia Interface) is een digitale interfacestandaard voor het verbinden van TV's, projectoren, Blu-ray Disc/DVD-spelers, settopboxen en andere videocomponenten. Tot nu toe waren meerdere gescheiden video- en audiokabels vereist om AV-componenten te verbinden. Met HDMI kan één enkele kabel besturingssignalen, digitale video en digitale audio (2-kanaals PCM, meerkanaals digitale audio en multikanaal PCM) dragen.

**HDMI CEC-functionaliteit:** Door apparaten en HDMI-kabels met elkaar te verbinden die voldoen aan de CEC (Consumer Electronics Control)-specificatie van de HDMI-standaard, wordt een verscheidenheid aan gekoppelde werkingen tussen de apparaten mogelijk. U kunt genieten van kenmerken zoals het gekoppeld schakelen tussen de ingangen met de ingangskeuzeschakelaar en spelers, het bedienen van het volume met gebruik van de afstandsbediening van de TV en het automatisch op stand-by schakelen van dit toestel wanneer de TV uitgeschakeld wordt. Het toestel is ontworpen om gekoppeld te worden met producten die voldoen aan de CEC-standaard en de gekoppelde werking wordt niet altijd voor alle CEC-apparaten gegarandeerd.

**ARC (Audio Return Channel):** Door een TV die ARC ondersteunt met een enkele HDMI-kabel te verbinden, kunt u niet alleen de audio en de video afkomstig van dit toestel naar de TV uitzenden maar kunt u ook de audio afkomstig van de TV uit dit toestel laten komen.

**HDMI Standby Through:** Zelfs als dit toestel op stand-by staat, worden deingangssignalen afkomstig van de AV-componenten naar de TV gezonden.

**Deep Color:** Door apparaten te verbinden die Deep Color ondersteunen, kunnen videosignalen die van die apparaten ingevoerd worden, zelfs met meer kleuren op de TV

weergegeven worden.

**x.v.Color™:** Deze technologie realiseert zelfs nog realistischer kleuren door het kleurengamma te verbreden.

**3D:** U kunt 3D-videosignalen van AV-componenten naar de TV zenden.

**4K:** Dit toestel ondersteunt 4K (3840 × 2160p) en 4K SMPTE (4096 × 2160p) videosignalen.

**LipSync:** Deze instelling corrigeert automatisch de desynchronisatie tussen de video- en audiosignalen op basis van gegevens van de HDMI LipSync-compatibele TV.

## Ondersteunde audioformaten

**2-kanaals lineair PCM:** 32 kHz, 44,1 kHz, 48 kHz, 88,2 kHz, 96 kHz, 176,4 kHz, 192 kHz, 16/20/24 bit

**Multikanaals lineair PCM:** Maximaal 5.1 kanalen, 32 kHz, 44,1 kHz, 48 kHz, 88,2 kHz, 96 kHz, 176,4 kHz, 192 kHz, 16/20/24 bit

**Bitstream:** Dolby Digital, Dolby Digital Plus, Dolby TrueHD, DTS, DTS-HD High Resolution Audio, DTS-HD Master Audio

**DSB:** Ondersteunde bemonsteringsfrequenties: 2,8 MHz  
Uw Blu-ray disc-/DVD-speler moet ook ondersteuning bieden voor HDMI-uitvoer van de bovenstaande audioformaten.

## Ondersteunde resoluties

**Copyright-beveiligingstechnologie:** HDCP1.4/HDCP2.2

**Kleurreimte (Kleurdiepte):** 720 × 480i 60Hz, 720 × 576i 50Hz, 720 × 480p 60Hz, 720 × 576p 50Hz, 1920 × 1080i 50/60Hz, 1280 × 720p 24/25/30/50/60Hz, 1680 × 720p 24/

25/30/50/60Hz, 1920 × 1080p 24/25/30/50/60Hz, 2560 × 1080p 24/25/30/50/60Hz, 4K (3840 × 2160p) 24/25/30Hz, 4K SMPTE (4096 × 2160p) 24/25/30Hz : RGB/YCbCr4:4:4 (8/10/12 bit), YCbCr4:2:2 (12 bit)  
4K (3840 × 2160p) 50/60Hz, 4K SMPTE (4096 × 2160p) 50/60Hz : RGB/YCbCr4:4:4 (8 bit), YCbCr4:2:2 (12 bit), YCbCr4:2:0 (8/10/12 bit)

N  
L



# Licentie en handelsm



Manufactured under license from Dolby Laboratories. Dolby, Dolby Audio, Pro Logic, and the double-D symbol are trademarks of Dolby Laboratories.



For DTS patents, see <http://patents.dts.com>. Manufactured under license from DTS, Inc. DTS, the Symbol, DTS in combination with the Symbol, the DTS-HD logo, and DTS-HD Master Audio are registered trademarks or trademarks of DTS, Inc. in the United States and/or other countries. © DTS, Inc. All Rights Reserved.



The terms HDMI and HDMI High-Definition Multimedia Interface, and the HDMI Logo are trademarks or registered trademarks of HDMI Licensing LLC in the United States and other countries.



The Wi-Fi CERTIFIED Logo is a certification mark of Wi-Fi Alliance®.



AirPlay, iPad, iPhone, and iPod touch are trademarks of Apple Inc., registered in the U.S. and other countries.

iPad Air and iPad mini are trademarks of Apple Inc.

"Made for iPod", "Made for iPhone" and "Made for iPad" mean that an electronic accessory has been designed to connect specifically to iPod, iPhone, or iPad, respectively, and has been certified by the developer to meet Apple performance standards. Apple is not responsible for the operation of this device or its compliance with safety and regulatory standards.

Please note that the use of this accessory with iPod, iPhone or iPad may affect wireless performance.

AirPlay works with iPhone, iPad, and iPod touch with iOS 4.3.3 or later, Mac with OS X Mountain Lion or later, and PC with iTunes 10.2.2 or later.



The Bluetooth® word mark and logos are registered trademarks owned by the Bluetooth SIG, Inc.



PANDORA, the PANDORA logo, and the Pandora trade dress are trademarks or registered trademarks of Pandora Media, Inc. Used with permission.



This Mark Certifies that this product is compliant with the BLACKFIRE ALLIANCE Standard. Please refer to [WWW.BLACKFIREALLIANCE.COM](http://WWW.BLACKFIREALLIANCE.COM) for more information. BLACKFIRE™ is a Registered Trademark (No. 85,900,599) of BLACKFIRE RESEARCH CORP. All rights reserved.



FireConnect™ is technology powered by BlackFire Research.



The product with this logo is conformed to Hi-Res Audio standard defined by Japan Audio Society. This logo is used under license from Japan Audio Society.

This product is protected by certain intellectual property rights of Microsoft. Use or distribution of such technology outside of this product is prohibited without a license from Microsoft.

Windows and the Windows logo are trademarks of the Microsoft group of companies.

QR Code is a registered trademark of DENSO WAVE INCORPORATED.

"x.v.Color" and "x.v.Color" logo are trademarks of Sony Corporation.

DSD and the Direct Stream Digital logo are trademarks of Sony Corporation.

MPEG Layer-3 audio coding technology licensed from Fraunhofer IIS and Thomson.

"All other trademarks are the property of their respective owners."

"Toutes les autres marques commerciales sont la propriété de leurs détenteurs respectifs."

"El resto de marcas comerciales son propiedad de sus respectivos propietarios".

"Tutti gli altri marchi di fabbrica sono di proprietà dei rispettivi proprietari."

"Alle anderen Warenzeichen sind das Eigentum ihrer jeweiligen Eigentümer."

"Alle andere handelsmerken zijn eigendom van de desbetreffende rechthebbenden."

N  
L

# Pioneer

2-3-12 Yaesu, Chuo-ku, Tokyo 104-0028 JAPAN

## <U.S.A.>

18 PARK WAY, UPPER SADDLE RIVER, NEW JERSEY 07458, U.S.A.

Tel: 1-201-785-2600 Tel: 1-844-679-5350

## <Germany>

Hanns-Martin-Schleyer-Straße 35, 47877 Willich, Germany

Tel: +49(0)2154 913222

## <UK>

Anteros Building, Odyssey Business Park, West End Road, South Ruislip,  
Middlesex, HA4 6QQ United Kingdom

Tel: +44(0)208 836 3612

## <France>

6, Avenue de Marais F - 95816 Argenteuil Cedex FRANCE

Tel: +33(0)969 368 050

Корпорация О энд Пи

2-3-12, Яэсу, Чуо-ку, г. Токио, 104-0028, ЯПОНИЯ

Registreer uw product op

<http://www.pioneer.eu> (Europa)

© 2016 Onkyo & Pioneer Corporation. All rights reserved.

© 2016 Onkyo & Pioneer Corporation. Tous droits de reproduction et de traduction réservés.

Onkyo group has established its Privacy Policy, available at [<http://www.pioneer-audiovisual.com/privacy/>].

"Pioneer" and "MCACC logo" are trademarks of Pioneer Corporation, and are used under license.

SN 29402737A

F1701-1



\* 2 9 4 0 2 7 3 7 A \*