

Grund Anleitung

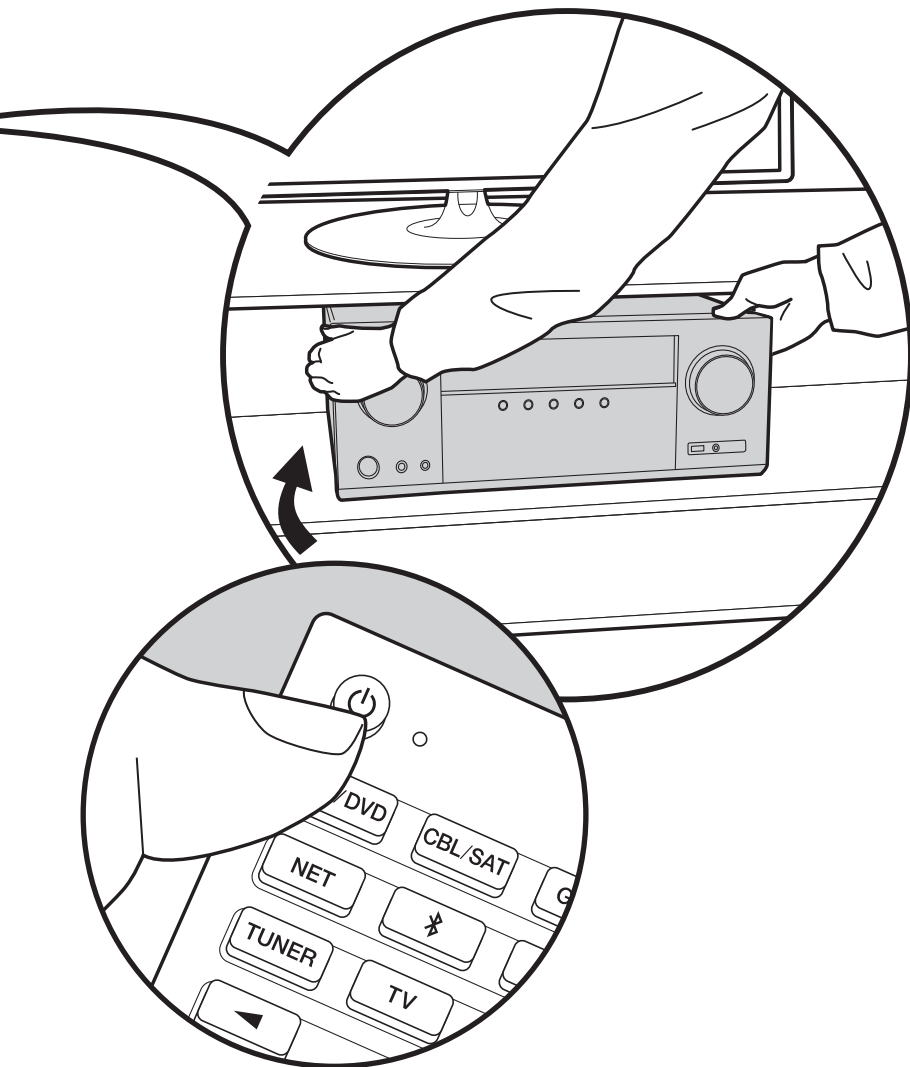

| | |
|--|----|
| Vor dem Start | 2 |
| Lieferumfang | 2 |
| Teilennamen | 3 |
| Teilennamen | 3 |
| Installation | 7 |
| Vorgehen bei der Installation | 7 |
| Schritt 1: Lautsprecherkonfiguration | 8 |
| Schritt 2: Anschließen der Lautsprecher..... | 14 |
| Schritt 3: Anschließen der TV- und AV-Komponenten ... | 16 |
| Erste Einrichtung | 21 |
| Initial Setup mit dem automatischen Startup-Assistenten .. | 21 |
| Wiedergabe | 23 |
| Wiedergabe von AV-Komponenten..... | 23 |
| BLUETOOTH® Wiedergabe | 23 |
| Netzwerkfunktionen | 24 |
| USB-Speichergerät | 25 |
| Wiedergabe von AM/FM-Radio | 26 |
| Wiedergabemodus..... | 28 |

Einzelheiten zu Netzwerkfunktionen, Wiedergabemodi und erweiterten Einstellungen finden Sie im "Erweiterte Bedienungsanleitung" auf unserer Website.
<http://jp.pioneer-audiovisual.com/manual/vsx932/adv/de.html>



Lieferumfang

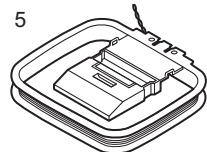
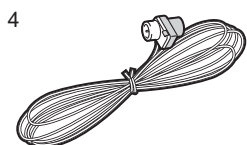
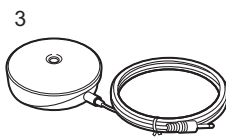
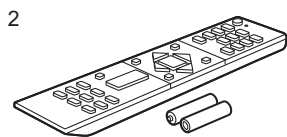
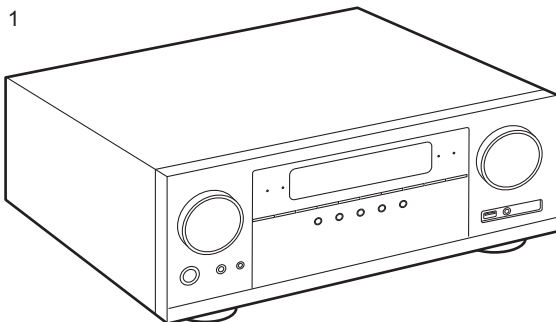

1. Hauptgerät (1)
 2. Fernbedienung (RC-957R) (1), Batterien (AAA/R03) (2)
 3. Messmikrofon für die Lautsprechereinrichtung (1)
 - Wird während Initial Setup verwendet.
 4. FM-Zimmerantenne (1)
 5. AM-Rahmenantenne (1)
 - Kurzanleitung (1)
 - Grund Anleitung (Diese Bedienungsanleitung)
- Schließen Sie Lautsprecher mit einer Impedanz von 4 Ω bis 16 Ω an.
 - Das Netzkabel darf erst angeschlossen werden, wenn alle anderen Kabelverbindungen hergestellt wurden.
 - Wir übernehmen keinerlei Haftung für Schäden, die beim Anschließen von Drittanbietergeräten entstehen.
 - Es ist möglich, dass Funktionen über Firmware-Updates ergänzt oder Dienste von ihren Anbietern eingestellt werden, sodass die jeweiligen Netzwerkdienste zukünftig nicht mehr verfügbar sind. Außerdem können die verfügbaren Dienste je nach Region variieren.
 - Details zum Firmware-Update werden zu einem späteren Zeitpunkt auf unserer Website und über andere Kanäle bekanntgegeben.
 - Änderungen der technischen Daten und des Erscheinungsbildes ohne vorherige Ankündigung vorbehalten.

Teilenamen

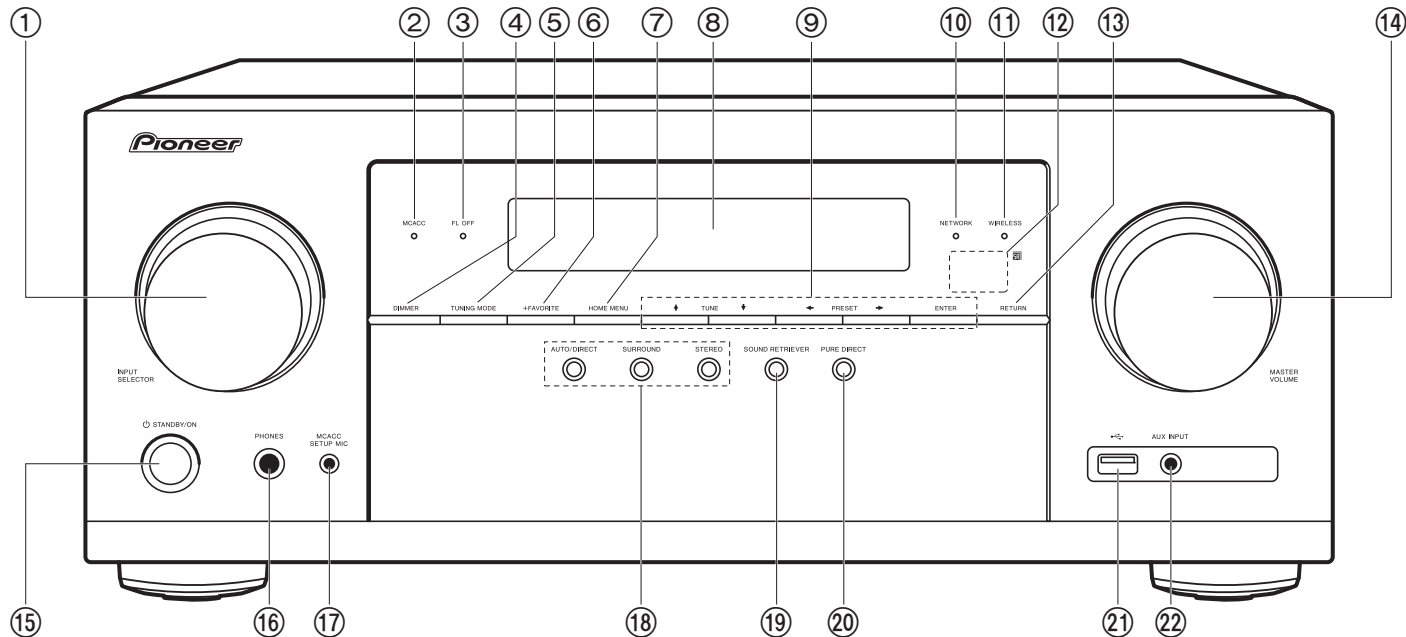

Bedienfeld



1. INPUT SELECTOR-Regler: Hier kann der wiederzugebende Eingang gewechselt werden.
2. MCACC-Anzeige: Diese Anzeige leuchtet, wenn Sie die Lautsprecherkalibrierung mit MCACC aktiviert haben (P21).
3. FL OFF-Anzeige: Diese Anzeige leuchtet, wenn Sie mehrfach DIMMER gedrückt haben, um das Display auszuschalten.
4. DIMMER Taste: Sie können das Display ausschalten oder die Helligkeit des Displays in drei Stufen anpassen.
5. TUNING MODE-Taste: Hiermit wird bei der AM-/FM-Sendersuche zwischen automatischer und manueller Suche gewechselt.
6. +FAVORITE -Taste: Hiermit können Sie AM-/FM-Radiosender registrieren.
7. HOME MENU Taste: Der Home-Bildschirm wird angezeigt. (*)
8. Display (P4)
9. Cursortasten (▲ / ▼ / ◀ / ▶) und ENTER-Taste: Wählen Sie das Element mit den Cursortasten aus und drücken Sie zum Bestätigen ENTER. Verwenden Sie diese, um bei Verwendung von TUNER (P26) die Sender einzustellen.
10. NETWORK-Anzeige: Leuchtet, wenn "NET" mit dem Eingangsselektor ausgewählt wurde und das Gerät mit dem Netzwerk verbunden ist. Diese Anzeige leuchtet, wenn sich das Gerät im Standby-Modus befindet und Funktionen wie HDMI CEC und Netzwerk-Standby aktiviert sind.
11. WIRELESS-Anzeige: Leuchtet, wenn das Gerät mit dem Drahtlos-Netzwerk verbunden ist.
12. Fernbedienungssensor: Empfängt die Signale von der Fernbedienung.
 - Der Signalbereich der Fernbedienung liegt innerhalb von zirka 16' / 5 m bei einem Winkel von 20° zur Senkrechten und 30° zu den Seiten.
13. RETURN Taste: Stellt die vorige Anzeige wieder her.

14. MASTER VOLUME
15.  STANDBY/ON-Taste
16. PHONES-Buchse: Hier können Kopfhörer mit Standardstecker (Ø1/4"/6,3 mm) angeschlossen werden.
17. MCACC SETUP MIC-Buchse: Zum Anschluss des mitgelieferten Messmikrofons für die Lautsprecher.
18. Wiedergabemodustasten: Drücken Sie "AUTO/DIRECT", "SURROUND" oder "STEREO", um den Wiedergabemodus zu wechseln (P28). (*)
19. SOUND RETRIEVER Taste: Hiermit wird die Sound Retriever-Funktion ein-/ausgeschaltet, mit der die Klangqualität von komprimierten Audiodateien erhöht werden kann.
20. PURE DIRECT-Taste: Schaltet in den Pure Direct-Modus um. (P28)
21. USB-Anschluss: Ein USB-Speichergerät wird angeschlossen, sodass die darauf gespeicherten Musikdateien abgespielt werden können. Es können auch USB-Geräte über ein USB-Kabel mit Strom versorgt werden (5 V/500 mA).
22. AUX INPUT-Buchse: Schließen Sie eine Videokamera usw. an, indem Sie ein Stereo-Minstecker-Kabel (Ø1/8"/3,5 mm) verwenden.

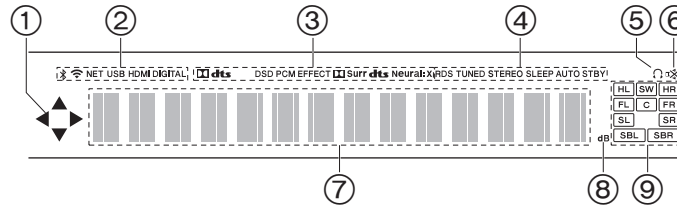
(*) Einzelheiten dazu finden Sie in der Erweiterte Bedienungsanleitung.



Display

1. Leuchtet möglicherweise, wenn Bedienvorgänge mit dem "NET", "USB" Eingangsselektor.
2. Leuchtet unter den folgenden Bedingungen.
 : Bei Verbindung über BLUETOOTH.
 : Bei Verbindung über Wi-Fi.
 NET: "NET" wurde mit dem Eingangsselektor ausgewählt, und das Gerät ist mit dem Netzwerk verbunden. Blinkt, wenn die Verbindung mit dem Netzwerk nicht korrekt ist.
 USB: "USB" wurde mit dem Eingangsselektor ausgewählt, das Gerät ist über USB angeschlossen, und das USB-Gerät wurde ausgewählt. Blinkt, wenn das USB-Gerät nicht korrekt angeschlossen wurde.
 HDMI: wenn HDMI-Signale eingegeben werden und der HDMI-Eingang ausgewählt ist.
 DIGITAL: wenn digitale Signale eingegeben werden und der digitale Eingang ausgewählt ist.
3. Leuchtet je nach Typ der digitalen Audioeingangssignale und nach Wiedergabemodus.
4. Leuchtet unter den folgenden Bedingungen.
 RDS: Es werden RDS-Übertragungen empfangen.
 TUNED: Empfang von AM/FM-Radio.
 STEREO: Es wird FM-Stereo empfangen.
 SLEEP: Wenn der Sleep-Timer eingestellt ist.
 AUTO STBY: Wenn Auto-Standby aktiviert ist.
5. Leuchtet, wenn ein Kopfhörer angeschlossen ist.
6. Blinkt, wenn die Stummschaltung aktiv ist.
7. Zeigt verschiedene Informationen zu den Eingangssignalen an.
8. Leuchtet bei der Lautstärkeregelung.
9. Lautsprecher-/Kanalanzeige: Zeigt den Ausgabekanal an, der dem ausgewählten Wiedergabemodus entspricht.

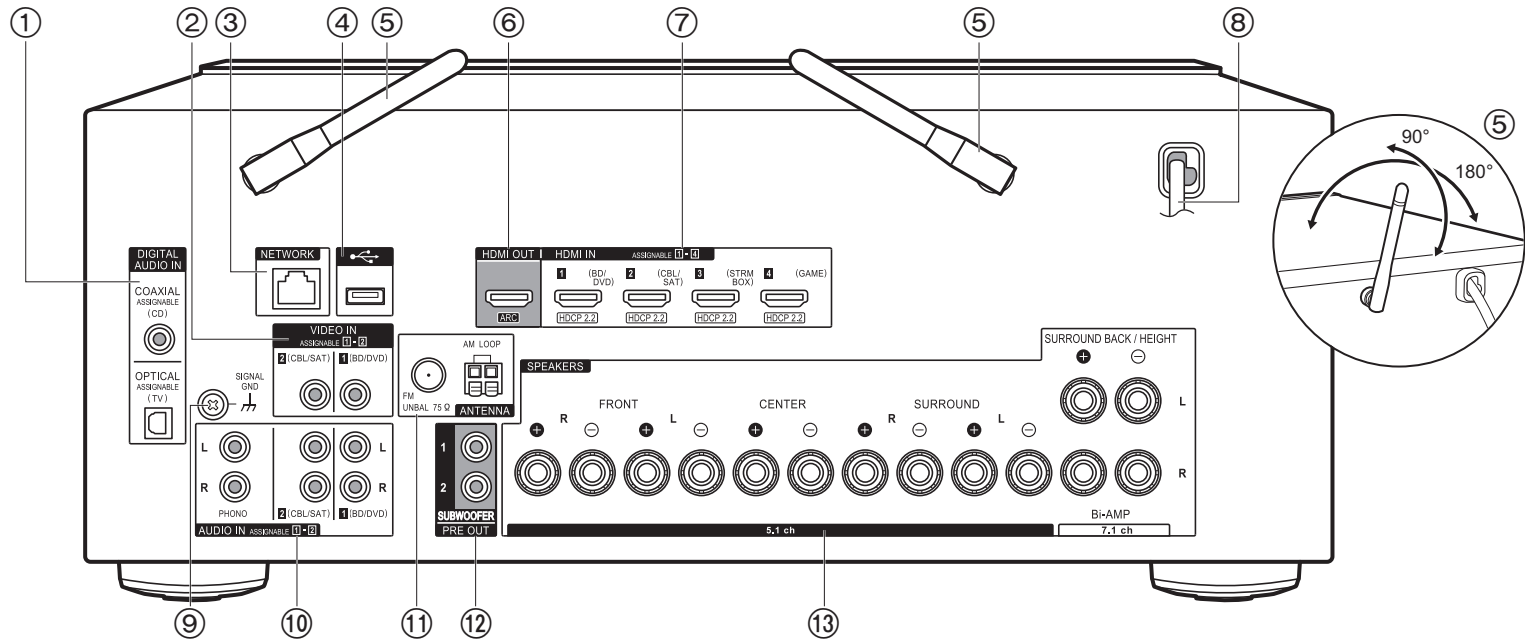

Rückseite

1. DIGITAL AUDIO IN OPTICAL/COAXIAL-Buchsen: Hier können digitale Audiosignale von Fernsehern oder AV-Komponenten über ein digitales optisches Kabel oder ein digitales Koaxialkabel eingegeben werden.
2. VIDEO IN-Buchsen: Es können Videosignale einer AV-Komponente über ein analoges Videokabel eingegeben werden.
3. NETWORK-Anschluss: Hier ist ein Netzwerkanschluss über ein Ethernet-Kabel möglich.
4. USB-Anschluss: Ein USB-Speichergerät wird angeschlossen, sodass die darauf gespeicherten Musikdateien abgespielt werden können. Es können auch USB-Geräte über ein USB-Kabel mit Strom versorgt werden (5 V/500 mA).
5. Kabellose Antenne: Wird für Wi-Fi-Verbindungen oder BLUETOOTH fähige Geräte verwendet. Stellen Sie ihren Winkel entsprechend dem Verbindungsstatus ein.
6. HDMI OUT-Buchsen: Es können Video- und Audiosignale über ein HDMI-Kabel übertragen werden, das an einen Fernseher angeschlossen ist.
7. HDMI IN-Buchsen: Hier können Video- und Audiosignale über ein HDMI-Kabel übertragen werden, das an eine AV-Komponente angeschlossen ist.
8. Netzkabel
9. SIGNAL GND Anschluss: Zum Anschluss des Erdungskabels des Plattenspielers.
10. AUDIO IN-Buchsen: Hier ist ein Audiosignaleingang von AV-Komponenten über ein analoges Audiokabel möglich.
11. ANTENNA AM LOOP/FM UNBAL 75Ω-Anschluss: Zum Anschluss der mitgelieferten Antennen.
12. SUBWOOFER PRE OUT-Buchse: Hier kann ein aktiver Subwoofer mit einem Subwoofer-Kabel angeschlossen werden. Es können bis zu zwei aktive Subwoofer angeschlossen werden. Es wird von jeder SUBWOOFER PRE OUT-Buchse das gleiche Signal ausgegeben.
13. SPEAKERS-Anschlüsse: Hier können Lautsprecher über Lautsprecherkabel angeschlossen werden.

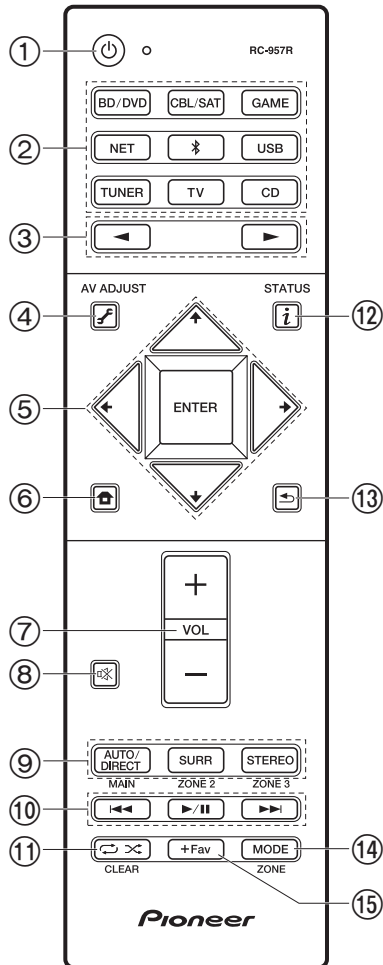

Fernbedienung

1. STANDBY/ON-Taste
2. Eingangsauswahltasten: Wechselt den Eingang, der wiedergegeben werden soll.
3. -Taste: Hiermit kann der wiederzugebende Eingang ausgewählt werden.
4. (AV ADJUST)-Taste: Drücken Sie diese Taste während der Wiedergabe, um AV Adjust auf Fernseher und Display anzuzeigen und die Klangqualität usw. einzustellen. Beachten Sie, dass keine Ausgabe am Fernsehbildschirm erfolgt, wenn der Eingangsselektor die Einstellung "CD", "TV", "PHONO", "AM" oder "FM" aufweist. Verwenden Sie in diesem Fall das Display des Hauptgeräts. (*)
5. Cursortasten und ENTER-Taste: Wählen Sie das Element mit den Cursortasten aus und drücken Sie ENTER, um die Auswahl zu bestätigen. Wenn die Ordner oder Dateilisten nicht auf einen Bildschirm des Fernsehers passen, können Sie drücken, um den Bildschirm zu wechseln.
6. Taste: Der Home-Bildschirm wird angezeigt. (*)
7. Lautstärketasten
8. Taste: Schaltet den Ton vorübergehend aus. Drücken Sie die Taste erneut, um die Stummschaltung aufzuheben.
9. LISTENING MODE Tasten: Hiermit kann der Wiedergabemodus ausgewählt werden (P28). (*)
10. Wiedergabetaste: Wird bei Wiedergabevorgängen von Musikserver oder USB verwendet.
11. Taste: Wird bei Wiedergabevorgängen mit Wiederholungen oder zufälliger Wiedergabereihenfolge von Musikserver oder USB verwendet. Jedes Mal wenn Sie die Taste drücken, wechselt der Modus von (Wiederholung eines Tracks), zu (Wiederholung des Ordners), zu (zufällig).
12. -Taste: Hiermit werden bei der Texteingabe auf dem Fernsehbildschirm alle Zeichen gelöscht.
13. -Taste: Wechselt die Information auf dem Display und wird zur Bedienung von RDS verwendet (P27).
14. Taste: Stellt die vorige Anzeige wieder her.
15. MODE Taste: Hiermit wird bei der AM-/FM-Sendersuche zwischen automatischer und manueller Suche gewechselt.
16. +Fav Taste: Hiermit können Sie AM-/FM-Radiosender

registrieren.

- MAIN und ZONE werden nicht verwendet.

(*) Einzelheiten dazu finden Sie in der Erweiterte Bedienungsanleitung.

Vorgehen bei der Installation

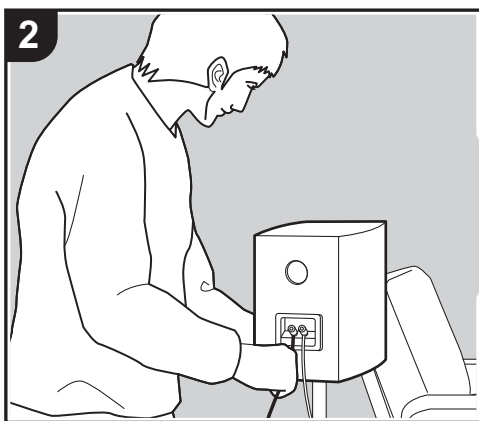

Dieses Gerät kann auf verschiedene Arten je nach Lautsprecherkonfiguration und angeschlossenen externen Geräten verwendet werden. Die folgenden Informationen sollen Ihnen den Installationsvorgang erleichtern.

Schritt 1: Lautsprecherkonfiguration

Wählen Sie entsprechend Lautsprechertypen und Verwendungsbedingungen die Lautsprecherkonfiguration aus den Möglichkeiten auf den Seiten P8 bis P12 aus. Installieren Sie dann die Lautsprecher gemäß den Abbildungen und Erläuterungen auf der entsprechenden Seite. Zu den Lautsprecherkonfigurationen gehören Systeme mit Surround-Back-Lautsprechern, Systeme mit Höhenlautsprechern und Systeme mit Bi-Amp-Lautsprechern. Sehen Sie sich auch die verfügbaren Kombinationen unter "Lautsprecherkombinationen" auf P13 an.

Schritt 2: Anschließen der Lautsprecher

Zum Anschließen von Lautsprechersystemen an dieses Gerät lesen Sie P14, wenn Sie eine auf P8 bis P11 beschriebene Lautsprecherkonfiguration verwenden, und P15, wenn Sie eine Lautsprecherkonfiguration mit Bi-Amp-Lautsprechern wie auf P12 beschrieben verwenden. Anschlüsse können einfacher vorgenommen werden, wenn Sie die Abbildungen und Erläuterungen berücksichtigen und die erforderlichen Kabel bereithalten.

Schritt 3: Anschließen der TV- und AV-Komponenten

Lesen Sie P16 bis P20, um externe Geräte wie Fernseher oder Blu-ray-Disc-Player sowie mitgeliefertes Zubehör wie Antennen anzuschließen. Anschlüsse können einfacher vorgenommen werden, wenn Sie die Abbildungen und Erläuterungen berücksichtigen, die Verbindungstypen der externen Geräte überprüfen und die erforderlichen Kabel bereithalten.

Schritt 1: Lautsprecherkonfiguration

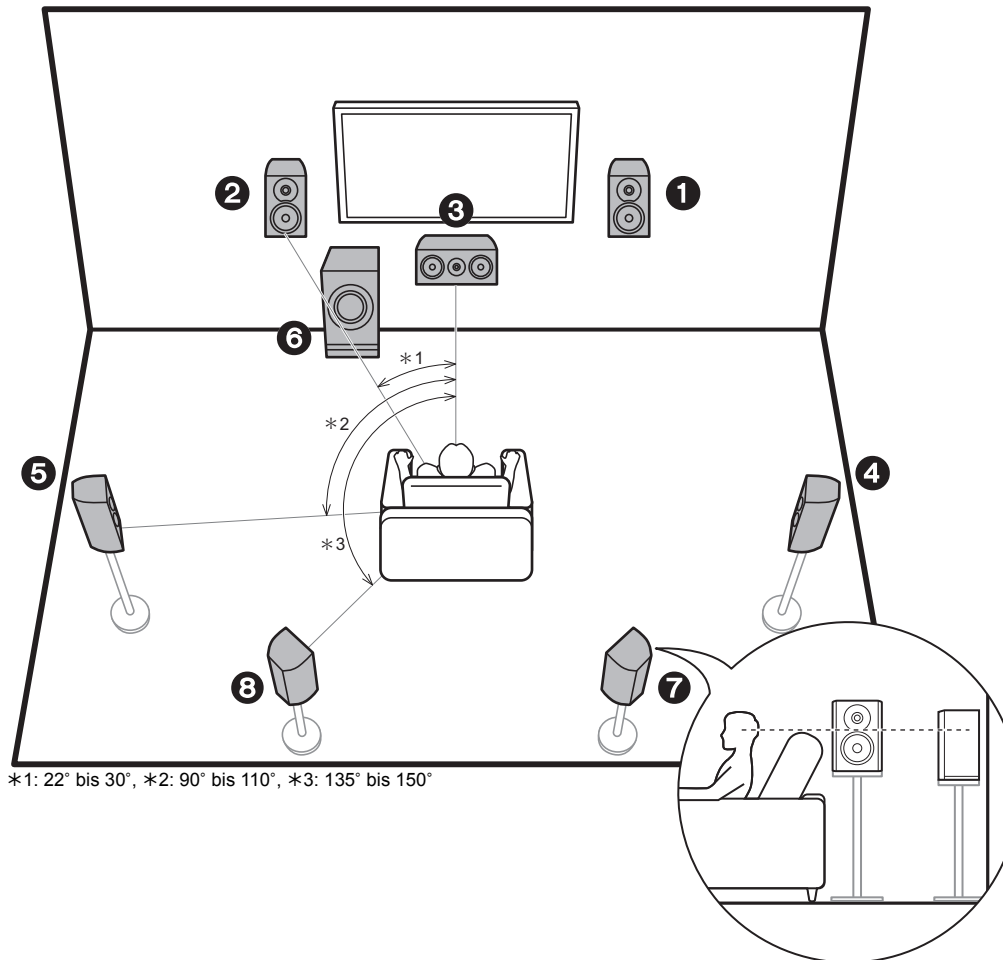

7.1-Kanalsystem

Über die Frontlautsprecher wird Front-Stereoklang ausgegeben, über einen Center-Lautsprecher wird Center-Klang wie Dialoge und Gesang ausgegeben. Die Surround-Lautsprecher erzeugen das hintere Klangfeld. Der aktive Subwoofer gibt Bassklänge wieder und erzeugt volle Klangfelder.

Dieses 5.1-Kanal-Basissystem mit zusätzlichen Surround-Back-Lautsprechern wird als 7.1-Kanal-System bezeichnet. Durch das Anschließen von Surround-Back-Lautsprechern wird der Eindruck des klanglichen Umschlossenseins durch das Back-Klangfeld erhöht, und das Klangfeld wird realistischer. Sie können mit Surround-Back-Lautsprechern außerdem den Dolby Atmos-Wiedergabemodus auswählen, mit dem beim Eingangsformat Dolby Atmos der modernste 3D-Klang umgesetzt wird.

Frontlautsprecher sollten in Kopfhöhe, Surround-Lautsprecher etwas höher platziert werden. Der Center-Lautsprecher sollten der Hörposition zugewandt platziert werden. Wird der aktive Subwoofer zwischen Center-Lautsprecher und einem Frontlautsprecher platziert, so ergibt sich auch bei Wiedergabe von Musik ein natürlicher Klang. Die Surround-Back-Lautsprecher werden am besten auf Kopfhöhe platziert.

- Wenn Surround-Back-Lautsprecher im Setup verwendet werden, sind Surround-Lautsprecher erforderlich.

- 1,2 Frontlautsprecher
- 3 Center-Lautsprecher
- 4,5 Surround-Lautsprecher
- 6 Aktiver Subwoofer
- 7,8 Surround-Back-Lautsprecher

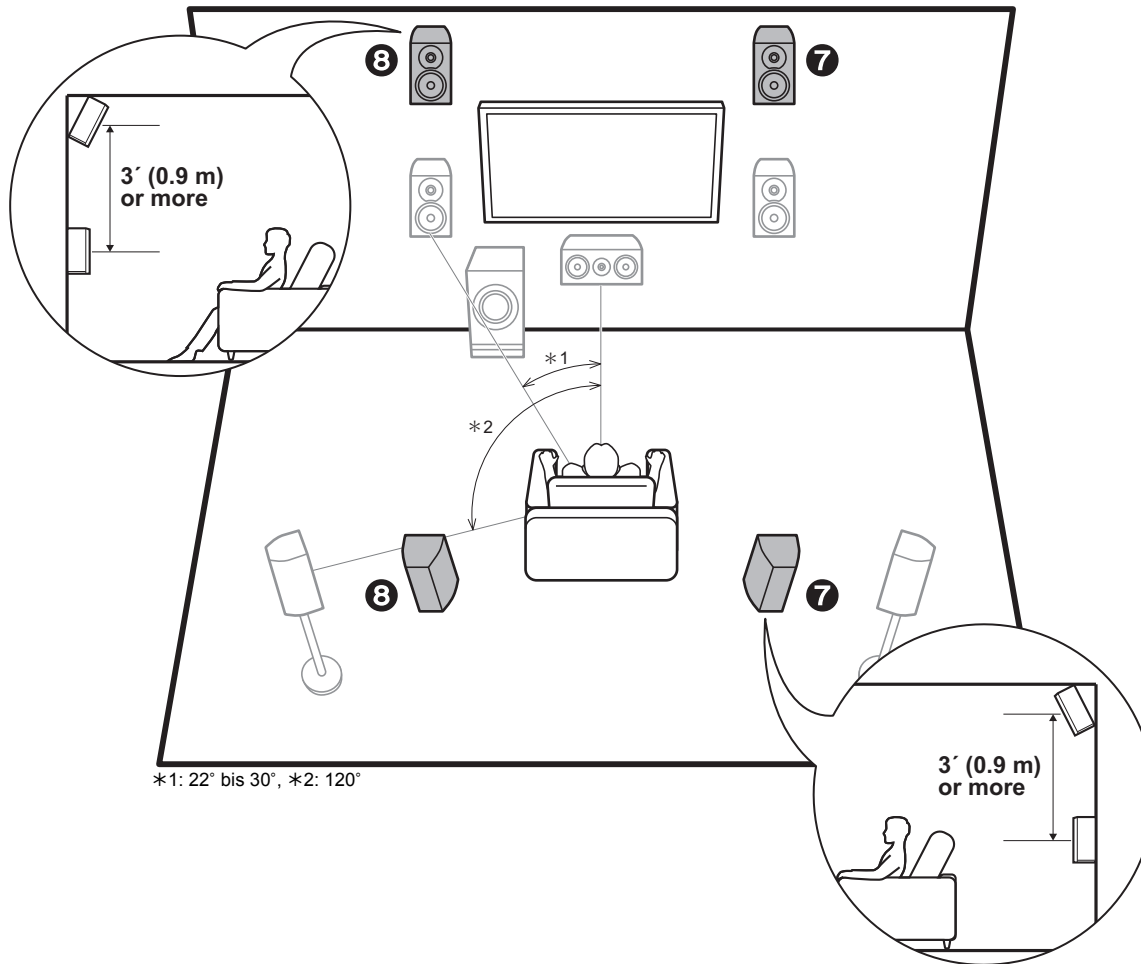

5.1.2-Kanalsystem-1 (Front-Höhenlautsprecher/Rück-Höhenlautsprecher)

Dies ist ein 5.1-Kanal-Basissystem bestehend aus Frontlautsprechern, einem Center-Lautsprecher, Surround-Lautsprechern und einem aktiven Subwoofer ergänzt durch Fronthöhenlautsprecher oder Rückhöhenlautsprecher, die beide Höhenlautsprecher-Typen sind. Durch die Installation von Höhenlautsprechern können Sie den Dolby Atmos-Wiedergabemodus auswählen, mit dem beim Eingangsformat Dolby Atmos der modernste 3D-Klang einschließlich Klangfeld über Hörposition umgesetzt wird. Front- bzw. Rückhöhenlautsprecher sollten mindestens 3' / 0,9 m höher als die Frontlautsprecher platziert werden. Die Fronthöhenlautsprecher sollten direkt über den Frontlautsprechern platziert werden, und der Abstand zwischen den Rückhöhenlautsprechern sollte dem Abstand zwischen den Frontlautsprechern entsprechen. Beide sollten der Hörposition zugewandt platziert werden.

7,8 Höhenlautsprecher

Wählen Sie eine der folgenden Optionen aus:

- Fronthöhenlautsprecher
- Rückhöhenlautsprecher

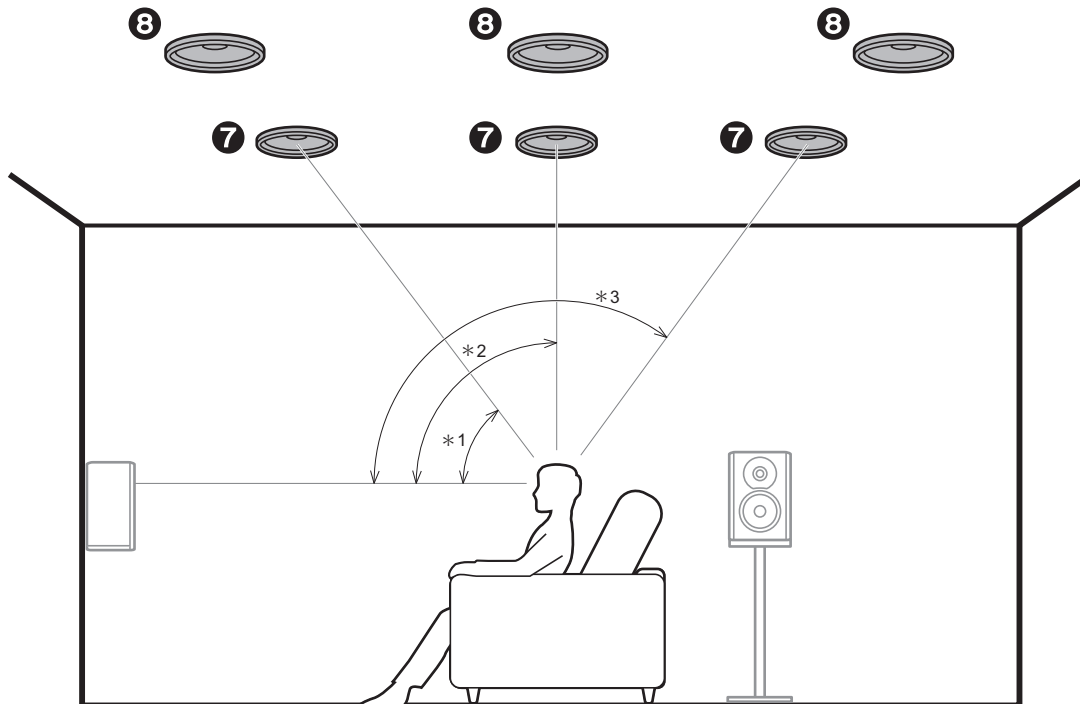

*1: 30° bis 55°, *2: 65° bis 100°, *3: 125° bis 150°

5.1.2-Kanalsystem-2 (Deckenlautsprecher)

Dies ist ein 5.1-Kanal-Basissystem bestehend aus Frontlautsprechern, einem Center-Lautsprecher, Surround-Lautsprechern und einem aktiven Subwoofer ergänzt durch Fronthöhenlautsprecher, Mittelhöhenlautsprecher oder Rückhöhenlautsprecher, die Höhenlautsprecher-Typen sind. Durch die Installation von Höhenlautsprechern können Sie den Dolby Atmos-Wiedergabemodus auswählen, mit dem beim Eingangsformat Dolby Atmos der modernste 3D-Klang einschließlich Klangfeld über Hörposition umgesetzt wird.

Bringen Sie die oberen Frontlautsprecher vor der Hörposition an der Decke an, die oberen Mittellautsprecher direkt über der Hörposition und die oberen Rücklautsprecher hinter der Hörposition. Der Abstand zwischen den jeweiligen Lautsprecherpaaren sollte dem Abstand zwischen den beiden Frontlautsprechern entsprechen.

- Dolby Laboratories empfiehlt, diesen Höhenlautsprechertyp zu platzieren, um den besten Dolby Atmos-Effekt zu erzielen.

7,8 Höhenlautsprecher

Wählen Sie eine der folgenden Optionen aus:

- Obere Frontlautsprecher
- Obere Mittellautsprecher
- Obere Rücklautsprecher

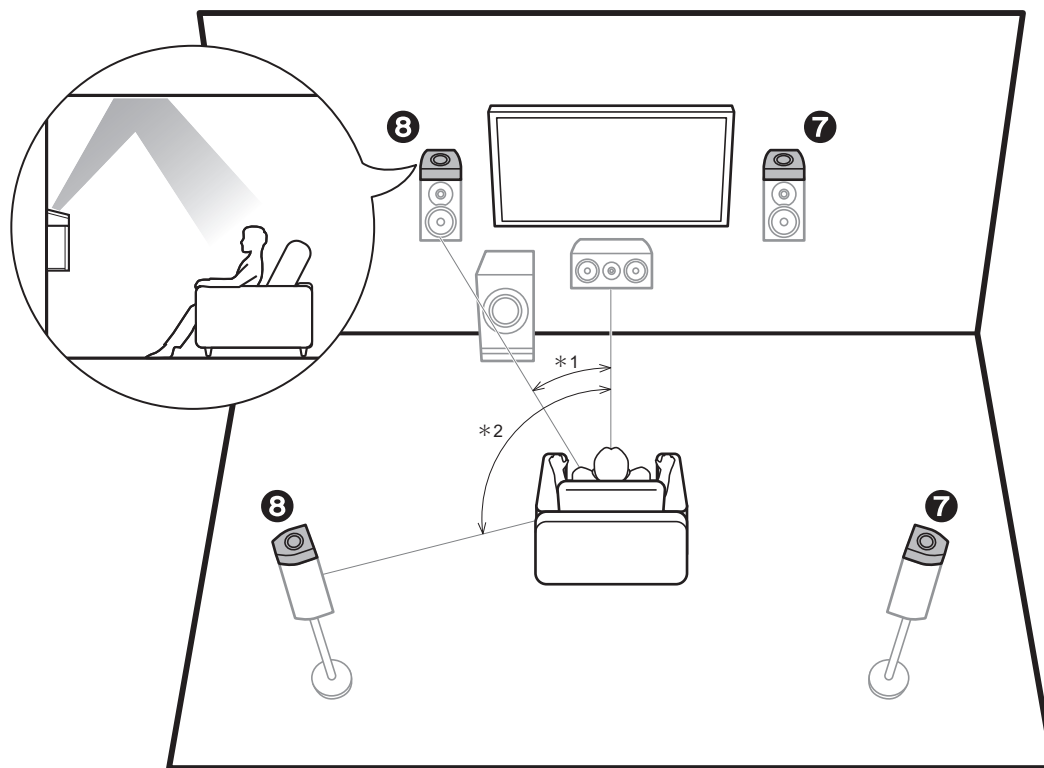

*1: 22° bis 30°, *2: 120°

5.1.2-Kanalsystem-3 (Dolby-aktivierte Lautsprecher (Dolby-Lautsprecher))

Dies ist ein 5.1-Kanal-Basissystem bestehend aus Frontlautsprechern, einem Center-Lautsprecher, Surround-Lautsprechern und einem aktiven Subwoofer ergänzt durch Dolby-aktivierte Lautsprecher (Front) oder Dolby-aktivierte Lautsprecher (Surround), die beide Höhenlautsprecher-Typen sind. Dolby-aktivierte Lautsprecher sind spezielle Lautsprecher, deren Klangausgabe in Richtung Decke erfolgt, sodass der reflektierte Klang als Overhead-Klang wahrgenommen wird. Durch die Installation von Höhenlautsprechern können Sie den Dolby Atmos-Wiedergabemodus auswählen, mit dem beim Eingangsformat Dolby Atmos der modernste 3D-Klang einschließlich Klangfeld über Hörposition umgesetzt wird. Platzieren Sie sie entweder über den Frontlautsprechern oder über den Surround-Lautsprechern.

7,8 Höhenlautsprecher

Wählen Sie eine der folgenden Optionen aus:

- Dolby-aktivierte Lautsprecher (Front)
- Dolby-aktivierte Lautsprecher (Surround)

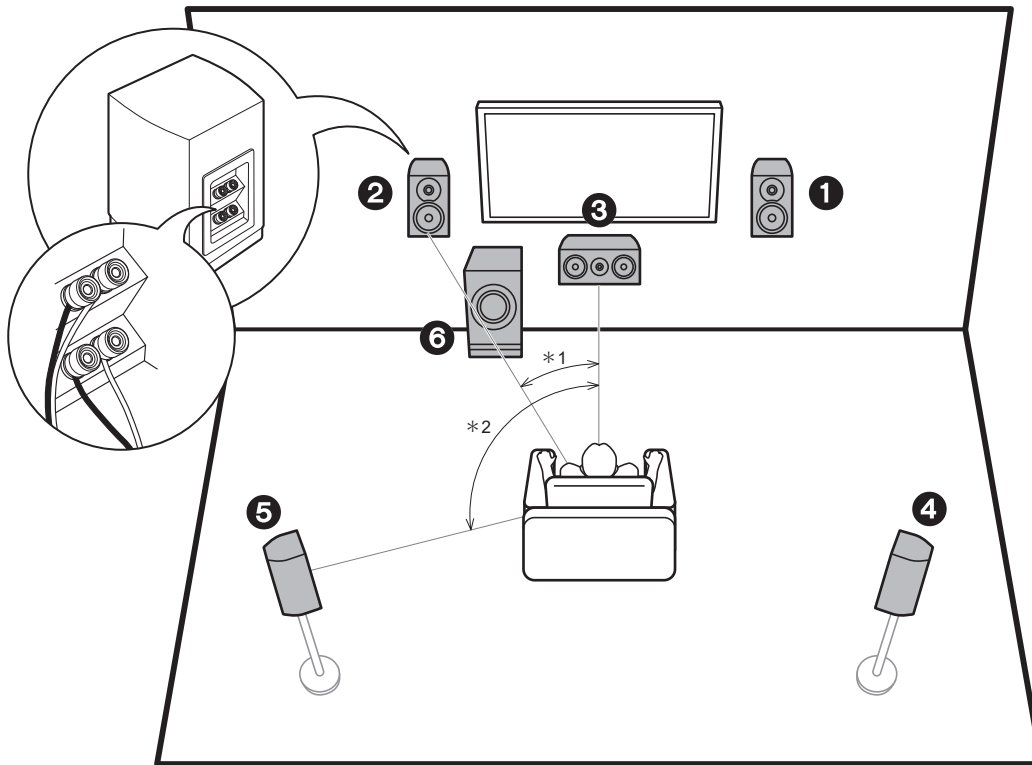

*1: 22° bis 30°, *2: 120°

Bi-Amping der Lautsprecher

Sie können Frontlautsprecher anschließen, die Bi-Amping unterstützen, um die Qualität der Bässe und Höhen zu erhöhen. Bei diesem Anschluss sind maximal 5.1 Kanäle verfügbar, da bei Bi-Amping-Lautsprechern ein Verstärker für die Hochtönerbuchsen sowie ein Verstärker für die Tieftönerbuchsen erforderlich ist. Neben Frontlautsprechern können Sie auch einen Center-Lautsprecher, Surround-Lautsprecher und einen aktiven Subwoofer anschließen.

- 1,2 Frontlautsprecher (Bi-Amping)
- 3 Center-Lautsprecher
- 4,5 Surround-Lautsprecher
- 6 Aktiver Subwoofer

Lautsprecherkombinationen

- In allen Kombinationen können bis zu zwei aktive Subwoofer angeschlossen werden.

| Lautsprecherkanäle | FRONT | CENTER | SURROUND | SURROUND BACK | HEIGHT | Bi-Amp |
|--------------------|-------|--------|----------|------------------|--------|--------|
| 2.1 ch | ✓ | | | | | ✓ |
| 3.1 ch | ✓ | ✓ | | | | ✓ |
| 4.1 ch | ✓ | | ✓ | | | ✓ |
| 5.1 ch | ✓ | ✓ | ✓ | | | ✓ |
| 6.1 ch | ✓ | | ✓ | ✓ | | |
| 7.1 ch | ✓ | ✓ | ✓ | ✓ | | |
| 2.1.2 ch | ✓ | | | | ✓ | |
| 3.1.2 ch | ✓ | ✓ | | | ✓ | |
| 4.1.2 ch | ✓ | | ✓ | | ✓ | |
| 5.1.2 ch | ✓ | ✓ | ✓ | | ✓ | |

Schritt 2: Anschließen der Lautsprecher

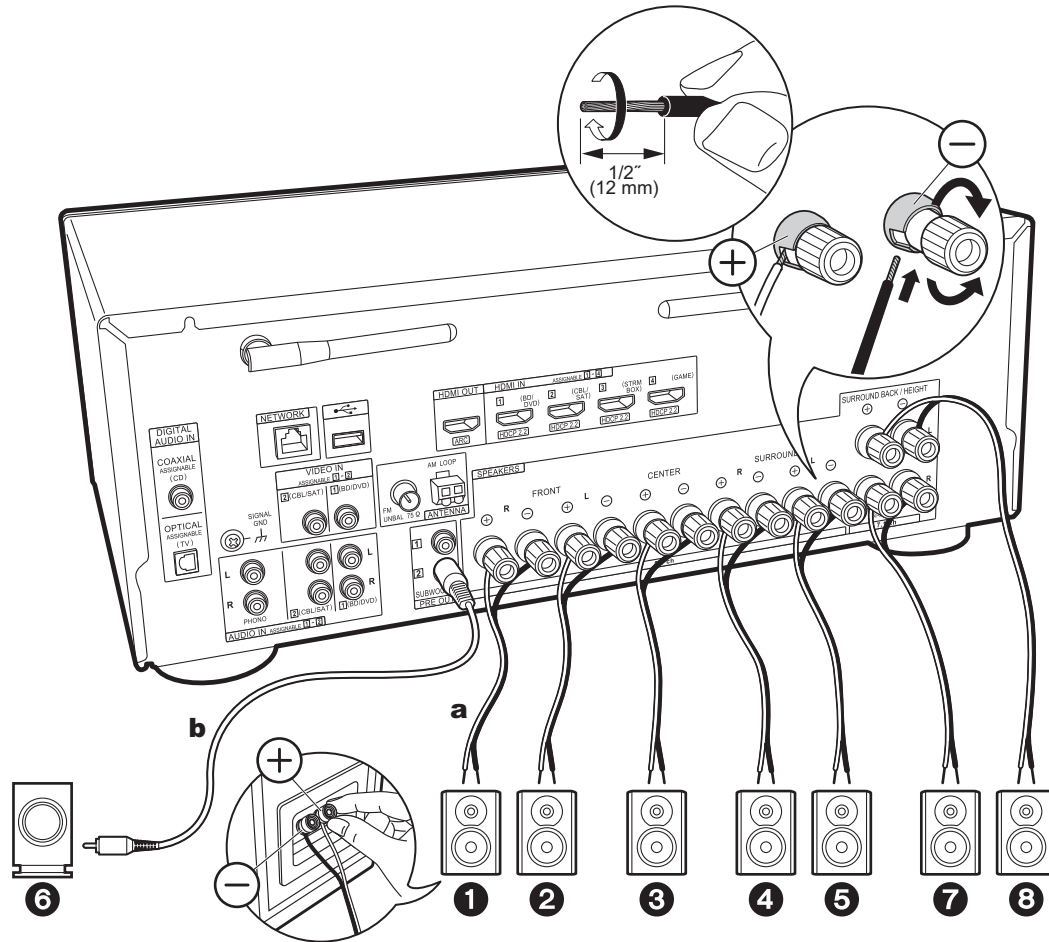

a Lautsprecherkabel, **b** Subwoofer-Kabel

Standardanschlüsse (Seiten 8 bis 11)

Verbinden Sie die Buchsen des Geräts und der Lautsprecher (+ an + und – an –) für jeden Kanal korrekt miteinander. Wenn der Anschluss nicht korrekt ist, wird durch eine Phasenumkehr die Ausgabe von Bässen beeinträchtigt. Es können bis zu zwei aktive Subwoofer angeschlossen werden. Es wird von jeder SUBWOOFER PRE OUT-Buchse das gleiche Signal ausgegeben.



Setup

- Einstellungen für die Konfiguration der angeschlossenen Lautsprecher müssen in "1. Full Auto MCACC" in Initial Setup (P21) erfolgen.
- Wenn einer der angeschlossenen Lautsprecher eine Impedanz von 4 Ω bis 6 Ω aufweist, müssen Sie nach Initial Setup einige Einstellungen im System Setup-Menü vornehmen. Drücken Sie  auf der Fernbedienung, und im angezeigten Home-Menü stellen Sie "System Setup" - "Speaker" - "Configuration" - "Speaker Impedance" auf "4ohms" ein.

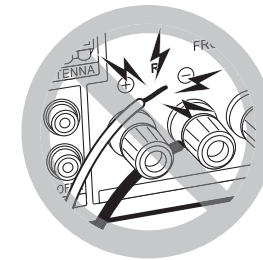

Vergewissern Sie sich, dass beim Anschließen der Kabel die freiliegenden Drähte nicht aus den Lautsprecheranschlüssen herausragen. Wenn die freiliegenden Lautsprecherdrähte die Geräterückwand berühren oder das (+) - und das (-)-Kabel einander berühren, wird die Schutzschaltung aktiviert.

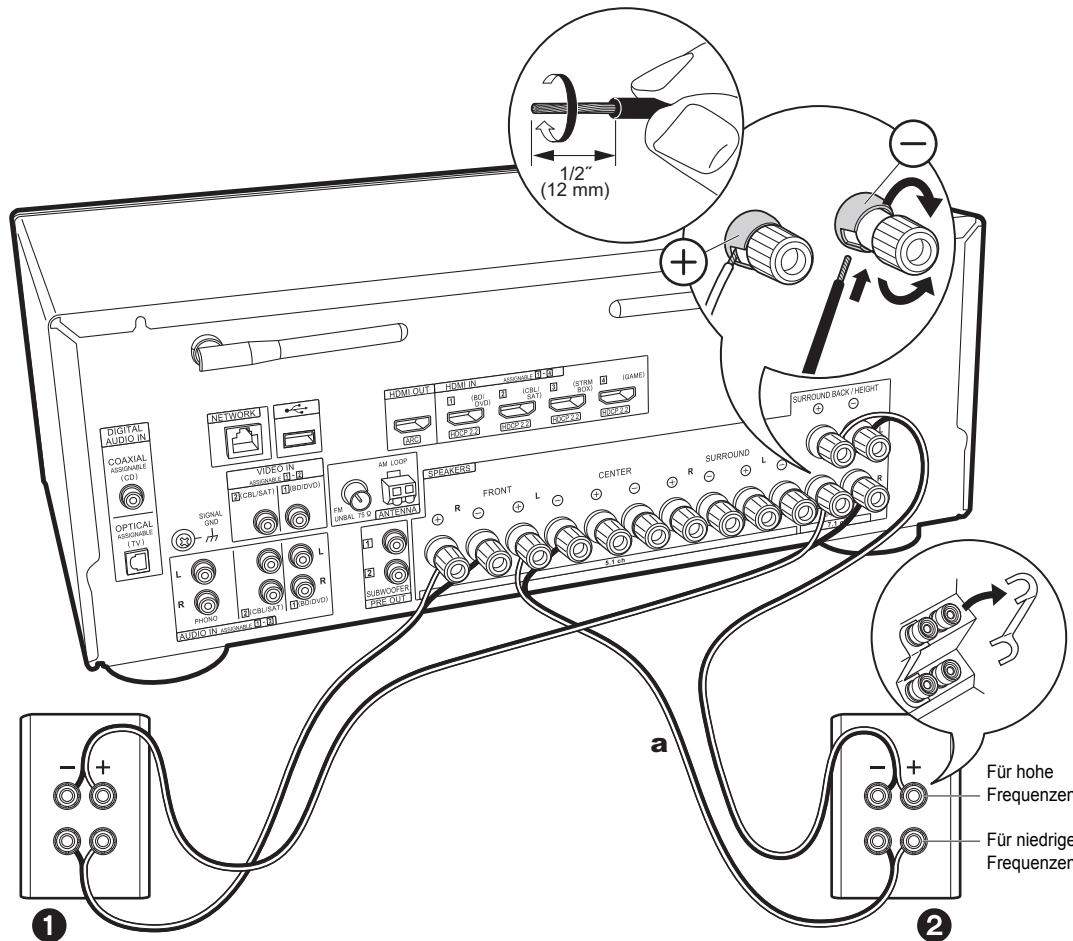

a Lautsprecherkabel

Anschließen von Bi-Amping-Lautsprechern (Seite 12)

- Informationen zum Anschließen von Center-/Surround-Lautsprechern und aktivem Subwoofer finden Sie unter "Standardanschlüsse (Seiten 8 bis 11)" (P14).

Achten Sie darauf, die Leitungsbrücke zwischen den Tieftönerbuchsen und den Hochtönerbuchsen der Frontlautsprecher zu entfernen. Verbinden Sie die Buchsen des Geräts und der Lautsprecher (+ an + und – an –) für jeden Kanal korrekt miteinander. Wenn der Anschluss nicht korrekt ist, wird durch eine Phasenumkehr die Ausgabe von Bässen beeinträchtigt. Informationen für Bi-Amping-Anschlüsse finden Sie auch in der Bedienungsanleitung Ihrer Lautsprecher.

Setup

- Einstellungen für die Konfiguration der angeschlossenen Lautsprecher müssen in "1. Full Auto MCACC" in Initial Setup (P21) erfolgen.
- Wenn einer der angeschlossenen Lautsprecher eine Impedanz von 4 Ω bis 6 Ω aufweist, müssen Sie nach Initial Setup einige Einstellungen im System Setup-Menü vornehmen. Drücken Sie  auf der Fernbedienung, und im angezeigten Home-Menü stellen Sie "System Setup" - "Speaker" - "Configuration" - "Speaker Impedance" auf "4ohms" ein.

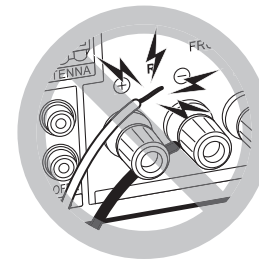

Vergewissern Sie sich, dass beim Anschließen der Kabel die freiliegenden Drähte nicht aus den Lautsprecheranschlüssen herausragen. Wenn die freiliegenden Lautsprecherdrähte die Geräterückwand berühren oder das (+) und das (-)Kabel einander berühren, wird die Schutzschaltung aktiviert.

Schritt 3: Anschließen der TV- und AV-Komponenten

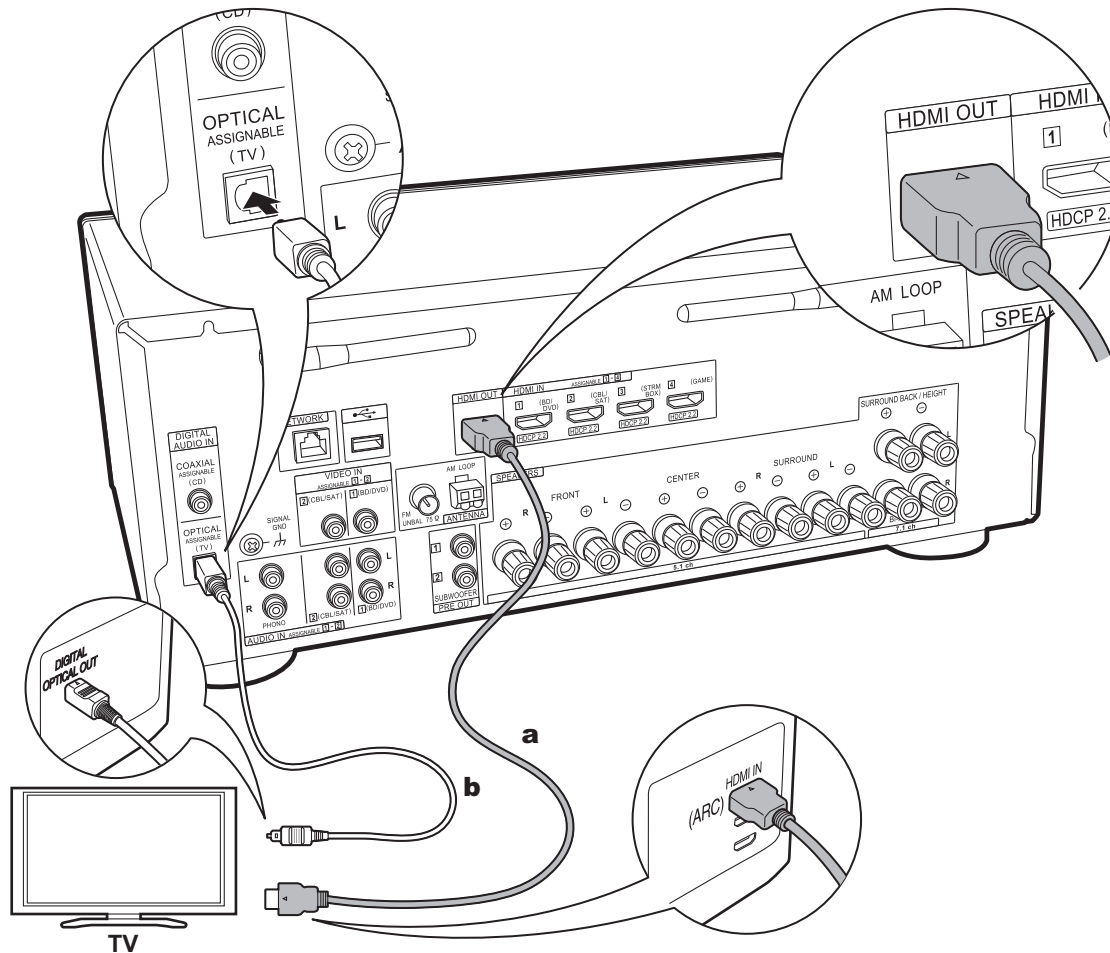

a HDMI-Kabel, **b** Digitales optisches Kabel

1. Anschließen des Fernsehers

An ARC-Fernseher

Verwenden Sie bei ARC-fähigen Fernsehern (Audio Return Channel) (*) ein HDMI-Kabel und nehmen Sie den Anschluss entsprechend Abbildung "a" vor. Wählen Sie beim Anschließen eine HDMI IN-Buchse am Fernseher aus, von der ARC unterstützt wird.



Setup

- Es sind bestimmte Einstellungen erforderlich, um die ARC-Funktion zu verwenden. Wählen Sie "Yes" in "4. Audio Return Channel" (P22) unter Initial Setup aus.
- Informationen zum Anschließen und Einrichten des Fernsehers finden Sie in der Bedienungsanleitung des Fernsehers.

An Nicht-ARC-Fernseher

Verwenden Sie bei nicht ARC-fähigen Fernsehern (Audio Return Channel) (*) sowohl das HDMI-Kabel wie in Abbildung "a" als auch das digitale optische Kabel wie in Abbildung "b".

- Es ist kein digitales optisches Kabel erforderlich, wenn Sie den Fernseher über Geräte wie Kabel-Digitalempfänger verwenden, die an die Eingangsbuchse an diesem Gerät angeschlossen sind (also keinen im Fernseher integrierten Tuner verwenden).

(*) Die ARC-Funktion:

Diese Funktion überträgt Audiosignale vom Fernseher über HDMI-Kabel, sodass Sie Audio vom Fernseher mit diesem Gerät wiedergeben können. Die Verbindung mit einem ARC-kompatiblen Fernseher ist mit einem HDMI-Kabel vollständig. Lesen Sie die Bedienungsanleitung Ihres Fernsehers, um sich zu informieren, ob ARC unterstützt wird.

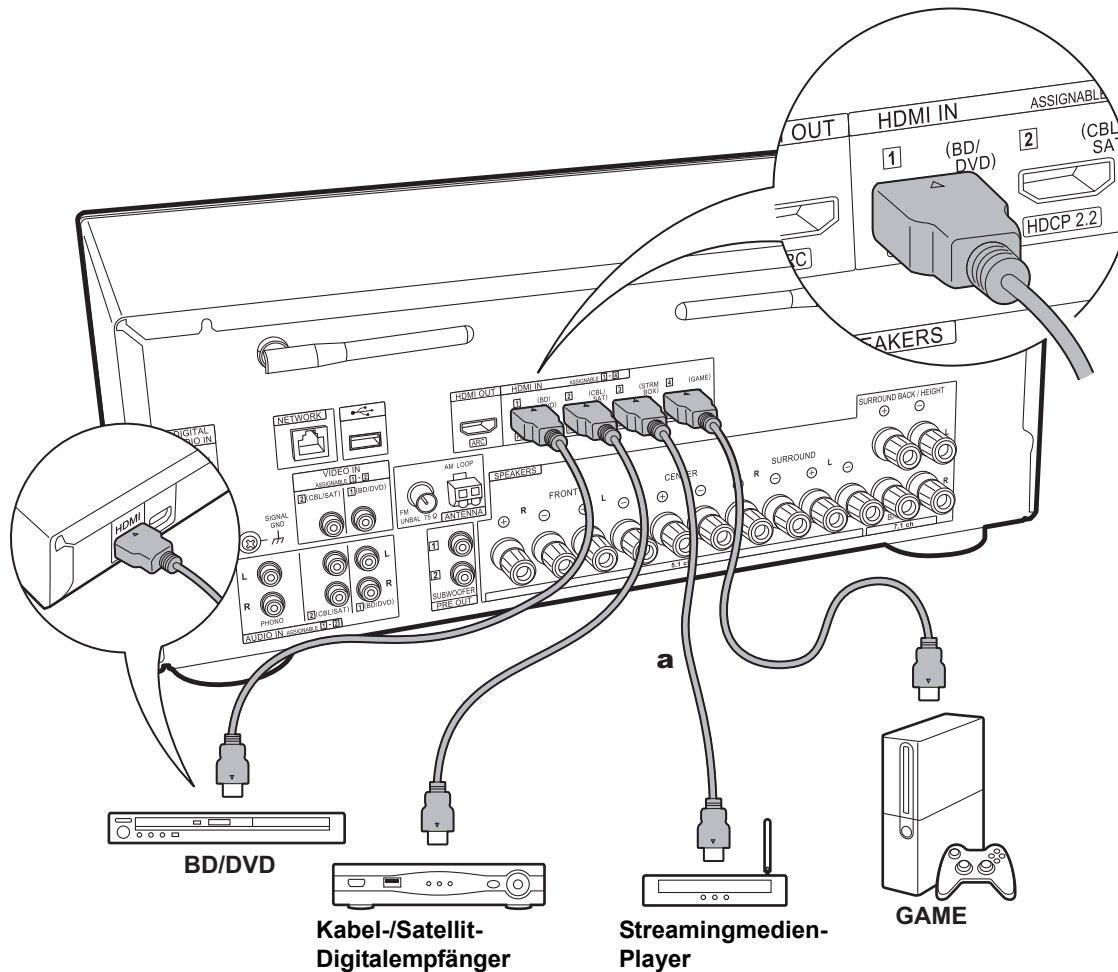

a HDMI-Kabel

2. Anschließen von HDMI-AV-Komponenten

Dies ist eine Beispielverbindung mit einer AV-Komponente mit HDMI-Buchse. Wenn eine AV-Komponente angeschlossen ist, die dem CEC-Standard (Consumer Electronics Control) entspricht, können Funktionen wie die HDMI CEC-Funktion (*), die mit dem Eingangsselektor verknüpft ist, sowie die HDMI Standby Through-Funktion verwendet werden, mit der Video und Audio von AV-Komponenten auch dann über den Fernseher wiedergegeben werden können, wenn dieses Gerät sich im Standby-Modus befindet.

- Verwenden Sie zur Wiedergabe von 4K- oder 1080p-Video ein Hochgeschwindigkeits-HDMI-Kabel.



Setup

- Wenn "Yes" für "4. Audio Return Channel" in Initial Setup (P22) ausgewählt ist, werden die Funktionen HDMI CEC und HDMI Standby Through automatisch aktiviert. Wenn "No, Skip" ausgewählt ist, müssen im System Setup-Menü Einstellungen vorgenommen werden, nachdem Initial Setup abgeschlossen ist. Einstellungen werden in "System Setup" - "Hardware" - "HDMI" im Home-Bildschirm vorgenommen, indem  auf der Fernbedienung gedrückt wird.
- Um digitalen Surround-Sound wie Dolby Digital wiederzugeben, muss der Audioausgang am angeschlossenen Blu-ray-Disc-Player oder sonstigen Gerät auf "Bitstream output" eingestellt sein.

(*) Die HDMI CEC-Funktion:

Es sind Funktionen möglich wie Verknüpfen des Eingangsselektors mit Playern, die dem CEC-Standard entsprechen, Wechseln der Audioausgabe zwischen Fernseher und diesem Gerät, Einstellen der Lautstärke mit der Fernbedienung eines CEC-kompatiblen Fernsehers sowie automatisches Schalten dieses Geräts in den Standby-Modus, wenn der Fernseher ausgeschaltet wird.

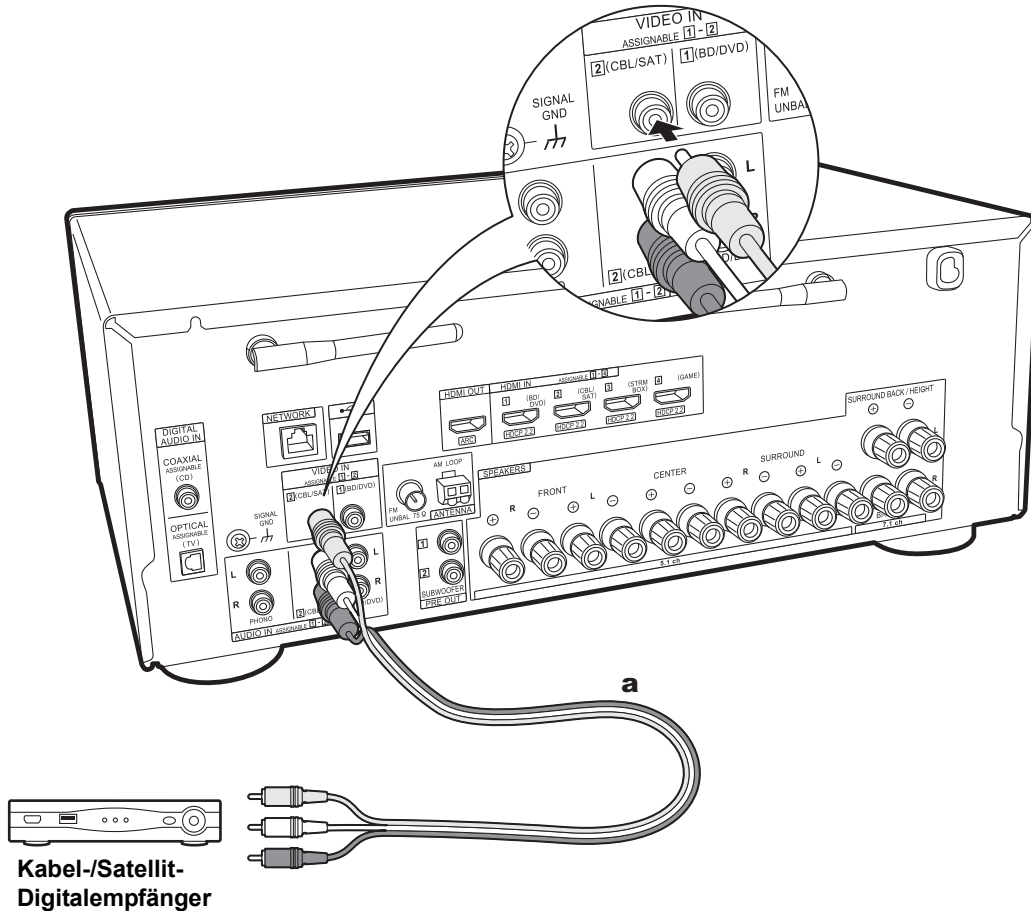

a Analoges Audio-/Video-Kabel

3. Anschließen von Nicht-HDMI-AV-Komponenten

Dies ist eine Beispielverbindung mit einer AV-Komponente ohne HDMI-Buchse. Schließen Sie die AV-Komponente entsprechend ihren Buchsen an. Wenn der Videoeingang über die CBL/SAT-Buchse erfolgt, muss der Audioeingang ebenfalls über die CBL/SAT-Buchsen erfolgen. Es müssen stets Videoeingangsbuchsen und Audioeingangsbuchsen des gleichen Namens verwendet werden. Beachten Sie, dass Videosignale, die in die VIDEO IN-Buchse eingehen, zu HDMI-Videosignalen konvertiert und über die HDMI OUT-Buchse ausgegeben werden.

- Zur digitalen Surround-Wiedergabe in Formaten wie Dolby Digital ist eine Audiosignalverbindung mit einem digitalen Koaxial- oder optischen Kabel erforderlich.
- Die Zuweisung der Eingangsbuchsen in der Abbildung links können geändert werden. Es sind also auch Anschlüsse an andere Buchsen als CBL/SAT möglich. Einzelheiten dazu finden Sie in der Erweiterte Bedienungsanleitung.



Setup

- Um digitalen Surround-Sound wie Dolby Digital wiederzugeben, muss der Audioausgang am angeschlossenen Kabel-/Satellit-Digitalempfänger oder sonstigen Gerät auf "Bitstream output" eingestellt sein.

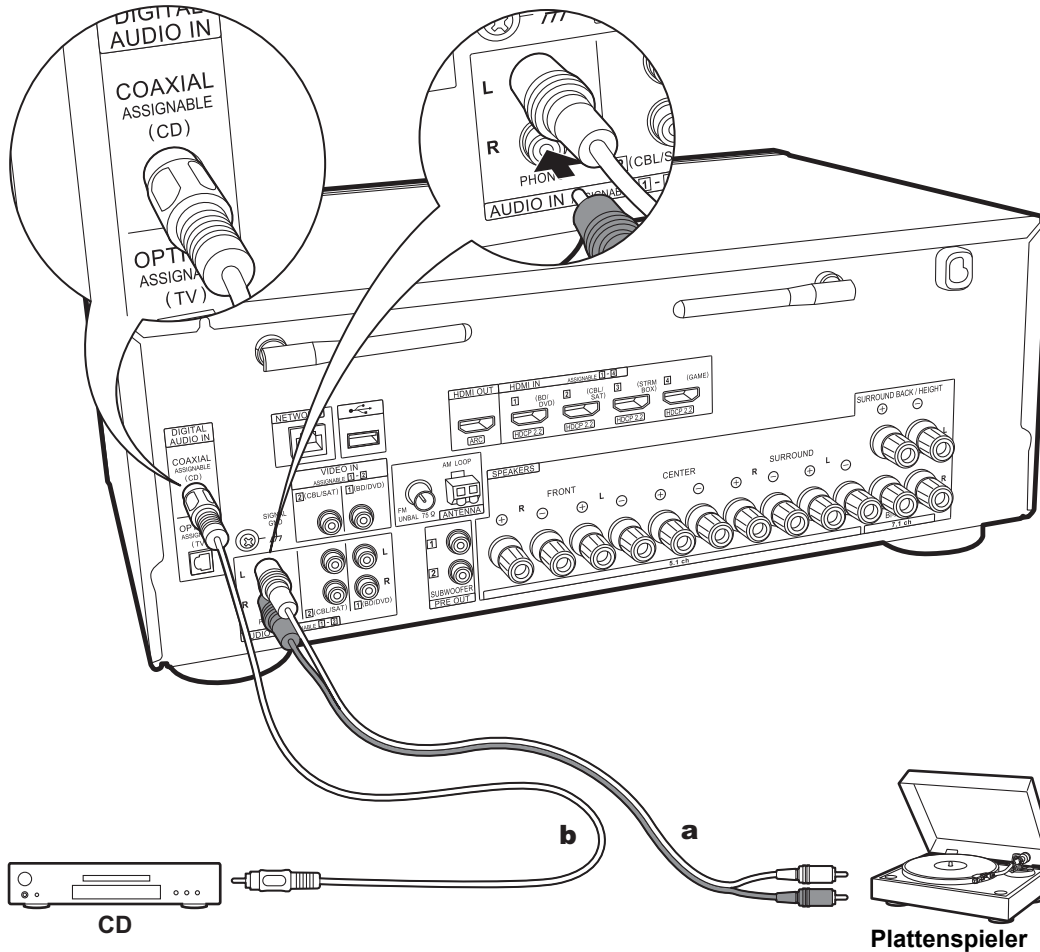

a Analoges Audiokabel, **b** Digitales Koaxialkabel

4. Anschließen von Audio-Komponenten

Beispielverbindung mit einer Audiokomponente. Schließen Sie einen CD-Player mithilfe eines digitalen Koaxialkabels an. Sie können auch einen Plattenspieler mit einem MM-Tonabnehmer an die PHONO-Buchse anschließen.

- Wenn der Plattenspieler über einen eingebauten Audioequalizer verfügt, schließen Sie ihn an eine weitere AUDIO IN-Buchse an. Wenn der Plattenspieler über einen MC-Tonabnehmer verfügt, installieren Sie einen kompatiblen Audioequalizer zwischen den Plattenspieler und dieses Gerät. Verwenden Sie eine beliebige AUDIO IN-Buchse, jedoch nicht die PHONO-Buchse.

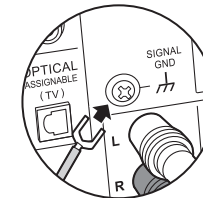

Wenn der Plattenspieler ein Erdungskabel hat, schließen Sie es an den SIGNAL GND-Anschluss an diesem Gerät an.

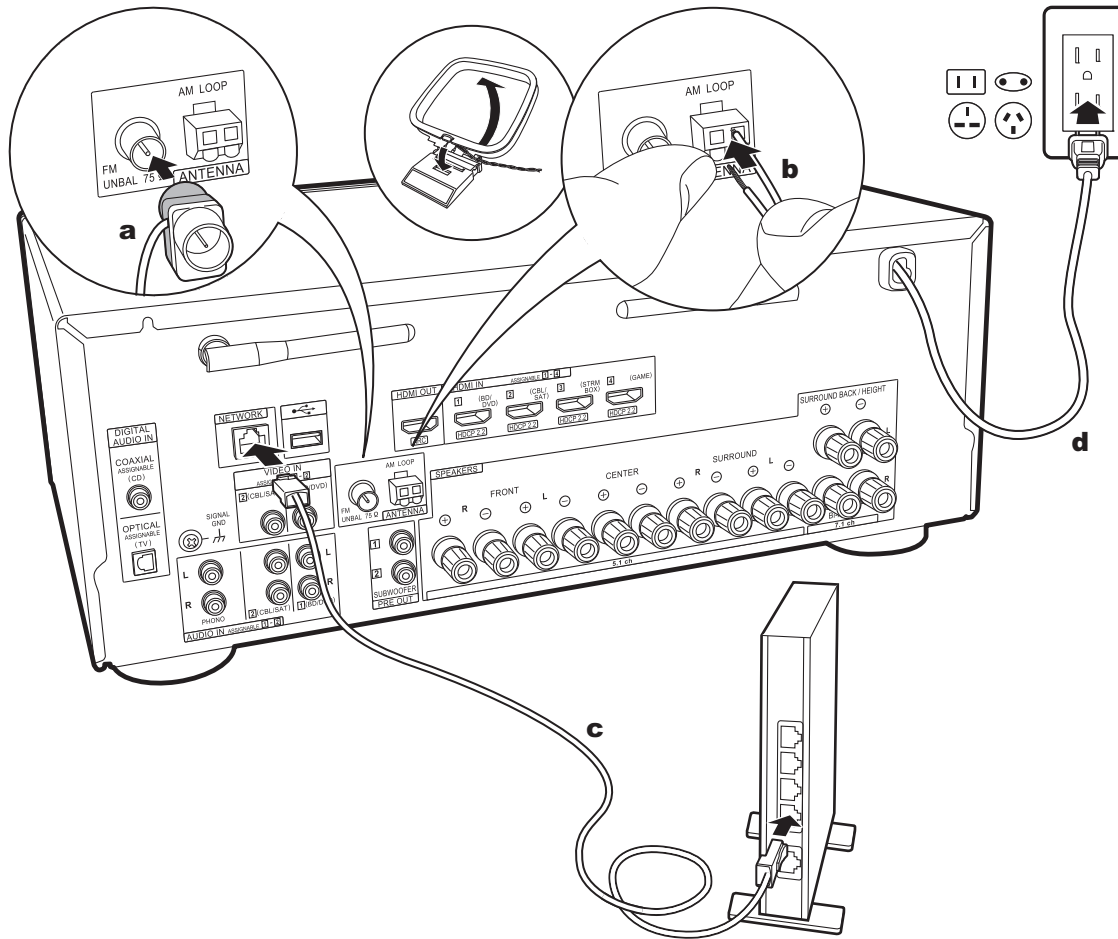

a FM-Zimmerantenne, **b** AM-Rahmenantenne, **c** Ethernet-Kabel, **d** Netzkabel

5. Anschließen weiterer Kabel

Antennenanschluss

Während das Radio eingeschaltet ist, bewegen Sie die Antenne im Zimmer herum, um die Position mit dem besten Empfang zu finden. Verwenden Sie eine Reißzwecke oder Ähnliches, um die FM-Zimmerantenne an der Wand zu befestigen.

Netzwerkanschluss

Verbinden Sie dieses Gerät über LAN oder Wi-Fi (Wireless LAN) mit dem Netzwerk. Sie können Netzwerkfunktionen wie Internetradio genießen, wenn Sie das Gerät mit einem Netzwerk verbinden. Bei kabelgebundenem LAN schließen Sie ein Ethernet-Kabel an die NETWORK-Buchse an (siehe Abbildung). Zum Verbinden über Wi-Fi wählen Sie "Wireless" in "3. Network Connection" (P22) bei der ersten Einrichtung (Initial Setup) aus, dann die gewünschte Einstellungsmethode, dann folgen Sie zum Einrichten der Verbindung den Anweisungen auf dem Bildschirm.

Netzkabelanschluss

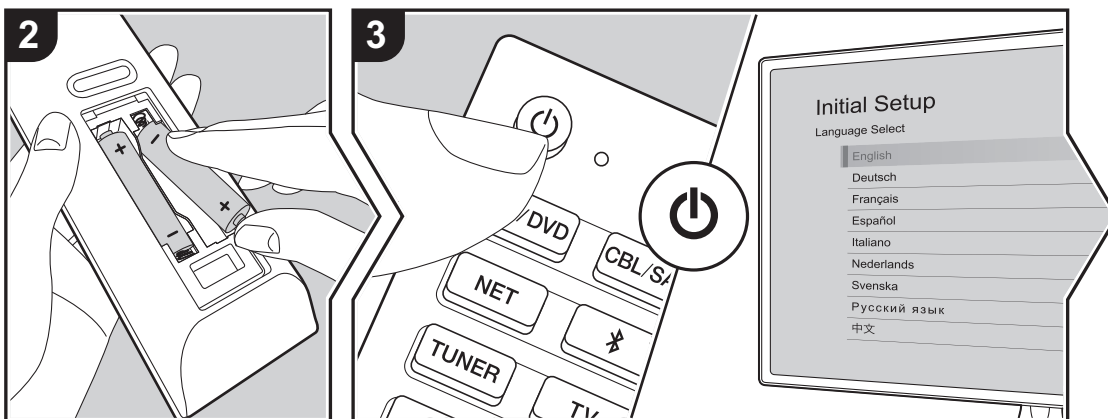
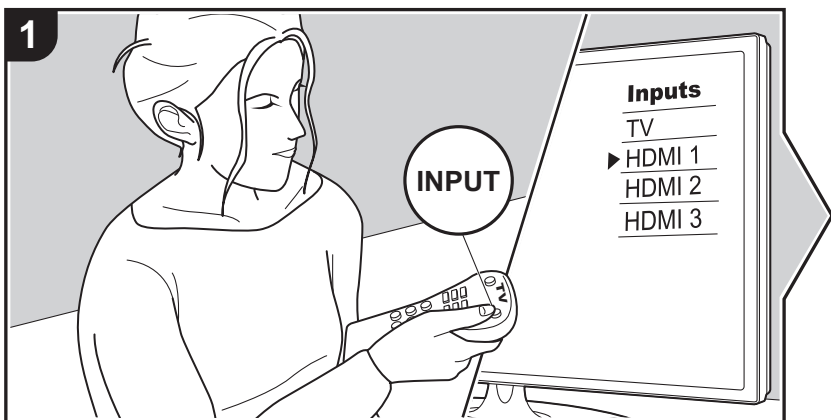

Das Netzkabel darf erst angeschlossen werden, wenn alle anderen Kabelverbindungen hergestellt wurden.

Initial Setup mit dem automatischen Startup-Assistenten



Initial Setup startet automatisch

Wenn Sie dieses Gerät nach dem Kauf erstmalig einschalten, wird auf dem Fernseher automatisch Initial Setup angezeigt. Folgen Sie den einfachen Anweisungen auf dem Bildschirm und nehmen Sie die erforderlichen ersten Einstellungen vor.

1. Schalten Sie den Eingang des Fernsehers auf denjenigen, der mit dem Gerät belegt ist.
2. Setzen Sie Batterien in die Fernbedienung dieses Geräts ein.
3. Drücken Sie  auf der Fernbedienung, um das Gerät einzuschalten.
4. Wählen Sie den Menüpunkt mit den Cursorstasten der Fernbedienung aus und bestätigen Sie Ihre Auswahl mit ENTER (a). Drücken Sie  (b), um zum vorigen Bildschirm zurückzukehren.

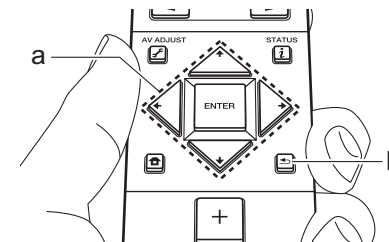

- Wenn Sie den Vorgang abbrechen oder die Einstellungen aus Initial Setup ändern möchten, drücken Sie  auf der Fernbedienung, wählen in Home "System Setup" - "Miscellaneous" - "Initial Setup" aus und drücken ENTER.

■ 1. Full Auto MCACC

Platzieren Sie das mitgelieferte Mikrofon zur Lautsprechereinstellung in Hörposition und messen Sie die von den Lautsprechern ausgehenden Testtöne. Die optimalen Lautstärkepegel, Crossoverfrequenzen und Abstände zur

Hörposition werden von diesem Gerät automatisch für jeden Lautsprecher ermittelt. Außerdem werden die Equalizer für jeden Lautsprecher automatisch angepasst, und es wird eine Korrektur der Verzerrung durch die akustische Beschaffenheit des Raums vorgenommen.

- Es dauert 3 –12 Minuten, bis die Kalibrierung abgeschlossen ist. Berücksichtigen Sie, dass die Testtöne von den Lautsprechern beim Messvorgang bei hohem Lautstärkepegel erfolgen. Achten Sie darauf, dass der Raum während der Messung so leise wie möglich ist.
- Wenn Sie einen Subwoofer angeschlossen haben, überprüfen Sie den Einschaltstatus und die Lautstärke des Subwoofers. Legen Sie den Lautstärkepegel des Subwoofers auf über die Hälfte fest.
- Wenn die Stromzufuhr plötzlich unterbrochen wird, sind die Lautsprecherkabel möglicherweise mit der Geräterückseite oder anderen Kabeln in Kontakt gekommen, und die Schutzschaltung wurde ausgelöst. Verdrillen Sie die Litze und vergewissern Sie sich, dass sie nach dem Anschließen nicht aus den Lautsprecherklemmen herausragen.

1. Platzieren Sie das mitgelieferte Lautsprechereinstellungsmikrofon in Hörposition und verbinden Sie es mit der MCACC SETUP MIC-Buchse am Hauptgerät.

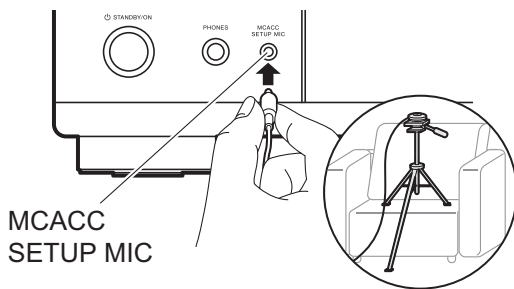

Wenn Sie das Mikrofon zur Lautsprechereinstellung auf einem Stativ platzieren, gehen Sie entsprechend der

Abbildung vor.

2. Wählen Sie die aktuelle Lautsprecherkonfiguration aus.

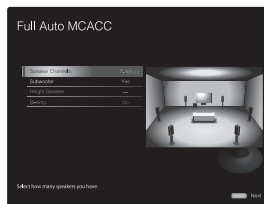

Die Darstellung auf dem Bildschirm ändert sich entsprechend der Kanalanzahl, die Sie unter "Speaker Channels" auswählen. Berücksichtigen Sie die aktuelle Darstellung, wenn Sie die Einstellungen vornehmen.

3. Es werden Testtöne ausgegeben. Zunächst werden die angeschlossenen Lautsprecher sowie die Umgebungsgeräusche ermittelt.
4. Bei Anzeige der Messergebnisse wählen Sie "Next" aus und drücken ENTER auf der Fernbedienung. Es werden erneut Testtöne ausgegeben, und es werden automatisch Einstellungen wie optimaler Lautstärkepegel und Crossover-Frequenz vorgenommen.
5. Wenn die Messung abgeschlossen ist, wird das Messergebnis angezeigt. Drücken Sie die Cursorstasten ◀ / ▶ auf der Fernbedienung, um die Einstellungen zu überprüfen. Drücken Sie ENTER, wenn "Save" ausgewählt ist, um die Einstellungen zu speichern.
6. Trennen Sie das Mikrofon zur Lautsprechereinstellung ab.

■ 2. Source Connection

Vergewissern Sie sich, dass alle Eingangsquellen korrekt angeschlossen sind. Folgen Sie den Anweisungen, wählen Sie die zu bestätigende Eingangsquelle aus, starten Sie die Wiedergabe vom ausgewählten Player und vergewissern Sie sich, dass sowohl Bildausgabe über den Fernseher als auch Klंगाusgabe erfolgen.

■ 3. Network Connection

Richten Sie die Wi-Fi-Verbindung mit einem Zugangspunkt wie einem LAN-Router ein. Es gibt die folgenden beiden Wi-Fi-Anschlussmöglichkeiten:

"Scan Networks": Suchen Sie mit diesem Gerät nach einem Zugangspunkt. Bringen Sie zuvor die SSID des Zugangspunkts in Erfahrung.

"Use iOS Device (iOS7 or later)": Teilen Sie die Wi-Fi-Einstellungen des iOS-Geräts mit diesem Gerät.

Wenn Sie "Scan Networks" auswählen, gibt es zwei weitere mögliche Verbindungsmethoden. Überprüfen Sie Folgendes:

"Enter Password": Geben Sie das Passwort bzw. den Schlüssel für den Zugangspunkt ein, mit dem eine Verbindung hergestellt werden soll.

"Push Button": Wenn der Zugangspunkt über eine Taste zum automatischen Verbinden verfügt, können Sie die Verbindung ohne Passwordeingabe herstellen.

- Wird die SSID des Zugangspunkts nicht angezeigt, wählen Sie im Bildschirm mit der SSID-Liste "Other..." mit dem ▶-Cursor der Fernbedienung aus, drücken ENTER und folgen den Anweisungen auf dem Bildschirm.

Tastatureingabe

Zum Wechseln zwischen Groß- und Kleinschreibung wählen Sie "A/a" auf dem Bildschirm aus und drücken ENTER. Um auszuwählen, ob das Passwort mit "*" maskiert oder im Klartext angezeigt werden soll, drücken Sie +Fav auf der Fernbedienung. Drücken Sie CLEAR, um alle eingegebenen Zeichen zu löschen.

- Bei der Einrichtung des Netzwerks werden Sie aufgefordert, die Datenschutzerklärung zu akzeptieren. Wählen Sie "Accept" aus und drücken Sie ENTER, um die Datenschutzerklärung zu akzeptieren.

■ 4. Audio Return Channel

Wenn Sie einen Fernseher angeschlossen haben, von dem ARC unterstützt wird, wählen Sie "Yes" aus. Die ARC-Einstellung dieses Geräts wird aktiviert, und Sie können die Audiosignale des Fernsehers über dieses Gerät ausgeben.

Wiedergabe von AV-Komponenten

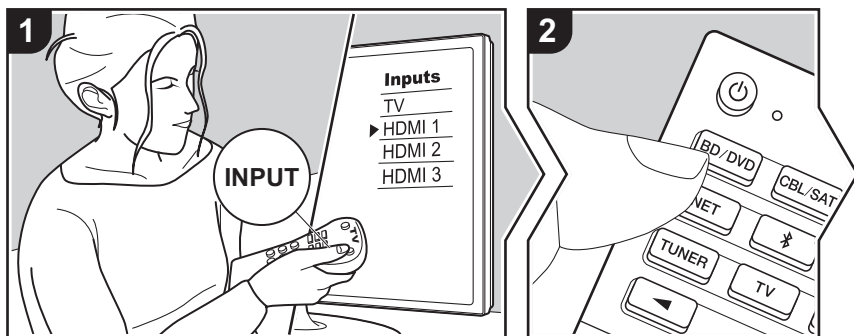

Grundlegende Funktionen

Sie können Audiosignale von AV-Komponenten, wie beispielsweise Blu-ray-Disc-Player, über dieses Gerät wiedergeben.

Führen Sie den folgenden Schritten aus, wenn das Gerät eingeschaltet ist.

1. Schalten Sie den Eingang des Fernsehers auf denjenigen, der mit dem Gerät belegt ist.
2. Drücken Sie auf der Fernbedienung den Eingangsselektor (a) mit dem Namen der Buchse, an die der Player angeschlossen ist, um den entsprechenden Eingang auszuwählen. Drücken Sie beispielsweise BD/DVD, um den Player wiederzugeben, der an die BD/DVD-Buchse angeschlossen ist. Drücken Sie TV, um den Fernsehton wiederzugeben. Zur Wiedergabe von einem Gerät, das an STRM BOX, PHONO-Buchse oder AUX INPUT-Buchse an der Vorderseite angeschlossen ist, drücken Sie mehrfach ◀▶ (b), um den Eingang auszuwählen.
 - Wenn die CEC-Linkfunktion verfügbar ist, wird der Eingang automatisch gewechselt, wenn ein CEC-kompatibler Fernseher bzw. Player mithilfe einer HDMI-Verbindung an dieses Gerät angeschlossen wird.

3. Starten Sie die Wiedergabe an der AV-Komponente.

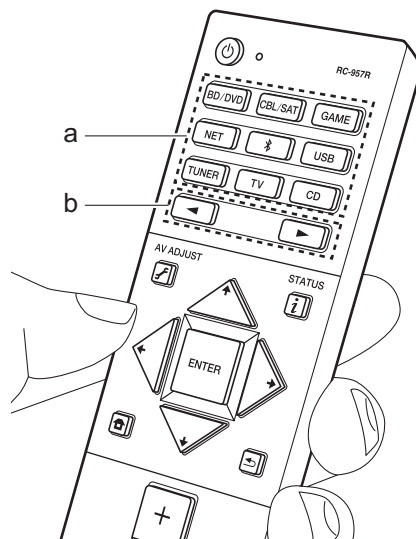

BLUETOOTH® Wiedergabe

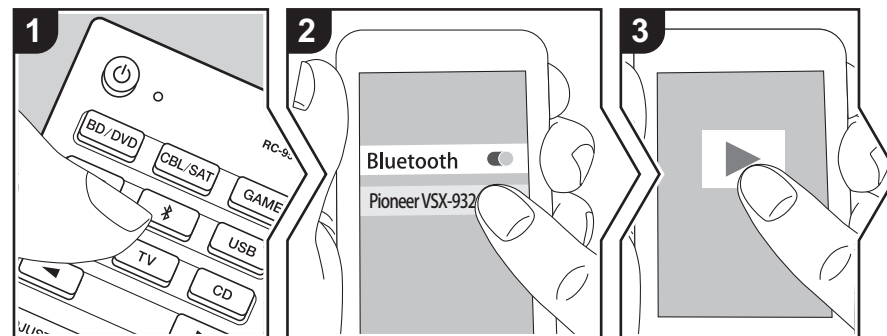

Sie können auf einem Smartphone oder einem anderen BLUETOOTH fähigen Gerät kabellos Musik wiedergeben. Führen Sie den folgenden Schritten aus, wenn das Gerät eingeschaltet ist.

Pairing

1. Wenn Sie die ↵ Taste drücken, wird "Now Pairing..." auf dem Display dieses Geräts angezeigt, und der Kopplungsmodus wird aktiviert.

Now Pairing...
2. Aktivieren Sie die BLUETOOTH Funktion beim BLUETOOTH fähigen Gerät und wählen Sie aus der angezeigten Liste dieses Gerät aus. Wenn ein Passwort erforderlich ist, geben Sie "0000" ein.
 - Dieses Gerät wird als "Pioneer VSX-932 XXXXXX" angezeigt.
 - Zum Anschließen eines weiteren BLUETOOTH fähigen Geräts halten Sie ↵ gedrückt, bis "Now

Pairing..." angezeigt wird, und führen dann den Schritt 2 aus. Dieses Gerät kann Kopplungsdaten von bis zu 8 Geräten speichern.

- Der Empfangsbereich beträgt etwa 48' / 15 m. Beachten Sie, dass die Verbindung mit BLUETOOTH fähigen Geräten nicht garantiert werden kann.

Wiedergabe

1. Führen Sie das Verbindungsverfahren am BLUETOOTH fähigen Gerät aus. Der Eingang dieses Geräts wird automatisch auf "BLUETOOTH" eingestellt.
2. Geben Sie Musik wieder. Erhöhen Sie die Lautstärke des BLUETOOTH fähigen Geräts auf den gewünschten Pegel.
 - Aufgrund der Eigenschaften der BLUETOOTH Funktechnologie ist es möglich, dass die Audiosignale von diesem Gerät im Vergleich zum BLUETOOTH fähigen Gerät leicht verzögert wiedergegeben werden.

Netzwerkfunktionen

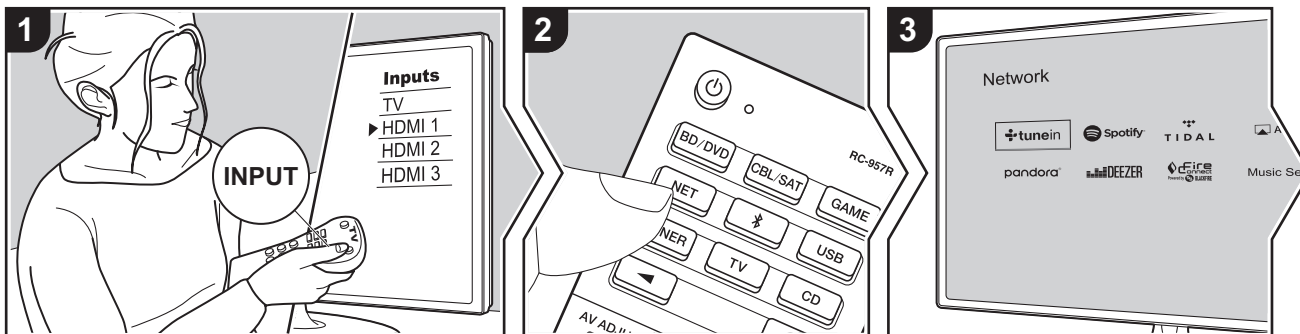

Grundlegende Funktionen

Durch Anschluss dieses Geräts an das Netzwerk können Sie Internetradio-Dienste, wie beispielsweise Tuneln, Streaming von Spotify Connect und kabellose Wiedergabe mit AirPlay®-Funktionen verwenden. Sie können die Music Server-Funktion außerdem verwenden, um auf PCs oder NAS-Geräten gespeicherte Musikdateien zu streamen, welche die Heimnetzwerkfunktion unterstützen. Die grundlegenden Netzwerkfunktionen sind in dem Grund Anleitung aufgeführt. Für erweiterte Funktionen, siehe das Erweiterte Bedienungsanleitung. Nach Firmwareupdates für dieses Gerät können weitere Netzwerkfunktionen verfügbar sein. Siehe auch das Erweiterte Bedienungsanleitung für Informationen über neue Funktionen.

- Das Netzwerk muss mit dem Internet verbunden sein, um Internetradio-Dienste wiederzugeben.
- Je nach Internetradio-Dienst muss der Benutzer sich möglicherweise zunächst vom Computer aus registrieren.

- Zum Verwenden von Spotify Connect muss die Spotify-App auf Ihrem Smartphone oder Tablet installiert sein, und Sie müssen über ein Spotify-Premiumkonto verfügen.
 - Informationen zu Spotify-Einstellungen finden Sie unter: www.spotify.com/connect/
- Mit der Music Server-Funktion kompatible Netzwerkserver sind PCs, auf denen Player mit Serverfunktionalität von Windows Media® Player 11 oder 12 installiert sind, sowie mit Heimnetzwerkfunktion kompatible NAS. Beachten Sie, dass mit PCs nur Musikdateien wiedergegeben werden können, die in der Bibliothek von Windows Media® Player registriert sind.
- Sie müssen möglicherweise zuvor einige Einstellungen auf Ihrem PC vornehmen, um Windows Media® Player 11 oder 12 mit der Music Server-Funktion verwenden zu können.

Führen Sie den folgenden Schritten aus, wenn das Gerät eingeschaltet ist.

1. Schalten Sie den Eingang des Fernsehers auf denjenigen, der mit dem Gerät belegt ist.
2. Drücken Sie auf der Fernbedienung NET (a), um auf dem Fernseher eine Liste mit Netzwerkfunktionen anzuzeigen.
3. Wählen Sie die Netzwerkfunktion mit den Cursortasten der Fernbedienung und drücken Sie ENTER (b) um Ihre Auswahl zu bestätigen. Folgen Sie für Internetradio-Dienste den Anweisungen auf dem Bildschirm, verwenden Sie die Cursortasten zur Auswahl von Radiosendern und Programmen und drücken Sie für die Wiedergabe ENTER. Wählen Sie für Spotify oder AirPlay dieses Gerät mit Ihrem Smartphone für die Wiedergabe. Wählen Sie für Music Server den Server mit den Cursortasten aus, wählen Sie die gewünschte Musikdatei aus und drücken Sie für die Wiedergabe ENTER.
 - Drücken Sie  (c), um zum vorigen Bildschirm zurückzukehren.

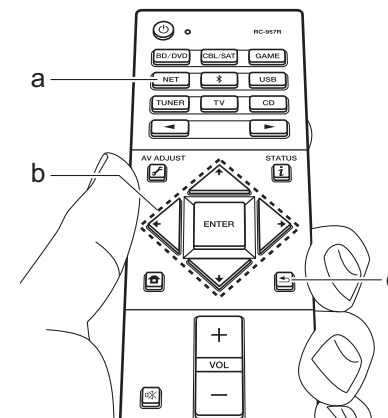

USB-Speichergerät

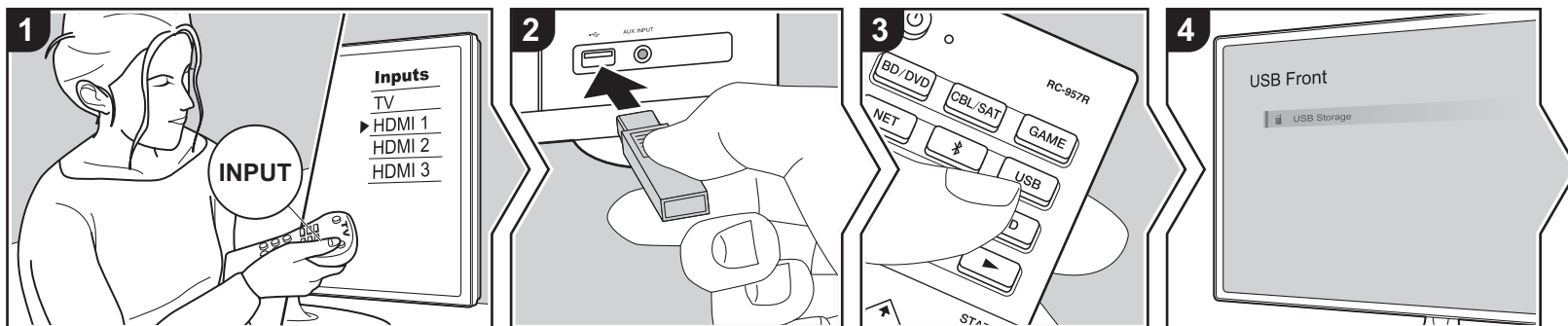

Grundlegende Funktionen

Sie können auf einem USB-Speichergerät gespeicherte Musikdateien wiedergeben.

Führen Sie den folgenden Schritten aus, wenn das Gerät eingeschaltet ist.

1. Schalten Sie den Eingang des Fernsehers auf denjenigen, der mit dem Gerät belegt ist.
2. Stecken Sie Ihr USB-Speichergerät mit den Musikdateien in den USB-Port an der Vorder- oder Rückseite dieses Geräts ein.
3. Drücken Sie USB (b) auf der Fernbedienung und wählen Sie "USB Front" oder "USB Rear" aus.
 - Wenn die Anzeige "USB" auf dem Display blinkt, überprüfen Sie, ob das USB-Speichergerät korrekt angeschlossen ist.
 - Ziehen Sie das USB-Speichergerät nicht heraus, während "Connecting..." auf dem Display angezeigt wird. Dies kann zu Datenverlust führen oder eine

Fehlfunktion verursachen.

4. Drücken Sie beim nächsten Bildschirm ENTER auf der Fernbedienung. Die Liste der Ordner und Musikdateien auf dem USB-Speichergerät werden angezeigt. Wählen Sie den Ordner mit den Cursortasten aus und drücken Sie ENTER, um Ihre Auswahl zu bestätigen. (a)
5. Wählen Sie mit den Cursortasten auf der Fernbedienung die Musikdatei aus und drücken Sie ENTER, um die Wiedergabe zu starten.
 - Drücken Sie  (c), um zum vorigen Bildschirm zurückzukehren.
 - Der USB-Anschluss dieses Geräts entspricht dem USB 2.0-Standard. Die Übertragungsgeschwindigkeit kann für einige wiederzugebende Inhalte unzureichend sein, wodurch es zu Unterbrechungen der Wiedergabe kommen kann.
 - Die Funktion kann nicht für alle USB-Speichergeräte garantiert werden.
 - Von diesem Gerät werden USB-

Speichergeräte unterstützt, die den USB-Massenspeichergeräteklasse-Standard erfüllen. Das Gerät ist außerdem kompatibel mit USB-Speichergeräten der Dateisystemformate FAT16 und FAT32.

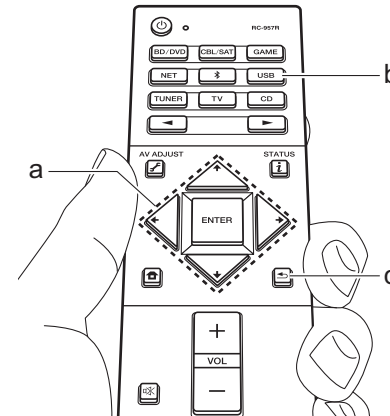

Wiedergabe von AM/FM-Radio

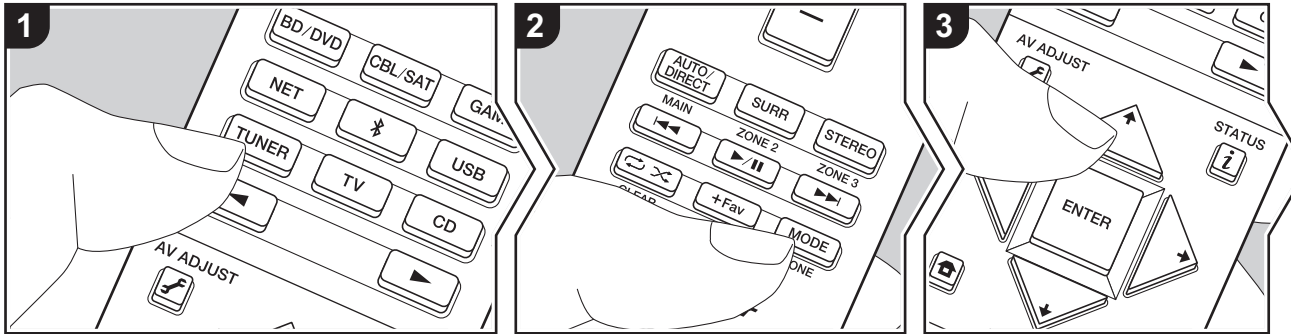

Sie können mit dem in diesem Gerät integrierten Tuner AM- und FM-Radiosender empfangen. Führen Sie den folgenden Schritten aus, wenn das Gerät eingeschaltet ist.

■ Einstellung eines Radiosenders

Automatische Sendersuche

1. Drücken Sie mehrfach TUNER (a) auf der Fernbedienung, um entweder "AM" oder "FM" auf dem Display auszuwählen.
2. Drücken Sie MODE (e) auf der Fernbedienung oder TUNING MODE am Hauptgerät, sodass "TunMode: Auto" auf dem Display angezeigt wird.

TunMode:Auto

3. Wenn Sie die \uparrow / \downarrow -Cursortasten (b) auf der Fernbedienung drücken, wird automatisch nach Radiosendern

gesucht, bis ein Sender gefunden wird. Wenn ein Radiosender eingestellt ist, leuchtet die "TUNED"-Anzeige auf dem Display. Bei Empfang eines FM-Radiosenders leuchtet die "STEREO"-Anzeige.

Bei schlechtem FM-Senderempfang:

Führen Sie das Verfahren für "Manuelle Sendersuche" im folgenden Abschnitt durch. Beachten Sie, dass bei der manuellen Sendersuche der Empfang von FM-Übertragungen unabhängig von dessen Empfindlichkeit in Mono statt in Stereo erfolgt.

Manuelle Sendersuche

Beachten Sie, dass bei der manuellen Sendersuche der Empfang von FM-Übertragungen unabhängig von dessen Empfindlichkeit in Mono statt in Stereo erfolgt.

1. Drücken Sie mehrfach TUNER (a) auf der Fernbedienung, um entweder "AM" oder "FM" auf dem Display

auszuwählen.

2. Drücken Sie MODE (e) auf der Fernbedienung oder TUNING MODE am Hauptgerät, sodass "TunMode: Manual" auf dem Display angezeigt wird.

TunMode:Manual

3. Halten Sie die \uparrow / \downarrow -Cursortasten (b) auf der Fernbedienung gedrückt und wählen Sie den gewünschten Radiosender aus.

- Die Frequenz ändert sich bei jedem Drücken der \uparrow / \downarrow -Cursortasten in 1er-Schritten. Die Frequenz ändert sich kontinuierlich, wenn die Taste gehalten wird, und stoppt, wenn sie losgelassen wird.

Einstellen des Frequenzschritts:

Drücken Sie \leftarrow auf der Fernbedienung, wählen Sie in Home "System Setup" - "Miscellaneous" - "Tuner" - "AM Frequency Step" aus und legen Sie den Frequenzschritt für Ihre Region fest.

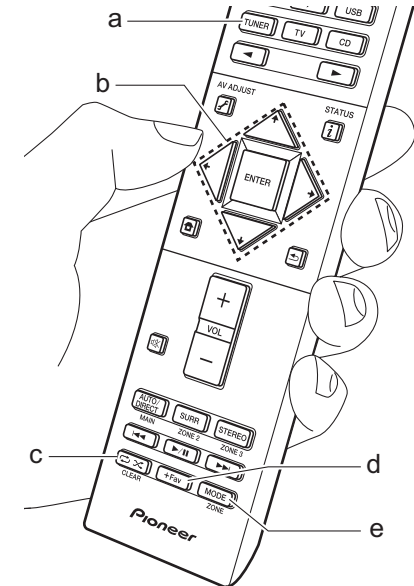

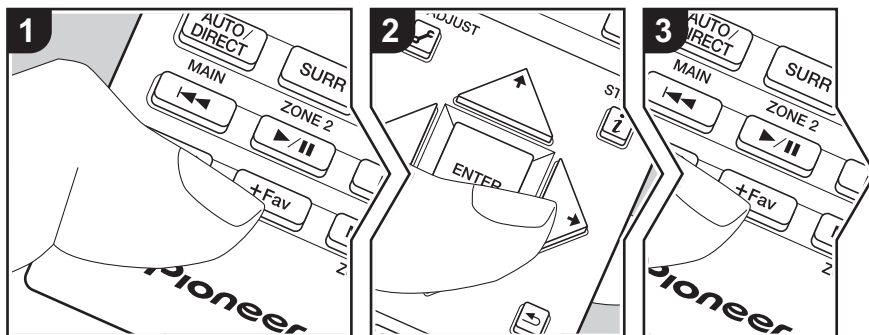

■ Voreinstellung eines Radiosenders

Sie können bis zu 40 Radiosender speichern.

Registrierungsverfahren

Wenn Sie den zu registrierenden AM/FM-Radiosender eingestellt haben, führen Sie die folgenden Schritte aus.

1. Drücken Sie +Fav (d) auf der Fernbedienung oder +FAVORITE am Hauptgerät. Die voreingestellte Nummer auf dem Display beginnt zu blinken.

FM 87.5 MHz

2. Während die voreingestellte Nummer blinkt (ca. 8 Sekunden), drücken Sie mehrfach die \leftarrow / \rightarrow -Cursortasten (b) auf der Fernbedienung, um eine Nummer zwischen 1 und 40 auszuwählen.
3. Drücken Sie noch einmal +Fav auf der Fernbedienung oder +FAVORITE am

Hauptgerät, um den Sender zu registrieren.

Die voreingestellte Nummer hört auf zu blinken, wenn sie registriert ist. Wiederholen Sie dieses Verfahren für alle Ihre bevorzugten AM/FM-Radiosender.

Auswahl eines voreingestellten Radiosenders

1. Drücken Sie TUNER (a) auf der Fernbedienung.
2. Drücken Sie die \leftarrow / \rightarrow -Cursortasten (b) auf der Fernbedienung, um eine voreingestellte Nummer auszuwählen.

Löschen eines voreingestellten Radiosenders

1. Drücken Sie TUNER (a) auf der Fernbedienung.
2. Drücken Sie die \leftarrow / \rightarrow -Cursortasten (b) auf der Fernbedienung, um die voreingestellte Nummer zum Löschen auszuwählen.

3. Drücken Sie +Fav (d) auf der Fernbedienung oder +FAVORITE am Hauptgerät, bis die voreingestellte Nummer auf dem Display zu blinken beginnt, und drücken Sie dann CLEAR (c), um die Nummer zu löschen. Die Nummer auf der Anzeige erlischt nach dem Löschen.

■ Verwenden von RDS

RDS steht für das Radio Data System und ist ein Verfahren zur Übertragung von Daten in FM-Radiosignalen. In Regionen mit RDS wird der Name des Radiosenders angezeigt, wenn Sie einen Radiosender einstellen, der Programminformationen überträgt. Wenn Sie in diesem Fall i auf der Fernbedienung drücken, stehen Ihnen die folgenden Funktionen zur Verfügung:

Textinformationen anzeigen (Radiotext)

1. Wenn der Name des Radiosenders auf dem Display angezeigt wird, drücken Sie einmal i auf der Fernbedienung. Der vom Sender übertragene Radiotext (RT) läuft über das Display. "No Text Data" wird angezeigt, wenn keine Textinformationen verfügbar sind.

Sendersuche nach Programmtyp

1. Wenn der Name des Radiosenders auf dem Display angezeigt wird, drücken Sie zweimal i auf der Fernbedienung.
2. Drücken Sie \leftarrow / \rightarrow auf der Fernbedienung, um den Programmtyp auszuwählen, nach dem gesucht werden soll. Drücken Sie dann ENTER,

um die Suche zu starten.

- Die Programmtypen werden wie folgt angezeigt: None/News (Aktuelle Berichte)/Affairs (Aktuelles Zeitgeschehen)/Info (Informationen)/Sport/Educate (Bildung)/Drama/Culture/Science (Wissenschaft und Technik)/Varied/Pop M (Popmusik)/Rock M (Rockmusik)/Easy M (Musik für unterwegs)/Light M (Leichte Klassik)/Classics (Ernste Klassik)/Other M (Andere Musik)/Weather/Finance/Children (Kinderprogramme)/Social (Gesellschaftliche Angelegenheiten)/Religion/Phone In/Travel/Leisure/Jazz (Jazzmusik)/Country (Countrymusik)/Nation M (Nationalmusik)/Oldies (Oldie-Musik)/Folk M (Folkmusik)/Document (Dokumentationen)
- Die angezeigten Informationen stimmen möglicherweise nicht mit den übertragenen Inhalten überein.
- 3. Wenn ein Radiosender gefunden wurde, blinkt der Name des Senders auf dem Display. Drücken Sie währenddessen ENTER, um die Wiedergabe des Senders zu starten. Wenn Sie nicht ENTER drücken, wird die Sendersuche fortgesetzt.
- Wenn kein Sender gefunden wurde, wird die Meldung "Not Found" angezeigt.
- Es können ungewöhnliche Zeichen angezeigt werden, wenn das Gerät Zeichen empfängt, die nicht unterstützt werden. Hierbei handelt es sich jedoch nicht um eine Fehlfunktion. Wenn das Sendersignal schwach ist, werden möglicherweise keine Informationen angezeigt.

Wiedergabemodus

Dieses Gerät bietet eine Vielzahl von Wiedergabemodi. Die grundlegenden Funktionen sind in dem Grund Anleitung aufgeführt. Weitere Einzelheiten finden Sie in dem Erweiterte Bedienungsanleitung.

- Der für eine Quelle zuletzt ausgewählte Wiedergabemodus wird für die Tasten AUTO/DIRECT, SURR und STEREO gespeichert. Wird ein wiedergegebener Inhalt nicht vom zuletzt ausgewählten Wiedergabemodus unterstützt, so wird automatisch der Standard-Wiedergabemodus für diesen Inhalt ausgewählt.

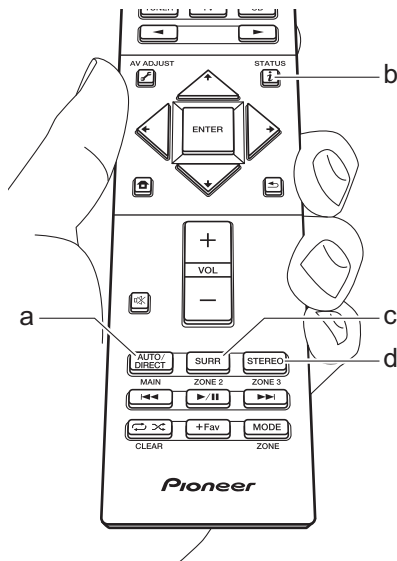

AUTO/DIRECT -Taste (a)

Wenn Sie mehrfach drücken, werden die für das Eingangssignal geeigneten Wiedergabemodi zwischen "Auto Surround", "Direct" und "Pure Direct" gewechselt. Wenn Sie eine der Einstellungen ausgewählt haben, wird auf dem Display des Hauptgeräts "Auto Surround" (oder "Direct" oder "Pure Direct") und dann der automatisch ausgewählte Wiedergabemodus (Dolby Digital bei Mehrkanal-Eingangssignalen, Stereo bei 2-Kanal-Eingangssignalen usw.) angezeigt.

Im "Direct"-Modus werden einige Prozesse wie Klangregelfunktionen ausgeschaltet, welche die Klangqualität beeinträchtigen können. Sie erhalten dadurch eine noch höhere Klangqualität. Im "Pure Direct"-Modus werden noch mehr Prozesse ausgeschaltet, welche die Klangqualität beeinträchtigen können. Sie erhalten dadurch eine naturgetreuere Wiedergabe des Originalklangs. In diesem Fall wird die Lautsprecherkalibrierung mit MCACC deaktiviert.

- Je nach Eingangssignal und Lautsprecherkonfiguration können die Modi Dolby Surround und DTS Neural:X, die Eingangssignale mit 2 bzw. 5.1 Kanälen auf 5.1 bzw. 7.1 Kanäle erweitern, automatisch ausgewählt werden.

SURR Taste (c)

Sie können aus einer Vielzahl von Wiedergabemodi nach Ihrem Hörgeschmack auswählen. Es sind die Modi Dolby Digital, DTS-HD Master Audio

und Stereo verfügbar, die Sie passend zum Eingangssignal auswählen können, sowie die Modi Dolby Surround und DTS Neural:X, die Eingangssignale mit 2 bzw. 5.1 Kanälen auf 5.1 bzw. 7.1 Kanäle erweitern können. Sie können auch Original-Surround-Modi wie Ext.Stereo oder Drama auswählen.

STEREO Taste (d)

Sie können den "Stereo"-Modus auswählen, wenn die Wiedergabe nur über die Frontlautsprecher und den Subwoofer erfolgen soll.

Überprüfen des Eingangsformats und des Wiedergabemodus

Drücken Sie mehrfach \bar{i} (b) auf der Fernbedienung, um die Anzeige am Hauptgerät wie folgt zu wechseln.

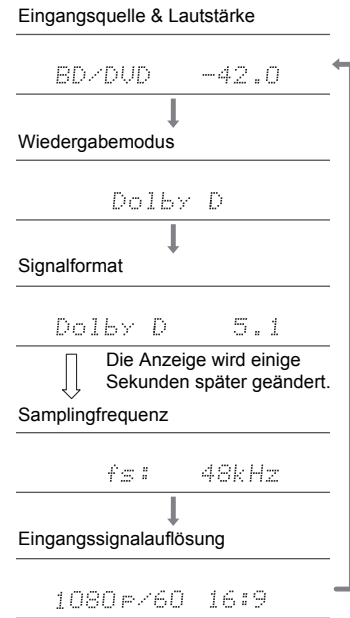

Lizenz- und Warenzeichen

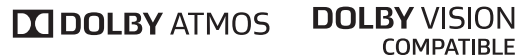

Manufactured under license from Dolby Laboratories. Dolby, Dolby Atmos, Dolby Surround, Dolby Vision and the double-D symbol are trademarks of Dolby Laboratories.



For DTS patents, see <http://patents.dts.com>. Manufactured under license from DTS, Inc. DTS, the Symbol, DTS in combination with the Symbol, DTS:X, and the DTS:X logo are registered trademarks or trademarks of DTS, Inc. in the United States and/or other countries. © DTS, Inc. All Rights Reserved.



The terms HDMI and HDMI High-Definition Multimedia Interface, and the HDMI Logo are trademarks or registered trademarks of HDMI Licensing LLC in the United States and other countries.



The Wi-Fi CERTIFIED Logo is a certification mark of Wi-Fi Alliance®.



AirPlay, iPad, iPhone, iPod, iPod classic, iPod nano and iPod touch are trademarks of Apple Inc., registered in the U.S. and other countries.

iPad Air and iPad mini are trademarks of Apple Inc.

"Made for iPod", "Made for iPhone" and "Made for iPad" mean that an electronic accessory has been designed to connect specifically to iPod, iPhone, or iPad, respectively, and has been certified by the developer to meet Apple performance standards. Apple is not responsible for the operation of this device or its compliance with safety and regulatory standards.

Please note that the use of this accessory with iPod, iPhone or iPad may affect wireless performance.

AirPlay works with iPhone, iPad, and iPod touch with iOS 4.3.3 or later, Mac with OS X Mountain Lion or later, and PC with iTunes 10.2.2 or later.



PANDORA, the PANDORA logo, and the Pandora trade dress are trademarks or registered trademarks of Pandora Media, Inc. Used with permission.



The BLUETOOTH® word mark and logos are registered trademarks owned by Bluetooth SIG, Inc.

The Spotify software is subject to third party licenses found here: www.spotify.com/connect/third-party-licenses



This Mark Certifies that this product is compliant with the BLACKFIRE ALLIANCE Standard. Please refer to WWW.BLACKFIREALLIANCE.COM for more information. BLACKFIRE™ is a Registered Trademark (No. 85,900,599) of BLACKFIRE RESEARCH CORP. All rights reserved.



FireConnect™ is technology powered by BlackFire Research.

This product is protected by certain intellectual property rights of Microsoft. Use or distribution of such technology outside of this product is prohibited without a license from Microsoft.

Windows 7, Windows Media, and the Windows logo are trademarks or registered trademarks of Microsoft Corporation in the United States and/or other countries.

"All other trademarks are the property of their respective owners."

"Toutes les autres marques commerciales sont la propriété de leurs détenteurs respectifs."

"El resto de marcas comerciales son propiedad de sus respectivos propietarios".

"Tutti gli altri marchi di fabbrica sono di proprietà dei rispettivi proprietari."

"Alle anderen Warenzeichen sind das Eigentum ihrer jeweiligen Eigentümer."

"Alle andere handelsmerken zijn eigendom van de desbetreffende rechthebbenden."

"Alla andra varumärken tillhör deras respektive ägare."

