



AMBEO Soundbar

SB01

- EN Quick Guide
- DE Kurzanleitung
- FR Guide rapide
- ES Instrucciones resumidas
- PT Guia rápidos
- NL Beknopte handleiding
- IT Guida rapida
- DA Kort vejledning
- SV Snabbguide

Product overview

AMBEO Soundbar

Front

- Vorderseite
- Face avant
- Lado frontal
- Parte frontal
- Voorzijde
- Lato anteriore
- Forside
- Framsida

- Operating elements
- Bedienelemente
- Commandes
- Elementos de control
- Elementos de operação
- Bedieningselementen
- Elementi di comando
- Betjeningselementer
- Manöverenheter

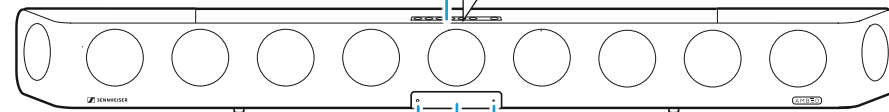
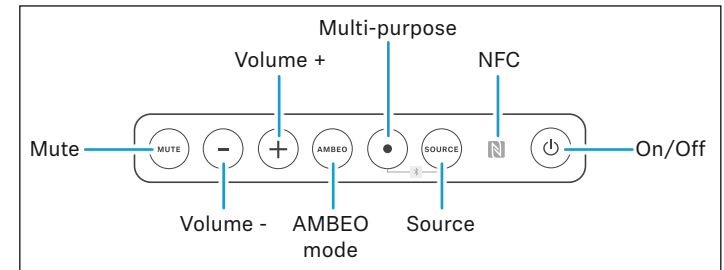

- Microphone socket
- Mikrofonbuchse
- Prise microphone
- Hembrilla de micrófono
- Tomada do microfone

- Microfoonbus
- Presă microfono
- Mikrofonbøsning
- Mikrofonuttag

- Display
- Display
- Écran
- Pantalla
- Visor

- Display
- Display
- Display
- Display

- Status LED
- Status-LED
- LED d'état
- LED de estado
- LED de estado

- Statusled
- LED di stato
- Statuslysdioder
- Statuslampe

- permanent light
- ⊙ 1x light up
- ⊙ pulsing

AMBEO Soundbar

Back

- Rückseite
- Face arrière
- Lado posterior
- Parte traseira
- Achterzijde
- Lato posteriore
- Bagside
- Baksida



- Cooling vents
- Kühlöffnungen
- Ouvertures de refroidissement
- Aberturas de refrigeración
- Aberturas de arrefecimento
- Koelopeningen
- Apertura di ventilazione
- Køleåbninger
- Kylöppningar

- Connections
- Anschlüsse
- Connexions
- Conexiones
- Ligações
- Aansluitingen
- Collegamenti
- Tilslutninger
- Anslutningar

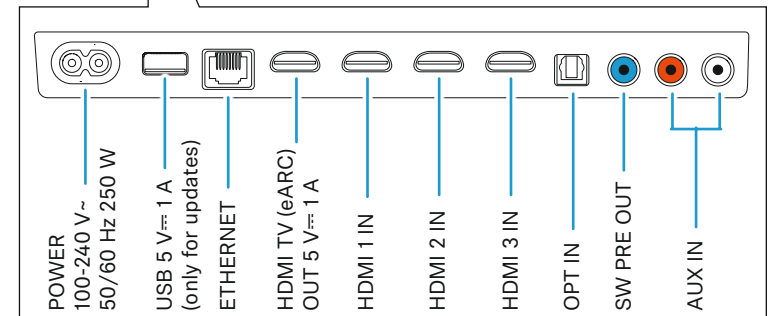

AMBEO Soundbar Remote

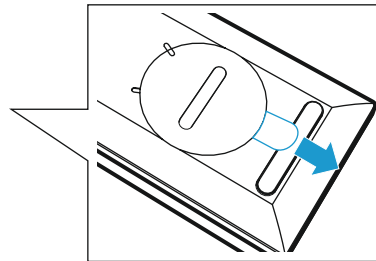
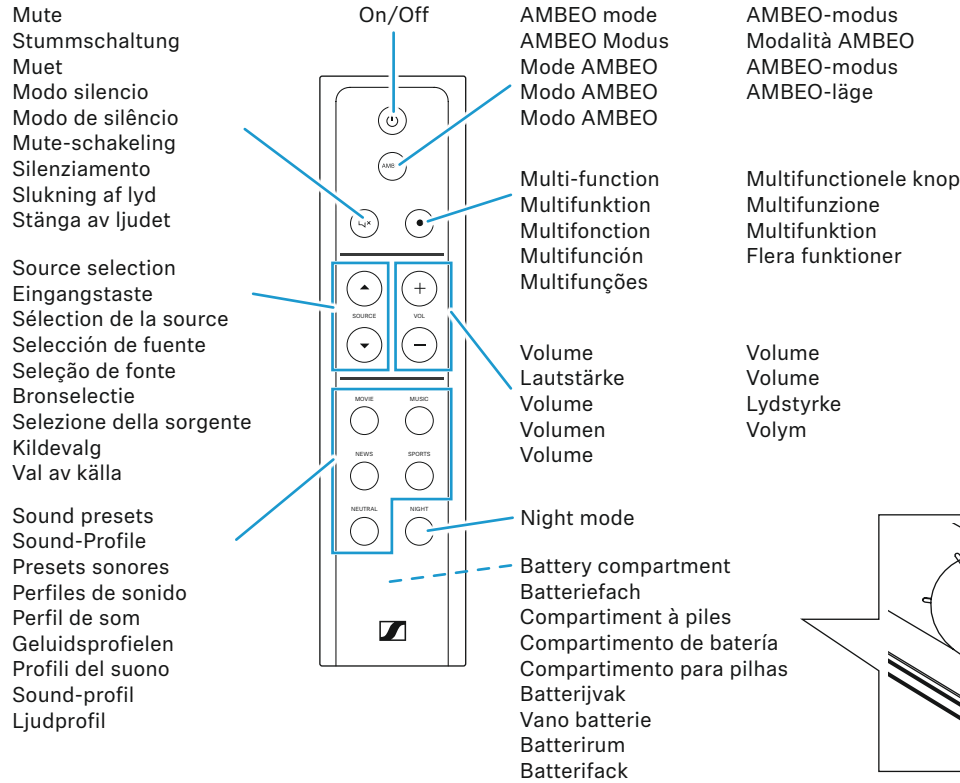

Calibration microphone

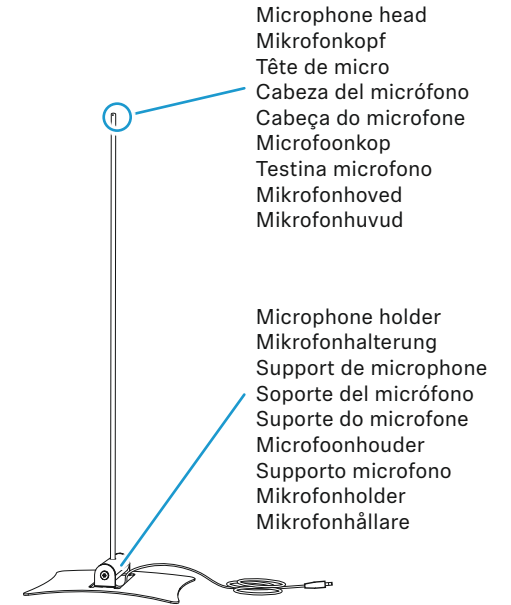

Package contents | Lieferumfang | Contenu | Volumen de suministro | Material fornecido |
Omvang levering | Dotazione | Leveringsomfang | Medföljande delar

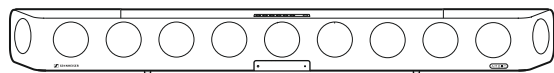

AMBEO Soundbar

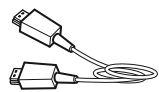

High Speed
HDMI® cable

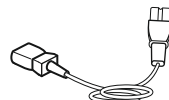

Power cable,
country-specific

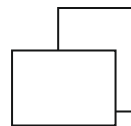

Quick guide
Safety guide

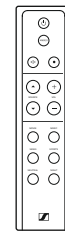

Soundbar remote
(incl. 1x battery
CR2032)

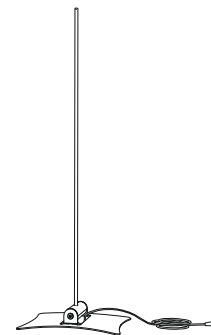

Calibration
microphone

Accessory

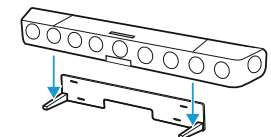

Wall mount SB01-WM for AMBEO Soundbar
Wall mount (optional accessory)
Wandhalterung (optionales Zubehör)
Support mural (accessoire optionnel)
Soporte mural (accesorio opcional)
Suporte de parede (acessório opcional)
Wandhouder (optioneel accessoire)
Supporto a parete (accessorio opzionale)
Væggholder (ekstra tilbehør)
Väggfäste (separat tillbehör)

Setup

Installing the Soundbar | Soundbar aufstellen | Installer la Soundbar | Colocar la barra de sonido | Instalar a barra de som | De soundbar installeren | Installazione della Soundbar | Installation af soundbar | Installera Soundbar

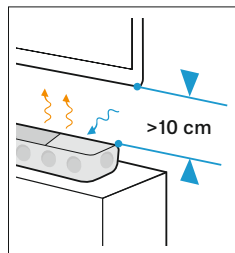
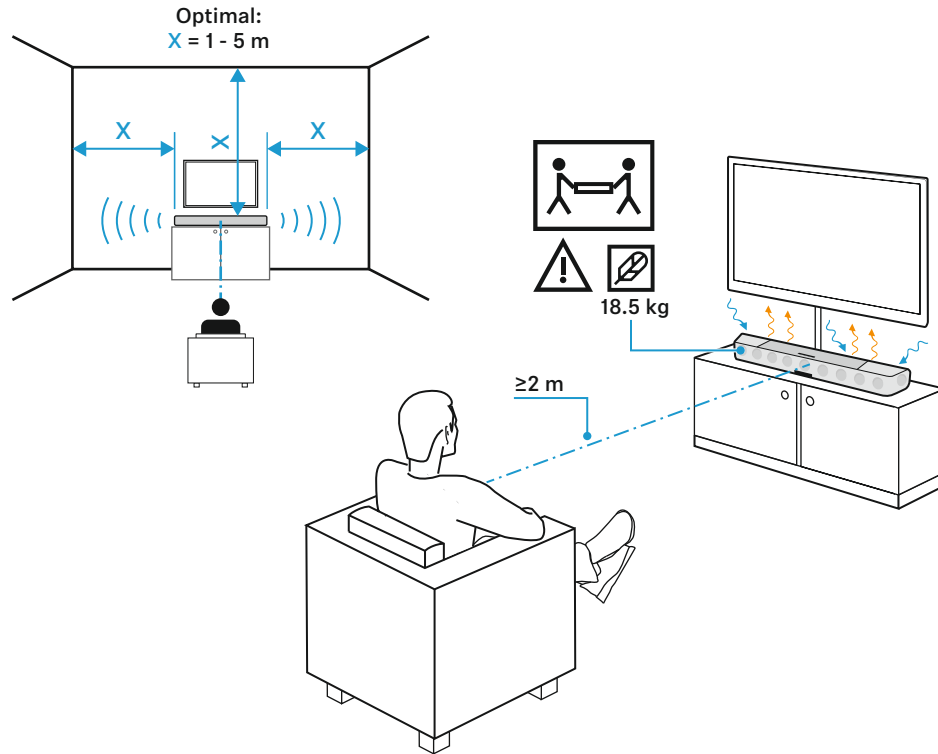

Ensure circulating ventilation.
Sorgen Sie für eine zirkulierende Belüftung.
Assurez une ventilation circulante.
Procure la circulación del aire.
Garanta uma ventilação circulante.
Zorg voor een circulerende ventilatie.
Provvedere alla circolazione dell'aria.
Sørg for en cirkulerende ventilation.
Ordna med cirkulerande ventilation.

Connecting the Soundbar | Die Soundbar anschließen | Raccorder la Soundbar | Conectar la barra de sonido | Ligar a barra de som | De soundbar aansluiten | Collegamento della Soundbar | Tilslutning af soundbar | Ansluta Soundbar

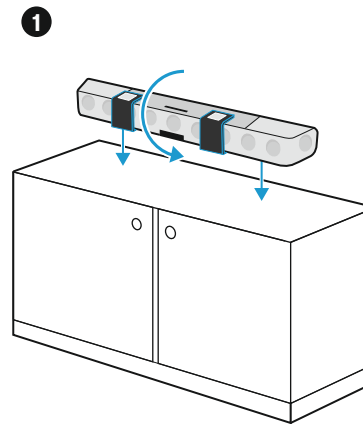

Place the Soundbar carefully on its front using a protective material as cover. | Legen Sie die Soundbar vorsichtig auf die Vorderseite und legen Sie Schutzmaterial dazwischen. | Placez soigneusement la Soundbar sur le devant en utilisant un matériau de protection. | Coloque la barra de sonido cuidadosamente sobre el lado frontal y coloque material de protección debajo de ella. | Posicione a barra de som cuidadosamente numa superfície sobre a parte frontal e coloque material de proteção entre ambas. | Plaats de soundbar voorzichtig op de voorzijde, met daaronder het beschermingsmateriaal. | Appoggiare la Soundbar con cautela sul lato anteriore e inserire il materiale di protezione. | Læg soundbaren forsigtigt på forsiden, og læg beskyttelsesmateriale imellem. | Läg försiktigt Soundbar på dess framsida med ett skyddande material emellan.

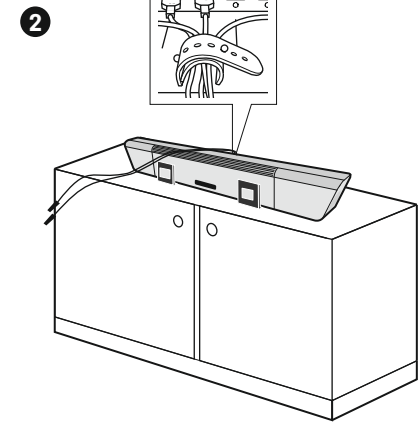

Connect the cables and bundle them with the cable tie. | Schließen Sie die Kabel an und bündeln Sie sie mit der Kabelschleufe. | Raccordez les câbles et regroupez-les avec un attache-câbles. | Conecte los cables y agrúpelos con la abrazadera. | Ligue os cabos e una-os com uma presilha de cabos. | Sluit de kabels aan en bundel ze met een kabelbinder. | Collegare i cavi e legarli insieme con l'apposita fascetta. | Tilslut kablerne, og bundt dem med kabelløkken. | Anslut kablarna och bunta ihop dem med buntbandet.

Connecting the Soundbar to a TV and other audio sources |
 Soundbar an ein Fernsehgerät und andere Audioquellen anschließen
 | Raccorder la Soundbar à une télé et à d'autres sources audio |
 Conectar la barra de sonido a un televisor y a otras fuentes de audio
 | Ligar a barra de som a um televisor ou a outras fontes áudio |
 De soundbar aansluiten op een tv en andere bronnen | Collegamento
 della Soundbar a un televisore e ad altre sorgenti audio | Tilslut
 soundbaren til et fjernsyn og andre lydtilkilder | Anslut Soundbar till
 en tv-apparat och andra ljudkällor

Digital connection | Digitale Verbindung | Connexion numérique | Conexión digital
 | Ligação digital |
 Digitale verbinding | Collegamento digitale | Digital forbindelse | Digital anslutning

Recommended: Connection to a TV with HDMI IN sockets labeled „ARC/eARC“. |
 Empfohlen: Anschließen an ein Fernsehgerät mit „ARC/eARC“ gekennzeichnete
 HDMI IN-Buchsen. | Recommandé : Connexion à une télé avec des prises HDMI IN
 marquées « ARC / eARC ». | Recomendación: Conectar a un televisor con conectores
 hembra HDMI IN marcados con „ARC/eARC“. | Recomendação: Ligar a um televisor
 com tomadas HDMI IN assinaladas com „ARC/eARC“. |
 Aanbevolen: aansluiten op een tv met HDMI IN-poort met label „ARC/eARC“. | Si con-
 siglia: Collegamento a un televisore con prese HDMI IN contrassegnate con „ARC/
 eARC“. | Anbefalet: Tilslutning til et fjernsyn med HDMI in-bøsninger, der er markeret
 med „ARC/eARC“. | Rekommendation: Anslutning till en tv-apparat med "ARC/
 eARC"-märktan HDMI IN-uttag.

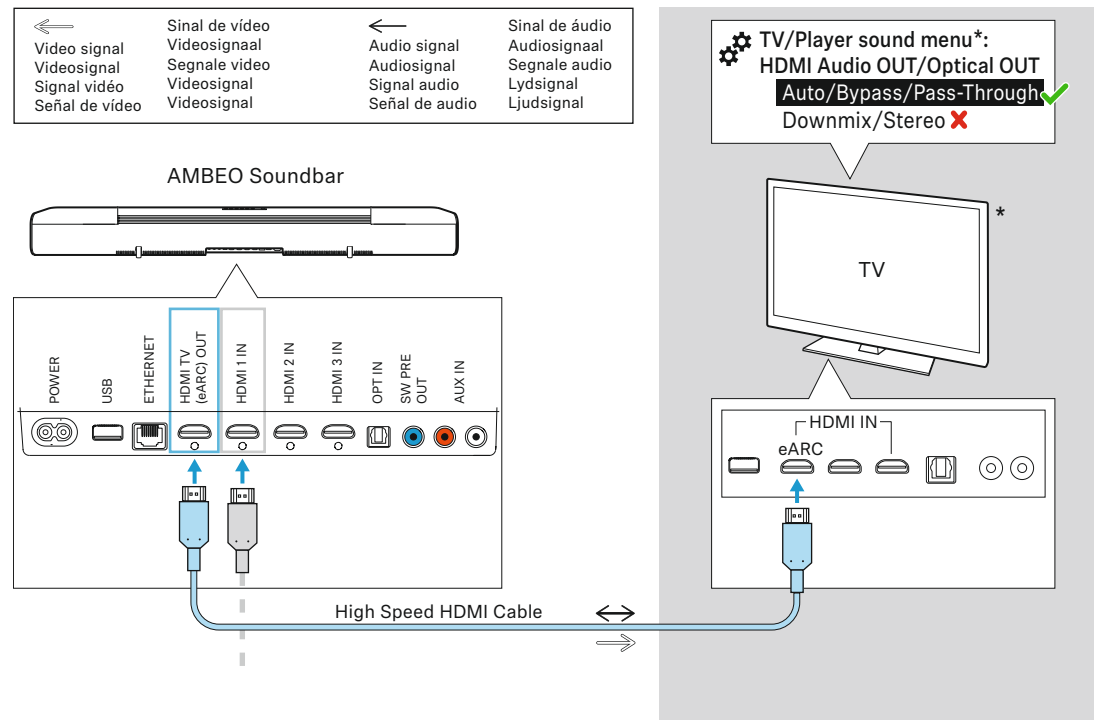

Connection to a TV without HDMI IN sockets labeled „eARC“. | Anschließen an ein
 Fernsehgerät ohne „eARC“ gekennzeichnete HDMI IN-Buchsen. | Connexion à une
 télé sans prises HDMI IN marquées « ARC ». | Conectar a un televisor sin conectores
 hembra HDMI IN marcados con „ARC“. | Ligar a um televisor sem tomadas HDMI IN
 assinaladas com „ARC“. |
 Aansluiten op een tv met HDMI IN-poort zonder label „ARC“. | Collegamento a un
 televisore senza prese HDMI IN contrassegnate con „ARC“. | Tilslutning til et fjernsyn
 uden HDMI in-bøsninger, der er markeret med „ARC“. | Anslutning till en tv-apparat
 som saknar "ARC"-märkta HDMI IN-uttag.

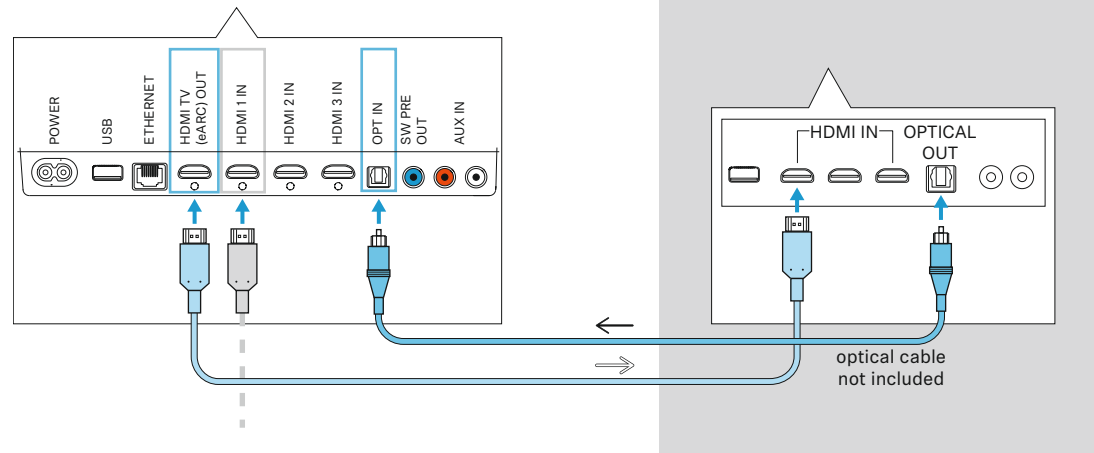

Connection to an external device. | Anschließen an ein externes Gerät. | Connexion à
 un appareil externe | Conectar a un aparato externo. | Ligar a um dispositivo externo. |
 Aansluiten op een extern toestel. | Collegamento a un dispositivo esterno. | Tilslutning
 til et eksternt apparat. | Anslutning till en extern enhet.

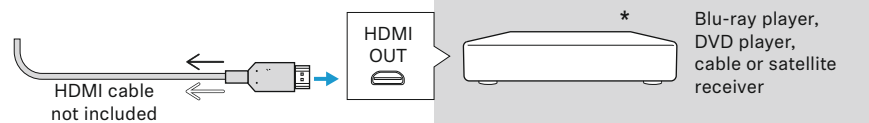

Analog connection | Analoge Verbindung | Connexion analogique | Conexión analógica | Ligação analógica | Analoge verbinding | Collegamento analogico | Analog forbindelse | Analog anslutning

Connection to a TV or audio source without HDMI socket and without optical digital output socket. | Anschließen an eine Audioquelle ohne HDMI-Buchse und ohne optische, digitale Ausgangsbuchse. | Connexion à une source audio sans prise HDMI et sans prise de sortie numérique optique. | Conectar a una fuente de audio sin conector hembra HDMI y sin conector hembra de salida óptico digital. | Ligar a uma fonte áudio sem tomada HDMI e sem tomada de saída digital e ótica. | Aansluiten op een tv of audiobron zonder HDMI-poort en zonder optische, digitale uitgangspoort. | Collegamento a una sorgente audio senza presa HDMI e senza presa di uscita ottica, digitale. | Tilslutning til en lydkilde uden HDMI-bøsning og uden optisk, digital udgangsbøsning. | Anslutning till en ljudkälla utan HDMI-uttag och utan optiskt, digitalt uttag.

Connection to a TV or audio source without HDMI socket and without optical digital output socket. | Anschließen an eine Audioquelle ohne HDMI-Buchse und ohne optische, digitale Ausgangsbuchse. | Connexion à une source audio sans prise HDMI et sans prise de sortie numérique optique. | Conectar a una fuente de audio sin conector hembra HDMI y sin conector hembra de salida óptico digital. | Ligar a uma fonte áudio sem tomada HDMI e sem tomada de saída digital e ótica. | Aansluiten op een tv of audiobron zonder HDMI-poort en zonder optische, digitale uitgangspoort. | Collegamento a una sorgente audio senza presa HDMI e senza presa di uscita ottica, digitale. | Tilslutning til en lydkilde uden HDMI-bøsning og uden optisk, digital udgangsbøsning. | Anslutning till en ljudkälla utan HDMI-uttag och utan optiskt, digitalt uttag.

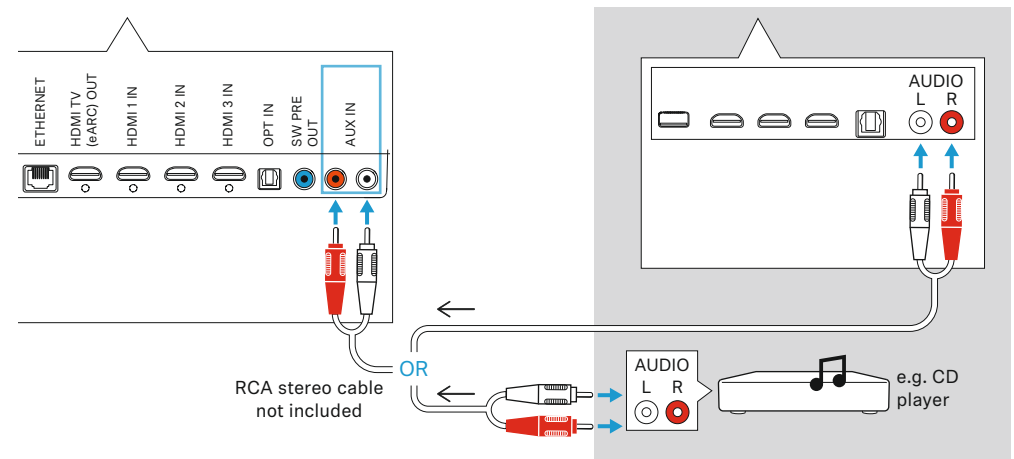

Connecting the Soundbar to a wired network | Soundbar mit einem kabelgebundenen Netzwerk verbinden | Raccorder la Soundbar à un réseau filaire | Conectar la barra de sonido a una red cableada | Ligar a barra de som a uma rede com fios | Accesspoint op een computer/netwerk aansluiten | Collegamento della Soundbar con una rete cablata | Forbindelse af soundbar med et kabelbundet netværk | Ansluta Soundbar till ett kabelanslutet nätverk

Connecting the Soundbar to a wired network | Soundbar mit einem kabelgebundenen Netzwerk verbinden | Raccorder la Soundbar à un réseau filaire | Conectar la barra de sonido a una red cableada | Ligar a barra de som a uma rede com fios | Accesspoint op een computer/netwerk aansluiten | Collegamento della Soundbar con una rete cablata | Forbindelse af soundbar med et kabelbundet netværk | Ansluta Soundbar till ett kabelanslutet nätverk

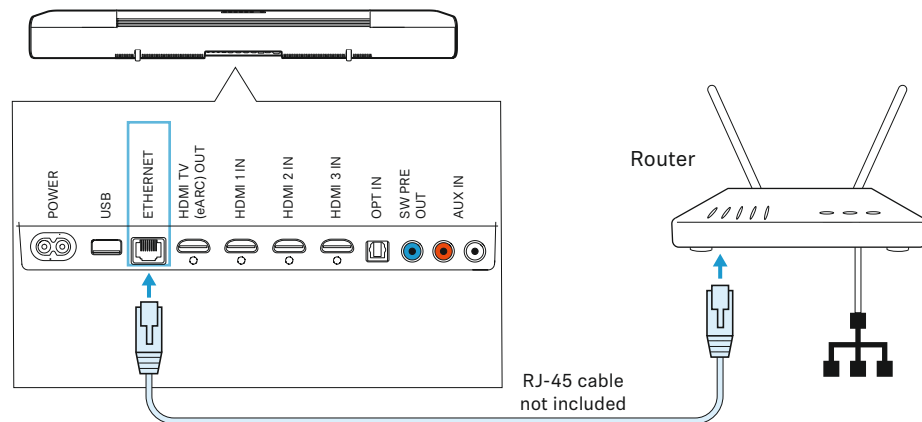

Connecting the soundbar to a subwoofer | Soundbar mit Subwoofer verbinden | Raccorder la Soundbar à un subwoofer | Conectar la barra de sonido con el subwoofer | Ligar a barra de som a um subwoofer | De soundbar met een kabel op het netwerk aansluiten | Collegamento della Soundbar con un subwoofer | Forbindelse af soundbar med subwoofer | Ansluta Soundbar till en subwoofer

Connecting the soundbar to a subwoofer | Soundbar mit Subwoofer verbinden | Raccorder la Soundbar à un subwoofer | Conectar la barra de sonido con el subwoofer | Ligar a barra de som a um subwoofer | De soundbar met een kabel op het netwerk aansluiten | Collegamento della Soundbar con un subwoofer | Forbindelse af soundbar med subwoofer | Ansluta Soundbar till en subwoofer

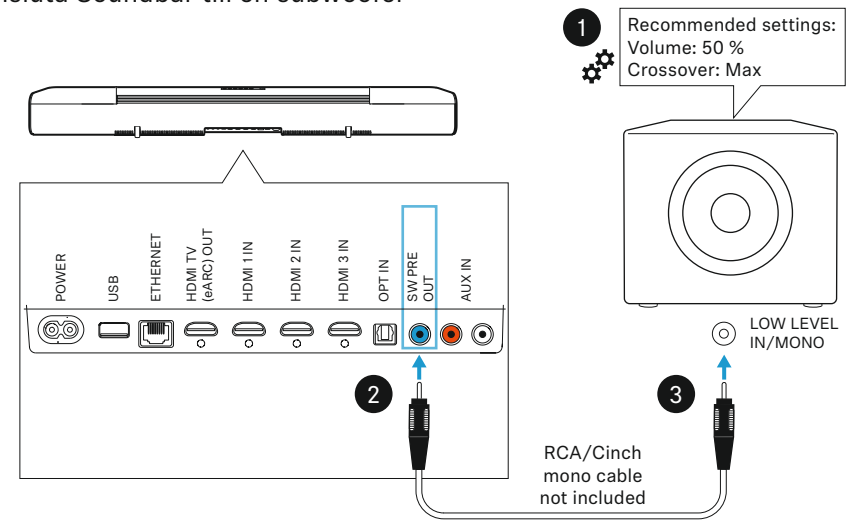

4 New room calibration necessary. | Neue Raumkalibrierung notwendig. | Nouvelle calibration de la pièce nécessaire. | Nueva calibración de sala necesaria. | É necessária uma nova calibração espacial. | De soundbar op een subwoofer aansluiten. | Necessaria nuova calibrazione ambientale. | Ny rumkalibrering nødvendig. | Ny rumskalibrering krävs.

Connecting the Soundbar to the power supply system for the first time | Soundbar das erste Mal an das Stromnetz anschließen | Raccorder la Soundbar au secteur pour la première fois | Conectar la barra de sonido por primera vez con la red de corriente | Ligar a barra de som à rede elétrica pela primeira vez | De soundbar voor de eerste keer op het stroomnet aansluiten | Primo collegamento della Soundbar alla rete elettrica | Tilslutning af soundbar til strømnettet første gang | Ansluta Soundbar första gången till elnätet

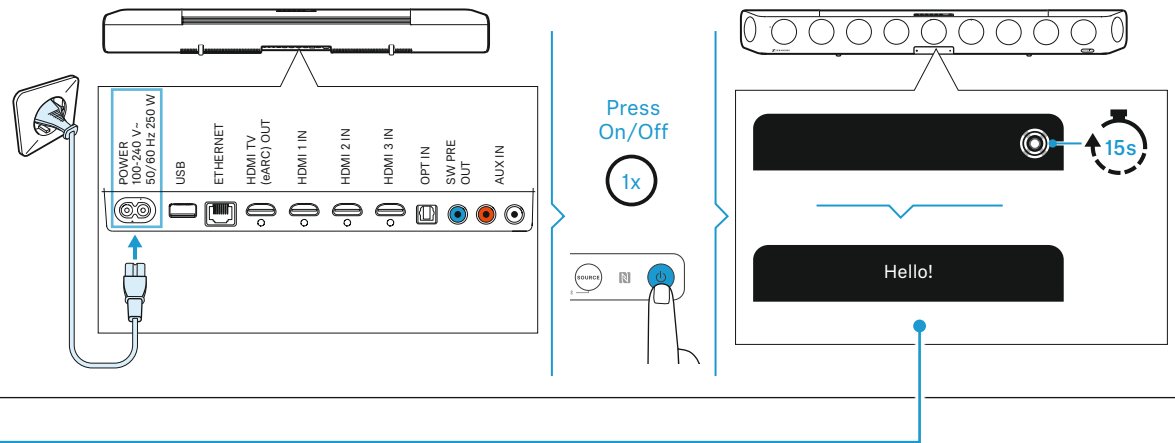

Room calibration

1 Set up micrc
Set up microphone

Putting the microphone upright | Mikrofon aufrichten | Redresser le microphone | Orientar el micrófono | Endireitar o microfone | Plaats de microfoon rechtop | Raddrizzare il microfono | Oprensning af mikrofonen | Justera in mikrofonen

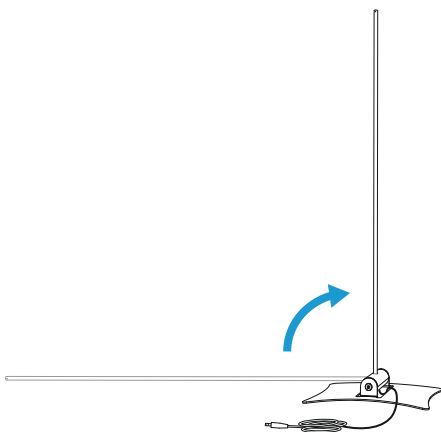

2 The microphone head should be at ear height during normal use. | Der Mikrofonkopf soll sich auf Ohrhöhe bei üblicher Nutzung befinden. | La tête de micro doit être à la hauteur des oreilles lors d'une utilisation normale. | Para el uso normal, la cabeza del micrófono debe encontrarse a la altura de los oídos. | A cabeça do microfone deve estar à altura das orelhas para uma utilização normal. | Voor normaal gebruik moet de microfoonkop zich op oorhoogte bevinden. | La testina microfono deve trovarsi ad altezza dell'orecchio durante l'uso normale. | Mikrofonhovedet skal befinde sig i ørehøjde ved normal anvendelse. | Mikrofonhuvudet ska vid normal användning befinna sig på öronhöjd.

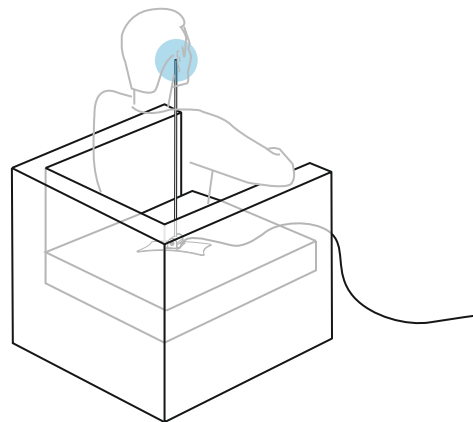

3 Connect the microphone cable to the Soundbar microphone socket. | Verbinden Sie das Mikrophonkabel mit dem Soundbar-Mikrofonbuchse. | Raccordez le câble du microphone à la prise microphone de la Soundbar. | Conecte el cable del micrófono con el conector hembra de micrófono en la barra de sonido. | Ligue o cabo do microfone à tomada do microfone na barra de som. | Sluit de microfoonkabel aan op de microfoonpoort van de soundbar. | Collegare il cavo del microfono con la presa del microfono sulla Soundbar. | Forbind mikrofonkablet med soundbar-mikrofonbøsningen. | Anslut mikrofonkabeln till mikrofonuttaget på Soundbar.

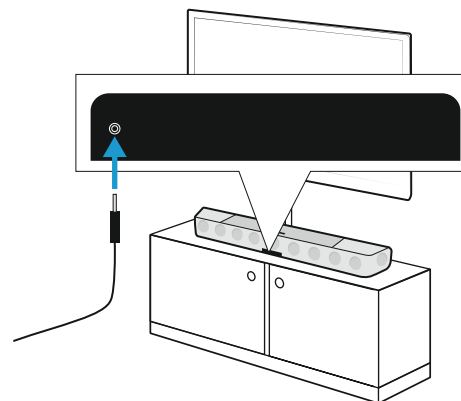

4 Press AMBEI
Press AMBEO to start callibration

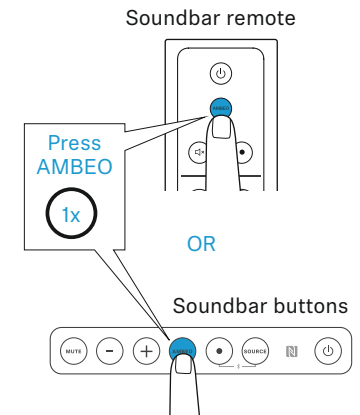

5 Please step

Please step to the side

Avoid disturbing noises (open windows, household appliances, etc.) and do not stay between the Soundbar and the microphone as this can falsify the calibration. The calibration will take a few minutes to complete. Please note that the test tones are played at a high volume during calibration. | Vermeiden Sie Störgeräusche (offene Fenster, Haushaltsgeräte, etc.) und befinden Sie sich nicht zwischen Soundbar und Mikrophon, da dies die Kalibrierung verfälschen kann. Die Kalibrierung dauert einige Minuten. Berücksichtigen Sie, dass die Testtöne beim Messvorgang bei hohem Lautstärkepegel erfolgen. | Évitez le bruit (fenêtres ouvertes, appareils ménagers, etc.) et ne vous trouvez pas entre la Soundbar et le microphone, car cela pourrait fausser le calibrage. Le calibrage prend quelques minutes. Prenez en compte que les tonalités de test se produisent à des volumes élevés pendant le processus de mesure. | Evite los ruidos molestos (ventanas abiertas, aparatos domésticos, etc.) y no permanezca entre la barra de sonido y el micrófono ya que esto puede falsificar la calibración. La calibración dura unos minutos. Recuerde que, durante la calibración, los tonos de prueba se reproducen a un nivel de volumen elevado. | Evite ruídos de interferência (janelas abertas, aparelhos domésticos, etc.) e não se coloque entre a barra de som e o microfone, uma vez que pode adulterar a calibração. A calibração dura alguns minutos. Tenha em consideração que os sons de teste durante o processo de medição são reproduzidos a um volume elevado.

Vermijd storende geluiden (open ramen, huis-houdapparaten enz.) en ga niet tussen de soundbar en microfoon staan, omdat dit de kalibratie kan verstoren. De kalibratie duurt enkele minuten. Houd er rekening mee dat er luide testgeluiden zullen worden afgespeeld. | Evitare rumori di disturbo (finestre aperte, elettrodomestici, ecc.) e non posizionarsi tra la Soundbar e il microfono perché ciò potrebbe falsare la calibrazione. La calibrazione dura alcuni minuti. Tenere in considerazione che i toni di verifica durante la misurazione hanno un livello di volume alto. | Undgå støj (åbne vinduer, husholdningsapparater, etc.), og befind dig ikke mellem soundbar og mikrofon, da det kan forfalske kalibreringen. Kalibreringen varer et par minutter. Tag højde for, at testtonerne ved målingen foretages med højt lydstyrkeniveau. | Undvik störande ljud (öppna fönster, hushållsapparater osv.) och stå inte mellan Soundbar och mikrofonen eftersom detta kan förvanska kalibreringen. Kalibreringen tar några minuter. Observera att testtonerna ljuder med hög volym under mätningen.

6 Calibration

Calibration starts in 10 / 9 / ..

Calibration

Processing

Done!

Press AMBEO

Press AMBEO to finalize

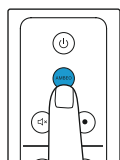

Press AMBEO 1x

Welcome



Cancel calibration | Kalibrierung abbrechen | Annuler le calibrage | Cancelar la calibración | Cancelar a calibração | Kalibratie annuleren | Interrumpere la calibrazione | Afbrydelse af kalibreringen | Avbryta kalibreringen

New calibration | Neue Kalibrierung | Nouveau calibrage | Nueva calibración | Nova calibração | Nieuwe kalibratie | Nuova calibrazione | Ny kalibrering | Ny kalibrering

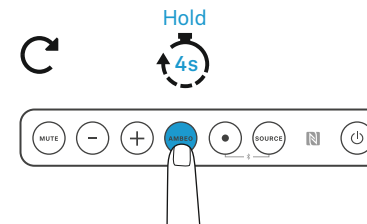
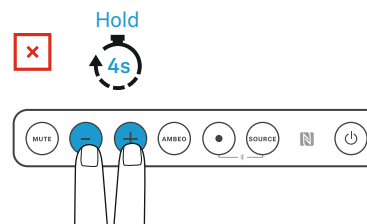

Connecting a mobile device via Bluetooth/NFC

Connecting the Soundbar to a mobile device using Bluetooth | Soundbar über Bluetooth mit einem Mobilgerät verbinden | Connecter la Soundbar à un appareil mobile via Bluetooth | Conectar la barra de sonido con un dispositivo móvil via Bluetooth | Ligar a barra de som a um dispositivo móvel por Bluetooth | De soundbar via Bluetooth met een mobiel toestel verbinden | Collegamento della Soundbar via Bluetooth con un dispositivo mobile | Forbindelse af soundbar med et mobilt apparat via Bluetooth | Ansluta Soundbar till en mobil enhet via Bluetooth

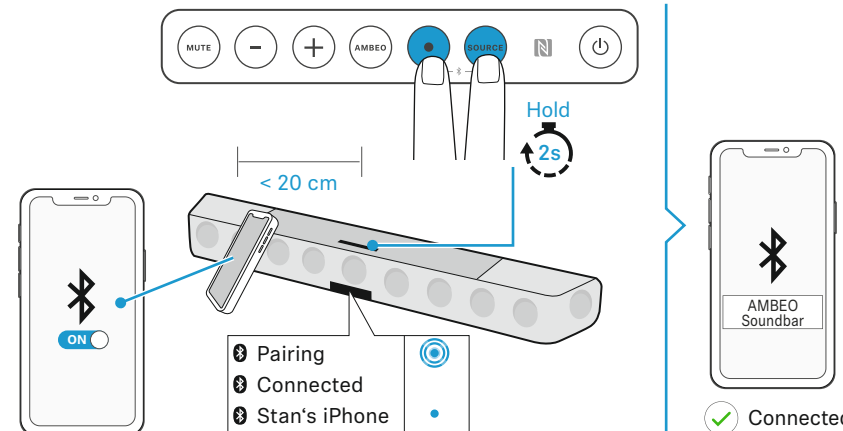

Connecting the Soundbar to a mobile device using NFC | Soundbar über NFC mit einem Mobilgerät verbinden | Connecter la Soundbar à un appareil mobile via NFC | Conectar la barra de sonido con un dispositivo móvil via NFC | Ligar a barra de som a um dispositivo móvel por NFC | De soundbar via NFC met een mobiel toestel verbinden | Collegamento via NFC con un dispositivo mobile | Forbindelse af soundbar med et mobilt apparat via NFC | Ansluta Soundbar till en mobil enhet via NFC

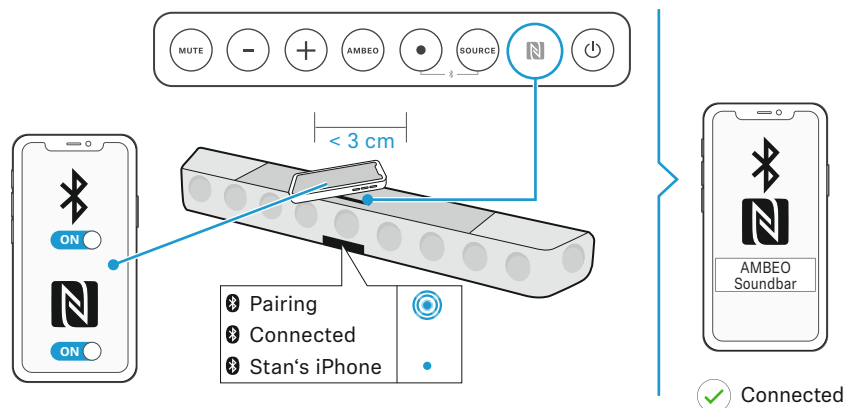

Use the app to setup and control the Soundbar. Bluetooth Low Energy (BLE, at least version 4.2) is required. | Verwenden Sie die App für die Einrichtung und Steuerung der Soundbar. Bluetooth Low Energy (BLE, mind. Version 4.2) ist erforderlich. | Utilisez l'appli pour configurer et contrôler la Soundbar. Bluetooth Low Energy (BLE, au moins la version 4.2) est requis. | Utilice la aplicación para la configuración y el control de la barra de sonido. Se necesita Bluetooth Low Energy (BLE, mín. versión 4.2). | Utilize a aplicação para configurar e controlar a barra de som. O uso de Bluetooth Low Energy (BLE, pelo menos a versão 4.2) é obrigatório. | Gebruik de app voor het instellen en bedienen van de soundbar. Bluetooth Low Energy (BLE, min. versie 4.2) is vereist. | Utilizzare l'app per la configurazione e il controllo della Soundbar. È richiesta Bluetooth Low Energy (BLE, versione min. 4.2). | Anvend appen til at indstille og styre soundbaren. Bluetooth Low Energy (BLE, min. version 4.2) er nødvendig. | Använd appen för att installera och styra Soundbar. Bluetooth Low Energy (BLE, minst version 4.2) krävs.

Smart Control

www.sennheiser.com/smartcontrol



Operation

Switching the Soundbar on/off (Standby) | Soundbar ein-/ausschalten (Standby) | Allumer/éteindre la Soundbar (mode veille) | Encender/apagar (standby) la barra de sonido | Ligar/desligar a barra de som (standby) | De soundbar in-/uitschakelen (standby) | Accensione/spegnimento della Soundbar (stand-by) | Til-/frakobling af soundbar (standby) | Sätta på och stänga av Soundbar (standby)

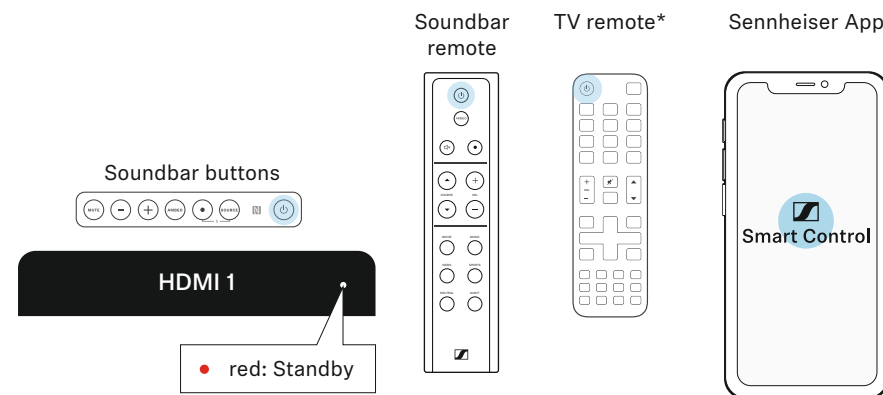

After 20 minutes of inactivity, the Soundbar automatically switches to standby mode. | Nach 20 Minuten Inaktivität schaltet die Soundbar automatisch in Standby. | Après 20 minutes d'inactivité, la Soundbar passe automatiquement en mode veille. | Después de 20 minutos de inactividad, la barra de sonido cambia automáticamente a standby. | Após 20 minutos de inatividade, a barra de som passa automaticamente para o modo standby. | Na 20 minuten inactiviteit schakelt de soundbar automatisch in standby. | Dopo 20 minuti di inattività la Soundbar passa automaticamente in stand-by. | Efter 20 minutters inaktivitet skifter soundbaren automatisk til standby. | Efter 20 minuters inaktivitet växlar Soundbar automatiskt om till standbyläget.

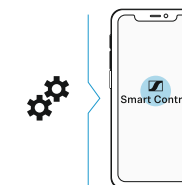

*Only if connected via HDMI CEC

Selecting an audio source | Audioquelle wählen | Sélectionner une source audio | Seleccionar una fuente de audio | Seleccionar a fonte áudio | De geluidsbron selecteren | Selezione della sorgente audio | Valg af lydkilde | Välja ljudkälla

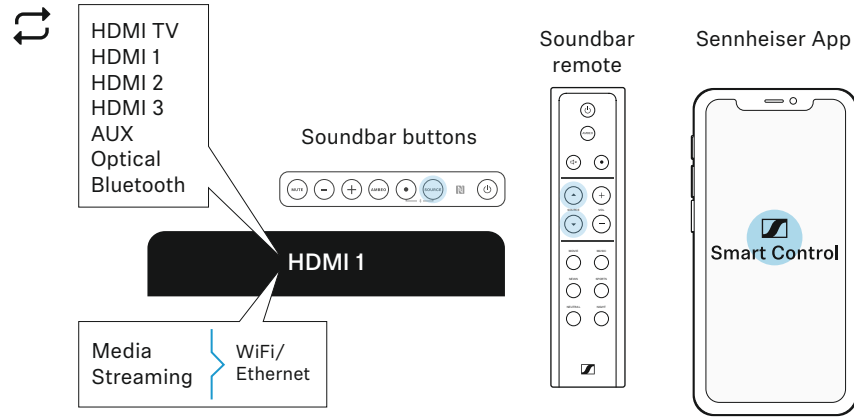

Adjusting the volume | Lautstärke einstellen | Régler le volume | Ajustar el volumen | Ajustar o volume | Het volume instellen | Impostazione del volume | Indstilling af lydstyrke | Ställa in volymen

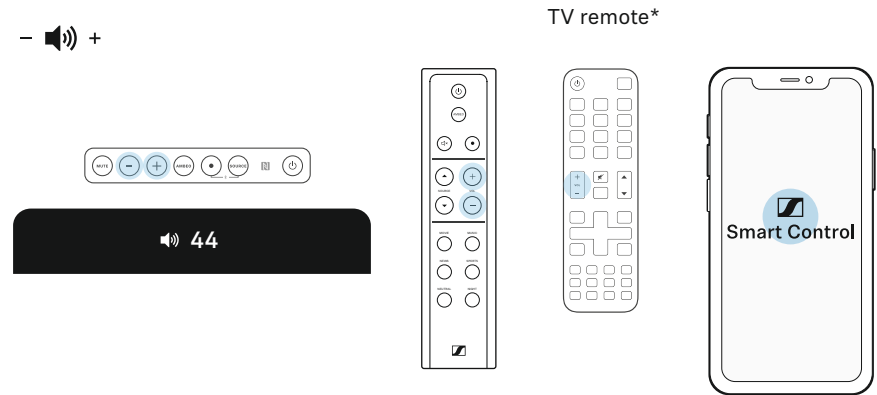

*Only if connected via HDMI CEC

Multi-function | Multifunktion | Multifonction | Multifunción | Multifunções | Multifuncionele knop | Multifunzione | Multifunktion | Flera funktioner

Usecase:

- Bluetooth
- UPnP
- Chromecast

- Press **1x** Play / Pause
- Press **2x** Next Track
- Press **3x** Previous Track

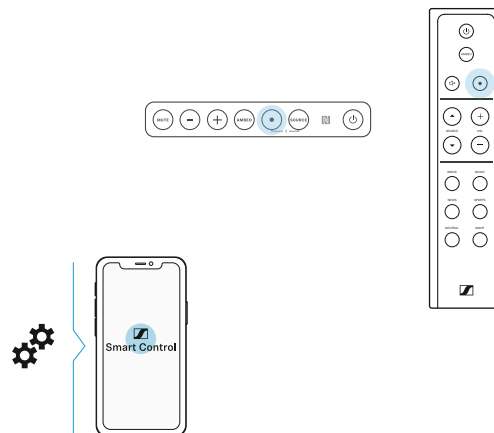

Mute | Stummschaltung | Muet | Modo silencio | Modo de silêncio | Mute-schakeling | Silenziamento | Slukning af lyd | Stänga av ljudet

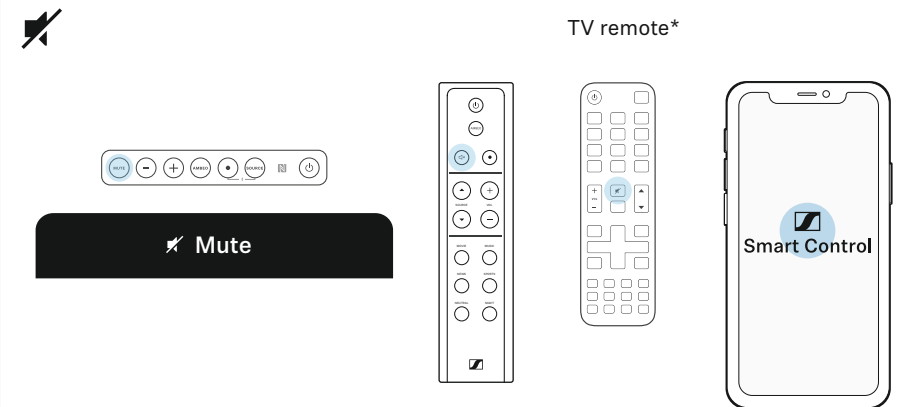

*Only if connected via HDMI CEC

Acoustical Settings

Using sound presets | Sound-Profile verwenden | Utiliser les presets sonores | Utilizar perfiles de sonido | Utilizar o perfil de som | Geluidsprofielen gebruiken | Utilizzo dei profili del suono | Anvendelse af sound-profil | Använda ljudprofiler

Presets

- Movie
- Music
- News
- Sports
- Neutral

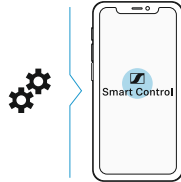

Soundbar remote

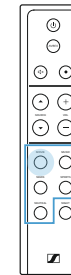

Sennheiser App



Using AMBEO Modes | AMBEO Modi verwenden | Utiliser les modes AMBEO | Utilizar los modos AMBEO | Utilizar o modo AMBEO | AMBEO-modi gebruiken | Utilizzo delle modalità AMBEO | Anvendelse af AMBEO-modi | Använda AMBEO-lägen

Modes

- AMBEO Light
- AMBEO Standard
- AMBEO Boost

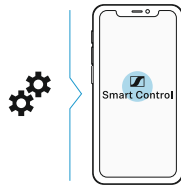

Soundbar buttons

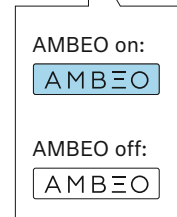
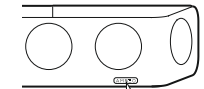
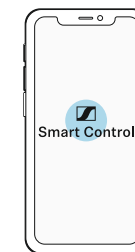
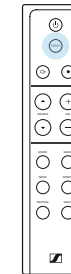

Night mode



Preset Movie + Night mode:

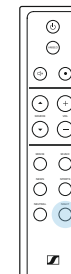
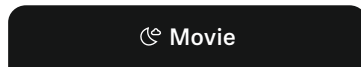

All changes are automatically saved and can be used without App connection. | Alle Änderungen werden automatisch gespeichert und können ohne Appverbindung benutzt werden. | Toutes les modifications sont automatiquement mémorisées et peuvent être utilisées sans connexion à l'appli. | Todos los cambios se guardan automáticamente y se pueden utilizar sin conexión a la aplicación. | Todas as alterações são gravadas automaticamente e podem ser utilizadas sem ligação à aplicação. | Alle wijzigingen worden automatisch opgeslagen en kunnen worden gebruikt zonder de app te koppelen. | Tutte le modifiche vengono salvate automaticamente e possono essere utilizzate senza connettersi all'app. | Alle ændringer gemmes automatisk og kan anvendes uden appforbindelse. | Alla ändringar sparas automatiskt och kan användas utan appanslutning.

WiFi setup for media streaming and internet



WiFi setup using the Google Home app | WLAN-Setup über die Google Home-App | Configuration Wi-Fi via l'appli Google Home | Configuración de WiFi mediante la aplicación Google Home | Configuração da WLAN através da app Google Home | WLAN-setup via de Google Home-app | Setup della WiFi tramite l'app Google Home | WLAN-setup via Google Home-appen | WiFi-inställning via Google Home-appen

1

Download the Google Home App. | Laden Sie die Google Home App herunter. | Téléchargez l'appli Google Home. | Descargue la aplicación Google Home. | Transfira a aplicação Google Home. | Download de Google Home-app. | Scaricare l'app Google Home. | Download Google Home-appen. | Hämta Google Home-appen.

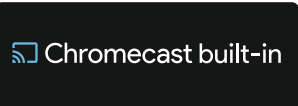

2

Start setup in the App. | Starten Sie das Setup in der App. | Lancez Setup dans l'appli. | Inicie la configuración en la aplicación. | Inicie a configuração na aplicação. | Start het instelproces in de app. | Avviare l'installazione nell'app. | Start setup i appen. | Starta installationsförloppet i appen.



WiFi setup using WPS* | WLAN-Setup über WPS* | Configuration Wi-Fi via WPS* | Configuración de WiFi mediante WPS* | Configuração da WLAN através de WPS* | WLAN-setup via WPS* | Setup della WiFi tramite WPS* | WLAN-setup via WPS* | WiFi-inställning via WPS*

1

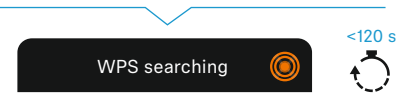
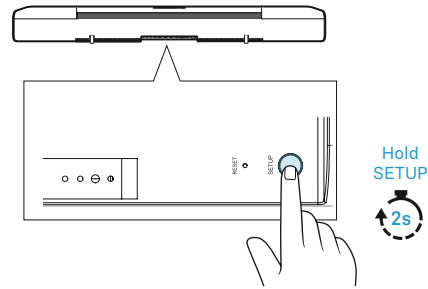

2

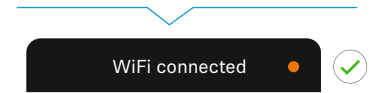
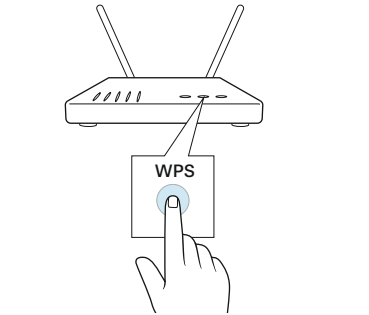

*WPS = WiFi Protected Setup

Manual and support



Instruction manuals and product support | Bedienungsanleitungen und Produktbetreuung | Manuels d'utilisation et assistance produit | Instrucciones de uso y soporte del producto | Manuali d'istruzioni e supporto prodotto | Bedieningsinstructies en productondersteuning | Manuais de instruções e assistência ao produto | Instrukcje obsługi i wsparcie produktowe | Brugsanvisninger og produkthjælp

www.sennheiser.com
www.sennheiser.com/download

 **Smart Control**
www.sennheiser.com/smartcontrol

Updates



Firmware updates | Firmware-Aktualisierungen | Mises à jour du micrologiciel | Actualizaciones de firmware | Atualizações de firmware | Firmware-actualiseringen | Aggiornamenti del firmware | Firmware-opdateringer | Firmwareopdateringar

You can install firmware updates when the Soundbar is connected to the Smart Control app and the Internet. | Firmware-Aktualisierungen können Sie installieren, wenn die Soundbar mit der Smart Control App und dem Internet verbunden ist. | Vous pouvez installer les mises à jour du micrologiciel lorsque la Soundbar est connectée à l'appli Smart Control et à Internet. | Puede instalar actualizaciones de firmware cuando la barra de sonido esté conectada con la app Smart Control y con Internet. | É possível instalar as atualizações de firmware se a barra de som estiver ligada à app Smart Control e à Internet. | Firmware-actualiseringen kunt u installeren als de soundbar met de Smart Control app en het internet verbonden is. | È possibile installare gli aggiornamenti del firmware quando la Soundbar è connessa con l'app Smart Control e Internet. | Du kan installere firmware-opdateringer, når soundbaren er forbundet med Smart Control-appen og internettet. | Firmwareopdateringar kan installeras när Soundbar är ansluten till internet via appen Smart Control.

This product includes software developed by the University of California, Berkeley and its contributors.
App Store is a service mark of Apple Inc.
Android, Google play, Google play logo, Google Chromecast and Google Home are trademarks of Google Inc.
The AAC logo is a trademark of Dolby Laboratories.
The Bluetooth® word mark and logos are registered trademarks owned by Bluetooth SIG, Inc. and any use of such marks by Sennheiser electronic GmbH & Co. KG is under license.
The N-Mark is a trademark or registered trademark of NFC Forum, Inc. in the United States and in other countries.
Manufactured under license from Dolby laboratories. Dolby, Dolby Atmos, Dolby Vision and the Double-D symbol are trademarks of Dolby laboratories. Manufactured under license from DTS Licensing Limited. DTS, the Symbol, & DTS and the Symbol together, DTS:X, and the DTS:X logo are registered trademarks or trademarks of DTS, Inc. in the United States and/or other countries. © DTS, Inc. All Rights Reserved. This product is made under license to certain US patents and/or foreign counterparts.
The MPEG-H TV Audio system logo is a trademark of Fraunhofer IIS in Germany and other countries.
This system incorporates High-Definition Multimedia Interface (HDMI™) technology.
The terms HDMI and HDMI High-Definition Multimedia Interface, and the HDMI logo, are trademarks or registered trademarks of HDMI Licensing, LLC in the USA and other countries.
Other company and product names mentioned herein are trademarks of their respective owners.



Sennheiser electronic GmbH & Co. KG
Am Labor 1, 30900 Wedemark, Germany
www.sennheiser.com

Publ. 05/19, 582706/A02



AMBEO Soundbar

SB01

- FI Pikaohje
- EL Σύντομες οδηγίες
- PL Krótka instrukcja obsługi
- TR Kısa Kılavuz
- RU Краткая инструкция
- JA クイックガイド
- KO 빠른 안내서
- ID Panduan ringkas
- ZH 快速指南
- TW 快速指南

Product overview

AMBEO Soundbar

- Etupuoli
- Μπροστινή πλευρά
- Przód
- Ön sayfa
- Передняя сторона
- 前面
- 앞면
- Sisi depan
- 正面
- 正面

- Käyttöelementit
- Στοιχεία χειρισμού
- Elementy obsługi
- Kumanda elemanları
- Элементы управления
- 操作エレメント
- 작동 요소
- Komponen pengoperasian
- 操作元件
- 操作元件

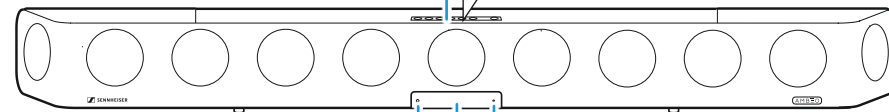
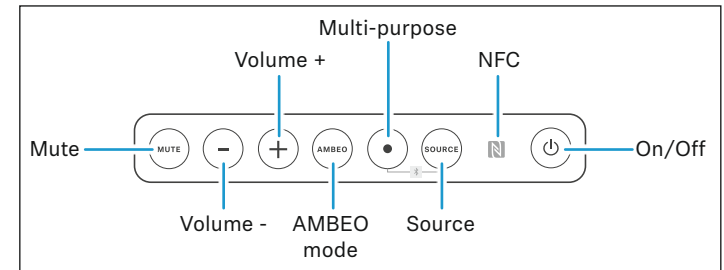

- Mikrofonin liitäntä
- Υποδοχή μικροφώνου
- Gniazdo mikrofonu
- Mikrofon yuvası
- Гнездо для подключения микрофона
- マイク接続ポート
- 마이크 잭
- Soket mikrofon
- 麦克风插口
- 麥克風插孔

- Tilan ilmaiseva LED-valo
- Λυχνία LED κατάστασης
- Dioda LED statusu
- Durum LED'i
- Индикатор состояния
- ステータス LED
- LED status
- 상태 LED 指示灯
- LED狀態指示燈

- permanent light
- ⦿ 1x light up
- ⦿ pulsing

AMBEO Soundbar

- Taustapuoli
- Πίσω πλευρά
- Tyl
- Arka sayfa
- Задняя сторона
- 後面
- 뒷면
- Sisi belakang
- 后側
- 後側



- Jäähdytysaukot
- Ανοίγματα αερισμού
- Otwory wentylacyjne
- Soğutma delikleri
- Вентиляционные отверстия
- 冷却用開口部
- 냉각 구멍
- Bukaan pendingin
- 冷却通风口
- 冷卻通風口

- Liitännät
- Συνδέσεις
- Przłącza
- Bağlantı noktaları
- Разъемы
- 接続ポート
- 커넥터
- Sambungan
- 接口
- 連接

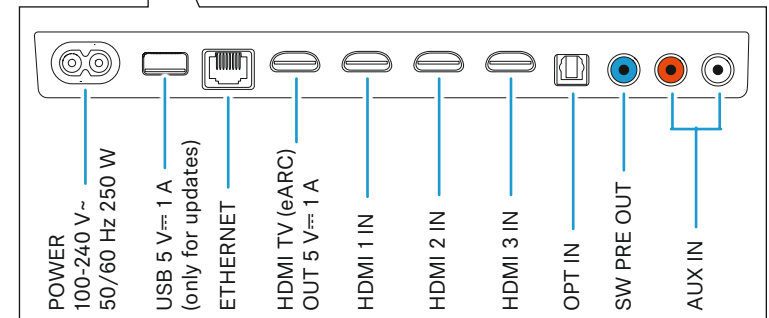

AMBEO Soundbar Remote

Mykistys
Σίγαση
Wyciszenie
Sesi kapatma
Отключение звука
ミュートスイッチ
음소거
Pembisuan audio
静音
靜音

Lähteen valinta
Επιλογή πηγής
Wybór źródła
Kaynak seçimi
Выбор источника
音源選択
소스 선택
Opsi sumber
信号源选择
訊號源選擇

Ääniprofili
Профил ήχου
Profil dźwięku
Sound profili
Аудиофиль
サウンドプロファイル
사운드 프로필
Sound-Profil
声音配置文件
聲音設定檔

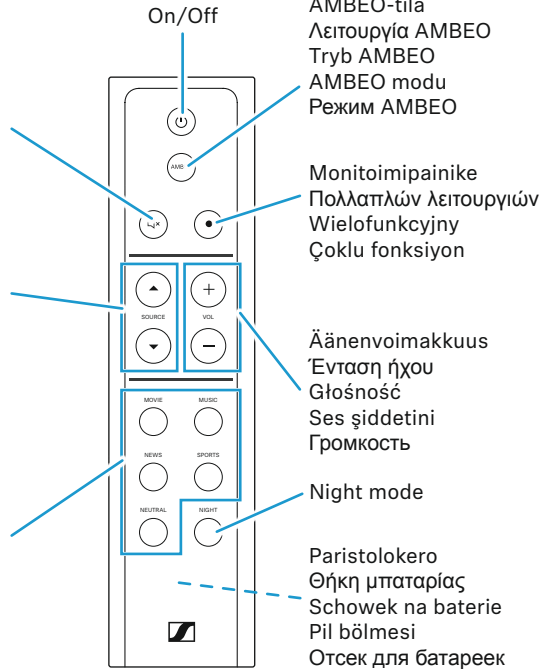

AMBEOモード
AMBEO 모드
Mode AMBEO
AMBEO模式
AMBEO模式

Многофункциональная кнопка
多機能
다기능
Multifungsi
多功能
多功能

音量
볼륨
Volume suara
音量

バッテリー収納部
배터리 케이스
Tempat baterai
電池盒
電池插槽

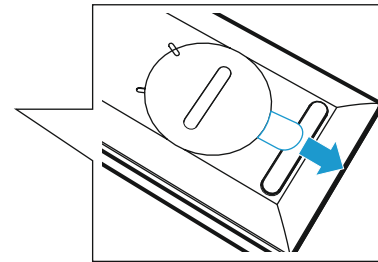

Calibration microphone

Mikrofonipää
Κεφαλή μικροφώνου
Główna mikrofonowa
Mikrofon kafası
Микрофонная головка
マイクヘッド
마이크 헤드
Kepala mikrofon
话筒头
話筒頭

Mikrofonipidike
Βάση μικροφώνου
Uchwyt mikrofonowy
Mikrofon tutucu
Держатель микрофона
マイクホルダー
마이크 브래킷
Dudukan mikrofon
麦克风支架
麥克風支架

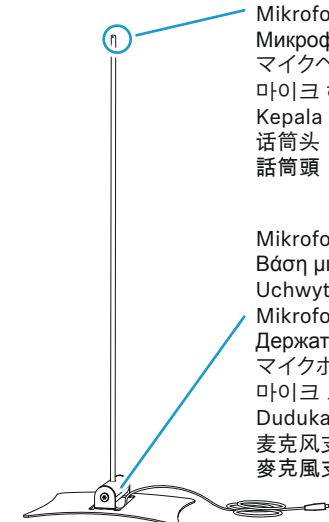

Toimitussisältö | Περιεχόμενα συσκευασίας | Zakres dostawy | Teslimat kapsamı |
Объем поставки | 同梱されているもの | 구성품 | Isi kemasan | 供货范围 | 供貨範圍

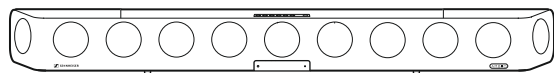

AMBEO Soundbar

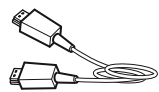

High Speed
HDMI® cable

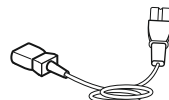

Power cable,
country-specific

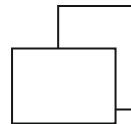

Quick guide
Safety guide

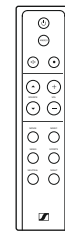

Soundbar remote
(incl. 1x battery
CR2032)

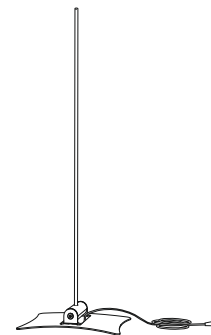

Calibration
microphone

Accessory

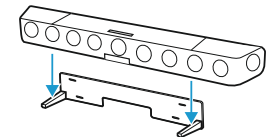

Wall mount SB01-WM for AMBEO Soundbar

Seinäpidike (valinnainen varuste)
Επιτοίχιο στήριγμα (προαιρετικό παρελκόμενο)
Uchwyt naścienny (opcjonalny)
Duvar askısı (opsiyonel aksesuar)
Настенное крепление (опциональный аксессуар)
ウォールブラケット (オプションアクセサリ)
벽면 부착용 브래킷(옵션 액세서리)
Braket dinding (aksesori opsional)
壁掛式支架 (可選附件)
壁掛式支架 (可選附件)

Setup

Soundbar-kaiuttimen sijoituspaikan valinta | Εγκατάσταση Soundbar | Ustawianie zestawu soundbar | Soundbar ayarlaması | Установка звуковой панели | サウンドバーの設置 | 사운드바 설치 | Menginstal soundbar | 搭起条形音箱 | 搭起條形音箱

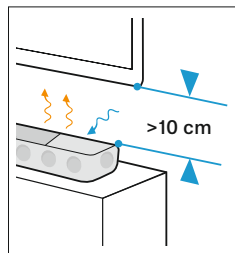
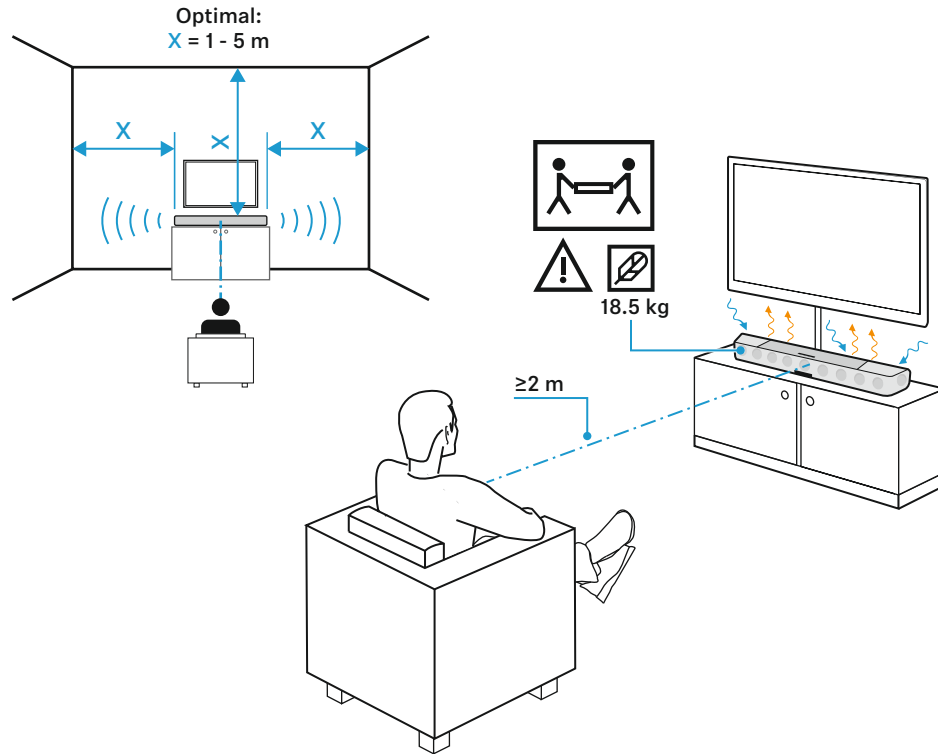

Huolehdi siitä, että ilma pääsee kiertämään esteettömästi. | Εξασφαλίστε επαρκή κυκλοφορία του αέρα. | Zapewnij cyrkulację powietrza. | Dolaşimli bir havalandırma sağlayın. | Обеспечьте вентиляцию с циркуляцией воздуха. | 空氣が循環するように配慮してください。 | 순환 환기가 되도록 하십시오. | Pastikan ada sirkulasi udara. | 确保循环通风。 | 確保循環通風。

Soundbar-kaiuttimen liittäminen | Σύνδεση του Soundbar | Podłączanie zestawu soundbar | Soundbar'ın bağlanması | Подключение звуковой панели | サウンドバーの接続 | 사운드바 연결 | Menyambungkan soundbar | 连接条形音箱 | 連接條形音箱

1

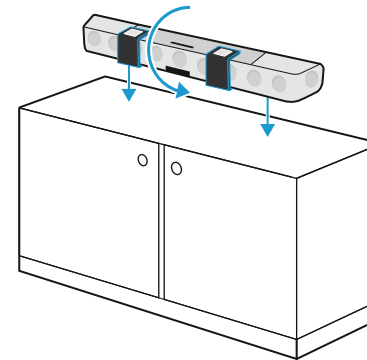

2

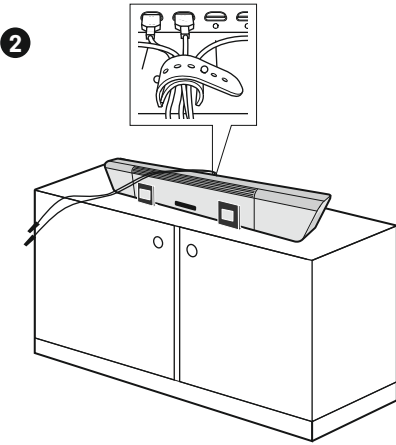

Aseta soundbar-kaiuttimen alustan päälle suojamateriaalia ja käännä kaiuttimen etusivu alustaa vasten. | Τοποθετήστε προσεκτικά το Soundbar με την μπροστινή πλευρά προς τα κάτω και τοποθετήστε το προστατευτικό πανί μεταξύ της μονάδας και της επιφάνειας. | Ostrożnie połóż zestaw soundbar z przodu, zabezpieczając go materiałem ochronnym. | Soundbar'ı dikkatli bir şekilde ön tarafa yerleştirin ve koruma malzemesini araya koyun. | Подготовьте подложку и осторожно

уложите на нее звуковую панель передней стороной. | サウンドバーを慎重に前面を下にして置きます。その際、機器を保護するために緩衝材になるものを敷いてください。 | 사운드바를 조심스럽게 정면에 놓고 그 사이에 보호 재료를 놓습니다. | Tempatkan soundbar secara hati-hati di sisi depan menggunakan material pelindung di antaranya. | 将条形音箱小心地放在前面并在其間放置保护材料。 | 將條形音箱小心地放在前面並在其間放置保護材料。

Yhdistä kaapelit ja niputa kaapelit kaapelisi-teellä. | Συνδέστε τα καλώδια και δέστε τα με το δεματικό καλωδίων. | Podłączycy kable i związać je opaską zaciskową. | Kabloyu bağlayın ve kablo çerçevesiyle birleştirin. | Подсоедините кабель и соедините его с кабельной петлей. | ケーブルを接続し、ケーブルホースでケーブルをまとめてください。 | 케이블을 연결하고 케이블 루프를 사용하여 묶으십시오. | Sambungkan kabel dan gabungkan dengan pengikat kabel. | 连接电缆并将其用电缆环捆绑在一起。 | 連接電纜並將其用電纜環捆绑在一起。

Soundbar-kaiuttimen yhdistäminen televisiovastaanottimeen ja muihin audiolähteisiin | Σύνδεση του Soundbar με μια τηλεόραση και άλλες ηχητικές πηγές | Podłączenie soundbar do telewizora i innych źródeł dźwięku | Soundbar'in televizyona ve diğer ses kaynaklarına bağlanması |

Подключение звуковой панели к телевизору и другим источникам аудиосигнала | サウンドバーをテレビおよびその他の音源に接続します。 | 사운드바를 TV 및 기타 오디오 소스에 연결 | Menyambungkan soundbar ke TV atau sumber audio lain | 将条形音箱连接到电视和其他音频源 | 將條形音箱連接到電視和其他音訊源

Digitaalinen liitäntä | Ψηφιακή σύνδεση | Połączenie cyfrowe | Dijital bağlantı | Цифровое соединение | デジタル接続 | 디지털 연결 | Koneksi digital | 数字连接 | 數位連接

Suositus: Laitteen liittäminen televisiovastaanottimeen "ARC/eARC"-merkinnällä varustetuilla HDMI IN -liitäntöillä. | Συνιστώμενη διαδικασία: Σύνδεση σε τηλεόραση μέσω των υποδοχών HDMI IN με την ένδειξη „ARC/eARC“. | Zalecane: Podłączenie do telewizora z gniazdami HDMI IN z oznaczeniem „ARC/eARC“. | Önerilen: „ARC/eARC“ ile işaretlenmiş HDMI IN yuvalarıyla bir televizyona bağlama. | Рекомендация: подключение устройства к телевизору с входами HDMI, обозначенными как ARC/eARC. | 推奨事項: 「ARC / eARC」とマーキングされたHDMI入力ポートを持つテレビに接続します。 | 추천: „ARC/eARC“ 표시가 된 HDMI IN 단자가 있는 TV에 연결. | Disarankan: Menyambungkan ke TV dengan soket HDMI IN berlabel "ARC/eARC". | 推荐: 连接到具有“ARC/eARC”标示的HDMI IN插口的电视上。 | 推薦: 连接到具有「ARC/eARC」標示的HDMI IN插孔的電視上。

Laitteen televisiovastaanottimeen ilman "ARC/eARC"-merkinnällä varustettuja HDMI IN -liitäntöjä. | Σύνδεση σε τηλεόραση μέσω των υποδοχών HDMI IN χωρίς την ένδειξη „ARC/eARC“. | Podłączenie do telewizora z gniazdami HDMI IN bez oznaczeń „ARC/eARC“. | „ARC“ ile işaretlenmemiş HDMI IN yuvalarıyla bir televizyona bağlama. | Подключение к телевизору без входов HDMI, обозначенных как ARC. | 「ARC」表示のないHDMI入力ポートを持つテレビに接続します。 | „ARC“ 표시가 된 HDMI IN 단자가 없는 TV에 연결. | Menyambungkan ke TV tanpa soket HDMI IN berlabel "ARC". | 连接到没有“ARC”标示的HDMI IN插口上。 | 连接到沒有「ARC」標示的HDMI IN插孔上。

Anslutning till en extern enhet. | Σύνδεση σε εξωτερική συσκευή. | Podłączenie do zewnętrznego urządzenia. | Harici bir cihaza bağlama. | Подключение к внешнему устройству. | 外部機器へ接続します。 | 외부 장치에 연결. | Menyambungkan ke perangkat eksternal. | 连接外部设备。 | 连接外部設備。

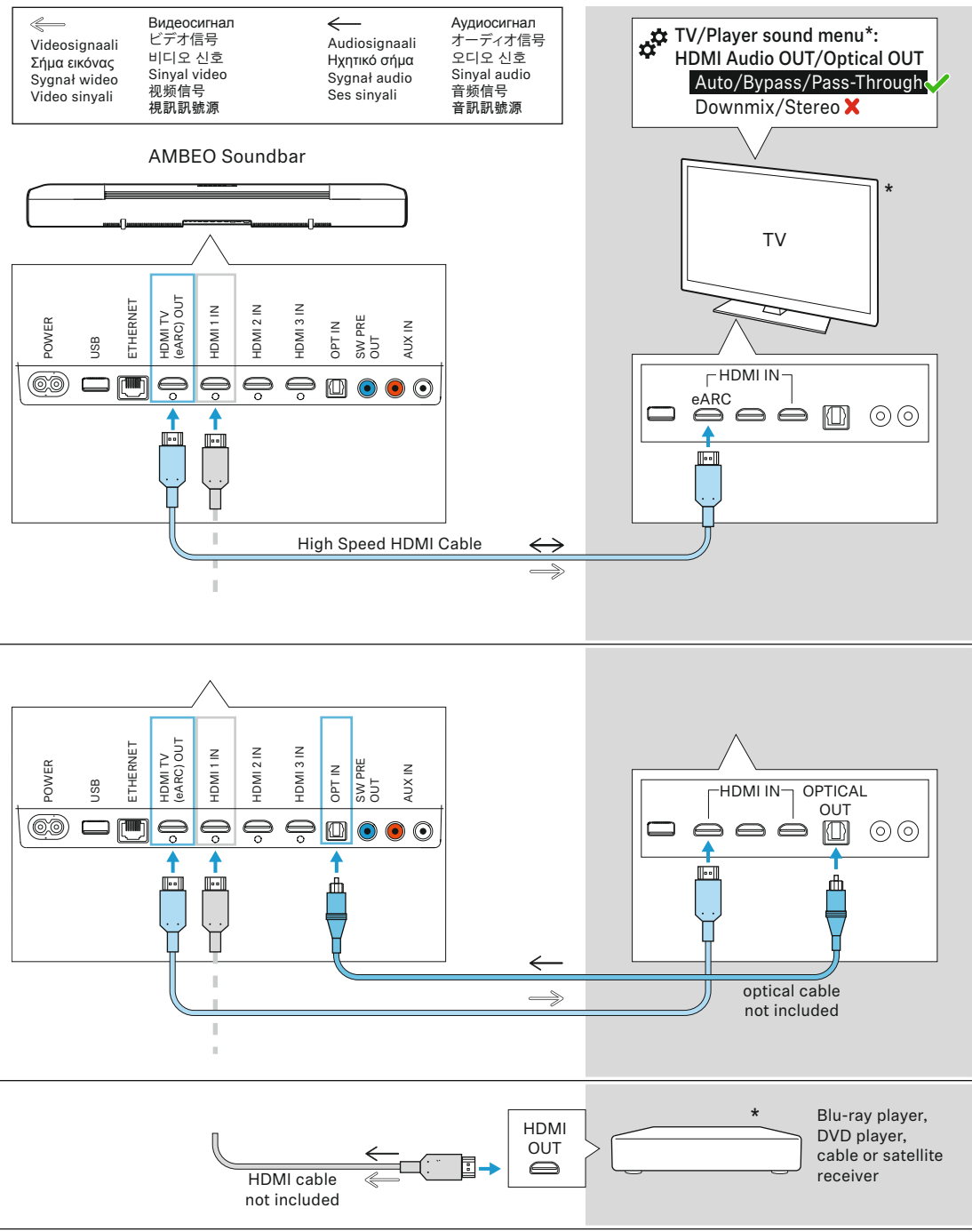

Analoginen liitäntä | Αναλογική σύνδεση | Połączenie analogowe | Analog bağlantısı | Аналоговое соединение | アナログ接続 | 아날로그 연결 | Koneksi analog | 模拟连接 | 類比连接

Laitteen liittäminen audiolähteeseen ilman HDMI-liitäntää ja ilman optisia digitaalisia lähtöliitäntöjä. | Σύνδεση σε ηχητική πηγή χωρίς υποδοχή HDMI και χωρίς οπτική ψηφιακή υποδοχή εξόδου. | Połączenie do źródła audio bez gniazda HDMI i bez optycznego, cyfrowego gniazda wyjściowego. | HDMI yuvası olmayan ve optik, dijital çıkış yuvası ses kaynağına bağlama. | Подключение к источнику аудиосигнала без гнезда HDMI и без оптического, цифрового выхода. | HDMIポート、光デジタル出力ポートを持たないオーディオソースに接続します。 | HDMI 책과 광학 디지털 출력 잭이 없는 오디오 소스에 연결. | Menyambungkan sumber audio tanpa soket HDMI dan tanpa soket output digital optis. | 连接到一个没有HDMI插孔并且没有光学、数字输出插口的音频源上。 | 连接到一個沒有HDMI插孔並且沒有光學、數位輸出插孔的音訊源上。

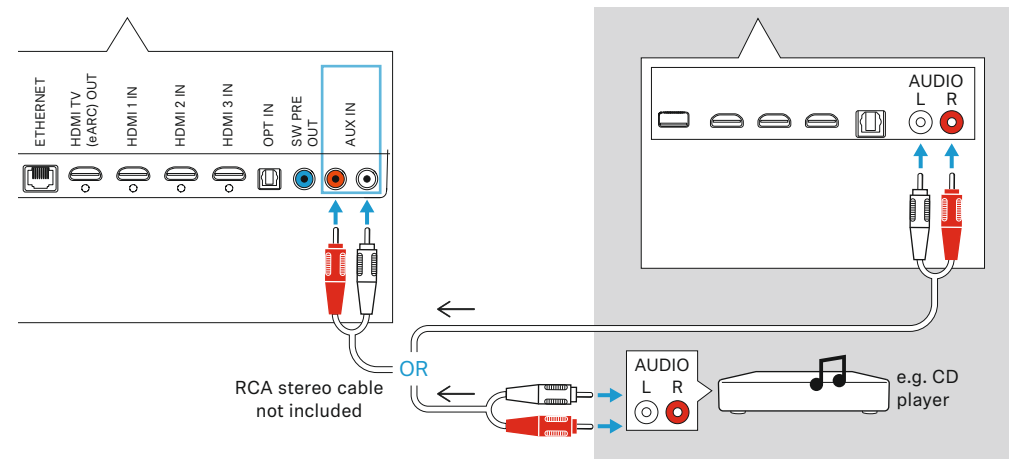

Soundbar-kaiuttimen liittäminen langalliseen verkkoon | Σύνδεση του Soundbar σε ενσύρματο δίκτυο | Połączenie zestawu soundbar z siecią przewodową | Soundbar'i kabloyla bağlı bir ağa bağlama | Подсоединение звуковой панели к проводной сети | サウンドバーを有線ネットワークと接続する | 사운드바를 유선 네트워크에 연결 | Menghubungkan soundbar ke jaringan kabel | 将条形音箱与有线网络连接 | 將條形音箱與有線網路連接

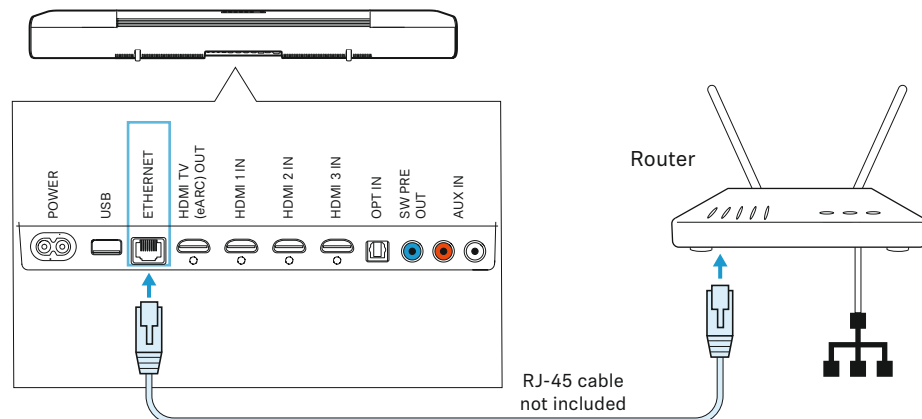

Soundbar-kaiuttimen yhdistäminen subwoofer-kaiuttimeen | Σύνδεση του Soundbar με subwoofer | Połączenie zestawu soundbar z subwooferem | Soundbar'i Subwoofer ile bağlama | Подключение звуковой панели к сабвуферу | サウンドバーをサブウーファと接続する | 사운드바를 서브우퍼와 연결 | Menghubungkan soundbar ke subwoofer | 将条形音箱与超低音音箱连接 | 將條形音箱與超低音音箱連接

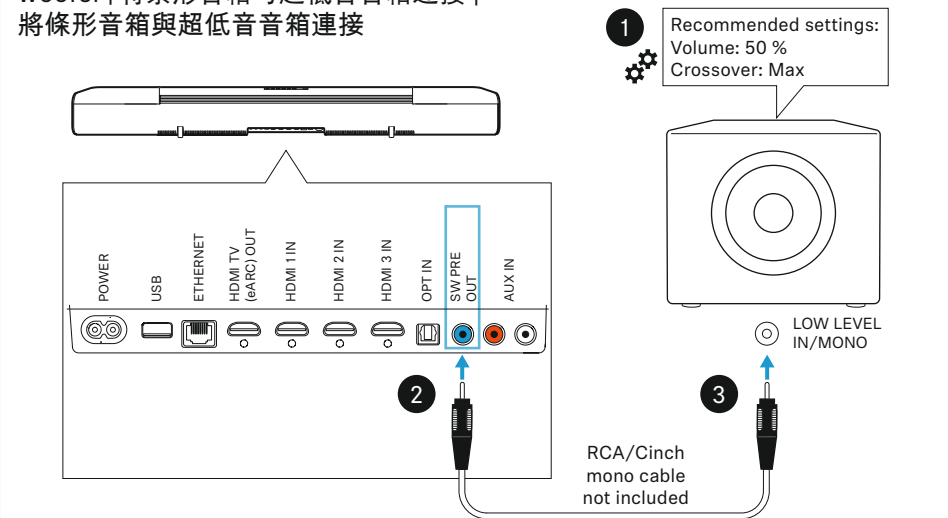

4 Huonekalibrinti suoritettava uudelleen | Απαιτείται επανάληψη της βαθμονόμησης χώρου | Niezbędna nowa kalibracja pomieszczenia | Yeni bölme kalibrasyonu gerekli | Требуется повторная калибровка | 新しい空間設定が必要です | 새 공간 보정 필요 | Diperlukan kalibrasi ruang yang baru | 需要重新进行室内校准 | 需要重新進行室內校準

Soundbar-kauttimien yhdistäminen ensimmäisen kerran sähköverkkoon | Σύνδεση του Soundbar σε παροχή ρεύματος για πρώτη φορά | Podłączenie zestawu soundbar po raz pierwszy do sieci elektrycznej | Soundbar'ı ilk kez elektrik şebekesine bağlama |

Первое подключение звуковой панели к электросети | サウンドバーを初めて電源に接続する | 사운드바를 최초로 전원에 연결 | Menyambungkan soundbar ke aliran listrik untuk pertama kalinya | 条形音箱首次连接到电网 | 条形音箱首次连接到电网

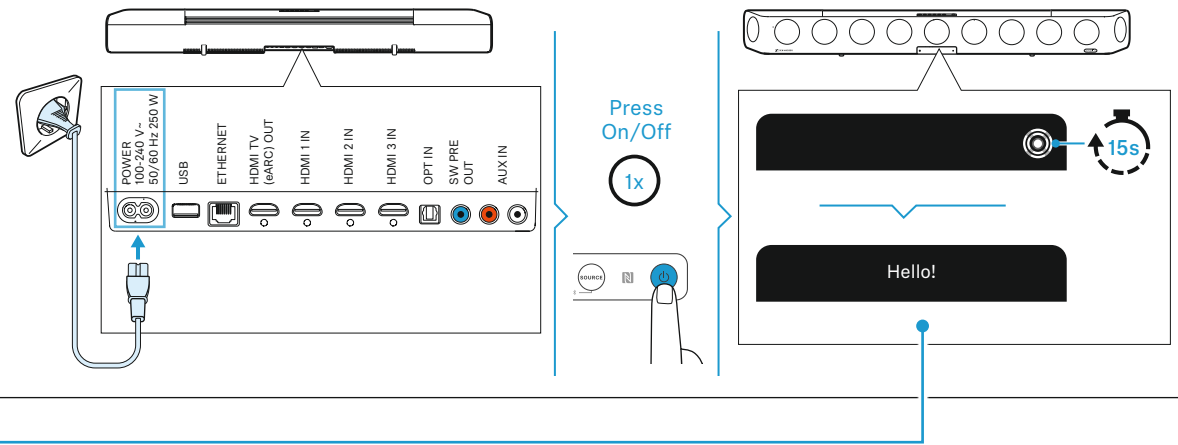

Room calibration

1 Set up micrc
Set up microphone

Mikrofonin pystyttäminen | Ευθυγράμμιση μικροφώνου | Wyrównać mikrofon | Mikrofonu hizalama |
Выравнивание микрофона | マイクを立てる | 마이크 세우기 | Luruskan mikrofon ke atas |
調整麦克风 | 調整麥克風

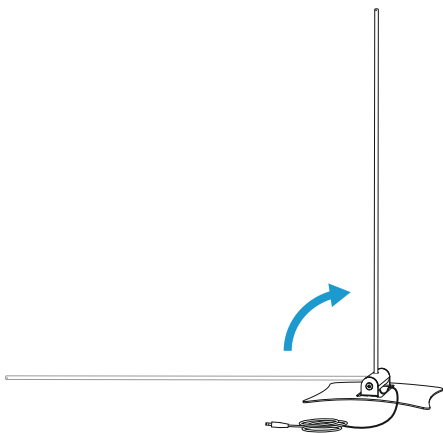

2 Mikrofonipään tulee olla tavanomaisessa käytössä korvien korkeudella. | Η κεφαλή μικροφώνου πρέπει να βρίσκεται στο ύψος των αυτιών κατά τη συνήθη χρήση. | Główna mikrofonowa powinna się znajdować na wysokości ucha (w zwykłych warunkach eksploatacji). | Mikrofon kafasi kulak seviyesinde mutak kullanımda bulunmalıdır. | Обычно микрофонная головка должна находиться на высоте уха. | マイクヘッドは、一般的な使用においては耳の高さ設置します。 | 정상적으로 사용할 경우 마이크 헤드가 귀 높이에 있어야 합니다. | Kepala mikrofon harus berada di ketinggian telinga selama penggunaan normal. | 话筒头在日常使用中应处于耳部高度。 | 话筒頭在日常使用中應處於耳部高度。

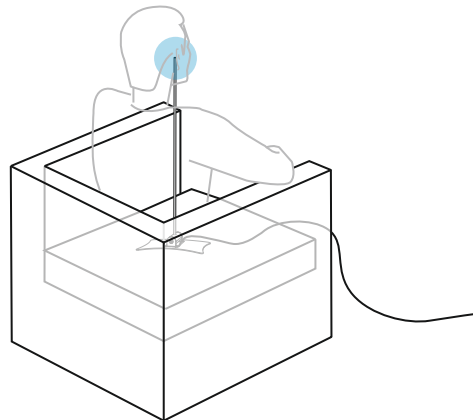

3 Yhdistä mikrofonin kaapeli soundbar-kaiuttimien mikrofoniliitäntään. | Συνδέστε το καλώδιο μικροφώνου με την υποδοχή μικροφώνου του Soundbar. | Połączyc kabel mikrofonu z gniazdem mikrofonowym zestawu soundbar. | Mikrofon kablosunu bir Soundbar mikrofon yuvası ile bağlayın. | Подсоедините кабель микрофона к гнезду для подключения микрофона на звуковой панели. | マイクケーブルをサウンドバーのマイク接続ポートに接続します。 | 마이크 케이블을 사운드바 마이크 잭에 연결하십시오. | Hubungkan kabel mikrofon ke soket mikrofon soundbar. | 将麦克风线与条形音箱的麦克风插孔连接。 | 將麥克風線與條形音箱的麥克風插孔連接。

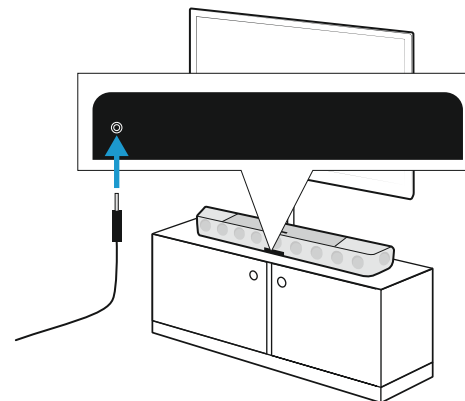

4 Press AMBEQ
Press AMBEQ to start calibration

Soundbar remote

Press AMBEQ
1x

OR

Soundbar buttons

5 Please step
Please step to the side

Huolehdi siitä, että häiriöääniä esiintyy mahdollisimman vähän (avoimet ikkunat, kotitalouskoneet jne.). Älä myöskään oleskele soundbar-kaiuttimen ja mikrofonin välissä, sillä tämä voi johtaa virheelliseen kalibrointitulokseen. Kalibrointi kestää muutaman minuutin. Varmista, että mittauksen aikana tuotettavien testiäänten äänenvoimakkuus on suuri. | Αποφύγετε τους θορύβους παρεμβολών (ανοιχτά παράθυρα, οικιακές συσκευές κ.λπ.) και μην στέκεστε μεταξύ του Soundbar και του μικροφώνου, καθώς ενδέχεται να αλλοιωθεί η βαθμονόμηση. Η βαθμονόμηση διαρκεί μερικά λεπτά. Λάβετε υπόψη ότι οι ήχοι ελέγχου αναπαράγονται σε υψηλή ένταση κατά τη διαδικασία μέτρησης. | Unikać zakłócających hałasów (otwarte okna, urządzenia domowe itd.) i nie stawać pomiędzy zestawem soundbar a mikrofonem, ponieważ może to zaburzyć kalibrację. Kalibracja trwa kilka minut. Uwaga: dźwięki testowe podczas operacji pomiaru są odtwarzane z dużą głośnością. | Parazit sesleri (açık pencere, ev aletleri vb.) önleyin ve bu kalibrasyonu yaptırabileceği için Soundbar ile mikrofon arasında durmayın. Kalibrasyon birkaç dakika sürer. Yüksek ses seviyesinde ölçüm işlemindeki test seslerini dikkate alın. |

Устраните шумовые помехи (закройте окна, выключите бытовые приборы и т. д.). Вы не должны находиться между звуковой панелью и микрофоном, это может привести к неправильной калибровке. Калибровка длится несколько минут. Учитывайте, что в процессе измерения будут раздаваться громкие звуки. | キャリブレーションが阻害されることのないよう、ノイズ(開いている窓、家電など)を排除し、サウンドバーとマイクの間立たないようにしてください。キャリブレーションは数分を要します。測定中のテスト用音声は大量となりしますのでご注意ください。 | 소음(열린 창문, 가전 제품 등)을 피하고, 보정을 왜곡할 수 있으므로 사운드바와 마이크 사이에 있지 마십시오. 보정에는 몇 분이 소요됩니다. 측정 중에 높은 볼륨의 테스트 톤이 재생된다는 점에 유의하십시오. | Hindari gangguan suara (jendela yang terbuka, alat rumah tangga, dll.) dan jangan berada di antara soundbar dan mikrofon, karena ini dapat menyebabkan kalibrasi menjadi salah. Kalibrasi berlangsung beberapa menit. Perhatikan bahwa nada uji diputar dalam volume tinggi selama kalibrasi. | 避免干扰噪音(敞开的窗户、家电等)并不要站在条形音箱和麦克风之间,因为这会影响校准。校准将持续数分钟。请注意,测量过程中的测试音的音量级较高。 | 避免干扰噪音(敞开的窗户、家电等)并不要站在条形音箱和麦克风之间,因为这会影响校准。校准将持续数分钟。请注意,测量过程中的测试音的音量级较高。

6 Calibration
Calibration starts in 10 / 9 / ..

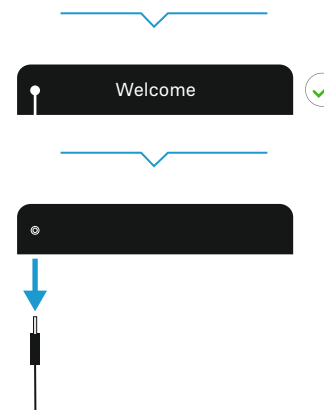
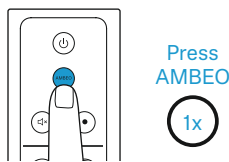
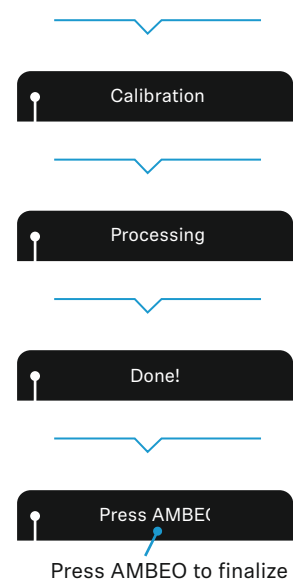

Kalibroinnin keskeyttäminen | Διακοπή βαθμονόμησης | Przerwanie kalibracji | Kalibrasyonun iptal edilmesi | Отмена калибровки | キャリブレーションの中断 | 보정 취소 | Batalkan kalibrasi | 取消校准 | 取消校准

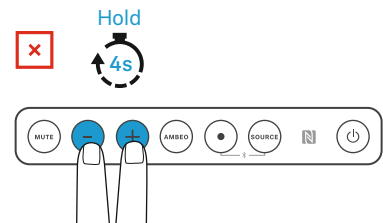

Kalibroinnin käynnistäminen uudelleen | Επανάληψη βαθμονόμησης | Nowa kalibracja | Yeni kalibrasyon | Повторная калибровка | 新規のキャリブレーション | 새 보정 | Kalibrasi ulang | 重新校准 | 重新校准

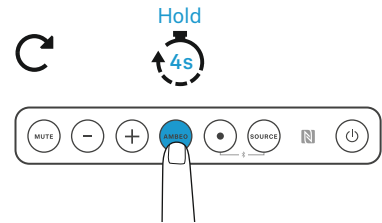

Connecting a mobile device via Bluetooth/NFC

Soundbar-kaiuttimen yhdistäminen Bluetooth-yhteyden avulla mobiililaitteeseen | Σύνδεση του Soundbar με μια κινητή συσκευή μέσω Bluetooth | Łączenie zestawu soundbar przez Bluetooth z urządzeniem mobilnym | Soundbar'ı Bluetooth üzerinden bir mobil cihazla bağlama | Соединение звуковой панели с мобильным устройством по технологии Bluetooth | サウンドバーをBluetoothを介してモバイルデバイスに接続します | Bluetooth를 통해 사운드바를 모바일 장치에 연결 | Menghubungkan soundbar ke perangkat seluler melalui Bluetooth | 将条形音箱通过蓝牙与移动设备连接 | 將條形音箱透過藍牙與行動裝置連接

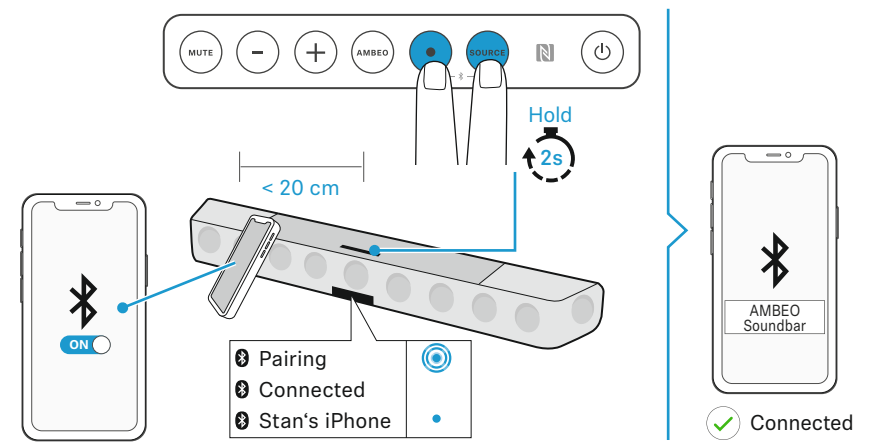

Soundbar-kaiuttimen yhdistäminen NFC-yhteyden avulla mobiililaitteeseen | Σύνδεση του Soundbar με μια κινητή συσκευή μέσω NFC | Łączenie zestawu soundbar przez NFC z urządzeniem mobilnym | Soundbar'i NFC üzerinden bir mobil cihazla bağlama | Соєдинєннє звукової панєли с мобільним устройством по технології NFC | サウンドバーを介してモバイルデバイスに接続します | NFC를 통해 사운드바를 모바일 기기와 연결 | Menghubungkan soundbar ke perangkat seluler melalui NFC | 将条形音箱通过NFC与移动设备连接 | 將條形音箱透過NFC與行動裝置連接

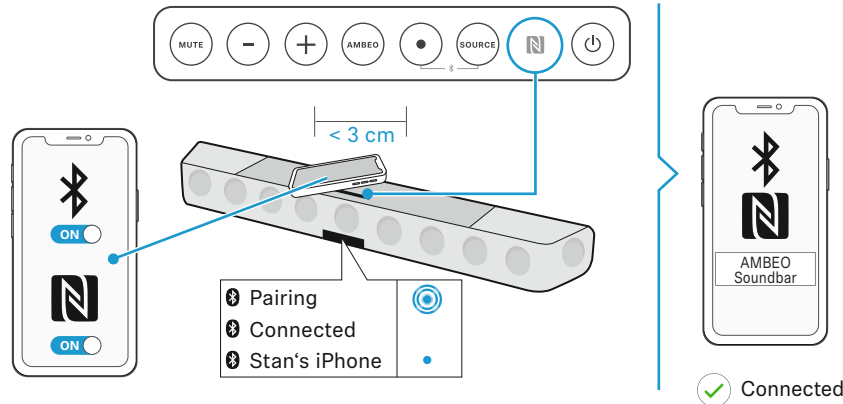

Käytä soundbar-kaiuttimen käyttöönnottoon ja ohjaamiseen sovellusta. Bluetooth Low Energy -tekniikan (BLE, vähintään versio 4.2) käyttö on välttämätöntä. | Χρησιμοποιήστε την εφαρμογή για τη ρύθμιση και τον χειρισμό του Soundbar. Απαιτείται Bluetooth Low Energy (BLE, έκδοση 4.2 και άνω). | Aplikację można wykorzystać do konfiguracji i sterowania zestawem soundbar. Wymagana jest technologia Bluetooth Low Energy (BLE, co najmniej wersja 4.2). | Soundbari uygulamanın ayarlanması ve kumandası için kullanın. Bluetooth Low Energy (BLE, en az versiyon 4.2) gereklidir. | Используйте приложение для настройки звуковой панели и управления ею. Необходима поддержка стандарта Bluetooth Low Energy (BLE, мин. версия 4.2). | アプリを使用し、サウンドバーの設定と制御を行います。Bluetooth Low Energy (BLE、バージョン4.2以降)が必要です。 | 사운드바의 설정 및 제어를 위해 앱을 사용하십시오. Bluetooth Low Energy(BLE, 버전 4.2 이상)가 필요합니다. | Gunakan aplikasi untuk mengatur dan mengontrol soundbar. Diperlukan Bluetooth Low Energy (BLE, minimal versi 4.2). | 请通过应用程序设置耳机和控制条形音箱。需要低功耗蓝牙 (BLE, 至少4.2版本)。 | 請透過應用程式設定耳機和控制條形音箱。需要低功耗藍牙 (BLE, 至少4.2版本)。

Smart Control

www.sennheiser.com/smartcontrol

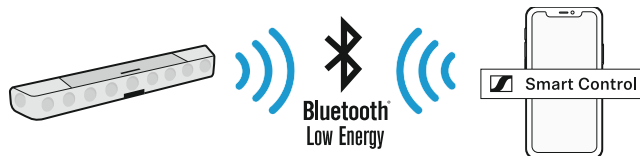

Operation

Soundbar-kaiuttimen kytkeminen päälle / pois päältä (valmiustilaan) | Ενεργοποίηση/ απενεργοποίηση (κατάσταση αναμονή) Soundbar | Włączenie/Wyłączenie zestawu soundbar (stan czuwania) | Soundbar'i açma/kapama (uyku) | Включение и выключение звуковой панели (переход в режим ожидания) | サウンドバーのオン/オフ (スタンバイ) | 사운드바 켜기/끄기(대기) | Mengaktifkan/menonaktifkan soundbar (standby) | 启动/关闭条形音箱 (待机) | 啟動/關閉條形音箱 (待機)

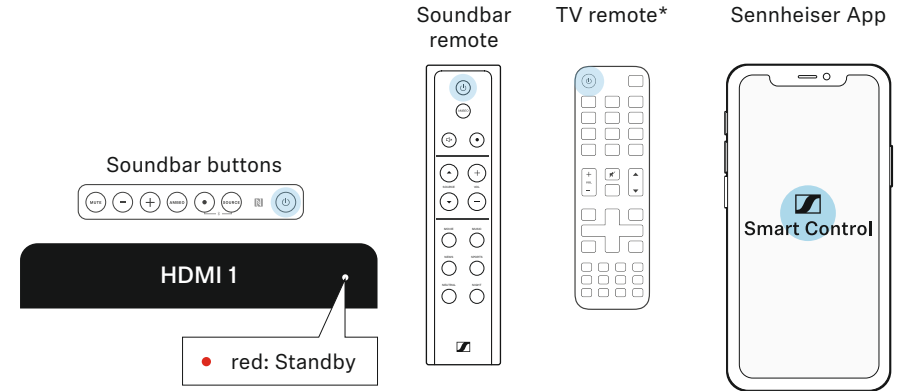

Soundbar-kaiutin kytkeytyy automaattisesti valmiustilaan oltuaan 20 minuutin ajan käyttämättömänä. | Το Soundbar μεταβαίνει αυτόματα σε κατάσταση αναμονής, αφού παρέλθουν 20 λεπτά χωρίς κανέναν χειρισμό. | Po 20 minutach nieaktywności soundbar automatycznie się przełącza na stan czuwania. | 20 dakika hareket-sizlikten sonra Soundbar otomatik olarak uyku moduna geçer. | После 20 минут простоя звуковая панель автоматически переходит в режим ожидания. | 20分間使用されない場合、サウンドバーは自動的にスタンバイ状態に切り替わります。 | 20분 동안 사용하지 않으면 사운드바가 자동으로 대기 모드로 전환됩니다. | Setelah 20 menit tidak ada aktivitas, soundbar akan otomatis dalam mode standby. | 20分钟未活动后，条形音箱自动切换到待机模式。 | 20分钟未活動後，條形音箱自動切换到待機模式。

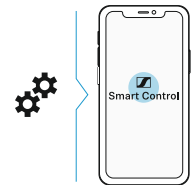

*Only if connected via HDMI CEC

Audiolähteen valitseminen | Επιλογή ηχητικής πηγής | Wybór źródła audio | Ses kaynağını seçme
 | Выбор источника аудиосигнала | 音源を選択する | 오디오 소스 선택 | Memilih sumber audio | 选择音频信号源 | 選擇音訊號源

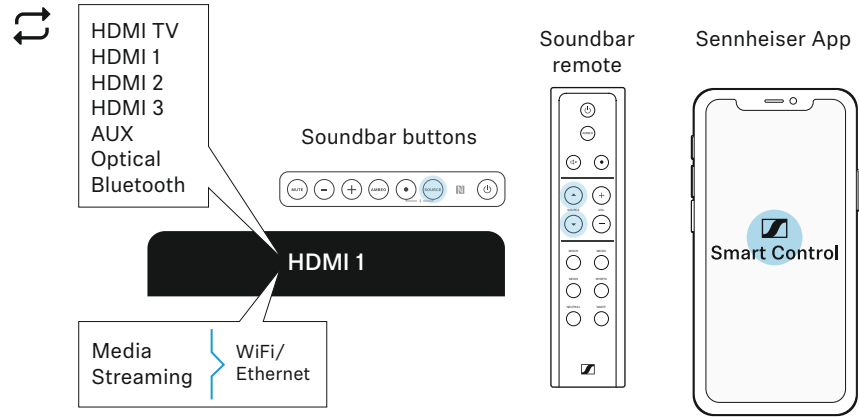

Äänenvoimakkuuden säätäminen | Ρύθμιση έντασης | Regulacja głośności | Ses düzeyini ayar-
 lama | Регулировка громкости звука | 音量を調節する | 볼륨 조절 | Mengatur volume suara | 调节音量 | 調節音量

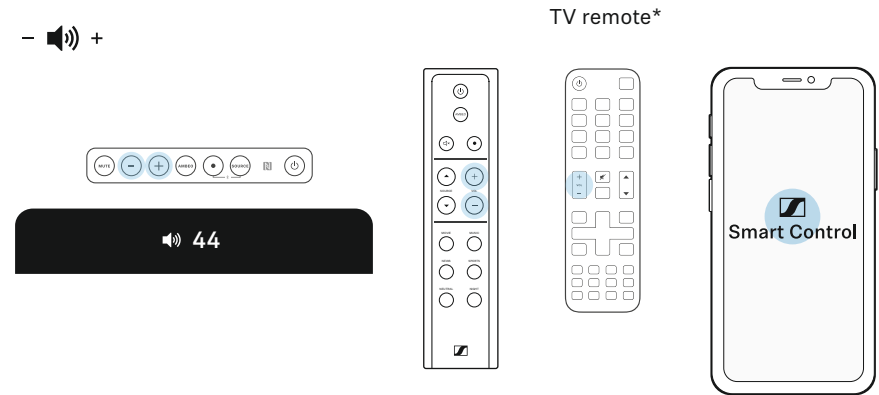

*Only if connected via HDMI CEC

Monitoimipainike | Πολλαπλών λειτουργιών | Wielofunkcyjny | Çoklu fonksiyon
 Многофункциональная кнопка | 多機能 | 다기능 | Multifungsi | 多功能 | 多功能

Usecase:

- Bluetooth
- UPnP
- Chromecast

- Press 1x Play / Pause ▶ ||
- Press 2x Next Track ▶▶
- Press 3x Previous Track ◀◀

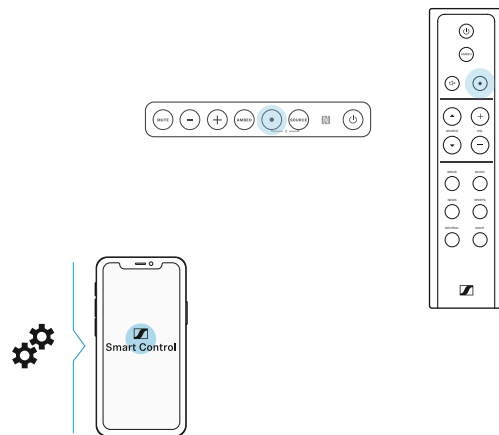

Mykistys | Σίγαση | Wyciszenie | Sesi kapatma |
 Отключение звука | ミュートスイッチ | 음소거 | Pembisuan audio | 静音 | 静音

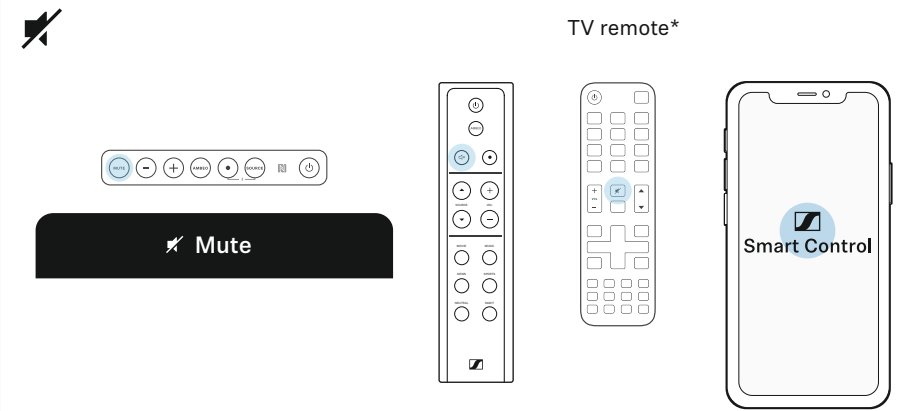

*Only if connected via HDMI CEC

Acoustical Settings

Ääniprofiilien käyttö | Χρήση προφίλ ήχου | Zastosowanie profilu dźwięku | Sound profileri kullanma |
 Использование аудиопрофиля | サウンドプロファイルを使用する | 사운드 프로필 사용 | Menggunakan sound-profil | 使用声音配置文件 | 使用聲音設定檔

Presets

- Movie
- Music
- News
- Sports
- Neutral

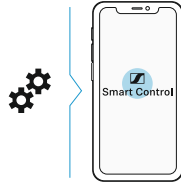

Soundbar remote

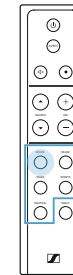

Sennheiser App



AMBEO-tilojen käyttö | Χρήση λειτουργίας AMBEO | Zastosowanie trybów AMBEO | AMBEO-Modi kullanma |
 Использование режимов AMBEO | AMBEOモードを使用する | AMBEO 모드 사용 | Menggunakan mode AMBEO | 使用AMBEO模式 | 使用AMBEO模式

Modes

- AMBEO Light
- AMBEO Standard
- AMBEO Boost

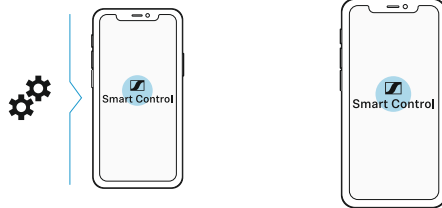

Soundbar buttons

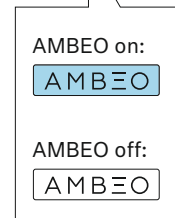
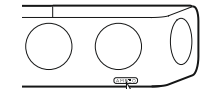
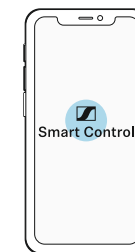
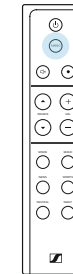

Night mode



Preset Movie + Night mode:

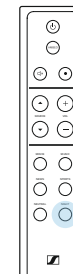

Kaikki muutokset tallentuvat automaattisesti. Muutettujen asetusten käyttö on mahdollista muodostamatta yhteyttä sovellukseen. | Όλες οι αλλαγές αποθηκεύονται αυτόματα και μπορούν να χρησιμοποιηθούν χωρίς σύνδεση στην εφαρμογή. | Wszystkie zmiany są automatycznie zapisywane i można je stosować bez połączenia z aplikacją. | Tüm değişiklikler otomatik olarak kaydedilir ve uygulama bağlantısı olmadan kullanılabilir. | Все изменения автоматически сохраняются и могут использоваться без установки соединения с приложением. | すべての変更は自動的に保存され、アプリとの接続なしで使用可能です。 | 모든 변경 사항은 자동으로 저장되며 앱 연결없이 사용할 수 있습니다. | Semua perubahan akan otomatis disimpan dan dapat digunakan tanpa koneksi aplikasi. | 所有更改将自动保存并可以在不连接应用程序的情况下使用。 | 所有變更將自動儲存並可以在不連接應用程式的情況下使用。

WiFi setup for media streaming and internet

Wifi-asetukset Google Home -sovelluksen välityksellä | Ρύθμιση WLAN μέσω της εφαρμογής Google Home | Konfiguracja WLAN za pomocą aplikacji Google Home | Google Home uygulamasıyla WLAN Kurulumu | Настройка WLAN через приложение Google Home | Google Home-App でWiFiセットアップ | Google Home-앱을 통한 Wi-Fi 설정 | Pengaturan WiFi melalui Aplikasi Google Home | 通过Google Home-App进行WiFi设置 | 透過Google Home-App進行WiFi設定

1
Lataa Google Home App -sovellus. | Κατεβάστε την εφαρμογή Google Home. | Pobracz aplikację Google Home. | Google Home uygulamasını indirin. | Загрузите приложение Google Home. | Google Homeアプリをダウンロードします。 | Google 홈앱을 다운로드하십시오. | Unduh Google Home App. | 下载Google Home应用程序。 | 下載Google Home應用程式。

2
Käynnistä sovelluksen asetustoiminto. | Ξεκινήστε τη ρύθμιση στην εφαρμογή. | Uruchomij Setup w aplikacji. | Ayarları uygulamada başlatın. | Запустите процесс установки из приложения. | アプリでセットアップモードを起動します。 | 앱에서 설정을 시작하십시오。 | Mulailah pengaturan di aplikasi. | 开始设置应用程序。 | 開始設定應用程式。

Wifi-asetukset WPS:n* välityksellä | Ρύθμιση WLAN μέσω WPS* | Konfiguracja WLAN za pomocą WPS* | WPS* ile WLAN Kurulumu | Настройка WLAN через WPS* | WPS*用のWiFiセットアップ | WPS*를 통한 Wi-Fi 설정 | Pengaturan WiFi melalui WPS* | 通过WPS*进行WiFi设置 | 透過WPS*進行WiFi設定

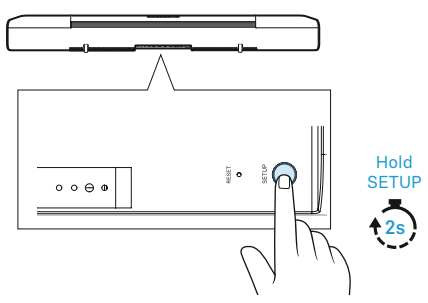
1

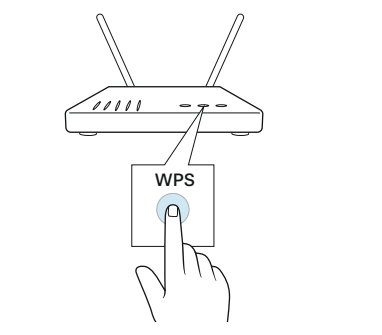
2

***WPS = WiFi Protected Setup**

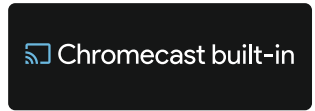
Manual and support

Καyttöohjeet ja tuotetuki | Εγχειρίδια οδηγιών και υποστήριξη προϊόντος | Instrukcje obsługi i wsparcie produktowe | Kullanma kılavuzları ve ürün desteği | Инструкция по эксплуатации и техническая поддержка | 取扱説明書と製品のサポート | 사용 설명서 및 제품 지원 | Manual petunjuk, dan dukungan produk | 操作手册和产品支持 | 使用說明書和產品支援

www.sennheiser.com
www.sennheiser.com/download
 **Smart Control**
www.sennheiser.com/smartcontrol

Updates

Firmware-päivitykset | Ενημερώσεις υλικολογισμικού | Aktualizacje oprogramowania sprzętowego | Bellenim Güncellemeleri | Обновления для микропрограммы | ファームウェアの更新 | 펌웨어 업데이트 | Aktualisasi firmware | 固件更新 | 韌體更新

Firmware-päivitykset voi asentaa, jos Soundbar on yhdistetty Smart Control -sovellukseen ja Internetiin. | Μπορείτε να εγκαταστήσετε ενημερώσεις υλικολογισμικού αν το Soundbar είναι συνδεδεμένο με την εφαρμογή Smart Control και το διαδίκτυο. | Aktualizacje oprogramowania sprzętowego można zainstalować, gdy soundbar jest połączony z aplikacją Smart Control i z Internetem. | Soundbar, Smart Control uygulaması ve internete bağlı olduğunda bellenim güncellemelerini yükleyebilirsiniz. | Обновления для микропрограммы можно устанавливать, когда звуковая панель подключена к приложению Smart Control и интернету. | ファームウェアの更新はSoundbarがSmart Control Appとインターネットに接続されているときにインストールできます。 | 사운드 바가 Smart Control 앱 및 인터넷과 연결되어 있으면 펌웨어 업데이트를 설치할 수 있습니다. | Anda dapat menginstal aktualisasi firmware jika soundbar terhubung ke Aplikasi Smart Control dan internet. | 当条形音箱与Smart Control App以及互联网连接时，您可以安装固件更新。 | 當條形音箱與Smart Control App以及網路連接時，您可以安裝韌體更新。

This product includes software developed by the University of California, Berkeley and its contributors.
App Store is a service mark of Apple Inc.
Android, Google play, Google play logo, Google Chromecast and Google Home are trademarks of Google Inc.
The AAC logo is a trademark of Dolby Laboratories.
The Bluetooth® word mark and logos are registered trademarks owned by Bluetooth SIG, Inc. and any use of such marks by Sennheiser electronic GmbH & Co. KG is under license.
The N-Mark is a trademark or registered trademark of NFC Forum, Inc. in the United States and in other countries.
Manufactured under license from Dolby laboratories. Dolby, Dolby Atmos, Dolby Vision and the Double-D symbol are trademarks of Dolby laboratories. Manufactured under license from DTS Licensing Limited. DTS, the Symbol, & DTS and the Symbol together, DTS:X, and the DTS:X logo are registered trademarks or trademarks of DTS, Inc. in the United States and/or other countries. © DTS, Inc. All Rights Reserved. This product is made under license to certain US patents and/or foreign counterparts.
The MPEG-H TV Audio system logo is a trademark of Fraunhofer IIS in Germany and other countries.
This system incorporates High-Definition Multimedia Interface (HDMI™) technology.
The terms HDMI and HDMI High-Definition Multimedia Interface, and the HDMI logo, are trademarks or registered trademarks of HDMI Licensing, LLC in the USA and other countries.
Other company and product names mentioned herein are trademarks of their respective owners.



Sennheiser electronic GmbH & Co. KG
Am Labor 1, 30900 Wedemark, Germany
www.sennheiser.com

Publ. 05/19, 582707/A02