

R-N602

Network Receiver

Réseau Ampli-Tuner

musicCast

OWNER'S MANUAL
MODE D'EMPLOI
BEDIENUNGSANLEITUNG
BRUKSANVISNING
MANUALE DI ISTRUZIONI
MANUAL DE INSTRUCCIONES
GEBRUIKSAANWIJZING
ИНСТРУКЦИЯ ПО ЭКСПЛУАТАЦИИ

Caution: Read this before operating your unit.

- 1 To assure the finest performance, please read this manual carefully. Keep it in a safe place for future reference.
- 2 Install this sound system in a well ventilated, cool, dry, clean place – away from direct sunlight, heat sources, vibration, dust, moisture, and/or cold. For proper ventilation, allow the following minimum clearances.
Top: 30 cm (11-3/4 in)
Rear: 20 cm (7-7/8 in)
Sides: 20 cm (7-7/8 in)
- 3 Locate this unit away from other electrical appliances, motors, or transformers to avoid humming sounds.
- 4 Do not expose this unit to sudden temperature changes from cold to hot, and do not locate this unit in an environment with high humidity (i.e. a room with a humidifier) to prevent condensation inside this unit, which may cause an electrical shock, fire, damage to this unit, and/or personal injury.
- 5 Avoid installing this unit where foreign objects may fall onto this unit and/or this unit may be exposed to liquid dripping or splashing. On the top of this unit, do not place:
 - Other components, as they may cause damage and/or discoloration on the surface of this unit.
 - Burning objects (i.e. candles), as they may cause fire, damage to this unit, and/or personal injury.
 - Containers with liquid in them, as they may fall and liquid may cause electrical shock to the user and/or damage to this unit.
- 6 Do not cover this unit with a newspaper, tablecloth, curtain, etc. in order not to obstruct heat radiation. If the temperature inside this unit rises, it may cause fire, damage to this unit, and/or personal injury.
- 7 Do not plug in this unit to a wall outlet until all connections are complete.
- 8 Do not operate this unit upside-down. It may overheat, possibly causing damage.
- 9 Do not use force on switches, knobs and/or cords.
- 10 When disconnecting the power cable from the wall outlet, grasp the plug; do not pull the cable.
- 11 Do not clean this unit with chemical solvents; this might damage the finish. Use a clean, dry cloth.
- 12 Only voltage specified on this unit must be used. Using this unit with a higher voltage than specified is dangerous and may cause fire, damage to this unit, and/or personal injury. Yamaha will not be held responsible for any damage resulting from use of this unit with a voltage other than specified.
- 13 To prevent damage by lightning, keep the power cord disconnected from a wall outlet or the unit during a lightning storm.
- 14 Do not attempt to modify or fix this unit. Contact qualified Yamaha service personnel when any service is needed. The cabinet should never be opened for any reasons.
- 15 When not planning to use this unit for long periods of time (i.e. vacation), disconnect the AC power plug from the wall outlet.
- 16 Be sure to read the “Troubleshooting” section in the owner’s manual on common operating errors before concluding that this unit is faulty.
- 17 Before moving this unit, press \odot downward to turn off this unit and then disconnect the AC power plug from the AC wall outlet.
- 18 Condensation will form when the surrounding temperature changes suddenly. Disconnect the power cable from the outlet, then leave this unit alone.
- 19 When using this unit for a long time, this unit may become warm. Turn the system off, then leave this unit alone for cooling.
- 20 Install this unit near the wall outlet and where the AC power plug can be reached easily.
- 21 The batteries shall not be exposed to excessive heat such as sunshine, fire or the like. When you dispose of batteries, follow your regional regulations.
- 22 Excessive sound pressure from earphones and headphones can cause hearing loss.

This unit is not disconnected from the AC power source as long as it is connected to the wall outlet, even if this unit itself is turned off by \odot . This state is called the standby mode. In this state, this unit is designed to consume a very small quantity of power.

WARNING

TO REDUCE THE RISK OF FIRE OR ELECTRIC SHOCK, DO NOT EXPOSE THIS UNIT TO RAIN OR MOISTURE.

Do not use this unit within 22 cm (9 inches) of persons with a heart pacemaker implant or defibrillator implant.



This label is required to be attached to a product of which the temperature of the top cover may be hot during operation.

■ Notes on remote controls and batteries

- Do not spill water or other liquids on the remote control.
- Do not drop the remote control.
- Do not leave or store the remote control in the following conditions:
 - places of high humidity, such as near a bath
 - places of high temperatures, such as near a heater or stove
 - places of extremely low temperatures
 - dusty places
- Insert batteries according to the polarity markings (+ and -).
- Change all batteries if you notice the operation range of the remote control narrows.
- If the batteries run out, immediately remove them from the remote control to prevent an explosion or acid leak.
- If you find leaking batteries, discard the batteries immediately, taking care not to touch the leaked material. If the leaked material comes into contact with your skin or gets into your eyes or mouth, rinse it away immediately and consult a doctor. Clean the battery compartment thoroughly before installing new batteries.
- Do not use old batteries together with new ones. This may shorten the life of the new batteries or cause old batteries to leak.
- Do not use different types of batteries (such as alkaline and manganese batteries) together. Read the packaging carefully as these different types of batteries may have the same shape and color.
- Before inserting new batteries, wipe the battery compartment clean.
- Keep the batteries in a location out of reach of children. Batteries can be dangerous if a child were to put in his or her mouth.
- If the batteries grow old, the effective operation range of the remote control decreases considerably. If this happens, replace the batteries with new one as soon as possible.
- If you plan not to use the unit for a long period of time, remove the batteries from the unit. Otherwise, the batteries will wear out, possibly resulting in a leakage of battery liquid that may damage the unit.
- Do not throw away batteries with general house waste. Dispose of them correctly in accordance with your local regulations.

■ For U.K. customers

If the socket outlets in the home are not suitable for the plug supplied with this appliance, it should be cut off and an appropriate 3 pin plug fitted. For details, refer to the instructions described below.



The plug severed from the mains lead must be destroyed, as a plug with bared flexible cord is hazardous if engaged in a live socket outlet.

■ Special Instructions for U.K. Model

IMPORTANT

THE WIRES IN MAINS LEAD ARE COLOURED IN ACCORDANCE WITH THE FOLLOWING CODE:

Blue: NEUTRAL

Brown: LIVE

As the colours of the wires in the mains lead of this apparatus may not correspond with the coloured markings identifying the terminals in your plug, proceed as follows:

The wire which is coloured BLUE must be connected to the terminal which is marked with the letter N or coloured BLACK. The wire which is coloured BROWN must be connected to the terminal which is marked with the letter L or coloured RED.

Make sure that neither core is connected to the earth terminal of the three pin plug.

Information for Users on Collection and Disposal of Old Equipment and Used Batteries



These symbols on the products, packaging, and/or accompanying documents mean that used electrical and electronic products and batteries should not be mixed with general household waste.



For proper treatment, recovery and recycling of old products and used batteries, please take them to applicable collection points, in accordance with your national legislation and the Directives 2002/96/EC and 2006/66/EC.



By disposing of these products and batteries correctly, you will help to save valuable resources and prevent any potential negative effects on human health and the environment which could otherwise arise from inappropriate waste handling.



Pb

For more information about collection and recycling of old products and batteries, please contact your local municipality, your waste disposal service or the point of sale where you purchased the items.

[Information on Disposal in other Countries outside the European Union]

These symbols are only valid in the European Union. If you wish to discard these items, please contact your local authorities or dealer and ask for the correct method of disposal.

Note for the battery symbol (bottom two symbol examples):

This symbol might be used in combination with a chemical symbol. In this case it complies with the requirement set by the Directive for the chemical involved.

We, Yamaha Music Europe GmbH hereby declare that this unit is in compliance with the essential requirements and other relevant provisions of Directive 1999/5/EC.

Yamaha Music Europe GmbH

Siemensstr. 22-34 25462 Rellingen, Germany
Tel: +49-4101-303-0



Bluetooth

- *Bluetooth* is a technology for wireless communication between devices within an area of about 10 meters (33 ft) employing the 2.4 GHz frequency band, a band which can be used without a license.

Handling Bluetooth communications

- The 2.4 GHz band used by *Bluetooth* compatible devices is a radio band shared by many types of equipment. While *Bluetooth* compatible devices use a technology minimizing the influence of other components using the same radio band, such influence may reduce the speed or distance of communications and in some cases interrupt communications.
- The speed of signal transfer and the distance at which communication is possible differs according to the distance between the communicating devices, the presence of obstacles, radio wave conditions and the type of equipment.
- Yamaha does not guarantee all wireless connections between this unit and devices compatible with *Bluetooth* function.

Contents

INTRODUCTION

What you can do with this unit	2
Sources that can be played back on this unit	2
Mastering useful apps (MusicCast CONTROLLER)....	3
Supplied accessories	4
Controls and functions	5
Front panel.....	5
Front display	7
Rear panel.....	8
Remote control.....	9

PREPARATION

Connections	11
Connecting the speakers	12
Connecting the FM and AM antennas	13
Connecting the network cable	14
Preparing a wireless antenna	14
Connecting power cable	14
Connecting to network	15
Sharing the iOS device setting.....	16
Using the WPS push button configuration	17
Set the wireless network connection manually	18
Connecting a mobile device to the unit directly (Wireless Direct)	19
Verify the network connection status	20

BASIC OPERATION

Playback	21
Playing a source.....	21
Using the sleep timer	23
Listening to FM/AM radio	24
FM/AM tuning.....	24
Automatic preset tuning (FM stations only).....	24
Manual tuning preset	25
Recalling a preset station.....	26
Clearing a preset station.....	26
Radio Data System tuning	27
Playing back music via Bluetooth	28
Connecting a <i>Bluetooth</i> device (pairing).....	28
Playing back <i>Bluetooth</i> device contents	28
Disconnecting a <i>Bluetooth</i> connection	29
Playing back music stored on media servers (PCs/NAS)	30
Setting the media sharing of music files.....	30
Playback of PC music contents.....	31

Listening to Internet radio	33
Registering favorite Internet radio stations (bookmarks).....	34
Playing back iPod/iTunes music via a network (AirPlay)	35
Playback of iPod/iTunes music contents	35
Playing back music stored on a USB storage device	37
Connecting a USB storage device	37
Playback of USB storage device contents	37
Playing back iPod music	39
Connecting an iPod.....	39
Playback of iPod content	39
Switching information on the front display	41
Registering the current playback song/station (Preset function)	42
Registering to a preset	42
Recalling a preset.....	42

ADVANCED OPERATION

Configuring playback settings for different playback sources (Option menu)	43
Option menu items.....	43
Configuring various functions (Setup menu)	44
Setup menu items.....	44
Network	45
Bluetooth	46
Max Volume	47
Initial Volume.....	47
AutoPowerStdby (Auto Power Standby).....	47
ECO Mode.....	47
Configuring the system settings (ADVANCED SETUP menu)	48
ADVANCED SETUP menu items	48
Changing the speaker impedance setting (SP IMP.) ..	48
Selecting the remote control ID (REMOTE ID).....	48
Restoring the default settings (INIT).....	48
Updating the firmware (UPDATE)	49
Checking the firmware version (VERSION).....	49
Updating the unit's firmware via the network	50

ADDITIONAL INFORMATION

Troubleshooting	51
Error indications on the front display	57
Trademarks	58
Specifications	59
Index	60

- “Note” indicates precautions for use of the unit and its feature limitations. ☞ indicates supplementary explanations for better use.
- This manual explains operations using the supplied remote control.
- This manual describes all the “iPod” and “iPhone” as the “iPod”. “iPod” refers to “iPod” and “iPhone”, unless otherwise specified.
- In this manual, iOS and Android mobile devices are collectively referred to as “mobile devices”. The specific type of mobile device is noted in explanations as needed.

What you can do with this unit

This unit is a network receiver compatible with a network source such as a media server and mobile device. It supports playback from not only analog sources such as a CD player but also *Bluetooth* devices and network streaming services.

Sources that can be played back on this unit

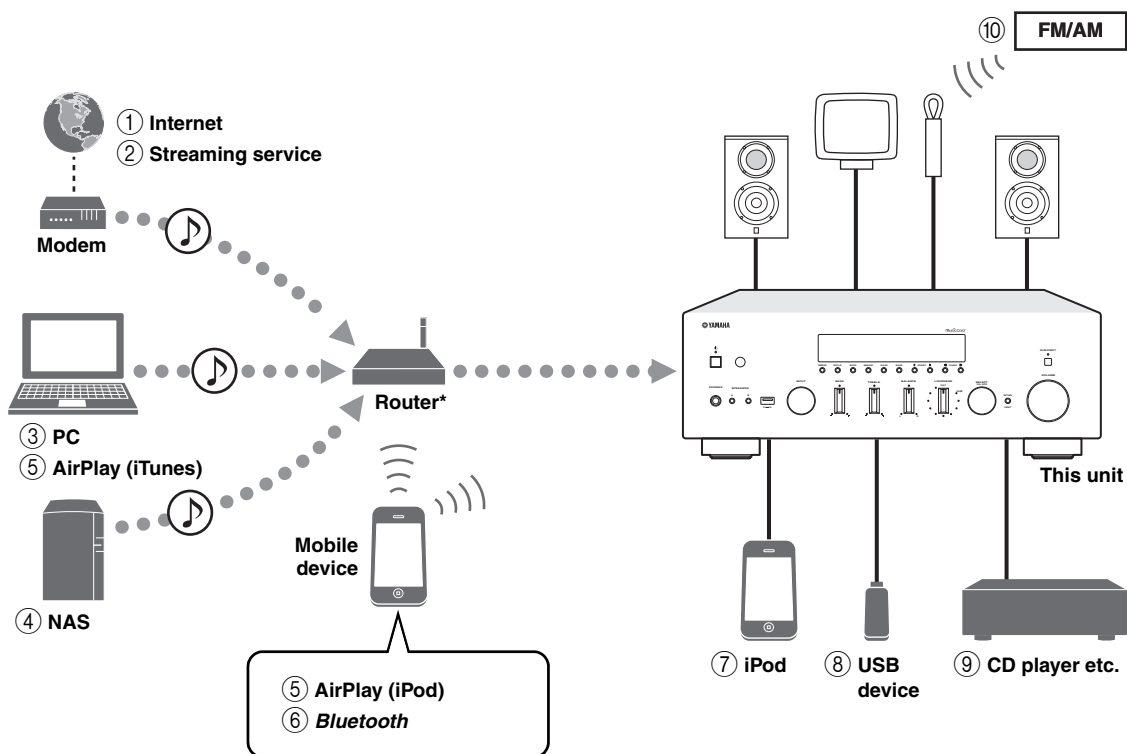

* You need a commercially available wireless router (access point) when you use a mobile device.

- ① Play back the Internet radio (p. 33)
- ② Play back the streaming service (see the supplement for each service.)
- ③ Play back music files stored on your PC (p. 30)
- ④ Play back music files stored on your NAS (p. 30)
- ⑤ Play back music files stored on your iPod/iTunes with AirPlay (p. 35)
- ⑥ Play back audio content from *Bluetooth* devices (p. 28)
- ⑦ Play back music files stored on your iPod (p. 39)
- ⑧ Play back music files stored on your USB device (p. 37)
- ⑨ Play back your external component (p. 11)
- ⑩ Listening to FM/AM radio (p. 24)



For details on connecting the external devices, see “Connections” (p. 11).

Mastering useful apps (MusicCast CONTROLLER)

You can operate and program the unit, or play streaming services via this unit, by installing the free dedicated MusicCast CONTROLLER app on a mobile device. For details, search for “MusicCast CONTROLLER” on the App Store or Google Play.

■ **MusicCast CONTROLLER capabilities**

- Basic operations of the unit (turn on/standby, adjust volume and select input)
- Play songs stored on computers (servers)
- Select an Internet radio station
- Play music stored on mobile devices
- Play music on streaming service
- Distribute and receive audio between the unit and other Yamaha MusicCast supported devices

See MusicCast Setup Guide for details.

Supplied accessories

Check that the following accessories are supplied with the product.

Remote control

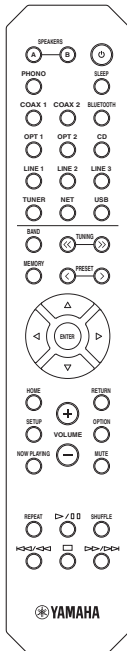

AM antenna



FM antenna

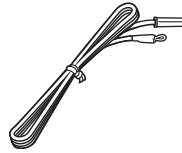

Batteries (x2) (AA, R6, UM-3)

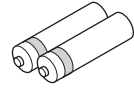

MusicCast Setup Guide



Controls and functions

Front panel

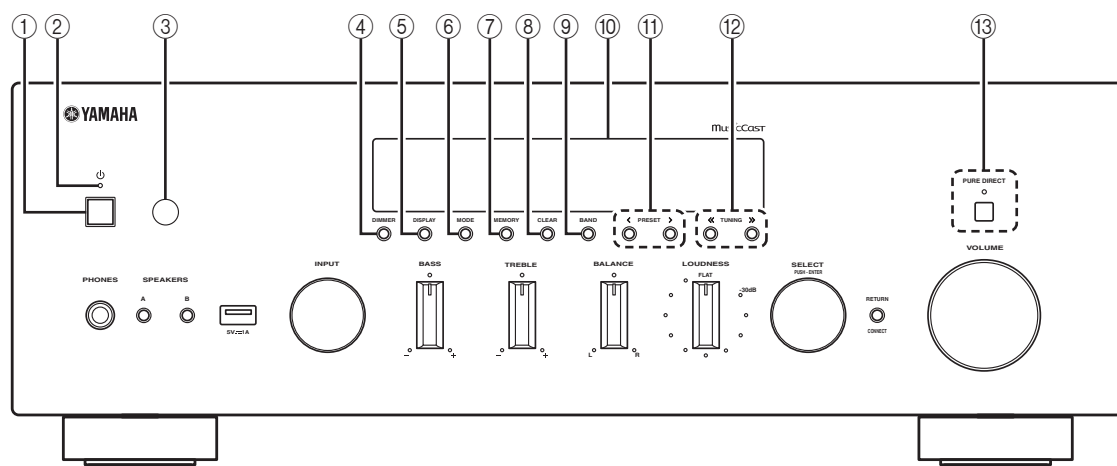

① **⏻ (power)**

Turns on/off (standby) the unit.

② **STANDBY/ON indicator**

Lights up as follows:

Brightly lit: Power is on

Dimly lit: Standby mode

Note

In standby mode, this unit consumes a small amount of power to receive infrared signals from the remote control.

③ **Remote control sensor**

Receives infrared signals from the remote control.

④ **DIMMER**

Changes the brightness level of the front display. Choose brightness from 5 levels by pressing this button repeatedly.

⑤ **DISPLAY**

Selects the information displayed on the front display (p. 41).

⑥ **MODE**

Sets the FM band reception mode to automatic stereo or monaural (p. 24).

Switches the iPod operation modes (p. 40).

⑦ **MEMORY**

Registers the current FM/AM station as a preset when TUNER is selected as the input source (p. 25).

Registers the current playback song or streaming station as a preset when NET, USB (except iPod) are selected as the input source (p. 42).

⑧ **CLEAR**

Clears a FM/AM preset station when TUNER is selected as the input source (p. 26).

⑨ **BAND**

Switches between FM and AM (p. 24).

⑩ **Front display**

Shows information about the operational status of this unit.

⑪ **PRESET </>**

Recalls a preset FM/AM station (p. 26) or song/streaming station (p. 42).

⑫ **TUNING <</>**

Selects the tuning frequency when TUNER is selected as the input source (p. 24).

⑬ **PURE DIRECT and indicator**

Allows you to listen to a source in the purest possible sound (p. 21). The indicator above it lights up and the front display turns off when this function is turned on.

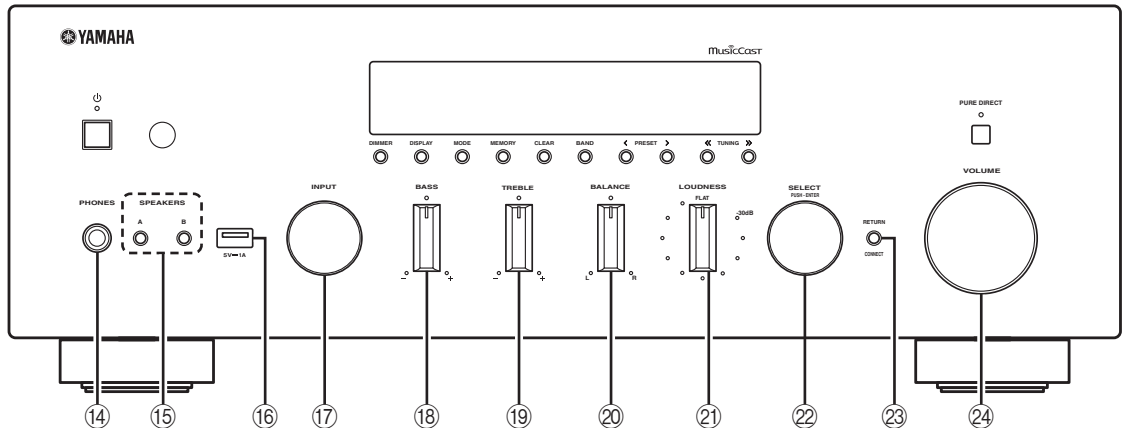

14 PHONES jack

Outputs audio to your headphones for private listening.

15 SPEAKERS A/B

Turns on or off the speaker set connected to the SPEAKERS A and/or SPEAKERS B terminals on the rear panel each time the corresponding button is pressed.

16 USB jack

For connecting a USB storage device (p. 37) or an iPod (p. 39).

17 INPUT selector

Selects the input source you want to listen to.

18 BASS +/- control

Increases or decreases the low frequency response. The center position produces a flat response (p. 22).

19 TREBLE +/- control

Increases or decreases the high frequency response. The center position produces a flat response (p. 22).

20 BALANCE control

Adjusts the sound output balance of the left and right speakers to compensate for sound imbalances caused by speaker locations or listening room conditions (p. 22).

21 LOUDNESS control

Retains a full tonal range at any volume level to compensate for the human ears' loss of sensitivity to high and low-frequency ranges at a low volume level (p. 22).

22 SELECT/ENTER (jog dial)

Turn the dial to select a numeric value or setting, and press the dial to confirm.

23 RETURN

Returns to the previous indication of the front display.

CONNECT

Use to control the unit using the dedicated MusicCast CONTROLLER app for mobile devices. See MusicCast Setup Guide for details.

24 VOLUME control

Increases or decreases the sound output level.

Front display

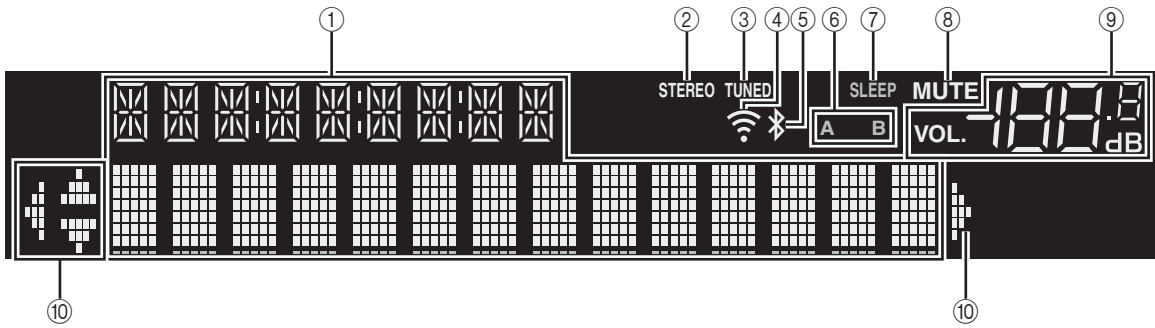

If the network connection is not set, turn the power ON to display “WAC” (Wireless Accessory Configuration) on the front panel and trigger an automatic iOS device search. See “Sharing the iOS device setting” (p. 16) for details on the iOS device and network connection.

① Information display

Displays the current status (such as input name). You can switch the information that is displayed when you press DISPLAY on the front panel (p. 41).

② STEREO

Lights up when the unit is receiving a stereo FM radio signal.

③ TUNED

Lights up when the unit is receiving an FM/AM radio station signal.

④ Signal strength indicator

Lights up when the unit connects to a wireless network or operates as an access point. The strength of the wireless network signal can be verified by the indicator status.

⑤ Bluetooth indicator

Lights up when the unit is connecting to a *Bluetooth* device.

⑥ Speaker indicators

“A” lights up when the SPEAKERS A output is enabled and “B” lights up when the SPEAKERS B output is enabled.

⑦ SLEEP

Lights up when the sleep timer is on.

⑧ MUTE

Blinks when audio is muted.

⑨ Volume indicator

Indicates the current volume.

⑩ Cursor indicators

Indicate the remote control cursor keys currently operational.



You can change the brightness level of the front display by pressing DIMMER on the front panel (p. 5).

Rear panel

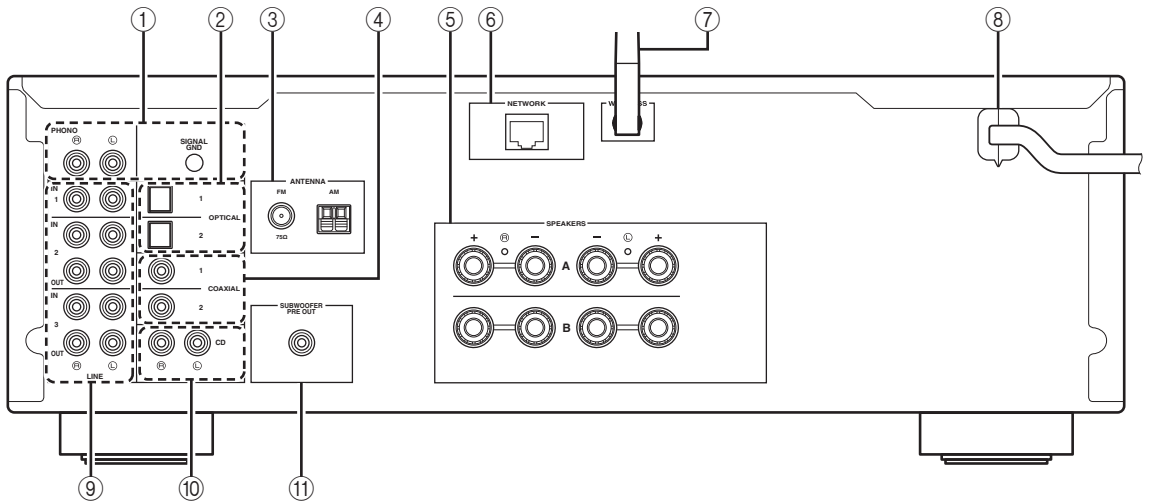

① PHONO jacks

For connecting to a turntable (p. 11).

② OPTICAL 1/2 jacks

For connecting to audio components equipped with optical digital output (p. 11).

③ ANTENNA terminals

For connecting to FM and AM antennas (p. 13).

④ COAXIAL 1/2 jacks

For connecting to audio components equipped with a coaxial digital output (p. 11).

⑤ SPEAKERS terminals

Used to connect speakers (p. 12).

⑥ NETWORK jack

For connecting to a network with a network cable (p. 14).

⑦ Wireless antenna

For connecting to a network device wirelessly (p. 14).

⑧ Power cable

For connecting to an AC wall outlet (p. 14).

⑨ LINE 1-3 jacks

For connecting to analog audio components (p. 11).

⑩ CD jacks

For connecting to a CD player (p. 11).

⑪ SUBWOOFER PRE OUT jack

For connecting to a subwoofer with built-in amplifier (p. 11).

Remote control

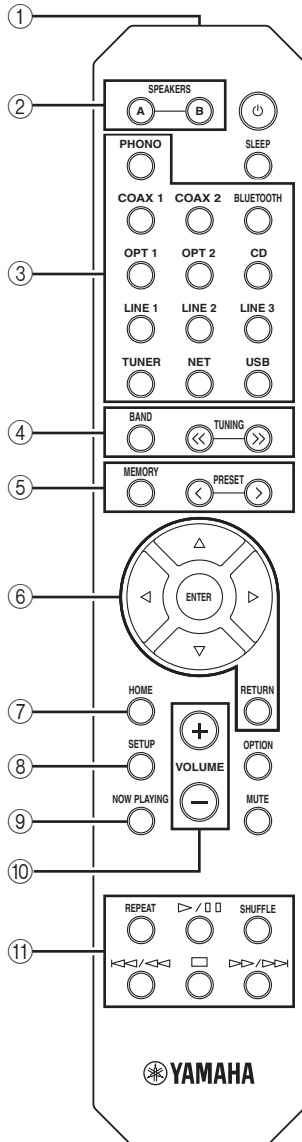

① Infrared signal transmitter

Sends infrared signals.

② SPEAKERS A/B

Turns on and off the set of speakers connected to the SPEAKERS A and/or SPEAKERS B terminals on the rear panel of this unit when the corresponding key is pressed.

③ Input selection keys

Select an input source for playback.

PHONO PHONO jacks

COAX 1/2 COAXIAL 1/2 jacks

BLUETOOTH Bluetooth connection

OPT 1/2 OPTICAL 1/2 jacks

CD CD jacks

LINE 1-3 LINE 1-3 jacks

TUNER FM/AM tuner

NET Network source (press repeatedly to select a desired network source)

USB USB jack (on the front panel)

④ Radio keys

Operate the FM/AM radio (p. 24).

BAND Switches between FM and AM.

TUNING <<>> Selects the radio frequency.

⑤ Preset keys

MEMORY Registers the current FM/AM station as a preset when TUNER is selected as the input source (p. 25).

Registers the current playback song or streaming station as a preset when NET, USB (except iPod) are selected as the input source (p. 42).

PRESET </> Recalls a preset FM/AM station (p. 26) or song/streaming station (p. 42).

⑥ Menu operation keys

Cursor keys Select a menu or a parameter.

(Δ / ∇ / \leftarrow / \rightarrow)

ENTER Confirms a selected item.

RETURN Returns to the previous state.

⑦ HOME

Moves up top level when selecting music files, folders, etc.

⑧ SETUP

Displays the "Setup" menu (p. 44).

⑨ NOW PLAYING

Displays music information when selecting music files, folders, etc.

⑩ VOLUME +/-

Adjust the volume.

⑪ Playback keys

Let you play back and perform other operations for network sources, Bluetooth devices and USB devices.

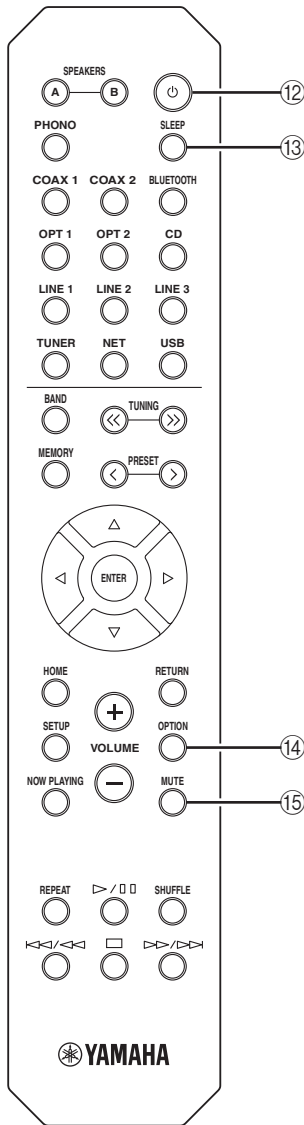

12 **⏻ (power)**

Turns on/off (standby) the unit.

13 **SLEEP**

Sets the sleep timer (p. 23).

14 **OPTION**

Displays the “Option” menu (p. 43).

15 **MUTE**

Mutes the audio output.

■ **Installing batteries**

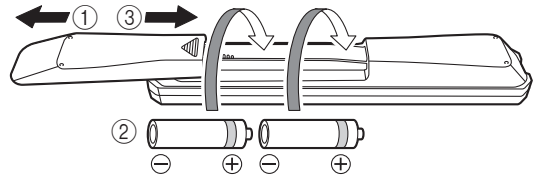

Notes

- Change all batteries if the operation range of the remote control narrows.
- Before inserting new batteries, wipe the compartment clean.

■ **Operation range**

The remote controls transmit a directional infrared beam. Be sure to aim the remote controls directly at the remote control sensor on the front panel of this unit.

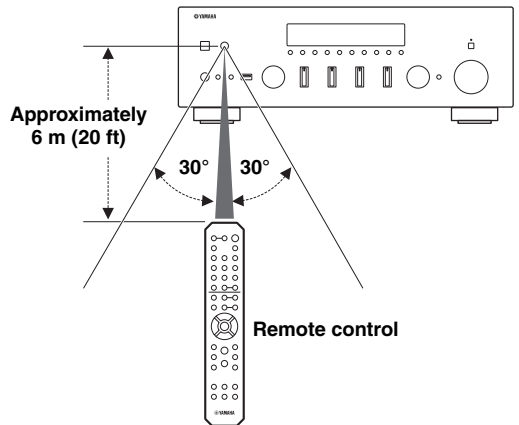

Connections

CAUTION

- Do not connect this unit or other components to the main power until all connections between components are complete.
- All connections must be correct: L (left) to L, R (right) to R, “+” to “+” and “-” to “-”. If the connections are faulty, no sound will be heard from the speakers, and if the polarity of the speaker connections is incorrect, the sound will be unnatural and lack bass. Refer to the owner’s manual for each of your components.
- Do not let bare speaker wires touch each other or any metal part of this unit. This could damage this unit and/or the speakers.
- Make sure to use RCA cables, optical cables to connect audio components.

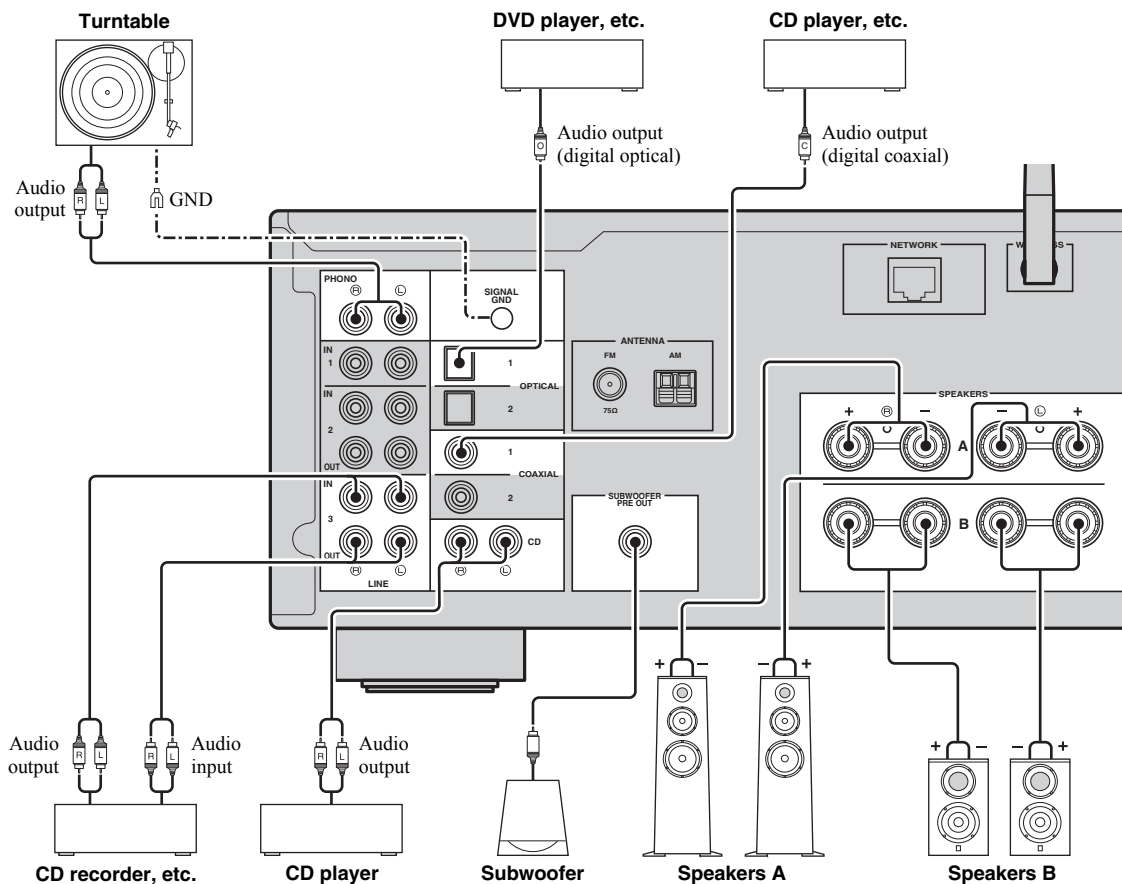

Only PCM signals can be input to the digital (OPTICAL/COAXIAL) jacks of this unit.

-  The PHONO jacks are designed for connecting a turntable with an MM cartridge.
- Connect your turntable to the GND terminal to reduce noise in the signal. However, for some turntables, you may hear less noise without the GND connection.

Notes

- In order to prevent the audio signal from looping when an audio recording device is connected, the audio signal is not output from the LINE 2 (OUT) jacks when LINE 2 is selected. Similarly, the audio signal is not output from the LINE 3 (OUT) jacks when LINE 3 is selected.
- Do not bundle audio cables and speaker cables together with the power cable. Doing so may generate noise.

Connecting the speakers

■ Connecting speaker cables

Speaker cables have two wires. One is for connecting the negative (–) terminal of the unit and the speaker, and the other is for the positive (+) terminal. If the wires are colored to prevent confusion, connect the black wire to the negative and the other wire to the positive terminal.

- ① Remove approximately 10 mm (3/8") of insulation from the ends of the speaker cable and twist the bare wires of the cable firmly together.
- ② Loosen the speaker terminal.
- ③ Insert the bare wires of the cable into the gap on the side (upper right or bottom left) of the terminal.
- ④ Tighten the terminal.

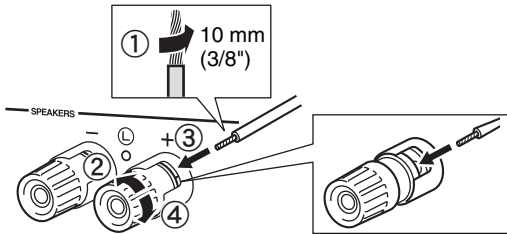

■ Bi-wire connection

Bi-wire connection separates the woofer from the combined midrange and tweeter section. A bi-wire compatible speaker has four binding post terminals. These two sets of terminals allow the speaker to be split into two independent sections. With these connections, the mid and high frequency drivers are connected to one set of terminals and the low frequency driver to another set of terminals.

This unit

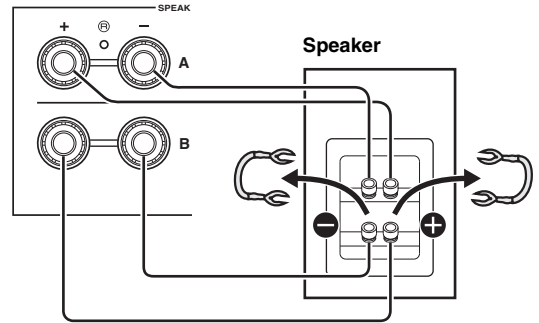

Connect the other speaker to the other set of terminals in the same way.

Note

When making bi-wire connections, remove the shorting bridges or cables on the speaker. Refer to the speakers' instruction manuals for more information.



To use the bi-wire connections, press SPEAKERS A and SPEAKERS B on the front panel or on the remote control so that both speaker indicators ("A" and "B") light up on the front display.

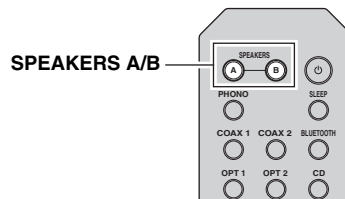
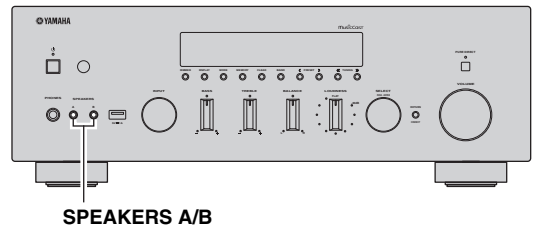

Connecting the FM and AM antennas

The antennas for receiving FM and AM broadcasts are included with this unit. In general, these antennas should provide sufficient signal strength. Connect each antenna correctly to the designated terminals.

Note

If you experience poor reception quality, install an outdoor antenna. Consult the nearest authorized Yamaha dealer or service center about outdoor antennas.

FM antenna (included)

or

Outdoor FM antenna

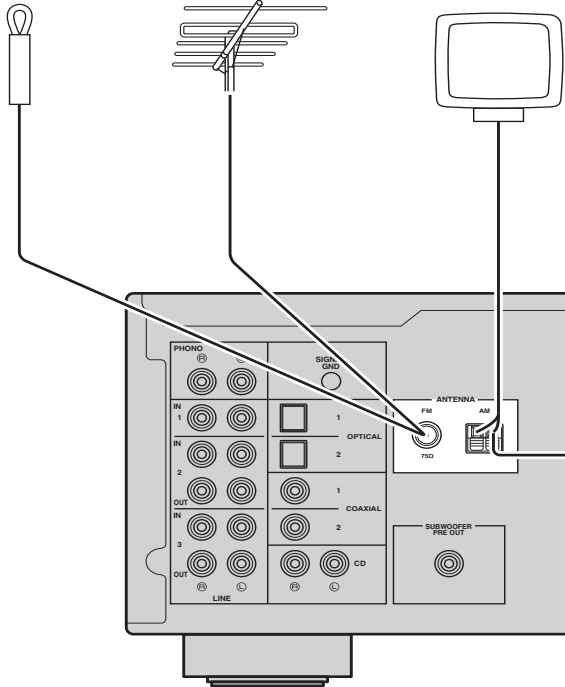

AM antenna (included)

- The AM antenna should always be connected, even if an outdoor AM antenna is connected to this unit.
- The AM antenna should be placed away from this unit.

Outdoor AM antenna

Use 5 to 10 m of vinyl-covered wire extended outdoors from a window.

■ Assembling the supplied AM antenna

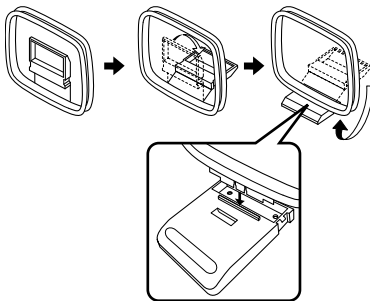

■ Connecting the wires of the AM antenna

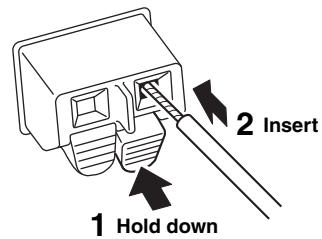

Connecting the network cable

Connect the unit to your router with a commercially-available STP network cable (CAT-5 or higher straight cable).

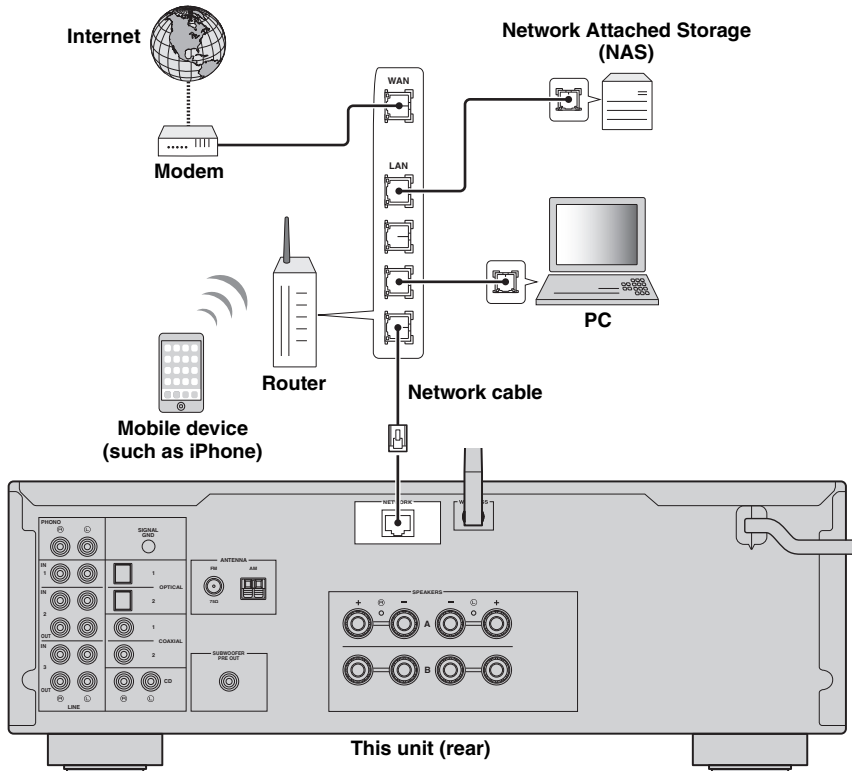

Preparing a wireless antenna

If you connect the unit wirelessly, erect the wireless antenna. For information on how to connect the unit to a wireless network, see “Connecting to network” (p. 15).

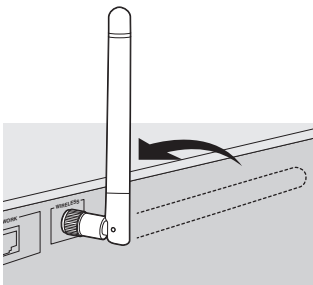

Note

Do not apply excessive force on the wireless antenna. Doing so may damage the antenna.

Connecting power cable

After all the connections are complete, plug in the power cable.

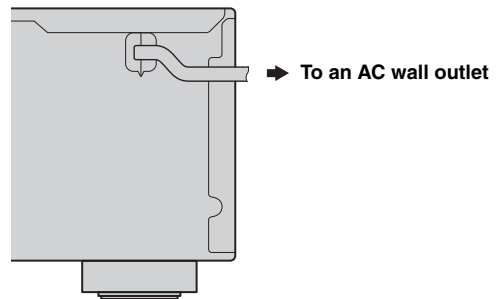

Connecting to network

There are several methods to connect the unit to a network. Select a connection method according to your environment.

Notes

- Some security software installed on your PC or the firewall settings of network devices (such as a router) may block the access of the unit to the network devices or the Internet. In these cases, configure the security software or firewall settings appropriately.
- Each server must be connected to the same subnet as the unit.
- To use the service via the Internet, broadband connection is strongly recommended.

When playing a high-resolution audio source via the network, we recommend connecting with a wired router for stable playback.

■ Connecting with the MusicCast CONTROLLER app

See MusicCast Setup Guide for details.

■ Connecting with the wired router

Connecting using the DHCP server function of the router



You can connect to the network by simply making a wired connection (p. 14)

■ Connecting with a wireless router (access point)

Connect to the network with the method listed below that corresponds to your environment.

Connecting using the Wi-Fi setting of the iOS device (iPhone / iPod touch)



Share the Wi-Fi setting of the iOS device (p. 16)

Connecting using WPS push button configuration on the wireless router (or access point)



Use the WPS push button configuration (p. 17)

Connecting with a wireless router (access point) without WPS push button configuration



Set the network connection manually (p. 18)

■ Connecting without a wired router or wireless router (access point)

Connecting wirelessly to a mobile device (Wireless Direct)



Connect wirelessly with Wireless Direct (p. 19)

Note

When the unit is connected to the network with Wireless Direct, it cannot connect to any other wireless router (access point). To play back contents from the Internet, connect this unit to a network with a wired router or wireless router (access point).

Sharing the iOS device setting

You can easily setup a wireless connection by applying the connection settings on iOS devices (iPhone/iPod touch). Before proceeding, confirm that your iOS device is connected to a wireless router (access point).

If the network connection is not set, when you turn on this unit, “WAC” (Wireless Accessory Configuration) appears on the front display, and the iOS device setting can be shared.



To share the iOS device setting, perform the network setting sharing operation on your iOS device.

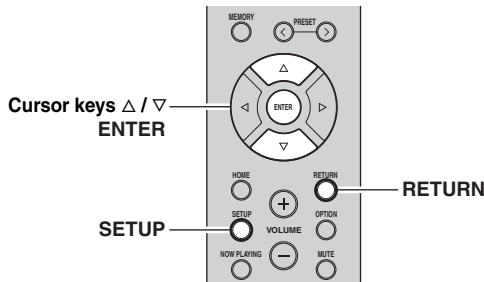

- 1 Press **⏻** to turn on this unit.
- 2 Press **SETUP**.
- 3 Use the cursor keys (**Δ / ∇**) to select “Network” and press **ENTER**.
- 4 Use the cursor keys (**Δ / ∇**) to select “Connection” and press **ENTER**.
- 5 Use the cursor keys (**Δ / ∇**) to select “Wireless” and press **ENTER**.



To return to the previous state, press **RETURN**.



- 6 Use the cursor keys (**Δ / ∇**) to select “Share Setting” and press **ENTER**.



- 7 Use the cursor keys (**Δ / ∇**) to select the desired connection method and press **ENTER**.

The following connection methods are available.

Wireless (WAC)	You can apply the connection settings on the iOS device to the unit using a wireless connection. For details, see “Sharing the iOS device setting wirelessly”. (You need iOS device with iOS 7 or later.)
USB Cable	You can apply the connection settings on the iOS device to the unit using a USB cable. For details, see “Sharing the iOS device setting using a USB cable”. (You need iOS device with iOS 5 or later.)

Note

When you select “Wireless (WAC)” as the connection method, all network settings are initialized.

Sharing the iOS device setting wirelessly

If you select “Wireless (WAC)” as the connection method, perform the network setting sharing operation on your iOS device. (The following procedure is a setup example for iOS 8.)

- 1 On the iOS device, select the unit as the AirPlay speaker in the Wi-Fi screen.

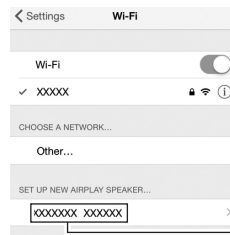

The name of this unit

- 2 Check the network currently selected and tap “Next”.

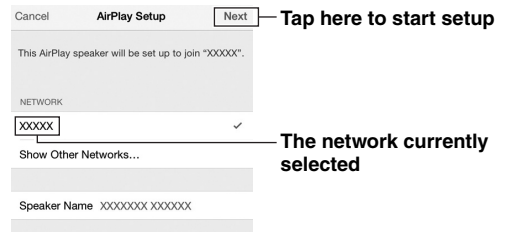

The network currently selected

When the sharing process finishes, the unit is automatically connected to the selected network (access point).

When the setting finishes, verify whether the unit is connected to a wireless network (p. 20).

■ Sharing the iOS device setting using a USB cable

If you select “USB Cable” as the connection method, follow the procedure below to share the iOS device setting with the unit.

- 1 Connect the iOS device to the USB jack, and disable the screen lock on the iOS device.

This unit (front)

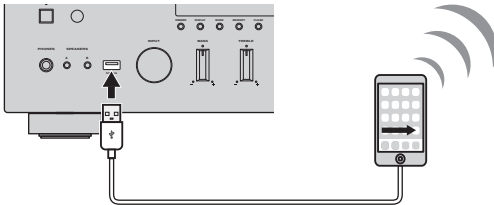

- 2 Press ENTER.

- 3 Tap “Allow” in the message appeared on the iOS device.

When the connection process finishes, “Completed” appears on the front display.

When the setting finishes, verify whether the unit is connected to a wireless network (p. 20).

- 4 To exit from the menu, press SETUP.

Using the WPS push button configuration

You can easily set up a wireless connection with one push of the WPS button.

Note

This configuration does not work if the security method of your wireless router (access point) is WEP. In this case, use other connection method.

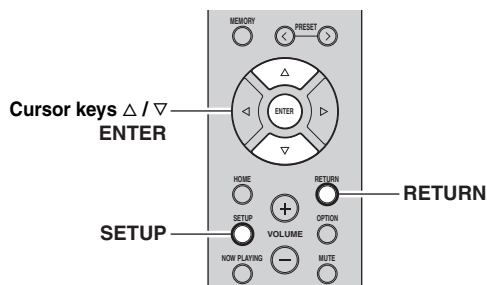

- 1 Press  to turn on this unit.

- 2 Press SETUP.

- 3 Use the cursor keys (Δ / ∇) to select “Network” and press ENTER.



To return to the previous state, press RETURN.

- 4 Use the cursor keys (Δ / ∇) to select “Connection” and press ENTER.

- 5 Use the cursor keys (Δ / ∇) to select “Wireless” and press ENTER.



- 6 Press ENTER twice.

“Connecting” appears on the front display.

- 7 Push the WPS button on the wireless router (access point).

When the connection process finishes, “Completed” appears on the front display. When the setting finishes, verify whether the unit is connected to a wireless network (p. 20).

If “Not connected” appears, repeat from Step 1 or try another connection method.

- 8 To exit from the menu, press SETUP.

About WPS

WPS (Wi-Fi Protected Setup) is a standard established by the Wi-Fi Alliance, which allows easy establishment of a wireless home network.

Set the wireless network connection manually

Before performing the following procedure, check the security method and security key on the wireless router (access point).

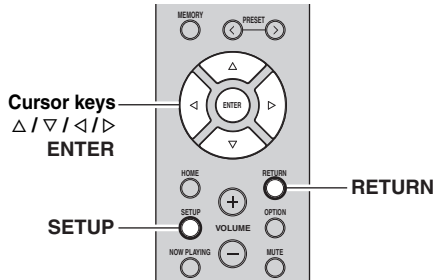

- 1 Press **⏻** to turn on this unit.
- 2 Press **SETUP**.
- 3 Use the cursor keys (**△ / ▽**) to select “Network” and press **ENTER**.
 To return to the previous state, press **RETURN**.
- 4 Use the cursor keys (**△ / ▽**) to select “Connection” and press **ENTER**.
- 5 Use the cursor keys (**△ / ▽**) to select “Wireless” and press **ENTER**.
- 6 Use the cursor keys (**△ / ▽**) to select “Manual Setting” and press **ENTER**.



- 7 Use the cursor keys (**△ / ▽**) to select “SSID” and press **ENTER**.



- 8 Use the cursor keys to enter the SSID on the wireless router (access point), and press **RETURN** to previous state.

Use the cursor keys (**◀/▶**) to move the edit position and the cursor keys (**△/▽**) to select a character.

- 9 Use the cursor keys (**△ / ▽**) to select “Security” and press **ENTER**.



- 10 Use the cursor keys (**◀/▶**) to select desired security method and press **RETURN**.

Settings

None, WEP, WPA2-PSK (AES), Mixed Mode

Note

If you select “None”, the connection may be insecure since the communication is not encrypted.

- 11 Use the cursor keys (**△ / ▽**) to select “Security Key” and press **ENTER**.



- 12 Use the cursor keys to enter the security key on the wireless router (access point), and press **RETURN** to previous state.

If you select “WEP” in step 10, enter either 5 to 13 character string or 10 to 26 hexadecimal digits.

If you select “WPA2-PSK (AES)” or “Mixed Mode” in step 10, enter either 8 to 63 character string or 64 hexadecimal digits.

Use the cursor keys (**◀/▶**) to move the edit position and the cursor keys (**△/▽**) to select a character.

You can insert / delete a character, by pressing **PRESET >** (insert) or **PRESET <** (delete).

- 13 Use the cursor keys (**△ / ▽**) to select “Connect[ENTER]” and press **ENTER** to save the setting.

If “ERROR” appears, check the SSID and security key on the wireless router (access point) and repeat from Step 7.

If “ERROR” not appears, a connection is success.

Verify whether the unit is connected to a wireless network (p. 20).

- 14 To exit from the menu, press **SETUP**.

Connecting a mobile device to the unit directly (Wireless Direct)

Using Wireless Direct, this unit can operate as a wireless network access point that mobile devices can directly connect to.

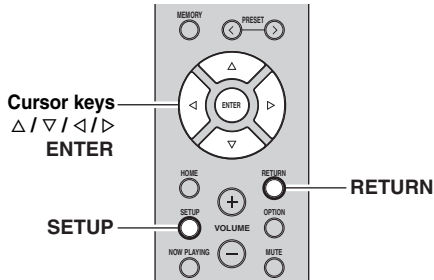

Note

When the unit is connected to the network with Wireless Direct, it cannot connect to any other wireless router (access point). To play back contents from the Internet, connect this unit to a network with a wired router or wireless router (access point).

- 1 Press **⏻** to turn on this unit.
 - 2 Press **SETUP**.
 - 3 Use the cursor keys (**Δ / ▽**) to select “Network” and press **ENTER**.
-  To return to the previous state, press **RETURN**.
- 4 Use the cursor keys (**Δ / ▽**) to select “Connection” and press **ENTER**.
 - 5 Use the cursor keys (**Δ / ▽**) to select “WirelessDirect” and press **ENTER**.



- 6 Press **ENTER** to check the SSID on this unit, and press **RETURN** to previous state.
- 7 Use the cursor keys (**Δ / ▽**) to select “Security” and press **ENTER**.



- 8 Use the cursor keys (**◀ / ▶**) to select desired security method and press **RETURN**.

Settings

None, WPA2-PSK (AES)

Note

If you select “None”, the connection may be insecure since the communication is not encrypted.

- 9 Use the cursor keys (**Δ / ▽**) to select “Security Key” and press **ENTER**.



- 10 Use the cursor keys to enter the security key on this unit, and press **RETURN** to previous state.

Enter either 8 to 63 character string or 64 hexadecimal digits.

Use the cursor keys (**◀ / ▶**) to move the edit position and the cursor keys (**Δ / ▽**) to select a character. You can insert / delete a character, by pressing **PRESET >** (insert) or **PRESET <** (delete).

- 11 Use the cursor keys (**Δ / ▽**) to select “Connect[Enter]” and press **ENTER** to save the setting.

The SSID and security key information is required for setup of a mobile device.

When you select the “SSID” in step 6, you can check the configured SSID on this unit. The SSID of this unit can be change by using cursor keys (**Δ / ▽ / ◀ / ▶**).

- 12 Configure the Wi-Fi settings of a mobile device.

For details on settings of your mobile device, refer to the instruction manual of the mobile device.

- (1) Enable the Wi-Fi function on the mobile device.
- (2) Select the SSID of this unit from the list of available access points.
- (3) When you are prompted for a password, enter the security key displayed in Step 10.

If “ERROR” appears, check the security key on this unit and repeat Step 12.

If “ERROR” not appears, a connection is success. Verify whether the unit is connected to a wireless network (p. 20).

- 13 To exit from the menu, press **SETUP**.

Verify the network connection status

Perform the following procedure to verify the unit's connection to a network.

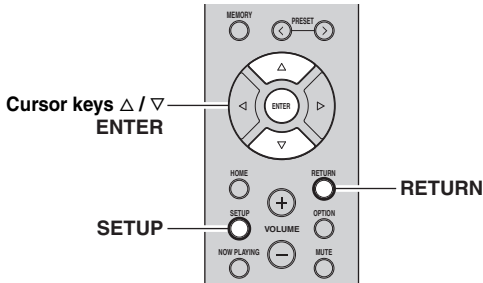

- 1 Press SETUP.**
 - 2 Use the cursor keys (Δ / ∇) to select "Network" and press ENTER.**
-  To return to the previous state, press RETURN.
- 3 Use the cursor keys (Δ / ∇) to select "Information" and press ENTER.**
 - 4 Use the cursor keys (Δ / ∇) to select "STATUS".**



When "Connect" appears, the unit is connected to a network. If "Disconnect" appears, reset connection.

- 5 To exit from the menu, press SETUP.**

Playback

Playing a source

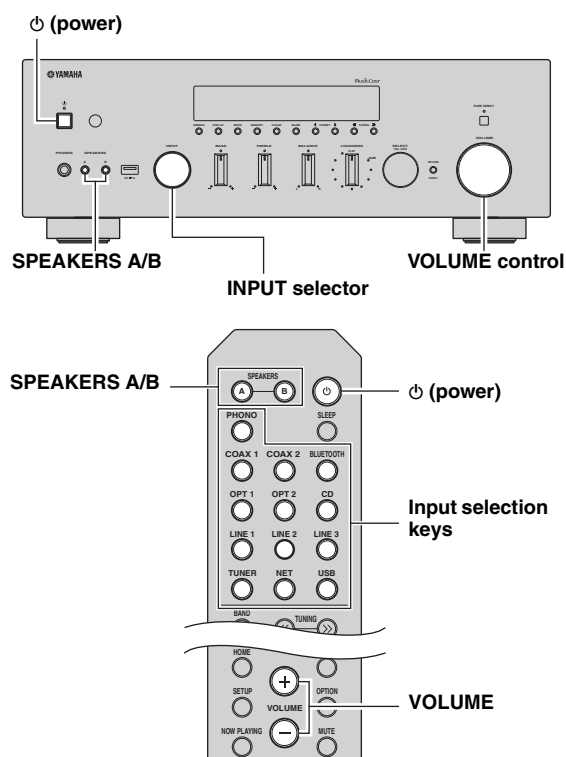

- 1 Press ⏻ (power) to turn on this unit.**
- 2 Rotate the INPUT selector on the front panel (or press one of the input selection keys on the remote control) to select the input source you want to listen to.**
- 3 Press SPEAKERS A and/or SPEAKERS B on the front panel or on the remote control to select speakers A and/or speakers B.**
When speaker set A or speaker set B are turned on, “A” or “B” is displayed on the front display accordingly (p. 7).

Notes

- When one set of speakers is connected using bi-wire connections, or when using two sets of speakers simultaneously (A and B), make sure “A” and “B” are displayed on the front display.
- When listening with headphones, turn off the speakers.

- 4 Play the source.**
- 5 Rotate the VOLUME control on the front panel (or press VOLUME +/- on the remote control) to adjust the sound output level.**



You can adjust the tonal quality by using the BASS, TREBLE, BALANCE and LOUDNESS controls or the PURE DIRECT switch on the front panel.

- 6 When you finish using, press ⏻ (Power) on the front panel to turn off the power.**
When you press ⏻ (Power) on the remote control, this unit set to standby mode.

■ Enjoying pure high fidelity sound (Pure Direct)

When the PURE DIRECT switch is turned on, routes input signals from your audio sources so that the input signals bypass the BASS, TREBLE, BALANCE and LOUDNESS controls, thus eliminating any alterations to the audio signals and creating the purest possible sound. The PURE DIRECT indicator lights up and the front display turns off after a few seconds.

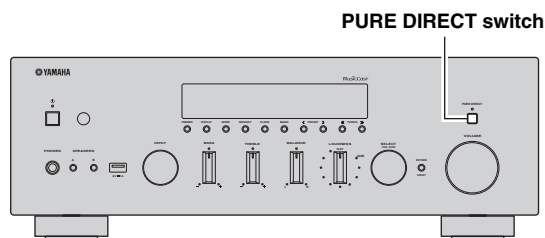

Notes

- When the PURE DIRECT switch is turned on, the front display turns off.
- The BASS, TREBLE, BALANCE, and LOUDNESS controls do not function while the PURE DIRECT switch is turned on.

■ Adjusting the BASS and TREBLE controls

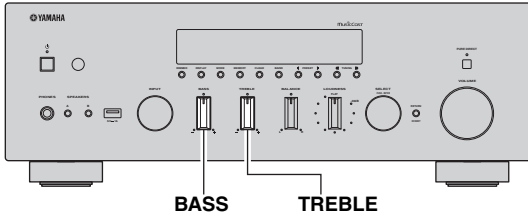

The BASS and TREBLE controls adjust high and low frequency response.

The center position produces a flat response.

BASS control

When you feel there is not enough bass (low frequency sound), rotate clockwise to boost. When you feel there is too much bass, rotate counterclockwise to suppress.

Control range: -10 dB to +10 dB (20 Hz)

TREBLE control

When you feel there is not enough treble (high frequency sound), rotate clockwise to boost. When you feel there is too much treble, rotate counterclockwise to suppress.

Control range: -10 dB to +10 dB (20 kHz)



■ Adjusting the BALANCE control

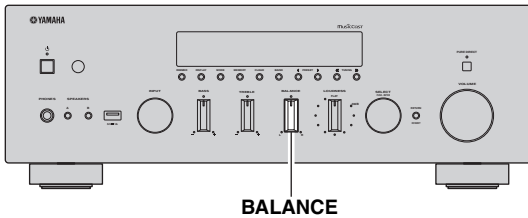

The BALANCE control adjusts the sound output balance of the left and right speakers to compensate for sound imbalance caused by speaker locations or listening room conditions.

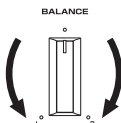

■ Adjusting the LOUDNESS control

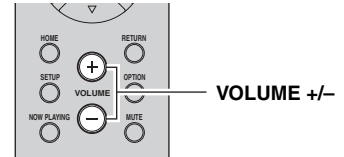
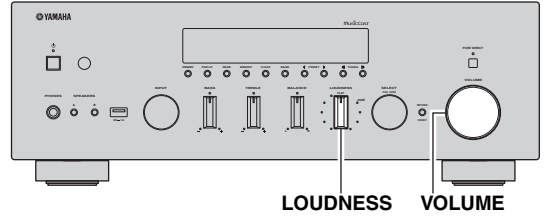

Retain a full tonal range at any volume level, thus compensating for the human ears' loss of sensitivity to high and low-frequency ranges at low volume.

CAUTION

If the PURE DIRECT switch is turned on with the LOUDNESS control set at a certain level, the input signals bypass the LOUDNESS control, resulting in a sudden increase in the sound output level. To prevent your ears or the speakers from being damaged, be sure to press the PURE DIRECT switch after lowering the sound output level or after checking that the LOUDNESS control is properly set.

- 1 Set the LOUDNESS control to the FLAT position.

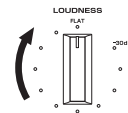

- 2 Rotate the VOLUME control on the front panel (or press VOLUME +/- on the remote control) to set the sound output level to the loudest listening level that you would listen to.

- 3 Rotate the LOUDNESS control until the desired volume is obtained.

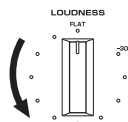

After setting the LOUDNESS control, enjoy listening to music at your preferred volume level. If the effect of the LOUDNESS control setting is too strong or weak, readjust the LOUDNESS control.

Using the sleep timer

Use this feature to automatically set this unit to standby mode after a certain amount of time. The sleep timer is useful when you are going to sleep while this unit is playing or recording a source.

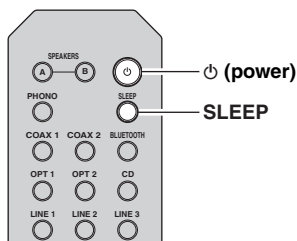

Note

The sleep timer can only be set with the remote control.

1 Press SLEEP repeatedly to set the amount of time before this unit is set to standby mode.

Each time you press SLEEP, the front display changes as shown below.

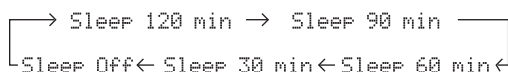

The SLEEP indicator blinks while setting the amount of time for the sleep timer.



If the sleep timer is set, the SLEEP indicator on the front display lights up.



- To disable the sleep timer, select “Sleep Off”.
- The sleep timer setting can also be canceled by pressing  (power) to set this unit to standby mode.

Listening to FM/AM radio

FM/AM tuning

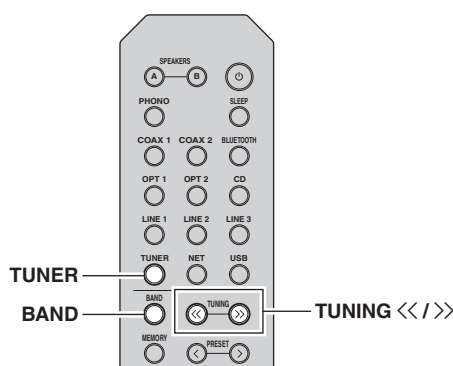

1 Press TUNER to select “TUNER” as the input source.

2 Press BAND repeatedly to select the reception band (FM or AM).

3 Press and hold TUNING <</>> for more than 1 second to begin tuning.

Press >> to tune in to a higher frequency.

Press << to tune in to a lower frequency.

The frequency of the received station is shown in the front display.

If a broadcast is being received, “TUNED” indicator on the front display will be lit. If a stereo broadcast is being received, the “STEREO” indicator will also lit.



- If the station signals are weak, tuning search does not stop at the desired station.
- When the signal reception for an FM radio station is unstable, switching to monaural may improve it.

Improving FM reception (FM mode)

If the signal from the station is weak and the sound quality is not good, set the FM band reception mode to monaural mode to improve reception.

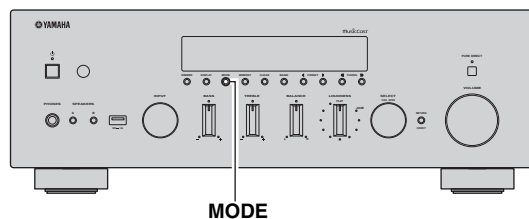

1 Press MODE repeatedly to select “Stereo” (automatic stereo mode) or “Mono” (monaural mode) when this unit is tuned in to an FM radio station.

When Mono is selected, FM broadcasts will be heard in monaural sound.

Note

The STEREO indicator on the front panel lights up while listening to a station in stereo mode.

Automatic preset tuning (FM stations only)

You can use the automatic preset tuning function to automatically register FM stations as presets. This function enables this unit to automatically tune in to FM stations that have a strong signal and register up to 40 of those stations in order. You can then easily recall any preset station by selecting its preset number.

Notes

- If a station is registered to a preset number that already has a station registered to it, the previously registered station is overwritten.
- If the station you want to register is weak in signal strength, try using the manual preset tuning method.



- FM stations registered as presets using the automatic preset registration feature will be heard in stereo.
- Only Radio Data System broadcasting stations are registered automatically by the Auto Preset function.

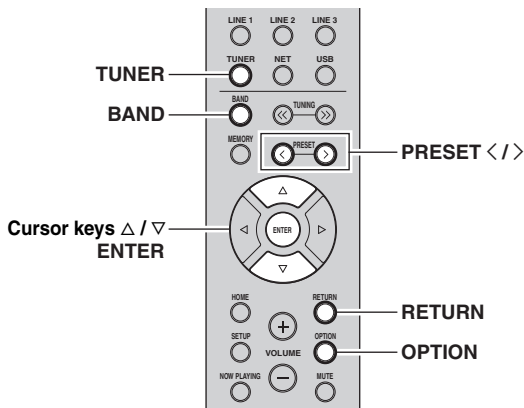

- 1 Press **TUNER** to select “TUNER” as the input source.
- 2 Press **OPTION** on the remote control. The “Option” menu is displayed (p. 43).
- 3 Press **Δ / ▽** to select “Auto Preset”, and then press **ENTER**.



Preset number Frequency

This unit starts scanning the FM band about 5 seconds later from the lowest frequency upwards. To begin scanning immediately, hold down **ENTER**.



- Before scanning begins, you can specify the first preset number to be used by pressing **PRESET </>** or cursor key (**Δ/▽**) on the remote control.
- To cancel scanning, press **BAND** or **RETURN**.

When scanning is complete, “FINISH” is displayed and then the display returns to original state.

Manual tuning preset

Select a radio station manually and register it to a preset number. You can then easily recall any preset station by selecting its preset number.

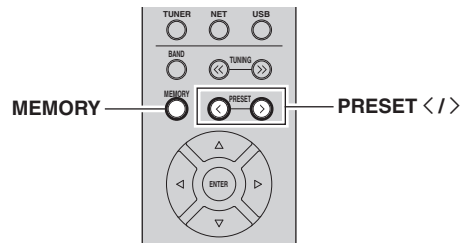

- 1 Follow “FM/AM tuning” (p.24) to tune into the desired radio station.
- 2 Hold down **MEMORY** for more than 2 seconds. The first time that you do register a station, the selected radio station will be registered to the preset number “01”. Thereafter, each radio station you select will be registered to the next empty (unused) preset number after the most recently registered number.



Preset number



To select a preset number for registering, press **MEMORY** once after tuning into the desired radio station, press **PRESET </>** to select a preset number, and then press **MEMORY** again.



“Empty” (not in use) or the frequency currently registered

Recalling a preset station

You can recall preset stations that were registered using automatic station preset or manual station preset.

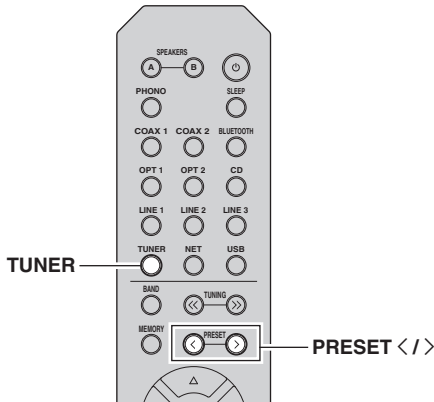

1 Press TUNER to select “TUNER” as the input source.

2 Press PRESET </> to select a preset number.



- Preset numbers to which no stations are registered are skipped.
- “No Presets” is displayed if no stations are registered.

Clearing a preset station

Clear radio stations registered to the preset numbers.

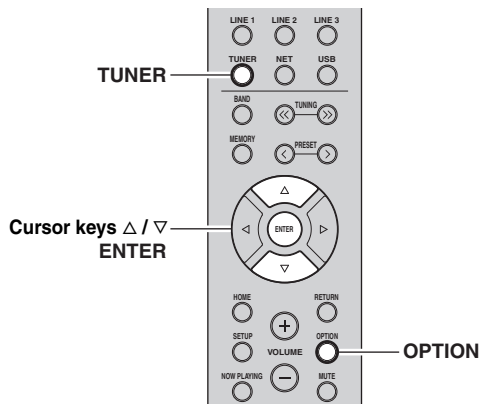

1 Press TUNER to select “TUNER” as the input source.

2 Press OPTION.

3 Use the cursor keys to select “Clear Preset” and press ENTER.



4 Use the cursor keys (Δ / ▽) to select a preset station to be cleared and press ENTER.



Preset station to be cleared

If the preset station is cleared, “Cleared” appears and then the next in-use preset number is displayed.



5 Repeat step 4 until all desired preset stations are cleared.

6 To exit from the “Option” menu, press OPTION.



You can clear a preset station from the front panel.

- (1) Press CLEAR on the front panel.
- (2) Press PRESET </> to select the preset station that you want to clear.
- (3) Press SELECT/ENTER or CLEAR to clear the preset station.

Radio Data System tuning

Radio Data System is a data transmission system used by FM stations in many countries. The unit can receive various types of Radio Data System data, such as “Program Service”, “Program Type,” “Radio Text” and “Clock Time”, when it is tuned into a Radio Data System broadcasting station.

■ Displaying the Radio Data System information

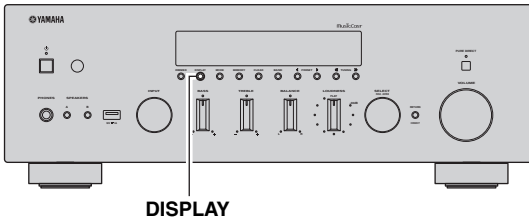

1 Tune into the desired Radio Data System broadcasting station.



We recommend using “Auto Preset” to tune into the Radio Data System broadcasting stations (p. 24).

2 Press DISPLAY.

Each time you press the key, the displayed item changes.



Item name

About 3 seconds later, the corresponding information for the displayed item appears.



Information

Program Service	Program service name
Program Type	Current program type
Radio Text	Information on the current program
Clock Time	Current time
Frequency	Frequency

Note

“Program Service”, “Program Type”, “Radio Text”, and “Clock Time” are not displayed if the radio station does not provide the Radio Data System service.

■ Receiving traffic information automatically

When “TUNER” is selected as the input source, the unit automatically receives traffic information. To enable this function, follow the procedure below to set the traffic information station.

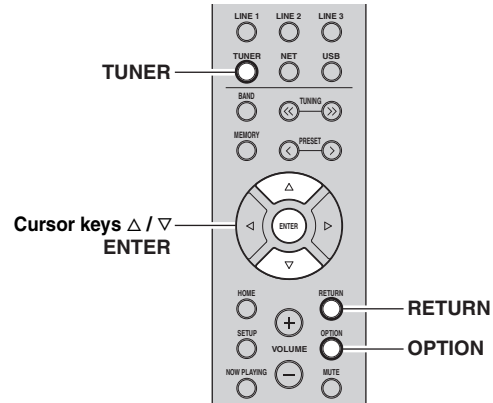

1 When “TUNER” is selected as the input source, press OPTION.

2 Use the cursor keys to select “TrafficProgram” and press ENTER.

The traffic information station search will start in 5 seconds. Press ENTER again to start the search immediately.



- To search upward/downward from the current frequency, press the cursor keys (Δ/▽) while “READY” is displayed.
- To cancel the search, press RETURN.
- Texts in parentheses denote indicators on the front display.

The following screen appears for about 3 seconds when the search finishes.



Traffic information station (frequency)

Note

“TP Not Found” appears for about 3 seconds when no traffic information stations are found.

Playing back music via *Bluetooth*

You can play back music files stored on a *Bluetooth* device (such as mobile device) on the unit. Please also refer to the owner's manual of your *Bluetooth* device.

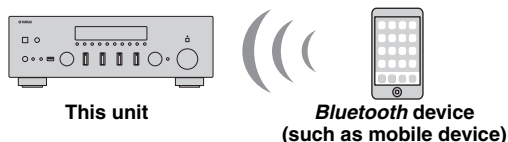

Notes

- To use the *Bluetooth* function, set "Bluetooth" (p. 46) in the "Setup" menu to "On".
- A *Bluetooth* device may not be detected by the unit or some feature may not be compatible, depending on the model.



You can transmit audio to *Bluetooth* speakers or headphones using the MusicCast CONTROLLER app. To transmit audio, set "Audio Send" (p. 46) in the "Setup" menu to "On". The audio output can only be selected from the MusicCast CONTROLLER app.

Connecting a *Bluetooth* device (pairing)

When connecting a *Bluetooth* device to the unit for the first time, the pairing operation is required to perform. Pairing is an operation that registers the *Bluetooth* devices with each other beforehand. Once pairing has been completed, subsequent reconnection will be easy even after the *Bluetooth* connection is disconnected.

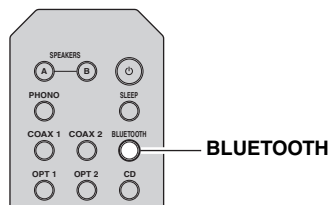

1 Press BLUETOOTH to select "Bluetooth" as the input source.

If another *Bluetooth* device is already connected, disconnect the *Bluetooth* connection before you perform a pairing operation.

2 Turn on the *Bluetooth* function of the *Bluetooth* device.

3 On the *Bluetooth* device, select the unit's model name from the available device list.

After pairing has been completed and the unit is connected to the *Bluetooth* device, "Connected" appears on the front display, and *Bluetooth* indicator will be light up.



- If the pass key is required, enter the number "0000".
- Complete a pairing procedure within 5 minutes.
- If no *Bluetooth* devices are found, "Not found" appears.

Playing back *Bluetooth* device contents

Connect a paired *Bluetooth* device and start playback.

Check the following beforehand:

- Pairing has been completed.
- *Bluetooth* function on the *Bluetooth* device is turned on.

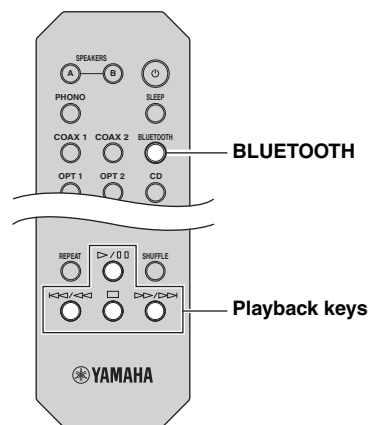

1 Press BLUETOOTH to select "Bluetooth" as the input source.



If the unit detects the *Bluetooth* device previously connected, the unit automatically connects to the *Bluetooth* device after Step 1. To establish another *Bluetooth* connection, first disconnect the current *Bluetooth* connection.

2 Operate the *Bluetooth* device to establish a *Bluetooth* connection.

Select the unit's model name from the *Bluetooth* device list on your device.

When a connection is established, *Bluetooth* indicator on the front display will be light up.



If you cannot connect the *Bluetooth* device, please perform pairing again.

3 Operate the *Bluetooth* device to play back music.



You can use the playback keys on the remote control to control playback.

Disconnecting a Bluetooth connection

Follow one of the procedures below to disconnect a *Bluetooth* connection.

- Turn off the *Bluetooth* function on the *Bluetooth* device.
- Hold down BLUETOOTH on the remote control for at least 3 seconds.
- Select "Disconnect" in "Audio Receive" (p. 46) in the "Setup" menu, and then press ENTER.
- Select an input source other than "Bluetooth" on the unit.

Playing back music stored on media servers (PCs/NAS)

You can play back music files stored on your PC or DLNA-compatible NAS on the unit.

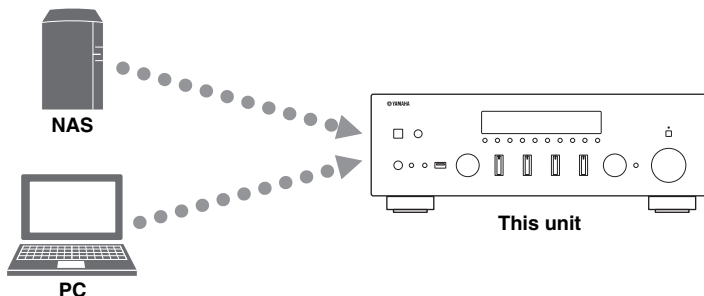

Notes

- To use this function, the unit and your PC/NAS must be connected to the same router (p. 14). You can check whether the network parameters (such as the IP address) are properly assigned to the unit in “Information” (p.45) in the “Setup” menu.
- The unit supports playback of WAV (PCM format only), AIFF, MP3, WMA, MPEG-4 AAC, FLAC, ALAC and DSD files.
- The unit is compatible with sampling rates of up to 192 kHz for WAV, AIFF and FLAC files, 96 kHz for ALAC files, and 48 kHz for other files.
- The unit is compatible with 2.8 MHz/5.6 MHz (1 bit) DSD files.
- Digital Rights Management (DRM) contents cannot be played back.
- To play back music files, the server software installed on the PC/NAS must support the music file formats that you want to play back.



You can connect up to 16 media servers to this unit.

Setting the media sharing of music files

To play back music files in your computer with this unit, you need to make the media sharing setting between the unit and computer (Windows Media Player 11 or later). In here, setting with Windows Media Player in Windows 7 is taken as an example.

■ When using Windows Media Player 12

1 Start Windows Media Player 12 on your PC.

2 Select “Stream”, then “Turn on media streaming...”.

The control panel window of your PC appears.

(Example of English version)

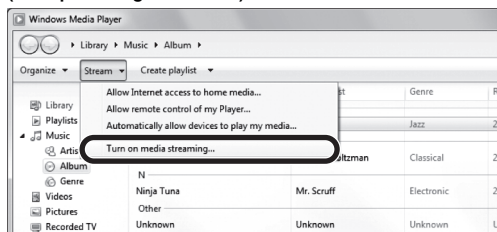

3 Click “Turn on media streaming”.

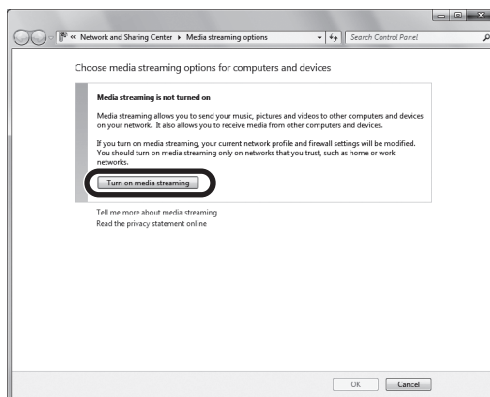

- Select “Allowed” from the drop-down list next to the unit’s model name.

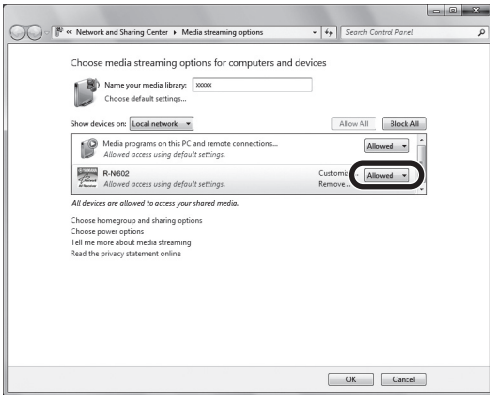

- Click “OK” to exit.

■ When using Windows Media Player 11

- Start Windows Media Player 11 on your PC.

- Select “Library” then “Media Sharing”.

- Check the “Share my media to” box, select the unit’s icon, then click “Allow”.

- Click “OK” to exit.

■ When using a PC or a NAS with other DLNA server software installed

Refer to the instruction manual for the device or software and configure the media sharing settings.

Playback of PC music contents

Follow the procedure below to operate the PC music contents and start playback.

Note

“_” (underscore) will be displayed for characters not supported by the unit.

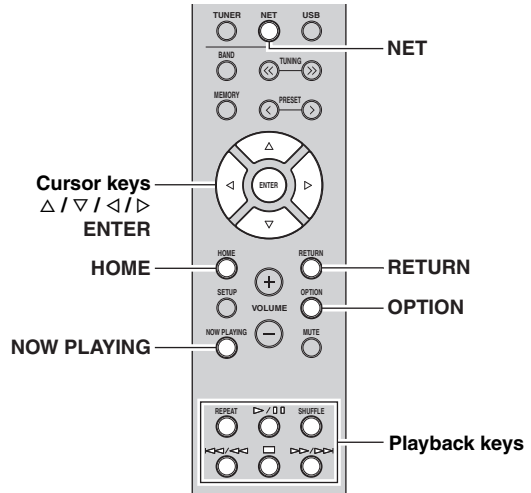

- Press NET repeatedly to select “Server” as the input source.



- Use the cursor keys (Δ / ∇) to select a music server and press ENTER.



- Use the cursor keys to select an item and press ENTER.

If a song is selected, playback starts and the playback information is displayed.



- If playback of a music file selected from the unit is ongoing on your PC, the playback information is displayed.
- You can register the current playback song as a preset (p. 42).
- If you press the DISPLAY on the front panel repeatedly, you can switch the playback information on the front display (p. 41).

Use the following remote control keys to control playback.

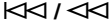
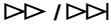
Keys		Function
Cursor keys		Select a music file or folder.
ENTER		Starts playback if pressed while content is selected. Moves down one level if pressed while a folder is selected.
RETURN		Moves up one level.
Playback keys		Stops/resumes playback.
		Stops playback.
		Skips forward/backward. (while holding down) Searches forward/backward.
		Skips forward/backward. (while holding down) Searches forward/backward.
HOME		Displays the root directory of the music server.
NOW PLAYING		Displays information about the song that's playing.



You can also use a DLNA-compatible Digital Media Controller (DMC) to control playback. For details, see “DMC Control” (p.45).

■ Repeat/shuffle settings

You can configure the repeat/shuffle settings for the playback of PC music content.

1 When the input source is “Server,” press REPEAT or SHUFFLE on the playback key repeatedly to select the playback method.

Playback keys	Setting	Function
REPEAT	Off	Turns off the repeat function.
	One	Plays back the current song repeatedly.
	All	Plays back all songs in the current album (folder) repeatedly.
SHUFFLE	Off	Turns off the shuffle function.
	On	Plays back songs in the current album (folder) in random order.

Listening to Internet radio

You can listen to Internet radio stations from all over the world.

Notes

- To use this function, the unit must be connected to the Internet (p. 14). You can check whether the network parameters (such as the IP address) are properly assigned to the unit in “Information” (p.45) in the “Setup” menu.
- You may not be able to receive some Internet radio stations.
- The unit uses the vTuner Internet radio station database service.
- This service may be discontinued without notice.

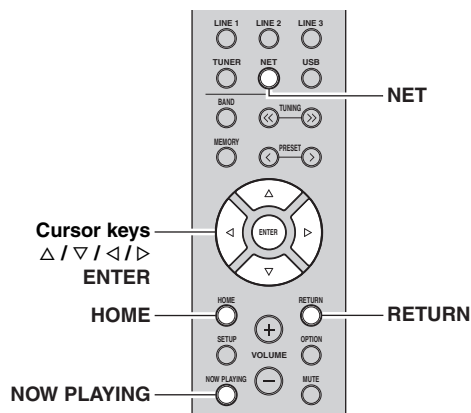

1 Press NET repeatedly to select “Net Radio” as the input source.

The station list appears on the front display.



2 Use the cursor keys to select an item and press ENTER.

If an Internet radio station is selected, playback starts and the playback information is displayed.



Use the following remote control keys to control playback.

Keys	Function
Cursor keys	Select the Internet radio station or category such as the genre.
ENTER	Starts playback if pressed while an Internet radio station is selected. Moves down one level if pressed while a category is selected.
RETURN	Moves up one level.
Playback keys	<input type="checkbox"/> Stops playback.
HOME	Displays the top categories if pressed during playback.
NOW PLAYING	Displays the playback information for the Internet radio station.



- You can register the current playback station as a preset (p. 42).
- If you press the DISPLAY on the front panel repeatedly, you can switch the playback information on the front display (p. 41).
- Some information may not be available depending on the station.

Registering favorite Internet radio stations (bookmarks)

By registering your favorite Internet radio stations to “Bookmarks”, you can quickly access to them from the “Bookmarks” folder in the front display.

1 Select any of Internet radio stations on the unit.

This operation is necessary to register the radio station for the first time.

2 Check the vTuner ID of the unit.

You can find the vTuner ID (MAC address of the unit) in “Information” (p. 45) in the “Setup” menu.

3 Access the vTuner website (<http://radio.vtuner.com/>) with the web browser on your PC and enter the vTuner ID.

You can switch the language.



Enter the vTuner ID in this area.



To use this feature, you need to create your personal account. Create your account using your e-mail address.

4 Register your favorite radio stations.

Click the “Add” icon (♥+) next to the station name.



To remove the station from the “Bookmarks” folder, select “Bookmarks” in the Home screen, and then click the “Remove” icon (♥-) next to the station name.

Playing back iPod/iTunes music via a network (AirPlay)

The AirPlay function allows you to play back iPod/iTunes music on the unit via network.

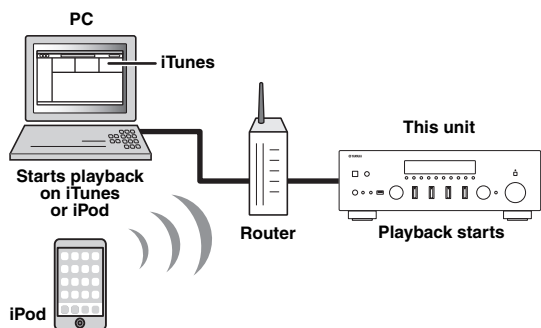

Note

To use this function, the unit and your PC or iPod must be connected to the same router (p. 14). You can check whether the network parameters (such as the IP address) are properly assigned to the unit in “Information” (p.45) in the “Setup” menu.

AirPlay works with iPhone, iPad, and iPod touch with iOS 4.3.3 or later, Mac with OS X Mountain Lion or later, and Mac and PC with iTunes 10.2.2 or later. (as of August 2015)

Playback of iPod/iTunes music contents

Follow the procedure below to play back iPod/iTunes music contents on the unit.

1 Turn on the unit, and start iTunes on the PC or display the playback screen on the iPod.

If the iPod/iTunes recognizes the unit, the AirPlay icon () appears.



For iPods using iOS 7/8, AirPlay icon is displayed in Control Center. To access Control Center, swipe up from the bottom of the screen.

iTunes (example)



iPod iOS6 (example)

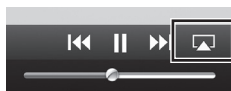

iPod iOS7/iOS8 (example)



Note

If the icon does not appear, check whether the unit and PC/iPod are connected to the router properly.

2 On the iPod/iTunes, click (tap) the AirPlay icon and select the unit (network name of the unit) as the audio output device.

iTunes (example)

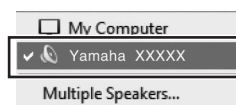

iPod (example)



Network name of the unit

3 Select a song and start playback.

The unit automatically selects “AirPlay” as the input source and starts playback. The playback information is displayed on the front display.



- If you press the DISPLAY on the front panel repeatedly, you can switch the playback information on the front display (p. 41).
- You can turn on the unit automatically when starting playback on iTunes or iPod by setting “Standby (Network Standby)” (p.45) in the “Setup” menu to “On”.
- You can edit the network name (the unit’s name on the network) displayed on iPod/iTunes in “Network Name” (p.46) in the “Setup” menu.
- You can adjust the unit’s volume from the iPod/iTunes during playback.

CAUTION

When you use iPod/iTunes controls to adjust volume, the volume may be unexpectedly loud. This could result in damage to the unit or speakers. If the volume suddenly increases during playback, stop playback on the iPod/iTunes immediately.

Use the following remote control keys to control playback.

Keys		Functions
Playback keys	▷ / ▢	Stops/resumes playback.
	◻	Stops playback.
	◀◀ / ◀◀	Skips forward/backward.
	▶▶ / ▶▶	
	REPEAT	Changes the Repeat settings.
	SHUFFLE	Changes the Shuffle settings.

Note

To control iTunes playback with the remote control of the unit, you need to configure the iTunes preferences to enable iTunes control from remote speakers in advance.

iTunes (example of English version)



Playing back music stored on a USB storage device

You can play back music files stored on a USB storage device on the unit. Refer to the instruction manuals for the USB storage device for more information.

Notes

- The unit supports USB mass storage class devices (e.g., flash memories or portable audio players) using FAT16 or FAT32 format.
- The unit supports WAV (PCM format only), AIFF, MP3, WMA, MPEG-4 AAC, FLAC, ALAC and DSD files.
- The unit is compatible with sampling rate of up to 192 kHz for WAV, AIFF and FLAC files, 96 kHz for ALAC files, and 48 kHz for other files.
- The unit is compatible with 2.8 MHz/5.6 MHz (1 bit) DSD files.
- Do not connect devices other than USB mass storage class devices (such as USB chargers or USB hubs), PCs, card readers, an external HDD, etc.
- USB devices with encryption cannot be used.
- Digital Rights Management (DRM) contents cannot be played back.
- Some features may not be compatible, depending on the model or manufacturer of the USB storage device.

Connecting a USB storage device

1 Connect the USB storage device to the USB jack.

This unit (front)

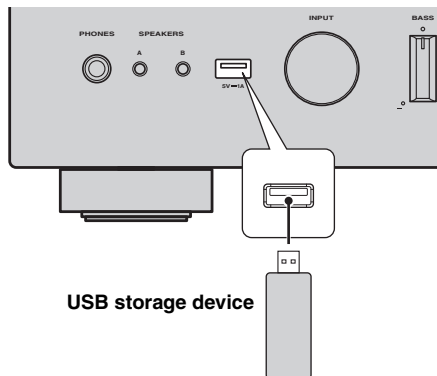

If the USB storage device contains many files, it may take time to load the them. In this case, "Loading..." appears in the front display.

Notes

- Disconnect the USB storage device from the USB jack when it is not in use.
- Stop playback of the USB storage device before disconnect it from the USB jack.
- You cannot connect the PC to the USB jack of the unit.

Playback of USB storage device contents

Follow the procedure below to operate the USB storage device contents and start playback.

Note

"_" (underscore) will be displayed for characters not supported by the unit.

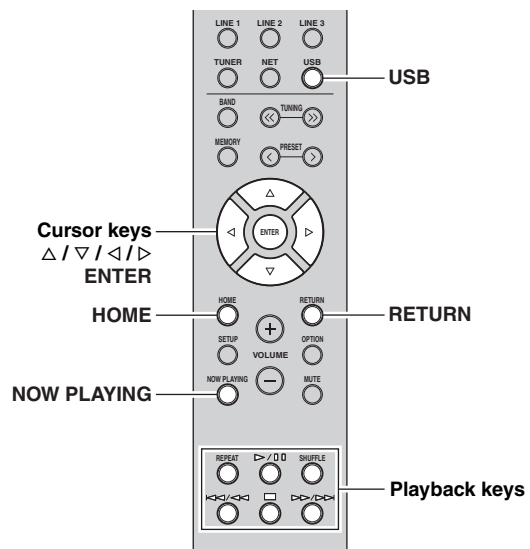

1 Press USB to select "USB" as the input source.



2 Use the cursor keys to select an item and press ENTER.

If a song is selected, playback starts and the playback information is displayed.



- You can register the current playback song as a preset (p. 42).
- If you press the DISPLAY on the front panel repeatedly, you can switch the playback information on the front display (p. 41).

Use the following remote control keys to control playback.

Keys	Function
Cursor keys	Select a music file or folder.
ENTER	Starts playback if pressed while a music file is selected. Moves down one level if pressed while a folder is selected.
RETURN	Moves up one level.
Playback keys	Stops/resumes playback.
	Stops playback.
	Skips forward/backward.
	Skips forward/backward.
HOME	Displays the root directory of the USB device.
NOW PLAYING	Displays information about the song that's playing.

Repeat/shuffle settings

You can configure the repeat/shuffle settings for playback of USB storage device contents.

1 If the input source is "USB," press REPEAT or SHUFFLE on the playback keys repeatedly to select the playback method.

Playback keys	Setting	Function
REPEAT	Off	Turns off the repeat function.
	One	Plays back the current song repeatedly.
	All	Plays back all songs in the current album (folder) repeatedly.
SHUFFLE	Off	Turns off the shuffle function.
	On	Plays back songs in the current album (folder) in random order.

Playing back iPod music

You can play back iPod music on the unit using a USB cable supplied with the iPod.

Note

An iPod may not be detected by the unit or some features may not be compatible, depending on the model or software version of the iPod.

Made for

- iPod touch (2nd, 3rd, 4th and 5th generation)
- iPod nano (2nd, 3rd, 4th, 5th, 6th and 7th generation)
- iPhone 6, iPhone 6 Plus, iPhone 5s, iPhone 5c, iPhone 5, iPhone 4S, iPhone 4, iPhone 3GS, iPhone 3G (as of August 2015)

Connecting an iPod

Connect your iPod to the unit with the USB cable supplied with the iPod.

1 Connect the USB cable to the iPod.

2 Connect the USB cable to the USB jack.

This unit (front)

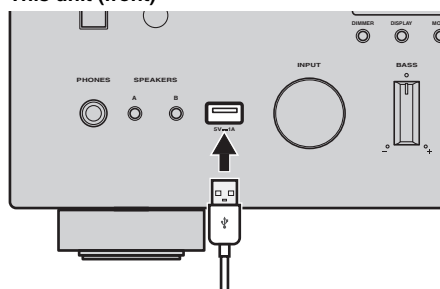

If "Standby (Network Standby)" (p.45) in the "Setup" menu is set to "Off", the iPod will continue to charge up to 4 hours if the unit goes into standby mode while the iPod is charging.

Note

Disconnect the iPod from the USB jack when it is not in use.

Playback of iPod content

Follow the procedure below to operate the iPod contents and start playback.

Note

"_" (underscore) will be displayed for characters not supported by the unit.

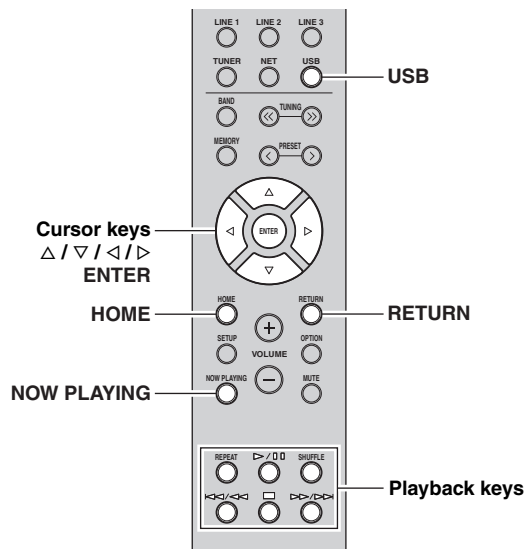

1 Press **USB** to select "USB" as the input source.





2 Use the cursor keys to select an item and press **ENTER**.

If a song is selected, playback starts and the playback information is displayed.



- If you press the **DISPLAY** on the front panel repeatedly, you can switch the playback information on the front display (p. 41).
- To operate the iPod manually to select content or control playback, switch to the simple play mode (p. 40).

Use the following remote control keys to control playback.

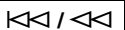
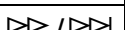
Keys	Function
Cursor keys	Select a music file, album or genre.
ENTER	Starts playback if pressed while a music file is selected. Moves down one level if pressed while an album or genre is selected.
RETURN	Moves up one level.
Playback keys	 Starts/resumes playback.
	 Stops playback.
	 Skips forward/backward. (while holding down) Searches forward/backward.
	 Skips forward/backward. (while holding down) Searches forward/backward.
HOME	Displays the top menu of the iPod.
NOW PLAYING	Displays information about the song that's playing.

■ **Operating the iPod itself or remote control (simple play)**

1 Press MODE on the front panel to switch to the simple play mode.



Between the simple play mode, only the input name is displayed on the front display. If you confirm the playback information, see the iPod screen.



If you want to exit the simple play mode, press MODE again.

2 Operate your iPod itself or the remote control to start playback.

Use the following remote control keys to control playback on the simple play mode.

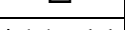
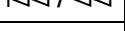
Operational remote control keys	Function
Cursor keys	Select an item.
ENTER	Confirms the selection.
RETURN	Returns to the previous state.
Playback keys	 Starts playback or stops playback temporarily.
	 Stops playback.
	 Skips forward/backward. (while holding down) Searches forward/backward.
	 Skips forward/backward. (while holding down) Searches forward/backward.

■ **Repeat/shuffle settings**

You can configure the repeat/shuffle settings of your iPod.

1 If the input source is “USB,” press REPEAT or SHUFFLE on the playback keys repeatedly to select the playback method.

Playback keys	Setting	Function
REPEAT	Off	Turns off the repeat function.
	One	Plays back the current song repeatedly.
	All	Plays back all songs repeatedly.
SHUFFLE	Off	Turns off the shuffle function.
	Songs	Plays back songs in random order.
	Albums	Plays back albums in random order.



The operation or display of repeat/shuffle may differ, depending on the type or software version of iPod used.

Switching information on the front display

When you select a network source or USB as the input source, you can switch playback information on the front display.

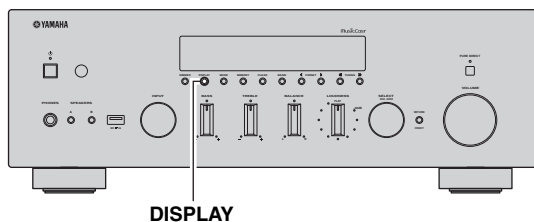

1 Press DISPLAY.

Each time you press the key, the displayed item changes.



About 3 seconds later, the corresponding information for the displayed item appears.



Input source	Item
Bluetooth Server AirPlay USB (include iPod)	Track (song title), Artist (artist name), Album (album name), Time
Net Radio	Track (song title), Album (album name), Time, Station (station name)

Registering the current playback song/station (Preset function)

When you select network sources and USB as the input source, you can register the current playback song or streaming station as a preset up to 40.

You can then easily recall any preset song/station by selecting its preset number.

The following input sources can be set as presets.

Server, Net Radio, USB (except iPod) and streaming services.

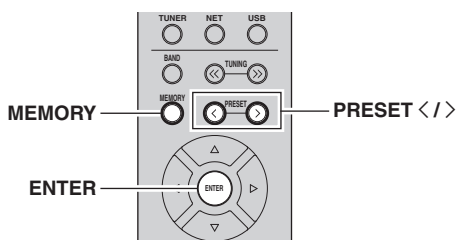

Recalling a preset

- 1 Select the input source you want to recall the preset.
- 2 Press PRESET </> to select a preset number.
- 3 Press ENTER to recall preset.

Registering to a preset

- 1 Playback a song or streaming station you want to register.

- 2 Hold down MEMORY for more than 3 seconds.

The first time that you register a song/station, the selected song/station will be registered to the preset number "01". Thereafter, each song/station you select will be registered to the next empty (unused) preset number after the most recently registered number.



To select a preset number for registering, press PRESET </> or the cursor keys (</>).

- 3 Press MEMORY again to register preset.

Configuring playback settings for different playback sources (Option menu)

You can configure separate playback settings for different playback sources. This menu allows you to easily configure settings during playback.

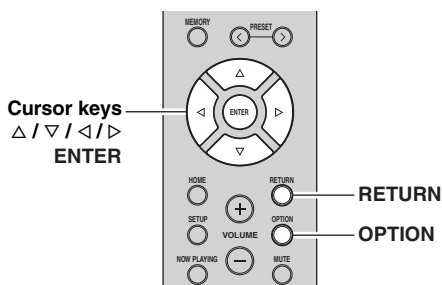

1 Press OPTION.



2 Use the cursor keys to select an item and press ENTER.

To return to the previous state during menu operations, press RETURN.

3 Use the cursor keys (◀ / ▶) to select a setting.

4 To exit from the menu, press OPTION.

Option menu items

Available items vary depending on the selected input source.

Item	Function	Page
Volume Trim	Corrects volume differences between input sources.	43
Signal Info.	Displays information about the audio signal.	43
Auto Preset	Automatically registers FM radio stations with strong signals as presets.	24
Clear Preset	Clear radio stations registered to preset numbers.	26
TrafficProgram	Automatically searches for a traffic information station.	27
Vol.Interlock (Volume interlock)	Enables/Disables volume controls from iTunes/iPod via AirPlay.	43

■ Volume Trim

Corrects volume differences between input sources. If you are bothered by volume differences when switching between input sources, use this function to correct it.



This setting is applied separately to each input source.

Setting range

-10.0 dB to 0.0 dB to +10.0 dB (0.5 dB increments)

Default

0.0 dB

■ Signal Info.

Displays information about audio signal.

Choices

FORMAT	Audio format of the input signal
SAMPLING	The number of samples per second of the input digital signal



To switch the information on the front display, press the cursor keys (△ / ▽) repeatedly.

■ Vol.Interlock (Volume interlock)

Enables/disables volume controls from iTunes/iPod via AirPlay.

Settings

Off	Disables volume controls from iTunes/iPod.
Ltd (default)	Enables volume controls from iTunes/iPod within the limited range (-80.0 dB to -20.0 dB and mute).
Full	Enables volume controls from iTunes/iPod in the full range (-80.0 dB to +16.5 dB and mute).

Configuring various functions (Setup menu)

You can configure the unit's various functions.

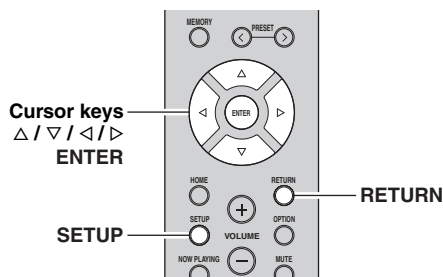

1 Press SETUP.



2 Use the cursor keys (Δ / ▽) to select a menu.



3 Press ENTER.



4 Use the cursor keys (◀ / ▶) to select a setting and press ENTER.



To return to the previous state during menu operations, press RETURN.

5 Exit from the menu, press SETUP.

Setup menu items

Menu item	Function	Page	
Network	Connection	Selects the network connection method.	45
	Information	Displays the network information on the unit.	45
	IP Address	Configures the network parameters (such as IP address).	45
	DMC Control	Selects whether to allow a DLNA-compatible Digital Media Controller (DMC) to control playback.	45
	Standby (Network Standby)	Selects whether to enable/disable the function that turns on the unit from other network devices.	45
	Network Name	Edits the network name (the unit's name on the network) displayed on other network devices.	46
	Update (Network Update)	Updates the firmware via the network.	46
Bluetooth	On/Off	Enables/disables the <i>Bluetooth</i> functions.	46
	Standby (Bluetooth Standby)	Selects whether to enable/disable the function that turns on the unit from <i>Bluetooth</i> devices (<i>Bluetooth</i> standby).	46
	Audio Receive	Receives audio settings from the <i>Bluetooth</i> device.	46
	Audio Send	Transmit audio from the unit to <i>Bluetooth</i> speakers or headphones.	46
Max Volume	Sets the maximum volume to prevent excessive loudness.	47	
Initial Volume	Sets the initial volume for when this receiver is turned on.	47	
AutoPowerStdby (Auto Power Standby)	Sets the amount of time for the auto standby function.	47	
ECO Mode	Enables/disables the eco mode (power saving mode).	47	

Network

Configures the network settings.

■ Connection

Selects the network connection method.

Wired	Select this option when you want to connect the unit to a network with a commercially-available network cable (p. 15).
Wireless	Select this option when you want to connect the unit to a network via the wireless router or access point (p. 16, 17, 18).
WirelessDirect	Select this option when you want to connect a mobile device to the unit directly. For details on settings, see “Connecting a mobile device to the unit directly (Wireless Direct)” (p. 19).
Extend	Displays connection method of the MusicCast Network.

■ Information

Displays the network information on the unit.

NEW FW Available	Appears if an update for this unit’s firmware is available (p. 50).
STATUS	The connection status of the network.
MC NET	Status of the MusicCast Network. If “Ready” appears, you can use the MusicCast CONTROLLER app.
MAC	Displays MAC address of the unit. MAC address will vary depending on the connection method (wired LAN connection or wireless LAN / Wireless Direct connection).
SSID	(When using wireless LAN connection or Wireless Direct) The SSID of this unit on the wireless network.
IP	IP address
SUBNET	Subnet mask
GATEWAY	The IP address of the default gateway
DNS P	The IP address of the primary DNS server
DNS S	The IP address of the secondary DNS server
VTUNER	The ID of the Internet radio (vTuner)

■ IP Address

Configures the network parameters (such as IP address).

DHCP

Select whether to use a DHCP server.

Off	Does not use a DHCP server. Configure the network parameters manually. For details, see “Manual network settings”.
On (default)	Uses a DHCP server to automatically obtain the unit’s network parameters (such as IP address).

Manual network settings

- 1 Set “DHCP” to “Off”.
- 2 Use the cursor keys (Δ / ▽) to select a parameter type.

IP	Specifies an IP address.
SUBNET	Specifies a subnet mask.
GATEWAY	Specifies the IP address of the default gateway.
DNS P	Specifies the IP address of the primary DNS server.
DNS S	Specifies the IP address of the secondary DNS server.

- 3 Use the cursor keys (◀ / ▶) to select the edit position.



(Example: IP address setting)

Use the cursor keys (◀ / ▶) to switch between segments (Address1, Address2...) of the address.

- 4 Use the Cursor keys (Δ / ▽) to change a value.

- 5 To exit from the menu, press SETUP.

■ DMC Control

Selects whether to allow DLNA-compatible Digital Media Controller (DMC) to control playback.

Disable	Does not allow DMCs to control playback.
Enable (default)	Allows DMCs to control playback.



A Digital Media Controller (DMC) is a device that can control other network devices through the network. When this function is enabled, you can control playback of the unit from DMCs (such as Windows Media Player 12) on the same network.

■ Standby (Network Standby)

Selects whether the unit can be turned on from other network devices (network standby).

Off	Disables the network standby function.
On	Enables the network standby function. (The unit consumes more power than when “Off” is selected.)
Auto (Default)	Enables the network standby function. The unit is set to the power saving mode when the unit is disconnected from the network.

■ Network Name

Edits the network name (the unit's name on the network) displayed on other network devices.

1 Select "Network Name".



2 Press ENTER twice to enter the name edit display.



3 Use the cursor keys (◀/▶) to move the edit position and the cursor keys (△/▽) to select a character.



You can insert / delete a character, by pressing PRESET > (insert) or PRESET < (delete).

4 To confirm the new name, press ENTER.

5 To exit from the menu, press SETUP.

■ Update (Network Update)

Updates the firmware via the network.

Perform Update	Starts the process to update the unit's firmware. For details, see "Updating the unit's firmware via the network" (p. 50).
Version	Displays the version of the firmware installed on the unit.
ID	Displays the system ID number.

Bluetooth

Configures the *Bluetooth* settings.

■ On/Off

Enables/disables the *Bluetooth* function (p. 28).

Off	Disables the <i>Bluetooth</i> function.
On (Default)	Enables the <i>Bluetooth</i> function. Immediately after selecting the "On", output of the network source is paused.

■ Standby (*Bluetooth Standby*)

Selects whether to enable/disable the function that turns on the unit from *Bluetooth* devices (*Bluetooth standby*). If this function is set to "On", the unit automatically turns on when a connect operation is performed on the *Bluetooth* device.

Off	Disables the <i>Bluetooth standby</i> function.
On (Default)	Enables the <i>Bluetooth standby</i> function. (The unit consumes more power than when "Off" is selected.)



This setting is not available when "Standby (Network Standby)" (p. 45) is set to "Off".

■ Audio Receive

Receives audio settings from the *Bluetooth* device.

Disconnect	Disconnects the connected <i>Bluetooth</i> device. To disconnect the <i>Bluetooth</i> device, press ENTER on the remote control.
-------------------	--

■ Audio Send

Transmit audio from the unit to *Bluetooth* speakers or headphones.

Off (Default)	Audio can not be transmitted.
On	Enables audio transmission. Specify the audio transmission settings using the dedicated MusicCast CONTROLLER app for mobile devices.

Max Volume

Sets the maximum volume to prevent excessive loudness.

Setting range

-30 dB to +15.0 dB / +16.5 dB (5 dB step)

Default

+16.5 dB

Initial Volume

Sets the initial volume when the receiver is turned on.

Setting range

Off, Mute, -80.0 dB to +16.5 dB (0.5 dB Step)

Default

Off

AutoPowerStdby (Auto Power Standby)

Enables/disables the auto-standby function. If you do not operate the unit for the specified time, the unit will automatically go into standby mode.

Off	Does not set the unit to standby mode automatically.
On (Default)	Sets the unit to standby mode automatically. While NET, BLUETOOTH or USB is selected as the input source, the unit will switch to standby mode if the selected source is not played back for 20 minutes. For all input sources, the unit will switch to standby mode if it is not operated for 8 hours.



Just before the unit enters standby mode, “AutoPowerStdby” appears and then countdown starts in the front display.

ECO Mode

Enables/disables the eco (power saving) mode. When the eco mode is enabled, you can reduce the unit’s power consumption.

The new setting will take effect after the unit is restarted. Be sure to press ENTER to restart the unit after selecting a setting.

Off (default)	Disables the eco mode.
On	Enables the eco mode.

Note

When “ECO Mode” is set to “On”, the front display may become dark.

Configuring the system settings (ADVANCED SETUP menu)

Configure the system settings of the unit while viewing the front display.

1 Turn off the unit.

2 While holding down RETURN on the front panel, press ϕ (power).

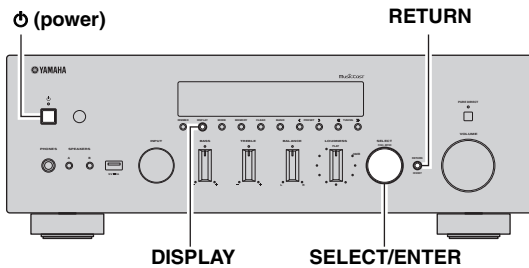

3 Rotate SELECT/ENTER to select an item.

4 Press SELECT/ENTER to select a setting.

5 Press ϕ (power) to set the unit to turn off and turn it on again.

The new settings take effect.

ADVANCED SETUP menu items

Item	Function	Page
SP IMP.	Changes the speaker impedance setting.	48
REMOTE ID	Selects the unit's remote control ID.	48
INIT	Restores the default settings.	48
UPDATE	Updates the firmware.	49
VERSION	Checks the version of firmware currently installed on the unit.	49

Changing the speaker impedance setting (SP IMP.)

SP IMP. : 8Ω MIN

Change the unit's speaker impedance settings depending on the impedance of the speakers connected.

Settings

4 Ω MIN	Select this option when you connect speakers with an impedance of 4 ohms to less than 8 ohms to the unit.
8 Ω MIN (Default)	Select this option when you connect speakers with an impedance of 8 ohms or more to the unit.

Selecting the remote control ID (REMOTE ID)

REMOTE ID : AUTO

When using multiple receivers in the same room, setting the remote control ID of this unit to ID1 (and setting the another receiver to other than ID1) can prevent interference from other remote controls.

Settings

ID1, AUTO (default)

Restoring the default settings (INIT)

INIT : CANCEL

Restores the default settings for the unit.

Choices

ALL	Restores the default settings for the unit.
NETWORK	Initialize all of the network, <i>Bluetooth</i> and USB settings. When performing the initialization, the preset (p. 42) registered by NET/USB input will be cleared.
CANCEL	Does not perform an initialization.

Updating the firmware (UPDATE)

UPDATE NETWORK

New firmware that provides additional features or product improvements will be released as needed. If the unit is connected to the Internet, you can download the firmware via the network. For details, refer to the information supplied with updates.

■ Firmware update procedure

Do not perform this procedure unless firmware update is necessary. Also, make sure you read the information supplied with updates before updating the firmware.

- 1 Press **SELECT/ENTER** repeatedly to select **“USB”** or **“NETWORK”** and press **DISPLAY** to start firmware update.

Choices

USB	Update the firmware using a USB memory device.
NETWORK	Update the firmware via the network.



If the unit detects newer firmware over the network, “NEW FW Available” appears as the “Information” menu item in “Network”. In this case, you can also update the unit’s firmware by following the procedure in “Updating the unit’s firmware via the network” (p. 50).

Checking the firmware version (VERSION)

VERSION: XX.XX

Check the version of firmware currently installed on the unit.



- You can also check the firmware version in “Update (Network Update)” (p. 46) in the “Setup” menu.
- It may take a while until the firmware version is displayed.

Updating the unit's firmware via the network

New firmware that provides additional features or product improvements will be released as needed. If the unit is connected to the Internet, you can download the firmware via the network and update it.

Notes

- Do not operate the unit or disconnect the power cable or network cable during firmware update. Firmware update takes about 20 minutes or more (depending on your Internet connection speed).
- If the unit is connected to the wireless network via a wireless network adapter, network update may not be possible depending on the condition of the wireless connection. In this case, update the firmware using the USB memory device (p. 49).



You can also update the firmware using the USB memory device from the "ADVANCED SETUP" menu (p. 49).

7 If "UPDATE SUCCESS" appears on the front display, press (power) on the front panel.

The firmware update is complete.

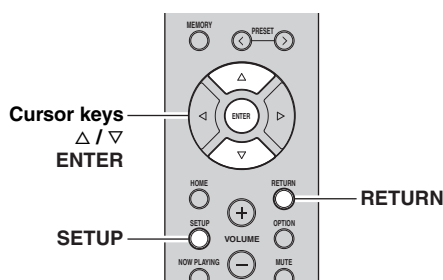

1 Press SETUP.

2 Use the cursor keys (Δ / ▽) to select "Network" and press ENTER.

3 Use the cursor keys (Δ / ▽) to select "Information" and press ENTER.

If new firmware is available, "NEW FW Available" appears on the front display.



4 Press RETURN to return the previous state.

5 Use the cursor keys (Δ / ▽) to select "Update" and press ENTER.



6 To start the firmware update, press ENTER.

The unit to restart and the firmware update starts.



To cancel the operation without updating the firmware, press SETUP.

Troubleshooting

Refer to the chart below if this unit does not function properly. If the problem you are experiencing is not listed below or if the instructions below do not help, set this unit to standby mode, disconnect the power cable, and contact the nearest authorized Yamaha dealer or service center.

■ General

Problem	Cause	Remedy	See page
The power does not turn on.	The protection circuitry has been activated three times consecutively. If the unit is in this condition, the standby indicator on the unit blinks when you try to turn on the power.	As a safety precaution, capability to turn on the power is disabled. Contact your nearest Yamaha dealer or service center to request repair.	—
	The power cable is not connected or the plug is not completely inserted.	Connect the power cable firmly.	—
	The protection circuitry has been activated because of a short circuit, etc.	Check that the speaker wires are not touching each other and then turn the power of this unit back on.	12
	The internal microcomputer has frozen, due to an external electric shock (such as lightning or excessive static electricity) or to a drop in the power supply voltage.	Turn OFF the Φ (Power) on the front panel and turn it ON again after at least 15 seconds elapse. (If the problem persists, disconnect the power cable from the AC wall outlet and plug it again.)	—
The power does not turn off.	The internal microcomputer has frozen, due to an external electric shock (such as lightning or excessive static electricity) or to a drop in the power supply voltage.	Turn OFF the Φ (Power) on the front panel and turn it ON again after at least 15 seconds elapse. (If the problem persists, disconnect the power cable from the AC wall outlet and plug it again.)	—
No sound.	Incorrect input or output cable connections.	Connect the cables properly. If the problem persists, the cables may be defective.	11
	No appropriate input source has been selected.	Select an appropriate input source with the INPUT selector on the front panel (or one of the input selection key on the remote control).	21
	The SPEAKERS A/B switches are not set properly.	Turn on the corresponding SPEAKERS A or SPEAKERS B.	21
	Speaker connections are not secure.	Secure the connections.	11
	Output has been muted.	Turn off the mute.	9
	The Max volume or Initial volume setting is set too low.	Check the settings for “Max Volume” and “Initial Volume” in the “Setup” menu.	47
	The component corresponding to the selected input source is turned off or is not playing.	Turn the component on and make sure it is playing.	—
	The audio output of a device connected to a digital audio input (COAXIAL/OPTICAL jacks) is set to other than PCM.	Set the audio output of the connected device to PCM.	—
The sound suddenly goes off.	The protection circuitry has been activated because of a short circuit, etc.	Set the speaker impedance to match your speakers.	48
		Check that the speaker wires are not touching each other and then turn the power of this unit back on.	12
	This unit has become too hot.	Make sure the openings on the top panel are not blocked.	—
	The auto power standby function has turned this unit off.	Change the auto power standby (“AutoPowerStdby” in the “Setup” menu) to turn off.	47

Problem	Cause	Remedy	See page
Only the speaker on one side can be heard.	Incorrect cable connections.	Connect the cables properly. If the problem persists, the cables may be defective.	11
	Incorrect setting for the speaker balance.	Set the BALANCE control to the appropriate position.	22
There is a lack of bass and no ambience.	The + and – wires are connected in reverse at the amplifier or the speakers.	Connect the speaker wires to the correct + and – phase.	12
A “humming” sound can be heard.	Incorrect cable connections.	Connect the audio plugs firmly. If the problem persists, the cables may be defective.	11
	No connection from the turntable to the GND terminal.	Make the GND connection between the turntable and this unit.	11
The volume level is low while playing a record.	The record is being played on a turntable with an MC cartridge.	The turntable should be connected to this unit through the MC head amplifier.	—
The sound is degraded when listening with the headphones connected to the CD player or the tape deck connected to this unit.	The power of this unit is turned off, or this unit is set to standby mode.	Turn on the power of this unit.	—
The sound level is low.	The loudness control function is operating.	Turn down the volume, set the LOUDNESS control to the FLAT position, and then adjust the volume again.	22

■ Tuner

Problem		Cause	Remedy	See page
FM	FM stereo reception is noisy.	The particular characteristics of the FM stereo broadcasts being received may cause this problem when the transmitter is too far away or the antenna input is poor.	Check the antenna connections. Try using a high-quality directional FM antenna.	13
			Switch to monaural mode.	24
	There is distortion, and clear reception cannot be obtained even with a good FM antenna.	There is multipath interference.	Adjust the antenna position to eliminate the multipath interference.	—
	The desired station cannot be tuned in with the automatic tuning method.	The signal is too weak.	Try using a high-quality directional FM antenna.	13
Try using the manual tuning method.			24	
FM/AM	NO PRESETS is displayed.	No preset stations are registered.	Register stations you want to listen to as preset stations before operation.	24
AM	The desired station cannot be tuned in with the automatic tuning method.	The signal is weak or the antenna connections are loose.	Tighten the AM antenna connections and orient it for the best reception.	—
			Try using the manual tuning method.	24
	Automatic station preset does not work.	Automatic station preset is not available for AM stations.	Use manual station preset.	25
	There are continuous crackling and hissing noises.	The noises may result from lightning, fluorescent lamps, motors, thermostats or other electrical equipment.	Try using an outdoor antenna and a ground wire. This will help somewhat, but it is difficult to eliminate all noise.	—
	There are buzzing and whining noises.	A TV set is being used nearby.	Move this unit away from the TV set.	—

■ **Bluetooth**

Problem	Cause	Remedy	See page
A Bluetooth connection cannot be established.	The <i>Bluetooth</i> function of the unit is disabled.	Enable the <i>Bluetooth</i> function in the “Setup” menu.	46
	Another <i>Bluetooth</i> device is already connected to the unit.	Terminate the current <i>Bluetooth</i> connection and then establish a new connection.	46
	The unit and the <i>Bluetooth</i> device are too far apart.	Move the <i>Bluetooth</i> device closer to the unit.	—
	There is a device (such as microwave oven and wireless LAN) that outputs signals in the 2.4 GHz frequency band nearby.	Move the unit away from those devices.	—
	The <i>Bluetooth</i> device does not support A2DP.	Use a <i>Bluetooth</i> device that supports A2DP.	—
	Since this unit has been paired with more than 20 <i>Bluetooth</i> devices, pairing information has been deleted.	Try pairing again. This unit can be paired with a maximum total of 20 <i>Bluetooth</i> devices for reception and transmission. When the 21st device is registered, the least frequently used pairing information is deleted.	28
No sound is produced, or the sound is interrupted during playback.	The volume of the <i>Bluetooth</i> device is set too low.	Turn up the volume of the <i>Bluetooth</i> device.	—
	The <i>Bluetooth</i> device is not set to send audio signals to the unit.	Switch the audio output of the <i>Bluetooth</i> device to the unit.	—
	The <i>Bluetooth</i> connection has been terminated.	Establish a <i>Bluetooth</i> connection between the <i>Bluetooth</i> device and the unit again.	28
	The unit and the <i>Bluetooth</i> device are too far apart.	Move the <i>Bluetooth</i> device closer to the unit.	—
	There is a device (such as microwave oven and wireless LAN) that outputs signals in the 2.4 GHz frequency band nearby.	Move the unit away from those devices.	—

■ USB and network

Problem	Cause	Remedy	See page
The unit does not detect the USB device.	The USB device is not connected to the USB jack securely.	Turn off the unit, reconnect your USB device, and turn the unit on again.	—
	The file system of the USB device is not FAT16 or FAT32.	Use a USB device with FAT16 or FAT32 format.	—
Folders and files in the USB device cannot be viewed.	The data in the USB device is protected by the encryption.	Use a USB device without an encryption function.	—
The network feature does not function.	The network parameters (IP address) have not been obtained properly.	Enable the DHCP server function on your router and set “DHCP” in the “Setup” menu to “On” on the unit. If you want to configure the network parameters manually, check that you are using an IP address which is not used by other network devices in your network.	45
The unit cannot connect to the Internet via a wireless router (access point).	The wireless router (access point) is turned off.	Turn on the wireless router (access point).	—
	The unit and the wireless router (access point) are too far apart.	Place the unit and the wireless router (access point) closer to each other	—
	There is an obstacle between the unit and the wireless router (access point).	Move the unit and the wireless router (access point) in a location where there are no obstacles between them.	—
Wireless network is not found.	Microwave ovens or other wireless devices in your neighborhood might disturb the wireless communication.	Turn off these devices.	—
	Access to the network is restricted by the firewall settings of the wireless router (access point).	Check the firewall setting of the wireless router (access point).	—
The unit does not detect the PC.	The media sharing setting is not correct.	Configure the sharing setting and select the unit as a device to which music contents are shared.	30
	Some security software installed on your PC is blocking the access of the unit to your PC.	Check the settings of security software installed on your PC.	—
	The unit and PC are not in the same network.	Check the network connections and your router settings, and then connect the unit and the PC to the same network.	14
The files in the media server (PCs/NAS) cannot be viewed or played back.	The files are not supported by the unit or the media server.	Use the file format supported by both the unit and the media server. For information about the file formats supported by the unit, see “Playing back music stored on media servers (PCs/NAS)”.	30
The Internet radio cannot be played.	The selected Internet radio station is currently not available.	There may be a network problem at the radio station, or the service may have been stopped. Try the station later or select another station.	—
	The selected Internet radio station is currently broadcasting silence.	Some Internet radio stations broadcast silence at certain of times of the day. Try the station later or select another station.	—
	Access to the network is restricted by the firewall settings of your network devices (such as the router).	Check the firewall settings of your network devices. The Internet radio can be played only when it passes through the port designated by each radio station. The port number varies depending on the radio station.	—
The iPod does not recognize the unit when using AirPlay.	The unit is connected to a multiple SSID router.	Access to the unit might be restricted by the network separation function on the router. Connect the iPod to the SSID which can access the unit.	—
Firmware update via the network is failed.	It may not be possible depending on the condition of the network.	Update the firmware via the network again or use a USB memory device.	49

■ Remote control

Problem	Cause	Remedy	See page
The remote control does not work nor function properly.	Wrong distance or angle.	The remote control will function within a maximum range of 6 m (20 ft) and no more than 30 degrees off-axis from the front panel.	10
	Direct sunlight or lighting (from an inverter type of fluorescent lamp, etc.) is striking the remote control sensor of this unit.	Reposition this unit.	—
	The batteries are weak.	Replace all batteries.	—

Error indications on the front display

Message	Cause	Remedy
Access denied	Access to the PC is denied.	Configure the sharing settings and select the unit as a device to which music contents are shared (p. 30).
Access error	The unit cannot access the USB device.	Turn off the unit and reconnect your USB device. If the problem persists, try another USB device.
	The unit cannot access the iPod.	Turn off the iPod and turn it on again.
	The connected iPod is not supported by the unit.	Use an iPod supported by the unit (p. 39).
	There is a problem with the signal path from the network to the unit.	Make sure your router and modem are turned on. Check the connection between the unit and your router (or hub) (p. 14).
Check SP Wires	The speaker cables short circuit.	Twist the bare wires of the cables firmly and connect to the unit and speakers properly.
No content	There are no playable files in the selected folder.	Select a folder that contains files supported by the unit.
Please wait	The unit is preparing for connecting to the network.	Wait until the message disappears. If the message stays more than 3 minutes, turn off the unit and turn it on again.
Unable to play	The unit cannot play back the songs stored on the iPod for some reason.	Check the song data. If it cannot be played on the iPod itself, the song data or storage area may be defective.
	The unit cannot play back the songs stored on the PC for some reason.	Check if the format of files you are trying to play is supported by the unit. For information about the formats supported by the unit, see “Playing back music stored on media servers (PCs/NAS)” (p. 30). If the unit supports the file format, but still cannot play back any files, the network may be overloaded with heavy traffic.
Version error	Firmware update is failed.	Update the firmware again.

Trademarks



“Made for iPod” and “Made for iPhone” mean that an electronic accessory has been designed to connect specifically to iPod or iPhone, respectively, and has been certified by the developer to meet Apple performance standards.

Apple is not responsible for the operation of this device or its compliance with safety and regulatory standards. Please note that the use of this accessory with iPod or iPhone may affect wireless performance.

AirPlay, iPhone, iPod, iPod nano, iPod touch and iTunes are trademarks of Apple Inc., registered in the U.S. and other countries.



DLNA™ and DLNA CERTIFIED™ are trademarks or registered trademarks of Digital Living Network Alliance. All rights reserved. Unauthorized use is strictly prohibited.

Windows™

Windows is a registered trademark of Microsoft Corporation in the United States and other countries.

Internet Explorer, Windows Media Audio and Windows Media Player are either registered trademarks or trademarks of Microsoft Corporation in the United States and/or other countries.

Android™

Android and Google Play are trademarks of Google, Inc.



The Wi-Fi CERTIFIED Logo is a certification mark of the Wi-Fi Alliance.

The Wi-Fi Protected Setup Identifier Mark is a mark of the Wi-Fi Alliance.

Wi-Fi, Wi-Fi Alliance, Wi-Fi CERTIFIED, Wi-Fi Protected Setup, WPA and WPA2 are trademark or registered trademark of Wi-Fi Alliance.



The *Bluetooth*® word mark and logos are registered trademarks owned by Bluetooth SIG, Inc. and any use of such marks by Yamaha Corporation is under license.

Bluetooth protocol stack (Blue SDK)

Copyright 1999-2014 OpenSynergy GmbH

All rights reserved. All unpublished rights reserved.

Explanations regarding GPL

This product utilizes GPL/LGPL open-source software in some sections. You have the right to obtain, duplicate, modify, and redistribute this open-source code only. For information on GPL/LGPL open source software, how to obtain it, and the GPL/LGPL license, refer to the Yamaha Corporation website (<http://download.yamaha.com/sourcecodes/musiccast/>).



MusicCast is a trademark or registered trademark of Yamaha Corporation.

Specifications

Network

- Input jack: NETWORK x 1 (100Base-TX/10Base-T)
- PC client function
- Compatible with DLNA ver. 1.5
- AirPlay supported
- Internet radio
- Streaming service
- Wi-Fi function
 - Capable of WPS
 - Capable of sharing with iOS devices by wireless connection and USB connection
 - Capable of direct connection with mobile device
 - Available security method: WEP, WPA2-PSK (AES), Mixed Mode
 - Radio frequency band: 2.4 GHz
 - Wireless network standard: IEEE 802.11 b/g/n

Bluetooth

- Source function
 - This unit to sink device (ex. *Bluetooth* headphone)
 - Supported codec SBC
- Sink function
 - Source device to this unit (ex. smartphone/tablet)
 - Supported codec SBC, AAC
- Capable of play/stop operation from sink device
- *Bluetooth* version Ver. 2.1+EDR
- Supported profile A2DP, AVRCP
- Wireless output *Bluetooth* Class 2
- Maximum communication distance 10 m (33 ft) without interference

USB

- Input jack: USB x 1 (USB2.0)
- Capable of iPod, mass storage class USB memory
- Current supply capacity: 1.0 A

Audio

- Minimum RMS output power (20 Hz to 20 kHz, 0.04% THD, 8 Ω) 80 W + 80 W
- Dynamic power per channel (IHF) (8/6/4/2 Ω) 105/125/150/178 W
- Maximum power per channel (1 kHz, 0.7% THD, 4 Ω) [U.K. and Europe models] 105 W
- IEC power (1 kHz, 0.04% THD, 8 Ω) [U.K. and Europe models] 84 W
- Power band width (main L/R) (0.06%THD 40.0 W, 8Ω) 10 Hz to 50 kHz
- Damping factor (SPEAKERS A) 1 kHz, 8 Ω 150 or more
- Maximum effective output power (JEITA) (1 kHz, 10% THD, 8 Ω) [Asia and General models] 115 W
- Input sensitivity/input impedance
 - PHONO (MM) 3.5 mV/47 kΩ
 - CD, etc. 200 mV/47 kΩ
- Maximum input signal
 - PHONO (MM) (1 kHz, 0.003% THD) 60 mV or more
 - CD, etc. (1 kHz, 0.5% THD) 2.2 V or more
- Output level/output impedance
 - CD, etc. (input 1 kHz, 200 mV)
 - OUT 200 mV/1.1 kΩ
 - SUBWOOFER PRE OUT 4.0 V / 1.2 kΩ (Cut off frequency) 90 Hz
 - PHONES (8 Ω load) 410 mV/470 Ω
- Frequency response
 - CD, etc. (20 Hz to 20 kHz) 0 ± 0.5 dB
 - CD, etc. (10 Hz to 100 kHz, PURE DIRECT on) 0 ± 1.0 dB

- RIAA equalization deviation
 - PHONO (MM) ± 0.5 dB
- Total harmonic distortion
 - PHONO (MM) to OUT (20 Hz to 20 kHz, 3 V) 0.025% or less
 - CD, etc. to SPEAKERS (20 Hz to 20 kHz, 40.0 W, 8 Ω) 0.015% or less
- Signal to noise ratio (IHF-A Network)
 - PHONO (MM) (input shorted, 5 mV) 87 dB or more
 - CD, etc. (input shorted, 200 mV) 100 dB or more
- Residual noise (IHF-A network) 30 μV
- Channel separation
 - CD, etc. (5.1 kΩ input shorted, 1/10 kHz) 65/50 dB or more
- Tone control characteristics
 - BASS
 - Boost/cut (20 Hz) ± 10 dB
 - Turnover frequency 350 Hz
 - TREBLE
 - Boost/cut (20 kHz) ± 10 dB
 - Turnover frequency 3.5 kHz
- Continuous loudness control
 - Attenuation 1 kHz -30 dB
- Gain tracking error (+16.5 to -80 dB) 0.5 dB or less
- Digital input (OPTICAL/COAXIAL)
 - Support audio sample rate 32/44.1/48/88.2/96/176.4/192 kHz

FM

- Tuning range
 - [U.S.A. and Canada models] 87.5 to 107.9 MHz
 - [Asia and General models] 87.5/87.50 to 108.0/108.00 MHz
 - [U.K., Europe, Korea, Australia models] 87.50 to 108.00 MHz
- 50 dB quieting sensitivity (IHF, 1 kHz, 100% MOD.)
 - Mono 3.0 μV (20.8 dBf)
- Signal to noise ratio (IHF)
 - Mono/stereo 65 dB/64 dB
- Harmonic distortion (1 kHz)
 - Mono/stereo 0.5%/0.6%
- Antenna input 75 W unbalanced

AM

- Tuning range
 - [U.S.A. and Canada models] 530 to 1710 kHz
 - [Asia and General models] 530/531 to 1710/1611 kHz
 - [U.K., Europe, Korea, Australia models] 531 to 1611 kHz

General

- Power supply
 - [U.S.A. and Canada models] AC 120 V, 60 Hz
 - [General model] AC 110-120/220-240 V, 50/60 Hz
 - [Korea model] AC 220 V, 60 Hz
 - [Australia model] AC 240 V, 50 Hz
 - [U.K. and Europe models] AC 230 V, 50 Hz
 - [Asia model] AC 220-240 V, 50/60 Hz
- Power consumption 190 W
- Off mode 0.1 W
- Standby power consumption (reference data) 0.1 W
- Network Standby on
 - Wired 1.7 W
 - Wireless (Wi-Fi/Wireless Direct/*Bluetooth*) 1.8 W/1.9 W/1.6 W
- Maximum power consumption (1 kHz, 8 Ω, 10% THD) [U.K., Australia, Asia and General models] 380 W
- Dimensions (W × H × D) 435 × 151 × 392 mm (17-1/8" × 6" × 15-7/16")
- Weight 9.8 kg (21.6 lbs)

* Specifications are subject to change without notice.

Index

A	
ADVANCED SETUP menu.....	48
AirPlay.....	35
AM antenna connection.....	13
AM radio listening.....	24
ANTENNA jacks.....	13
Audio device connection.....	11
Audio file format (PC/NAS).....	30
Audio file format (USB).....	37
Audio Receive (Bluetooth, Setup menu).....	46
Audio reception (Bluetooth).....	46
Audio Send (Bluetooth, Setup menu).....	46
Audio transmit (Bluetooth).....	46
Auto Power Standby.....	47
Auto preset (FM radio).....	24
Auto Preset (Option menu).....	24
AutoPowerStdby (Setup menu).....	47
B	
BALANCE control.....	22
Basic playback operation.....	21
BASS control.....	22
Batteries.....	10
Bi-wire connection.....	12
Bluetooth.....	28
Bluetooth (Setup menu).....	46
Bluetooth indicator.....	7
Bluetooth Standby.....	46
Bookmark (Internet radio).....	34
C	
CD jacks.....	8, 11
Clear Preset (Option menu).....	26
Clock Time (Radio Data System).....	27
COAXIAL jacks.....	8, 11
Connection (Bluetooth).....	28
Connection (iPod).....	39
Connection (Network, Setup menu).....	45
Connection (USB).....	37
Connection method (Network).....	45
D	
DHCP (Network, Setup menu).....	45
Digital Media Controller.....	45
DIMMER.....	5
DISPLAY.....	41
DLNA.....	30
DMC Control (Network, Setup menu).....	45
E	
ECO Mode (Setup menu).....	47
Error indication.....	57
F	
Firmware update.....	46, 49, 50
Firmware version.....	46, 49
FM antenna connection.....	13
FM mode.....	24
FM radio listening.....	24
Front display (Controls and functions).....	7
Front panel (Controls and functions).....	5
H	
headphone.....	6
I	
Information (Network, Setup menu).....	45
Information switching (Front display).....	41
INIT (ADVANCED SETUP menu).....	48
Initial Volume (Setup menu).....	47
Initial volume setting.....	47
Initialize.....	48
Input selection keys.....	21
INPUT selector.....	21
Internet radio (vTuner).....	33
IP Address (Network, Setup menu).....	45
IP address setting.....	45
iPod contents playback (AirPlay).....	35
iPod contents playback (USB).....	39
iTunes contents playback (AirPlay).....	35
L	
LINE jacks.....	8, 11
LOUDNESS control.....	22
M	
MANUAL (Wireless, Setup menu).....	18
Manual network setting.....	18
Max Volume (Setup menu).....	47
Max volume setting.....	47
Media sharing setup.....	30
MEMORY.....	25, 26, 42
Monaural (FM radio).....	24
Mono (FM radio).....	24
MusicCast CONTROLLER.....	3
N	
NAS (Network attached Storage) connection.....	14
NAS contents playback.....	30
Net Radio.....	33
Network (Setup menu).....	45
Network cable.....	14
Network connection.....	15, 20
Network connection (Setup menu).....	45
Network connection (Wired).....	14
Network connection (Wireless LAN).....	16, 17, 18, 19
Network connection status.....	20
Network information.....	45
Network Name (Network, Setup menu).....	46
Network Standby.....	45
NEW FW Available.....	50

O		
OPTICAL jacks	8, 11	
OPTION	43	
Option menu	43	
P		
Pairing (Bluetooth)	28	
PC connection	14	
PC contents playback	30	
Perform Update	46	
PHONES jack	6	
PHONO jacks	8, 11	
Playback (AirPlay)	35	
Playback (Bluetooth)	28	
Playback (FM/AM radio)	24	
Playback (Internet radio)	33	
Playback (iPod)	39	
Playback (PC/NAS)	30	
Playback (USB)	37	
Power cable connection	14	
Power saving mode	47	
Preset	42	
Preset (FM/AM radio)	25, 26	
Preset (Network)	42	
Preset function	42	
Program Service (Radio Data System)	27	
Program Type (Radio Data System)	27	
R		
Radio Data System (FM radio)	27	
Radio Data System information	27	
Radio Text (Radio Data System)	27	
Rear panel (Controls and functions)	8	
Remote control (Controls and functions)	9	
Remote control ID	48	
REMOTE ID (ADVANCED SETUP menu)	48	
REPEAT (iPod)	40	
REPEAT (PC/NAS)	32	
REPEAT (USB)	38	
Repeat playback (iPod)	40	
Repeat playback (PC/NAS)	32	
Repeat playback (USB)	38	
S		
Security (Wireless Direct, Setup menu)	19	
Security (Wireless, Setup menu)	18	
Security Key (Wireless Direct, Setup menu)	19	
Security Key (Wireless, Setup menu)	18	
Server	30	
Server connection	14	
SETUP	44	
Setup menu	44	
Sharing Wi-Fi connection setting (iOS device)	16	
SHUFFLE (iPod)	40	
SHUFFLE (PC/NAS)	32	
SHUFFLE (USB)	38	
Shuffle playback (iPod)	40	
Shuffle playback (PC/NAS)	32	
Shuffle playback (USB)	38	
Signal Info. (Option menu)	43	
Signal strength indicator	7	
SLEEP indicator	23	
Sleep timer	23	
SP IMP. (ADVANCED SETUP menu)	48	
Speaker balance	22	
Speaker cable connection	12	
Speaker connection	12	
Speaker impedance	48	
Speaker indicators	7	
Speaker selection	21	
SPEAKERS A/B	21	
SSID (Wireless Direct, Setup menu)	19	
SSID (Wireless, Setup menu)	18	
Standby (Bluetooth, Setup menu)	46	
Standby (Network, Setup menu)	45	
STATUS (Information, Setup menu)	20	
Stereo (FM radio)	24	
SUBWOOFER PRE OUT jacks	8, 11	
System ID	46	
T		
Tone control	22	
TREBLE control	22	
U		
UPDATE (ADVANCED SETUP menu)	49	
Update (Network, Setup menu)	46	
USB	37	
USB (iPod)	39	
USB contents playback	37	
V		
VERSION (ADVANCED SETUP menu)	49	
Version (Network, Setup menu)	46	
Vol. Interlock (Option menu)	43	
Volume control	21	
Volume Interlock (Option menu)	43	
Volume Trim (Option menu)	43	
W		
WAC	16	
Wi-Fi indicator	7	
Wired (Network, Setup menu)	45	
Wired connection (Network)	14	
Wireless (Network, Setup menu)	45	
Wireless (WAC) (Wireless, Setup menu)	16	
Wireless Accessory Configuration	16	
Wireless antenna	8	
Wireless antenna (Wi-Fi)	14	
Wireless connection (Bluetooth)	28	
Wireless connection (Network)	16, 17, 18, 19	
Wireless Direct	19	
WirelessDirect (Network, Setup menu)	45	
WPS (Wireless, Setup menu)	17	
WPS push button configuration	17	

Attention: Veuillez lire ce qui suit avant d'utiliser l'appareil.

- 1 Pour utiliser l'appareil au mieux de ses possibilités, lisez attentivement ce mode d'emploi. Conservez-le soigneusement pour référence.
- 2 Installez cet appareil audio dans un endroit bien aéré, frais, sec et propre – à l'abri de la lumière directe du soleil, des sources de chaleur ou de vibration, des poussières, de l'humidité et du froid. Pour une aération correcte, tenez compte des distances minimales suivantes.
Au-dessus: 30 cm
À l'arrière: 20 cm
Sur les côtés: 20 cm
- 3 Placez l'appareil loin des équipements, moteurs et transformateurs électriques, pour éviter les ronflements parasites.
- 4 N'exposez pas l'appareil à des variations brutales de température, ne le placez pas dans un environnement très humide (par exemple dans une pièce contenant un humidificateur) car cela peut entraîner la condensation d'humidité à l'intérieur de l'appareil qui elle-même peut être responsable de secousse électrique, d'incendie, de dommage à l'appareil ou de blessure corporelle.
- 5 Evitez d'installer l'appareil dans un endroit où des objets peuvent tomber, ainsi que là où l'appareil pourrait être exposé à des éclaboussures ou des gouttes d'eau. Sur le dessus de l'appareil, ne placez pas:
 - D'autres appareils qui peuvent endommager la surface de l'appareil ou provoquer sa décoloration.
 - Des objets se consumant (par exemple, une bougie) qui peuvent être responsables d'incendie, de dommage à l'appareil ou de blessure corporelle.
 - Des récipients contenant des liquides qui peuvent être à l'origine de secousse électrique ou de dommage à l'appareil.
- 6 Ne couvrez pas l'appareil d'un journal, d'une nappe, d'un rideau, etc. car cela empêcherait l'évacuation de la chaleur. Toute augmentation de la température intérieure de l'appareil peut être responsable d'incendie, de dommage à l'appareil ou de blessure corporelle.
- 7 Ne branchez pas la fiche du cordon d'alimentation de l'appareil sur une prise secteur aussi longtemps que tous les raccordements n'ont pas été effectués.
- 8 Ne pas faire fonctionner l'appareil à l'envers. Il risquerait de chauffer et d'être endommagé.
- 9 N'exercez aucune force excessive sur les commutateurs, les boutons et les cordons.
- 10 Pour débrancher la fiche du cordon d'alimentation au niveau de la prise secteur, saisissez la fiche et ne tirez pas sur le cordon.
- 11 Ne nettoyez pas l'appareil au moyen d'un solvant chimique, ce qui pourrait endommager la finition. Utilisez un chiffon sec et propre.
- 12 N'alimentez l'appareil qu'à partir de la tension prescrite. Alimenter l'appareil sous une tension plus élevée est dangereux et peut être responsable d'incendie, de dommage à l'appareil ou de blessure corporelle. Yamaha ne saurait être tenue responsable des dommages résultant de l'alimentation de l'appareil sous une tension autre que celle prescrite.
- 13 Pour éviter les dommages dus à la foudre, débranchez le cordon d'alimentation de la prise secteur ou de l'appareil pendant les orages électriques.
- 14 Ne tentez pas de modifier ni de réparer l'appareil. Consultez le service Yamaha compétent pour toute réparation qui serait requise. Le coffret de l'appareil ne doit jamais être ouvert, quelle que soit la raison.
- 15 Si vous envisagez de ne pas vous servir de l'appareil pendant une longue période (par exemple, pendant les vacances), débranchez la fiche du cordon d'alimentation au niveau de la prise secteur.
- 16 Lisez la section intitulée « Guide de dépannage » où figurent une liste d'erreurs de manipulation ordinaires avant de conclure à une anomalie une anomalie de l'appareil.
- 17 Avant de déplacer cet appareil, appuyez sur Φ pour le mettre hors tension, puis débranchez la fiche câble d'alimentation de la prise murale.
- 18 La condensation se forme lorsque la température ambiante change brusquement. En ce cas, débranchez la fiche du câble d'alimentation et laissez l'appareil reposer.
- 19 La température de l'appareil peut augmenter en raison d'une utilisation prolongée. En ce cas, coupez l'alimentation de l'appareil et laissez-le au repos pour qu'il refroidisse.
- 20 Installez cet appareil à proximité de la prise secteur et à un emplacement où la fiche du câble d'alimentation est facilement accessible.
- 21 Les piles ne doivent pas être exposées à une chaleur extrême, par exemple au soleil, à une flamme, etc. Lors de la mise au rebut des piles, suivez vos réglementations locales.
- 22 Une pression excessive du son par les écouteurs et le casque d'écoute peut entraîner la perte de l'ouïe.

Cet appareil n'est pas déconnecté du secteur tant qu'il reste branché à la prise de courant, même si l'appareil en soi est éteint par la touche Φ . Il se trouve alors « en veille ». En mode veille, l'appareil consomme une très faible quantité de courant.

AVERTISSEMENT

POUR RÉDUIRE LES RISQUES D'INCENDIE OU DE DÉCHARGE ÉLECTRIQUE, N'EXPOSEZ PAS CET APPAREIL À LA PLUIE OU À L'HUMIDITÉ.

N'utilisez pas cet appareil à moins de 22 cm des personnes disposant d'un stimulateur cardiaque ou d'un défibrillateur.



Cette étiquette doit être apposée sur un produit dont le capot supérieur peut devenir chaud lorsqu'il fonctionne.

■ Remarques sur les télécommandes et les piles

- Ne renversez pas d'eau ou d'autre liquide sur la télécommande.
- Ne laissez pas tomber la télécommande.
- Ne conservez pas ou ne rangez pas la télécommande dans les endroits suivants :
 - lieux très humides, par exemple près d'une baignoire,
 - lieux très chauds, par exemple près d'un appareil de chauffage ou d'un poêle,
 - lieux exposés à des températures très basses,
 - lieux poussiéreux.
- Insérez les piles en respectant la polarité (+ et -).
- Remplacez toutes les piles lorsque vous remarquez que la portée de la télécommande est plus courte.
- Retirez immédiatement les piles épuisées de la télécommande pour éviter tout risque d'explosion ou de fuite d'acide.
- Si les piles fuient, mettez-les au rebut immédiatement, en évitant de toucher le produit qui a fui. En cas de contact entre le produit qui a fui et votre peau, vos yeux ou votre bouche, rincez-les immédiatement et consultez un médecin. Avant d'installer de nouvelles piles, nettoyez soigneusement le logement des piles.
- Ne combinez jamais des piles neuves et des piles usagées. Cela pourrait réduire la durée de vie des piles neuves ou faire fuir les anciennes.
- N'utilisez pas non plus des piles de deux types différents (par exemple, des piles alcalines et des piles au manganèse). Lisez attentivement les informations de l'emballage car il se pourrait que ces piles de types différents soient de forme ou de couleur identique.
- Avant d'insérer des piles neuves, nettoyez leur logement.
- Veillez à conserver les piles hors de portée des enfants. Les piles posent un risque pour les enfants en bas âge car ils risquent de les mettre en bouche.
- Quand les piles commencent à s'épuiser, la portée de la télécommande diminue fortement. Dans ce cas, remplacez les piles par des neuves sans tarder.
- Si vous ne comptez pas utiliser l'appareil pendant une durée prolongée, retirez les piles de sa télécommande. Sans cela, les piles s'épuisent complètement, ce qui peut provoquer une fuite de liquide et un endommagement de la télécommande.
- Ne mettez pas les piles au rebut avec les ordures ménagères. Mettez-les au rebut conformément aux réglementations de votre région.

Information concernant la collecte et le traitement des piles usagées et des déchets d'équipements électriques et électroniques



Les symboles sur les produits, l'emballage et/ou les documents joints signifient que les produits électriques ou électroniques usagés ainsi que les piles ne doivent pas être mélangés avec les déchets domestiques habituels.



Pour un traitement, une récupération et un recyclage appropriés des déchets d'équipements électriques et électroniques et des piles usagées, veuillez les déposer aux points de collecte prévus à cet effet, conformément à la réglementation nationale et aux Directives 2002/96/EC et 2006/66/EC.



Pb

En vous débarrassant correctement des déchets d'équipements électriques et électroniques et des piles usagées, vous contribuerez à la sauvegarde de précieuses ressources et à la prévention de potentiels effets négatifs sur la santé humaine qui pourraient advenir lors d'un traitement inapproprié des déchets.

Pour plus d'informations à propos de la collecte et du recyclage des déchets d'équipements électriques et électroniques et des piles usagées, veuillez contacter votre municipalité, votre service de traitement des déchets ou le point de vente où vous avez acheté les produits.

[Information sur le traitement dans d'autres pays en dehors de l'Union Européenne]

Ces symboles sont seulement valables dans l'Union Européenne. Si vous souhaitez vous débarrasser de déchets d'équipements électriques et électroniques ou de piles usagées, veuillez contacter les autorités locales ou votre fournisseur et demander la méthode de traitement appropriée.

Note pour le symbole « pile » (les deux symboles du bas):

Ce symbole peut être utilisé en combinaison avec un symbole chimique. Dans ce cas il respecte les exigences établies par la Directive pour le produit chimique en question.

Yamaha Music Europe GmbH certifie la conformité de cet appareil aux exigences essentielles et aux autres dispositions pertinentes de la Directive 1999/5/EC.

Yamaha Music Europe GmbH
Siemensstr. 22-34 25462 Rellingen, Germany
Tel: +49-4101-303-0



Bluetooth

- *Bluetooth* est une technologie permettant d'établir des communications sans fil entre des périphériques dans un rayon d'environ 10 mètres dans la bande de fréquences 2,4 GHz, une bande qui peut être utilisée sans licence.

Gestion des communications Bluetooth

- La bande 2,4 GHz utilisée par les périphériques compatibles *Bluetooth* est une bande radio partagée par de nombreux types d'équipement. Bien que les périphériques compatibles *Bluetooth* fassent appel à une technologie permettant de minimiser l'influence d'autres équipements qui utilisent la même bande radio, une telle influence peut réduire la vitesse ou la distance des communications voire, dans certains cas, interrompre les communications.
- La vitesse de transfert du signal et la distance à laquelle il est possible d'établir une communication diffèrent selon la distance entre les périphériques qui communiquent, la présence d'obstacles, les ondes radio et le type d'équipement.
- Yamaha ne garantit pas toutes les connexions sans fil entre cet appareil et les périphériques compatibles *Bluetooth*.

Table des matières

INTRODUCTION

Fonctions de cet appareil	2
Sources pouvant être lues par cet appareil	2
Utilisation d'applications pratiques (MusicCast CONTROLLER).....	3
Accessoires fournis	4
Commandes et fonctions	5
Panneau avant	5
Afficheur de la face avant.....	7
Panneau arrière	8
Télécommande.....	9

PRÉPARATIONS

Raccordements	11
Raccordements des enceintes	12
Raccordement des antennes FM et AM	13
Raccordement du câble de réseau.....	14
Préparation d'une antenne sans fil.....	14
Raccordement du cordon d'alimentation.....	14
Raccordement au réseau	15
Partage du réglage de l'appareil iOS	16
Utilisation de la configuration une pression du bouton WPS.....	17
Réglage manuel de connexion au réseau sans fil.....	18
Connexion directe de l'unité à un appareil mobile (Wireless Direct)	19
Vérification du statut de connexion réseau.....	20

OPÉRATIONS DE BASE

Lecture	21
Lecture d'une source.....	21
Utilisation de la minuterie de veille.....	23
Écoute d'émission FM/AM	24
Syntonisation FM/AM.....	24
Syntonisation automatique (uniquement pour les stations FM).....	24
Syntonisation manuelle.....	25
Rappel d'une station présélectionnée	26
Effacement d'une station présélectionnée	26
Syntonisation Radio Data System	27
Lecture de musique via Bluetooth	28
Raccordement d'un dispositif <i>Bluetooth</i> (jumelage) ...	28
Lecture de contenus sur dispositifs <i>Bluetooth</i>	28
Annulation d'une connexion <i>Bluetooth</i>	29
Lecture de musique stockée sur des serveurs multimédias (PC/NAS)	30
Configuration du partage de support des fichiers de musique	30
Lecture de musique sur PC.....	31
Écoute de la radio Internet	33
Mémorisation de vos radios Internet favorites avec des signets (Bookmarks).....	34

Lecture de musique issue d'iTunes ou d'un iPod via un réseau (AirPlay)	35
Lecture de contenus musicaux issus d'un iPod ou d'iTunes.....	35
Lecture de musique stockée sur un dispositif de stockage USB	37
Raccordement d'un dispositif de stockage USB	37
Lecture du contenu du dispositif de stockage USB.....	37
Lecture de musique sur un iPod	39
Raccordement d'un iPod	39
Lecture du contenu d'un iPod.....	39
Changement des informations présentées sur l'afficheur de la face avant	41
Mémorisation du morceau/de la station en cours d'écoute (fonction Preset)	42
Mémorisation d'un morceau ou d'une station	42
Rappel d'un morceau/d'une station mémorisé	42

OPÉRATIONS AVANCÉES

Configuration de réglages de lecture distincts pour différentes sources de lecture (menu Option)	43
Éléments du menu Option	43
Configuration des diverses fonctions (menu Setup)	44
Éléments de menu Setup.....	44
Network	45
Bluetooth	46
Max Volume	47
Initial Volume.....	47
AutoPowerStdby (Auto Power Standby).....	47
ECO Mode.....	47
Configuration des paramètres du système (menu ADVANCED SETUP)	48
Éléments de menu ADVANCED SETUP	48
Modification du réglage de l'impédance des enceintes (SP IMP.)	48
Sélection de l'ID de télécommande (REMOTE ID).....	48
Restauration des réglages par défaut (INIT).....	48
Mise à jour du microprogramme (UPDATE).....	49
Vérification de la version du microprogramme (VERSION)	49
Mise à jour du microprogramme de l'unité via le réseau	50

INFORMATIONS COMPLÉMENTAIRES

Guide de dépannage	51
Signalement d'erreurs sur l'afficheur de la face avant	57
Marques commerciales	58
Caractéristiques techniques	59
Index	60

- « Note » signale les précautions à prendre concernant l'utilisation de l'unité et les limites de ses fonctions. ✨ signale des explications supplémentaires permettant une meilleure utilisation.
- Ce manuel décrit les opérations réalisables avec la télécommande fournie.
- Dans ce manuel, le terme « iPod » désigne à la fois un « iPod » et un « iPhone », Sauf avis contraire, « iPod » peut donc s'appliquer à un « iPod » et un « iPhone ».
- Dans ce manuel, les dispositifs mobiles iOS et Android sont désignés collectivement par les termes « appareils mobiles ». Lorsque requis, le type spécifique de l'appareil mobile est mentionné dans les explications.

Fonctions de cet appareil

Ce récepteur réseau est compatible avec des sources réseau telles qu'une passerelle multimédia et des appareils mobiles. Il permet la restitution de sources analogiques telles qu'un lecteur de CD, mais aussi de dispositifs *Bluetooth* et de services de diffusion en réseau.

Sources pouvant être lues par cet appareil

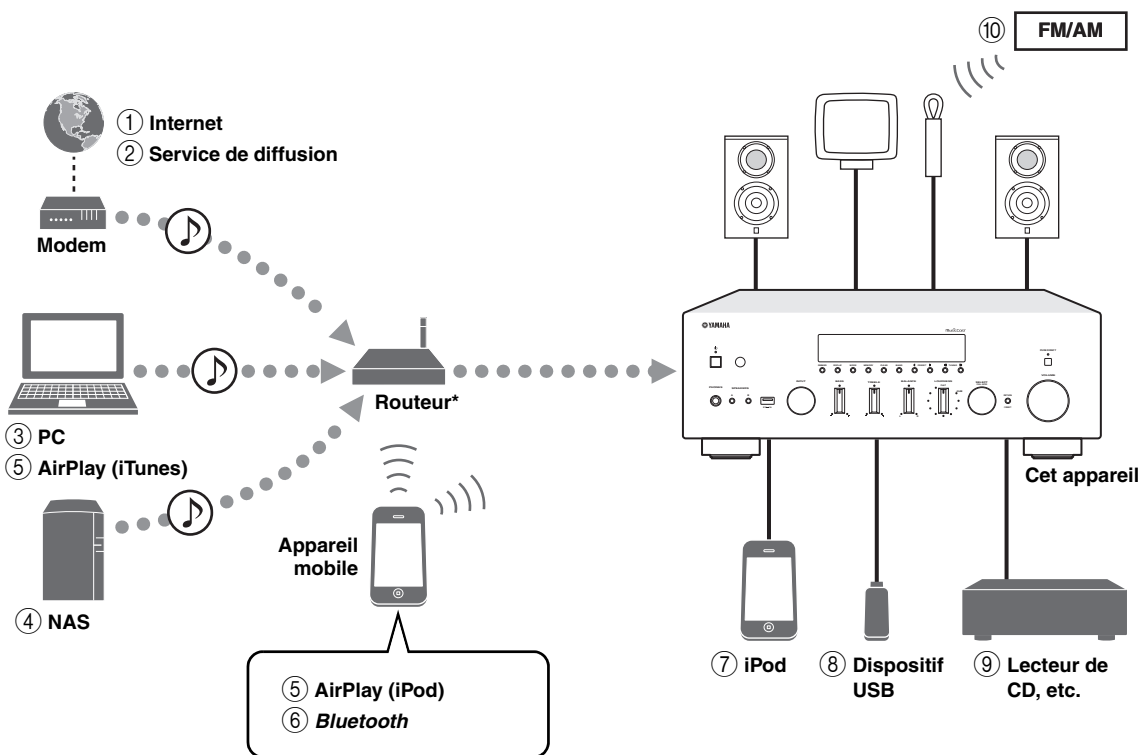

* Il vous faut un routeur WiFi (point d'accès) en vente dans le commerce pour utiliser un appareil mobile.

- ① Écoute de la radio Internet (p.33)
- ② Écoute d'un service de diffusion (voyez le supplément pour chaque service)
- ③ Lecture de fichiers de musique stockés sur votre PC (p.30)
- ④ Lecture de fichiers de musique stockés sur votre NAS (p.30)
- ⑤ Lecture de fichiers de musique stockés sur votre iPod/iTunes avec AirPlay (p.35)
- ⑥ Lecture de contenus audio stockés sur dispositifs *Bluetooth* (p.28)
- ⑦ Lecture de fichiers de musique stockés sur votre iPod (p.39)
- ⑧ Lecture de fichiers de musique stockés sur votre dispositif USB (p.37)
- ⑨ Écoute d'un dispositif externe (p.11)
- ⑩ Écoute d'émission FM/AM (p.24)



Pour plus de détails concernant le raccordement des périphériques externes, reportez-vous à la section « Raccordements » (p.11).

Utilisation d'applications pratiques (MusicCast CONTROLLER)

Vous pouvez installer l'application MusicCast CONTROLLER –gratuite et spécialement conçue pour cette unité– sur un appareil mobile afin de piloter et programmer l'unité, ou de l'utiliser pour écouter des services de diffusion. Pour plus d'informations, recherchez l'expression « MusicCast CONTROLLER » dans App Store ou Google Play.

■ Possibilités offertes par MusicCast CONTROLLER

- Utilisation des fonctions de base de l'unité (mise sous/hors tension, réglage du volume et choix de l'entrée)
- Lecture de morceaux stockés sur ordinateur (serveurs)
- Sélection d'une station de radio Internet
- Lecture de fichiers de musique stockés sur appareils mobiles
- Lecture de fichiers de musique d'un service de diffusion
- Transmission et réception audio entre l'unité et d'autres appareils Yamaha compatibles MusicCast

Voyez Guide d'installation MusicCast pour plus de renseignements.

Accessoires fournis

Vérifiez que les accessoires suivants sont fournis avec le produit.

Télécommande

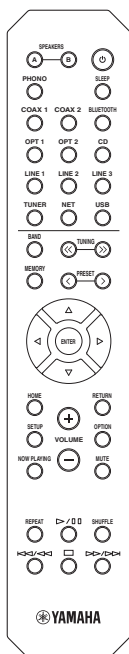

Antenne AM

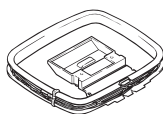

Antenne FM

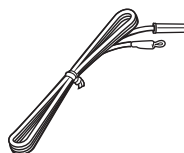

Piles (x2)
(AA, R6, UM-3)

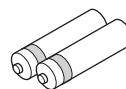

Guide d'installation MusicCast



Commandes et fonctions

Panneau avant

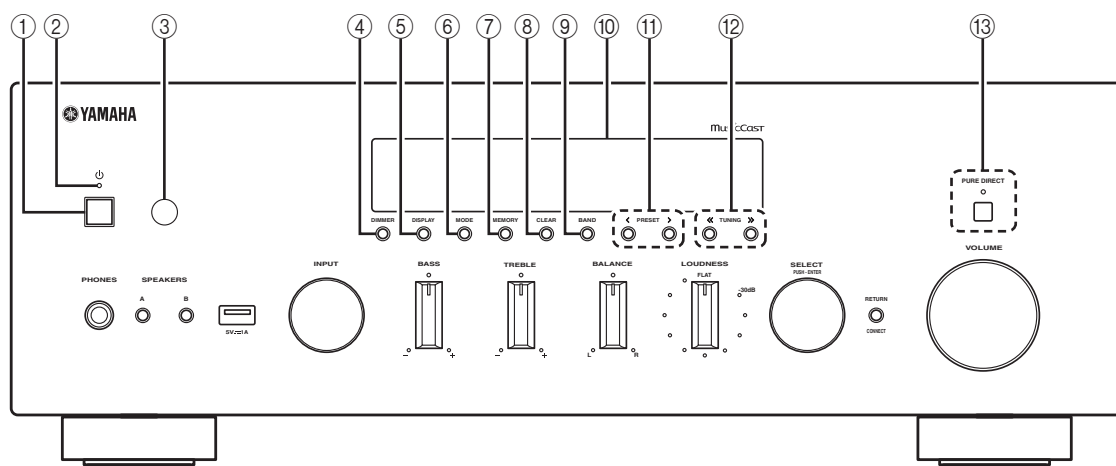

① (alimentation)

Met l'unité sous ou hors tension (veille).

② **Témoin STANDBY/ON**

S'allume comme suit :

Fortement éclairé : alimentation activée

Faiblement éclairé : mode veille

Remarque

En mode veille, cet appareil consomme une faible quantité de courant pour recevoir les signaux infrarouges de la télécommande.

③ **Capteur de la télécommande**

Il reçoit les signaux émis par la télécommande.

④ **DIMMER**

Règle l'éclairage de l'afficheur de la face avant.

Choisissez parmi 5 niveaux d'éclairage en appuyant sur ce bouton de façon répétée.

⑤ **DISPLAY**

Sélectionne les informations présentées sur l'afficheur de la face avant (p.41).

⑥ **MODE**

Règle le mode de réception de la bande FM sur stéréo automatique ou mono (p.24).

Passé en mode de fonctionnement iPod (p.40).

⑦ **MEMORY**

Mémorise la station FM/AM actuelle sous la forme d'une présélection lorsque la source d'entrée sélectionnée est TUNER (p.25).

Mémorise le morceau en cours de restitution ou la station de diffusion actuelle sous la forme d'une présélection lorsque la source d'entrée sélectionnée est NET ou USB (sauf iPod) (p.42).

⑧ **CLEAR**

Supprime une station FM/AM présélectionnée lorsque la source d'entrée sélectionnée est TUNER (p.26).

⑨ **BAND**

Bascule entre FM et AM (p.24).

⑩ **Afficheur de la face avant**

Indique des informations sur l'état opérationnel de l'appareil.

⑪ **PRESET </>**

Rappelle une station FM/AM présélectionnée (p.26) ou un morceau/une station de diffusion (p.42).

⑫ **TUNING <</>>**

Sélectionne la fréquence de syntonisation lorsque la source d'entrée sélectionnée est TUNER (p.24).

⑬ **PURE DIRECT et témoin**

Cette fonction permet d'écouter une source avec une pureté de son optimale (p.21). Le témoin au-dessus du bouton s'allume et l'afficheur de la face avant s'éteint quand vous activez cette fonction.

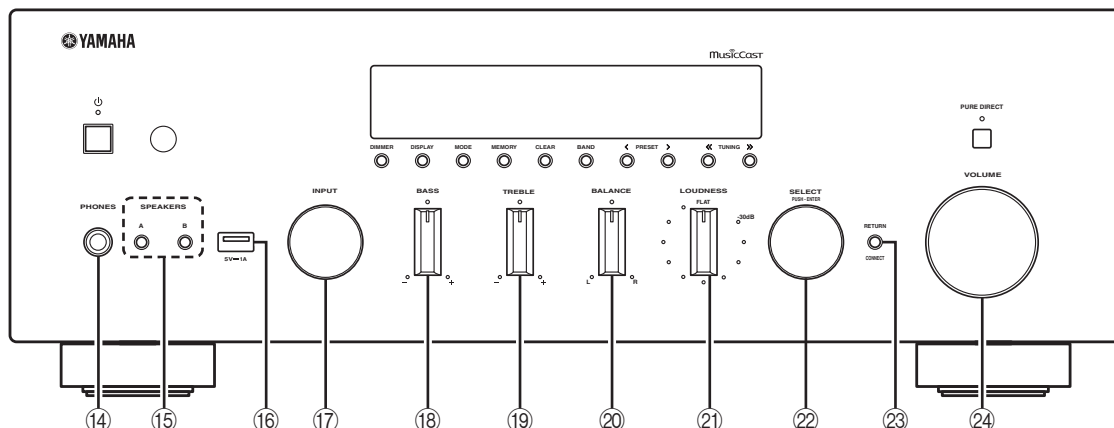

14 Prise PHONES

Dévie le son vers votre casque en vue d'une écoute individuelle.

15 SPEAKERS A/B

Active ou désactive le jeu d'enceintes raccordées aux bornes SPEAKERS A et/ou SPEAKERS B situées sur le panneau arrière à chaque pression sur le bouton correspondant.

16 Prise USB

Pour le raccordement d'un dispositif de stockage USB (p.37) ou d'un iPod (p.39).

17 Sélecteur INPUT

Sélectionne la source d'entrée que vous souhaitez écouter.

18 Commande BASS +/-

Augmente ou réduit la réponse dans les basses fréquences. La position centrale produit une réponse plate (p.22).

19 Commande TREBLE +/-

Augmente ou réduit la réponse dans les hautes fréquences. La position centrale produit une réponse plate (p.22).

20 Commande BALANCE

Équilibre le son reproduit par les enceintes gauche et droite afin de compenser le déséquilibre sonore provoqué par l'emplacement des enceintes ou la configuration de la pièce d'écoute (p.22).

21 Commande LOUDNESS

Ce correcteur agit sur les fréquences afin de compenser la plus faible sensibilité de l'oreille humaine au grave et à l'aigu à bas volume (p.22).

22 SELECT/ENTER (molette)

Tournez la molette pour choisir une valeur numérique ou un réglage et appuyez dessus pour confirmer votre sélection.

23 RETURN

Retourne au contenu précédent de l'afficheur de la face avant.

CONNECT

Permet de commander l'unité avec l'application MusicCast CONTROLLER pour appareils mobiles et conçue spécialement pour l'unité. Voyez Guide d'installation MusicCast pour plus de renseignements.

24 Commande VOLUME

Augmente ou réduit le niveau sonore.

Afficheur de la face avant

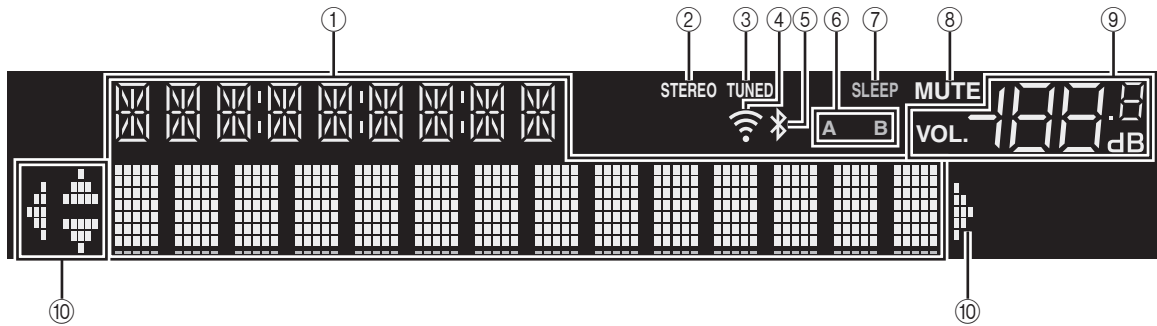

Si aucune connexion réseau n'est établie, « WAC » (Wireless Accessory Configuration) apparaît sur l'afficheur de la face avant quand vous mettez l'unité sous tension, et l'unité recherche automatiquement un dispositif iOS. Pour en savoir plus sur les dispositifs iOS et la connexion réseau, voyez « Partage du réglage de l'appareil iOS » (p.16).

① Affichage des informations

Affiche le statut actuel (nom d'entrée, par exemple).
Vous pouvez changer les informations affichées en appuyant sur DISPLAY en face avant (p.41).

② STEREO

S'allume lorsque l'unité reçoit un signal stéréo provenant d'une radio FM.

③ TUNED

S'allume lorsque l'unité reçoit un signal provenant d'une station de radio FM/AM.

④ Témoin d'intensité du signal

S'allume lorsque l'unité est raccordée à un réseau sans fil ou fonctionne comme point d'accès. Le témoin de statut permet de vérifier l'intensité du signal du réseau sans fil.

⑤ Témoin Bluetooth

S'allume lorsque l'unité est raccordée à un dispositif Bluetooth.

⑥ Témoins d'enceinte

« A » s'allume lorsque la sortie enceinte SPEAKERS A est activée, et « B » s'allume lorsque celle de SPEAKERS B est activée.

⑦ SLEEP

S'allume lorsque la minuterie de mise hors service est activée.

⑧ MUTE

Clignote lorsque le son est mis en sourdine.

⑨ Témoin de volume

Indique le volume actuel.

⑩ Témoins de curseur

Indiquent les touches de curseur de la télécommande actuellement opérationnelles.



Vous pouvez changer la luminosité de l'affichage de la face avant en appuyant sur DIMMER sur le panneau avant (p.5).

Panneau arrière

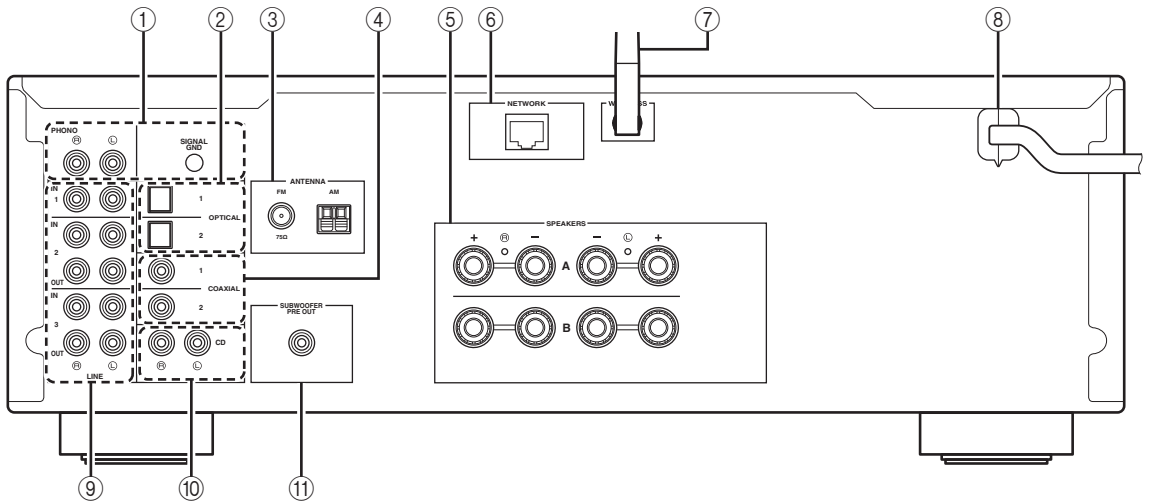

① **Prises PHONO**

Pour le raccordement à une platine (p.11).

② **Prises OPTICAL 1/2**

Pour le raccordement à des composants audio dotés d'une sortie numérique optique (p.11).

③ **Bornes ANTENNA**

Pour le raccordement à des antennes FM et AM (p.13).

④ **Prises COAXIAL 1/2**

Pour le raccordement à des composants audio dotés d'une sortie numérique coaxiale (p.11).

⑤ **Bornes SPEAKERS**

Pour le raccordement à des enceintes (p.12).

⑥ **Prise NETWORK**

Pour le raccordement à un réseau via un câble de réseau (p.14).

⑦ **Antenne sans fil**

Pour le raccordement à un périphérique de réseau sans fil (p.14).

⑧ **Câble d'alimentation**

Pour le raccordement de l'unité à une prise secteur (p.14).

⑨ **Prises LINE 1-3**

Pour le raccordement à des composants audio analogiques (p.11).

⑩ **Prises CD**

Pour le raccordement à un lecteur CD (p.11).

⑪ **Prise SUBWOOFER PRE OUT**

Pour le raccordement à un caisson de graves avec amplificateur intégré (p.11).

Télécommande

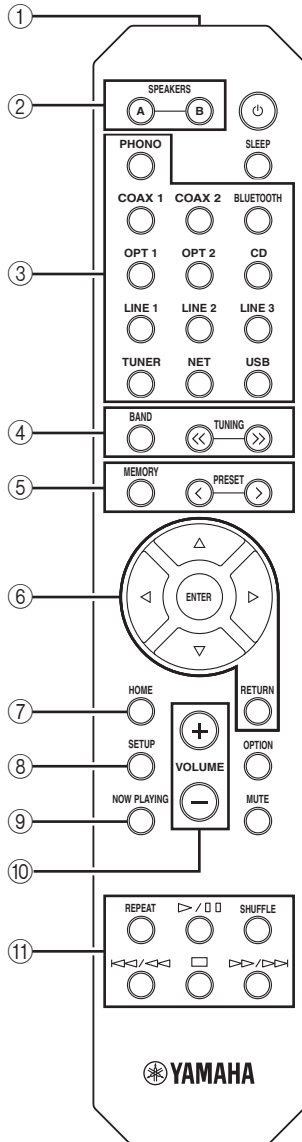

① Émetteur de signal infrarouge

Envoie des signaux infrarouges.

② SPEAKERS A/B

Active ou désactive le jeu d'enceintes raccordées aux bornes SPEAKERS A et/ou SPEAKERS B situées sur le panneau arrière de l'unité à chaque pression sur la touche correspondante.

③ Touches de sélection d'entrée

Sélectionnez une source d'entrée pour la lecture.

PHONO	Prises PHONO
COAX 1/2	Prises COAXIAL 1/2
BLUETOOTH	Connexion <i>Bluetooth</i>
OPT 1/2	Prises OPTICAL 1/2
CD	Prises CD
LINE 1-3	Prises LINE 1-3
TUNER	Sintoniseur FM/AM
NET	Source réseau (appuyez à plusieurs reprises pour sélectionner la source réseau voulue)
USB	Prise USB (sur le panneau avant)

④ Touches radio

Contrôlent la radio FM/AM (p.24).

BAND	Bascule entre FM et AM.
TUNING <<>>	Sélectionnent la fréquence radio.

⑤ Touches de présélection

MEMORY	Mémorise la station FM/AM actuelle sous la forme d'une présélection lorsque la source d'entrée TUNER est sélectionnée (p.25). Mémorise le morceau en cours de restitution ou la station de diffusion actuelle sous la forme d'une présélection lorsque la source d'entrée sélectionnée est NET ou USB (sauf iPod) (p.42).
PRESET </>	Rappelle une station FM/AM présélectionnée (p.26) ou un morceau/une station de diffusion (p.42).

⑥ Touches d'opération de menu

Touches de curseur Sélectionnez un menu ou un paramètre.

(Δ/▽/◀/▶)	Confirme un élément sélectionné.
ENTER	Retourne au statut précédent.

⑦ HOME

Active le plus haut niveau de hiérarchie lors du choix de fichiers musicaux, dossiers, etc.

⑧ SETUP

Affiche le menu « Setup » (p.44).

⑨ NOW PLAYING

Affiche des informations sur le dossier, la plage, etc. choisi.

⑩ VOLUME +/-

Réglez le volume.

⑪ Touches de lecture

Contrôlent la lecture et permettent d'effectuer d'autres opérations liées aux sources réseau, aux dispositifs *Bluetooth* et USB.

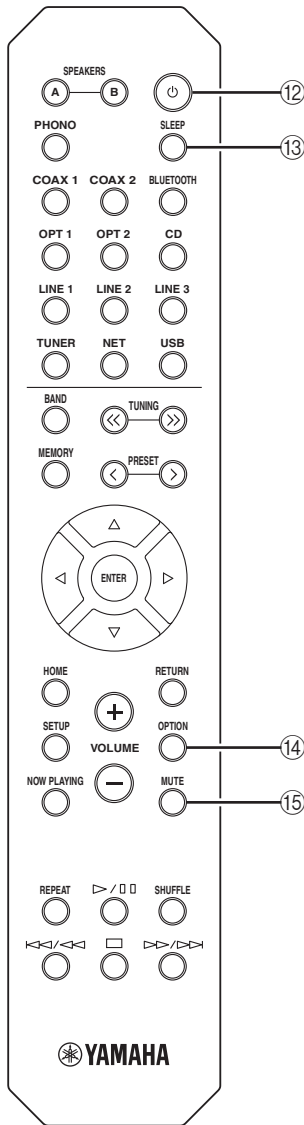

12 **⏻ (alimentation)**

Met l'unité sous ou hors tension (veille).

13 **SLEEP**

Règle la minuterie de veille (p.23).

14 **OPTION**

Affiche le menu « Option » (p.43).

15 **MUTE**

Met la sortie audio en sourdine.

■ **Installation des piles**

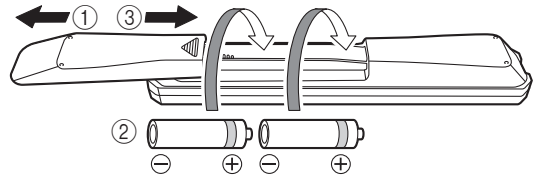

Remarques

- Changez chacune des piles lorsque la portée de la télécommande commence à se réduire.
- Avant de mettre la nouvelle pile en place, essayez soigneusement le compartiment.

■ **Portée de la télécommande**

Les télécommandes émettent un faisceau infrarouge directionnel.

Veillez à diriger les télécommandes directement vers le capteur de télécommande situé sur le panneau avant de cet appareil.

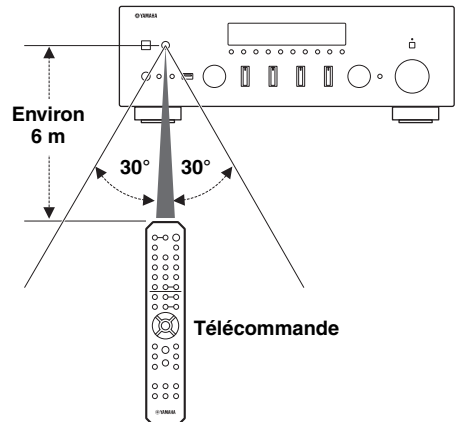

Raccordements

ATTENTION

- Ne raccordez pas cet appareil ou d'autres composants au secteur tant que toutes les connexions entre les composants ne sont pas établies.
- Toutes les connexions doivent être correctes : L (gauche) à L, R (droite) à R, « + » à « + » et « - » à « - ». Si le raccordement est défectueux, aucun son n'est émis par l'enceinte, et si la polarité de la connexion est incorrecte, le son manque de naturel et de composantes graves. Reportez-vous au mode d'emploi de chaque composant.
- Ne laissez pas les fils d'enceinte dénudés se toucher ni entrer en contact avec les pièces métalliques de cet appareil. Cela risquerait d'endommager l'appareil et/ou les enceintes.
- Veillez à utiliser des câbles RCA (Cinch) et des câbles optiques pour relier les composants audio.

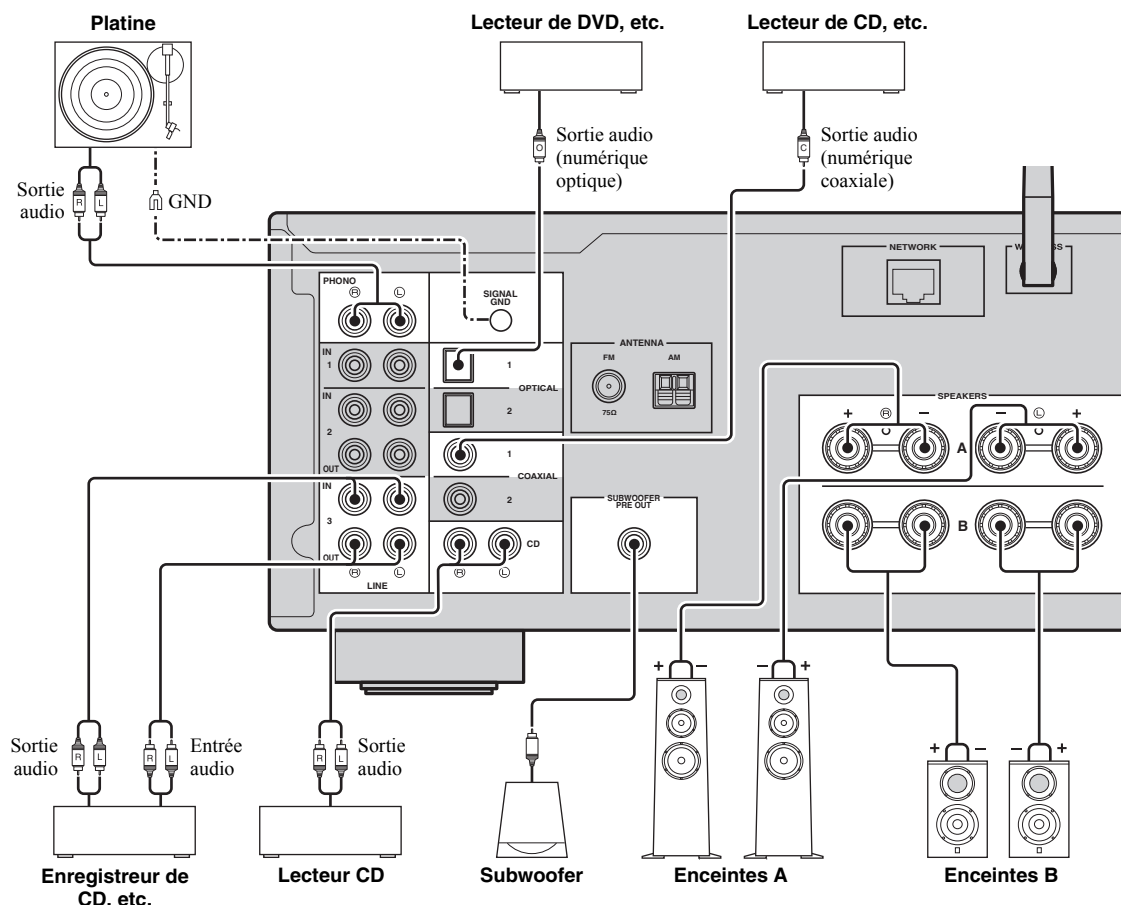

Seuls des signaux PCM peuvent être transmis aux prises numériques (OPTICAL/COAXIAL) de cette unité.

- ☀
- Les prises PHONO sont conçues pour la connexion d'une platine dotée d'une cellule de type MM.
- Raccordez votre platine à la prise GND afin de réduire le bruit dans le signal. Notez toutefois que selon la platine utilisée, il se peut que vous obteniez moins de bruit dans le signal sans raccorder la prise GND.

Remarques

- Pour éviter la production d'un signal en boucle lorsqu'un enregistreur audio est raccordé à l'unité, le signal audio n'est pas transmis aux prises LINE 2 (OUT) quand LINE 2 est sélectionné. De même, le signal audio n'est pas transmis aux prises LINE 3 (OUT) quand LINE 3 est sélectionné.
- N'enroulez et n'acheminez jamais en faisceau les câbles audio et d'enceintes avec le cordon d'alimentation. Cela pourrait générer du bruit.

Raccordements des enceintes

Raccordement des câbles d'enceinte

Les câbles d'enceinte sont composés de deux fils. L'un se connecte à la borne négative « - » de l'unité et de l'enceinte, l'autre est destiné à la borne positive « + ». Si les fils sont de couleurs différentes afin d'éviter toute confusion, connectez le fil de couleur noire à la borne négative et l'autre fil à la borne positive.

- ① Dénudez sur environ 10 mm les extrémités du câble d'enceinte et torsadez solidement les fils dénudés de ce câble.
- ② Desserrez la borne d'enceinte.
- ③ Insérez les fils dénudés du câble dans l'écartement sur le côté (supérieur droit ou inférieur gauche) de la borne.
- ④ Serrez la borne.

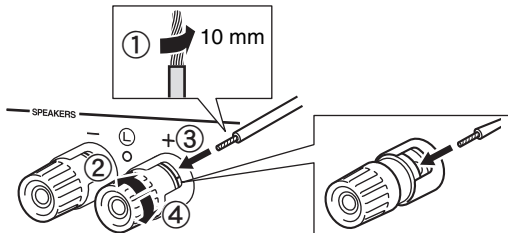

Connexion bifilaire

Une connexion bifilaire a pour effet de séparer les graves des médiums et des aigus. Une enceinte compatible avec ce type de connexion est pourvue de quatre bornes de connexion. Ces deux jeux de bornes permettent de diviser l'enceinte en deux sections indépendantes. Lorsque ces connexions sont effectuées, les circuits d'attaque des médiums et des aigus sont reliés à un jeu de bornes et le circuit d'attaque des graves est relié à l'autre jeu de bornes.

Cet appareil

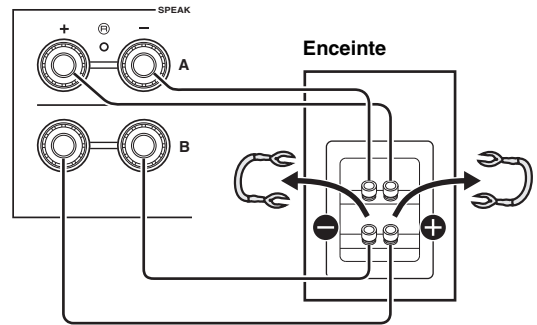

Raccordez l'autre enceinte à l'autre jeu de bornes en procédant de la même manière.

Remarque

Lorsque vous établissez des connexions bifilaires, retirez les ponts de court-circuitage ou les câbles des enceintes. Pour plus de détails, voyez le mode d'emploi des enceintes.



Pour utiliser les connexions bifilaires, appuyez sur SPEAKERS A et SPEAKERS B sur le panneau avant ou sur la télécommande afin que les témoins d'enceintes (« A » et « B ») s'allument tous les deux sur l'afficheur du panneau avant.

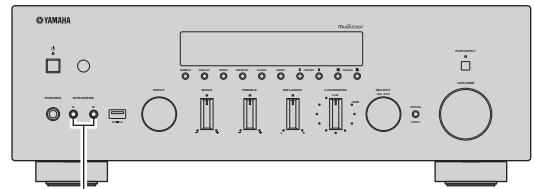

SPEAKERS A/B

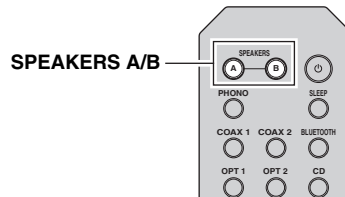

SPEAKERS A/B

Raccordement des antennes FM et AM

Des antennes pour la réception d'émissions FM et AM sont incluses avec cet appareil. En général, ces antennes devraient fournir un signal d'une puissance suffisante. Branchez correctement chaque antenne sur les bornes prévues à cet effet.

Remarque

Si la réception devait être mauvaise, installez une antenne extérieure. Pour de plus amples détails concernant cette question, veuillez consulter un revendeur ou service après-vente Yamaha.

Antenne FM
(fournie)

ou

Antenne FM
extérieure

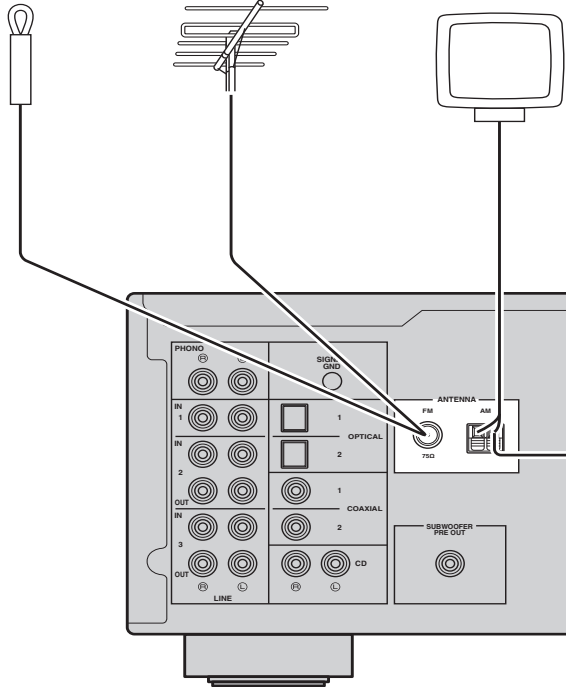

Antenne AM (fournie)

- L'antenne AM doit être reliée à l'appareil, y compris dans le cas où une antenne AM extérieure est utilisée.
- L'antenne AM doit être placée à distance de cet appareil.

Antenne AM extérieure

Déployez par une fenêtre à l'extérieur un fil isolé en vinyle de 5 à 10 m de longueur.

■ Assemblage de l'antenne AM fournie

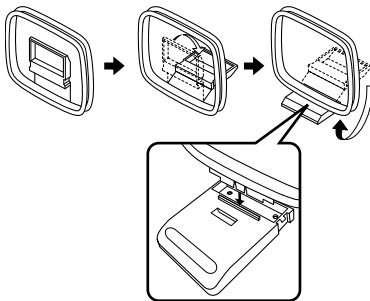

■ Raccordement des fils de l'antenne AM

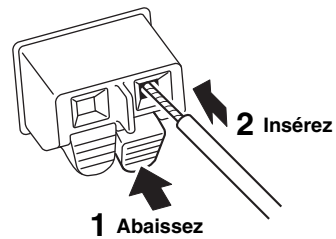

Raccordement du câble de réseau

Raccordez l'unité à votre routeur au moyen d'un câble de réseau STP (câble droit CAT-5 ou supérieur) disponible dans le commerce.

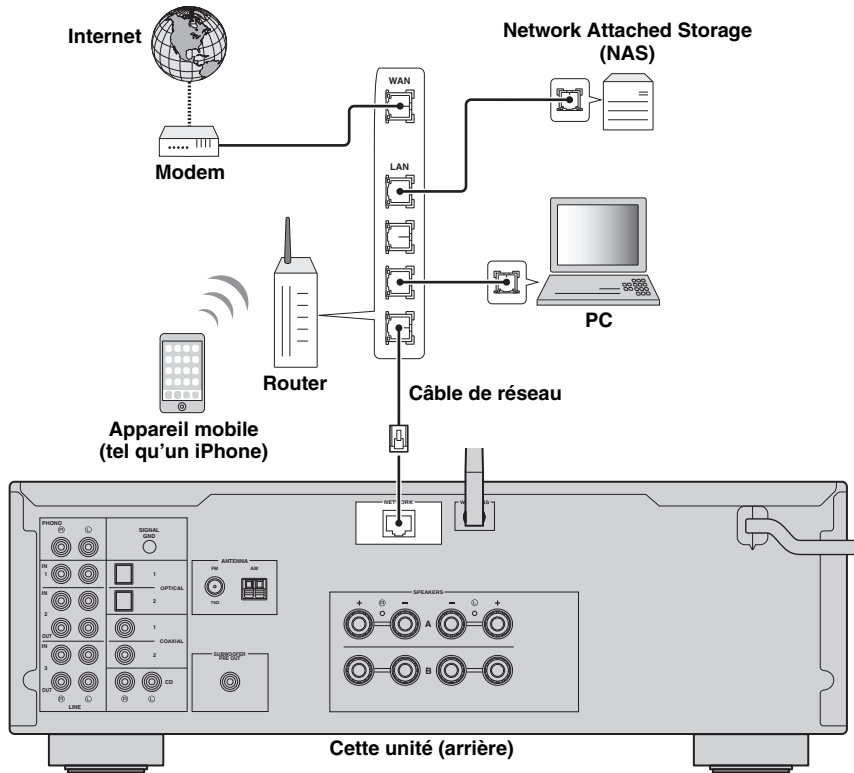

Préparation d'une antenne sans fil

Si vous reliez l'unité via une connexion sans fil, déployez son antenne sans fil. Pour plus de détails sur la connexion de l'unité à un réseau sans fil, reportez-vous à la section (p.15).

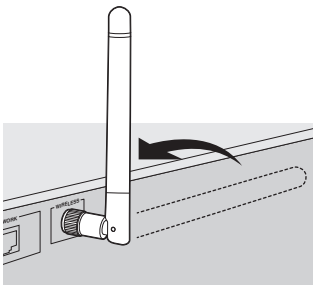

Remarque

Manipulez toujours l'antenne sans fil en douceur. Une pression trop forte sur l'antenne risque de l'endommager.

Raccordement du cordon d'alimentation

Une fois tous les raccordements terminés, branchez le câble d'alimentation.

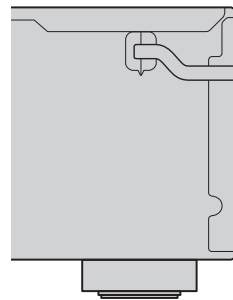

➔ Branchement sur une prise secteur

Raccordement au réseau

Vous disposez de plusieurs méthodes pour connecter l'unité à un réseau. Sélectionnez une méthode de connexion en fonction de votre environnement.

Remarques

- Certains logiciels de sécurité installés sur votre PC ou les paramètres de pare-feu de périphériques réseau (tels qu'un routeur) peuvent bloquer l'accès de l'unité à ces derniers ou à Internet. Dans ces cas, configurez de manière appropriée le logiciel de sécurité ou les paramètres de pare-feu.
- Chaque serveur doit être connecté au même sous réseau que l'unité.
- Pour utiliser ce service via Internet, nous vous recommandons d'utiliser une connexion à large bande.

Pour lire une source audio haute résolution via le réseau, nous vous conseillons d'utiliser un routeur filaire afin d'obtenir une lecture fluide.

■ Connexion avec l'application MusicCast CONTROLLER

Voyez Guide d'installation MusicCast pour plus de renseignements.

■ Connexion avec le routeur filaire

Connexion via la fonction de serveur DHCP du routeur



Vous pouvez connecter l'unité au réseau en établissant simplement une connexion filaire (p.14)

■ Connexion via un routeur sans fil (point d'accès)

Raccordez l'unité au réseau en choisissant la méthode de connexion ci-dessous adaptée à votre système.

Connexion via le paramètre Wi-Fi de l'appareil iOS (iPhone / iPod touch)



Partagez le paramètre Wi-Fi avec l'appareil iOS (p.16)

Connexion via la configuration une pression du bouton WPS sur le routeur sans fil (ou point d'accès)



Utilisez la fonction de configuration une pression du bouton WPS (p.17)

Connexion à un routeur sans fil (point d'accès) sans configuration une pression du bouton WPS



Réglez manuellement la méthode de connexion au réseau (p.18)

■ Connexion sans routeur filaire ni routeur sans fil (point d'accès)

Connexion sans fil à un appareil mobile (Wireless Direct)



Établissez une connexion sans fil avec Wireless Direct (p.19)

Remarque

Quand l'unité est raccordée au réseau via Wireless Direct, elle ne peut être connectée à aucun autre routeur sans fil (point d'accès). Pour lire des contenus disponibles sur l'Internet, connectez cette unité à un réseau via un routeur filaire ou un routeur sans fil (point d'accès).

Partage du réglage de l'appareil iOS

Vous pouvez configurer facilement une connexion sans fil en effectuant les réglages de connexion sur les appareils iOS (iPhone/iPod touch).

Avant d'effectuer l'opération, vérifiez que votre appareil iOS est connecté à un routeur sans fil (point d'accès).

Si aucune connexion réseau n'est établie, « WAC » (Wireless Accessory Configuration) apparaît sur l'afficheur de la face avant quand vous mettez l'unité sous tension, et le réglage de l'appareil iOS peut être partagé.



Pour partager le réglage du dispositif iOS, effectuez le partage des réglages réseau sur votre dispositif iOS.

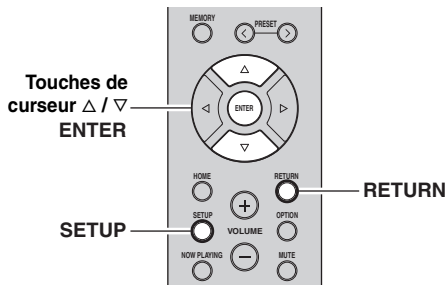

1 Appuyez sur  pour mettre l'appareil sous tension.

2 Appuyez sur SETUP.

3 Utilisez les touches de curseur (Δ / ∇) pour sélectionner « Network » et appuyez sur ENTER.



Pour revenir à l'écran précédent, appuyez sur RETURN.

4 Utilisez les touches de curseur (Δ / ∇) pour sélectionner « Connection » et appuyez sur ENTER.

5 Utilisez les touches de curseur (Δ / ∇) pour sélectionner « Wireless » et appuyez sur ENTER.



6 Utilisez les touches de curseur (Δ / ∇) pour sélectionner « Share Setting » et appuyez sur ENTER.



7 Utilisez les touches de curseur (Δ / ∇) pour sélectionner la méthode de connexion voulue et appuyez sur ENTER.
Vous disposez des méthodes de connexion suivantes.

Wireless (WAC)	Vous pouvez appliquer les réglages de connexion de l'appareil iOS à l'unité à l'aide d'une connexion sans fil. Pour plus de détails, reportez-vous à « Partage sans fil du réglage de l'appareil iOS ». (Veillez à ce que votre appareil iOS dispose de la version iOS 7 ou d'une version ultérieure.)
USB Cable	Vous pouvez appliquer les réglages de connexion de l'appareil iOS à l'unité à l'aide d'un câble USB. Pour plus de détails, reportez-vous à « Partage du réglage de l'appareil iOS via un câble USB ». (Veillez à ce que votre appareil iOS dispose de la version iOS 5 ou d'une version ultérieure.)

Remarque

Quand vous sélectionnez « Wireless (WAC) » comme méthode de connexion, tous les paramètres réseau sont initialisés.

■ Partage sans fil du réglage de l'appareil iOS

Si vous avez sélectionné « Wireless (WAC) » comme méthode de connexion, effectuez le partage des réglages réseau sur votre dispositif iOS. (La procédure ci-dessous illustre un exemple de configuration pour l'iOS 8.)

1 Sur le dispositif iOS, sélectionnez l'unité comme haut-parleur AirPlay dans l'écran Wi-Fi.

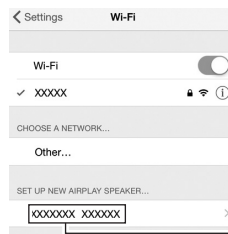

Nom de cette unité

2 Vérifiez le réseau actuellement sélectionné et appuyez sur « Next ».

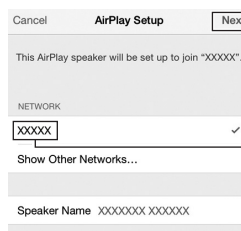

Appuyez ici pour démarrer la configuration

Réseau actuellement sélectionné

Une fois le partage effectué, l'unité se connecte automatiquement au réseau sélectionné (point d'accès). Quand le réglage est terminé, vérifiez que l'unité est connectée à un réseau sans fil (p.20).

■ Partage du réglage de l'appareil iOS via un câble USB

Si vous avez sélectionné « USB Cable » comme méthode de connexion, effectuez la procédure suivante pour partager le réglage de l'appareil iOS avec l'unité.

1 Connectez l'appareil iOS à la prise USB, puis désactivez le verrou d'écran sur l'appareil iOS.

Cette unité (avant)

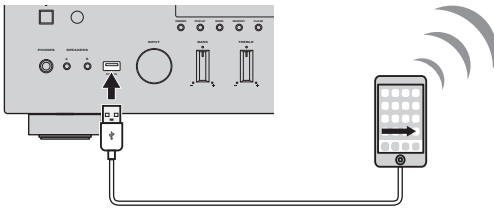

2 Appuyez sur ENTER.

3 Saisissez « Allow » dans la boîte de dialogue affichée sur l'appareil iOS.

Une fois la procédure de connexion terminée, « Completed » apparaît sur l'afficheur de la face avant.

Quand le réglage est terminé, vérifiez que l'unité est connectée à un réseau sans fil (p.20).

4 Pour quitter le menu, appuyez sur SETUP.

Utilisation de la configuration une pression du bouton WPS

Vous pouvez établir facilement une connexion sans fil d'une simple pression sur le bouton WPS.

Remarque

Cette configuration n'est pas possible si votre routeur sans fil (point d'accès) est protégé par une clé de sécurité WEP. Dans ce cas, utilisez une autre méthode de connexion.

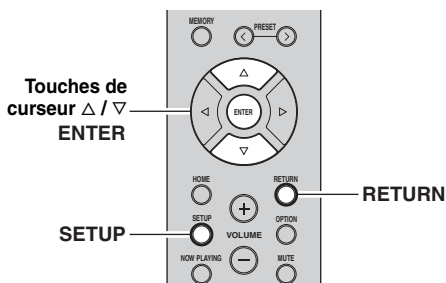

1 Appuyez sur pour mettre l'appareil sous tension.

2 Appuyez sur SETUP.

3 Utilisez les touches de curseur (Δ / ∇) pour sélectionner « Network » et appuyez sur ENTER.



Pour revenir à l'écran précédent, appuyez sur RETURN.

4 Utilisez les touches de curseur (Δ / ∇) pour sélectionner « Connection » et appuyez sur ENTER.

5 Utilisez les touches de curseur (Δ / ∇) pour sélectionner « Wireless » et appuyez sur ENTER.



6 Appuyez deux fois sur ENTER.

« Connecting » apparaît sur l'affichage de la face avant.

7 Appuyez sur le bouton WPS du routeur sans fil (point d'accès).

Une fois la procédure de connexion terminée, « Completed » apparaît sur l'afficheur de la face avant. Quand le réglage est terminé, vérifiez que l'unité est connectée à un réseau sans fil (p.20). Si « Not connected » s'affiche, répétez la procédure depuis l'étape 1 ou essayez une autre méthode de connexion.

8 Pour quitter le menu, appuyez sur SETUP.

À propos de WPS

WPS (Wi-Fi Protected Setup) est une norme de la Wi-Fi Alliance; elle permet de créer facilement un réseau domestique sans fil.

Réglage manuel de connexion au réseau sans fil

Avant d'effectuer la procédure suivante, vérifiez la méthode de sécurité et la clé de sécurité du routeur sans fil (point d'accès).

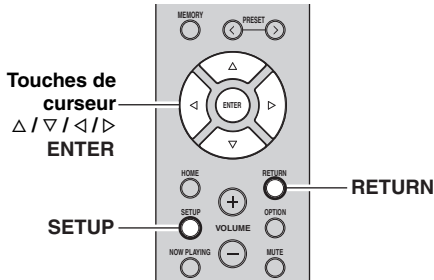

- 1 Appuyez sur  pour mettre l'appareil sous tension.
- 2 Appuyez sur **SETUP**.
- 3 Utilisez les touches de curseur (Δ / ∇) pour sélectionner « Network » et appuyez sur **ENTER**.



Pour revenir à l'écran précédent, appuyez sur **RETURN**.

- 4 Utilisez les touches de curseur (Δ / ∇) pour sélectionner « Connection » et appuyez sur **ENTER**.
- 5 Utilisez les touches de curseur (Δ / ∇) pour sélectionner « Wireless » et appuyez sur **ENTER**.
- 6 Utilisez les touches de curseur (Δ / ∇) pour sélectionner « Manual Setting » et appuyez sur **ENTER**.
- 7 Utilisez les touches de curseur (Δ / ∇) pour sélectionner « SSID » et appuyez sur **ENTER**.



- 8 Utilisez les touches de curseur pour saisir l'identifiant SSID du routeur sans fil (point d'accès), puis appuyez sur **RETURN** pour retourner à l'écran précédent.

Utilisez les touches de curseur (\leftarrow / \rightarrow) pour sélectionner le caractère à modifier et (Δ / ∇) pour sélectionner un caractère.

- 9 Utilisez les touches de curseur (Δ / ∇) pour sélectionner « Security » et appuyez sur **ENTER**.



- 10 Utilisez les touches de curseur (\leftarrow / \rightarrow) pour sélectionner la méthode de sécurité voulue et appuyez sur **RETURN**.

Réglages

None, WEP, WPA2-PSK (AES), Mixed Mode

Remarque

Si vous choisissez « None », la connexion pourrait être vulnérable en raison de l'absence de cryptage.

- 11 Utilisez les touches de curseur (Δ / ∇) pour sélectionner « Security Key » et appuyez sur **ENTER**.



- 12 Utilisez les touches de curseur pour saisir la clé de sécurité du routeur sans fil (point d'accès), puis appuyez sur **RETURN** pour retourner à l'écran précédent.

Si vous avez sélectionné « WEP » à l'étape 10, saisissez une série de 5 à 13 caractères ou de 10 à 26 chiffres hexadécimaux.

Si vous avez sélectionné « WPA2-PSK (AES) » ou « Mixed Mode » à l'étape 10, saisissez une série de 8 à 63 caractères ou 64 chiffres hexadécimaux.

Utilisez les touches de curseur (\leftarrow / \rightarrow) pour sélectionner le caractère à modifier et (Δ / ∇) pour sélectionner un caractère.

Pour insérer / supprimer un caractère, appuyez sur **PRESET >** (insérer) ou **PRESET <** (supprimer).

- 13** Utilisez les touches de curseur (Δ / ∇) pour sélectionner « Connect[ENTER] » puis appuyez sur ENTER pour enregistrer le réglage.

Si « ERROR » s'affiche, vérifiez le paramètre SSID et la clé de sécurité du routeur sans fil (point d'accès) et reprenez la procédure depuis l'étape 7.

Si « ERROR » ne s'affiche pas, la connexion a réussi. Vérifiez que l'unité est connectée à un réseau sans fil (p.20).

- 14** Pour quitter le menu, appuyez sur SETUP.

Connexion directe de l'unité à un appareil mobile (Wireless Direct)

Via Wireless Direct, cette unité peut être utilisée comme point d'accès de réseau sans fil permettant la connexion directe d'appareils mobiles.

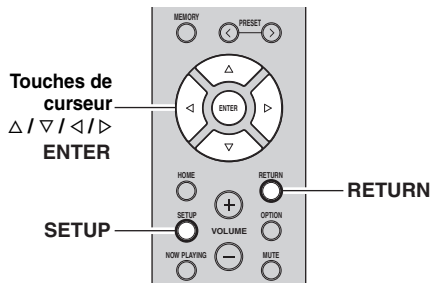

Remarque

Quand l'unité est raccordée au réseau via Wireless Direct, elle ne peut être connectée à aucun autre routeur sans fil (point d'accès). Pour lire des contenus disponibles sur l'Internet, connectez cette unité à un réseau via un routeur filaire ou un routeur sans fil (point d'accès).

- 1** Appuyez sur ⏻ pour mettre l'appareil sous tension.
- 2** Appuyez sur SETUP.
- 3** Utilisez les touches de curseur (Δ / ∇) pour sélectionner « Network » et appuyez sur ENTER.



Pour revenir à l'écran précédent, appuyez sur RETURN.

- 4** Utilisez les touches de curseur (Δ / ∇) pour sélectionner « Connection » et appuyez sur ENTER.

- 5** Utilisez les touches de curseur (Δ / ∇) pour sélectionner « WirelessDirect » et appuyez sur ENTER.



- 6** Appuyez sur ENTER pour vérifier le SSID sur cette unité, puis appuyez sur RETURN pour retourner à l'écran précédent.

- 7** Utilisez les touches de curseur (Δ / ∇) pour sélectionner « Security » et appuyez sur ENTER.



- 8** Utilisez les touches de curseur ($\triangleleft / \triangleright$) pour sélectionner la méthode de sécurité voulue et appuyez sur RETURN.

Réglages

None, WPA2-PSK (AES)

Remarque

Si vous choisissez « None », la connexion pourrait être vulnérable en raison de l'absence de cryptage.

- 9** Utilisez les touches de curseur (Δ / ∇) pour sélectionner « Security Key » et appuyez sur ENTER.



- 10** Utilisez les touches de curseur pour saisir la clé de sécurité sur cette unité, puis appuyez sur RETURN pour retourner à l'écran précédent.

Saisissez une série de 8 à 63 caractères ou 64 chiffres hexadécimaux.

Utilisez les touches de curseur ($\triangleleft / \triangleright$) pour sélectionner le caractère à modifier et (Δ / ∇) pour sélectionner un caractère.

Pour insérer / supprimer un caractère, appuyez sur PRESET \triangleright (insérer) ou PRESET \triangleleft (supprimer).

11 Utilisez les touches de curseur (Δ / ∇) pour sélectionner « Connect[Enter] » puis appuyez sur ENTER pour enregistrer le réglage.

Vous devez saisir les informations SSID et de clé sécurité pour configurer un appareil mobile.

Quand vous sélectionnez « SSID » à l'étape 6, vous pouvez vérifier le réglage du paramètre SSID sur cette unité. Le paramètre SSID de cette unité peut être changé avec les touches de curseur (Δ / ∇ / \triangleleft / \triangleright).

12 Configurez les paramètres sans fil d'un appareil mobile.

Pour plus de détails sur les réglages de votre appareil mobile, reportez-vous au manuel d'utilisation de ce dernier.

- (1) Activez la fonction sans fil de l'appareil mobile.
- (2) Sélectionnez le SSID de cette unité dans la liste des points d'accès disponibles.
- (3) Quand l'écran vous demande un mot de passe, saisissez la clé sécurité affichée à l'étape 10.

Si « ERROR » s'affiche, vérifiez la clé de sécurité de cette unité et reprenez la procédure depuis l'étape 12. Si « ERROR » ne s'affiche pas, la connexion a réussi. Vérifiez que l'unité est connectée à un réseau sans fil (p.20).

13 Pour quitter le menu, appuyez sur SETUP.

Vérification du statut de connexion réseau

La procédure suivante permet de vérifier la connexion de l'unité à un réseau.

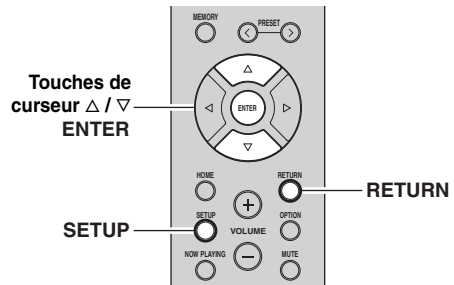

1 Appuyez sur SETUP.

2 Utilisez les touches de curseur (Δ / ∇) pour sélectionner « Network » et appuyez sur ENTER.



Pour revenir à l'écran précédent, appuyez sur RETURN.

3 Utilisez les touches de curseur (Δ / ∇) pour sélectionner « Information » et appuyez sur ENTER.

4 Utilisez les touches de curseur (Δ / ∇) pour sélectionner « STATUS ».



Quand « Connect » s'affiche, l'unité est connectée à un réseau. Si « Disconnect » s'affiche, initialisez la connexion.

5 Pour quitter le menu, appuyez sur SETUP.

Lecture d'une source

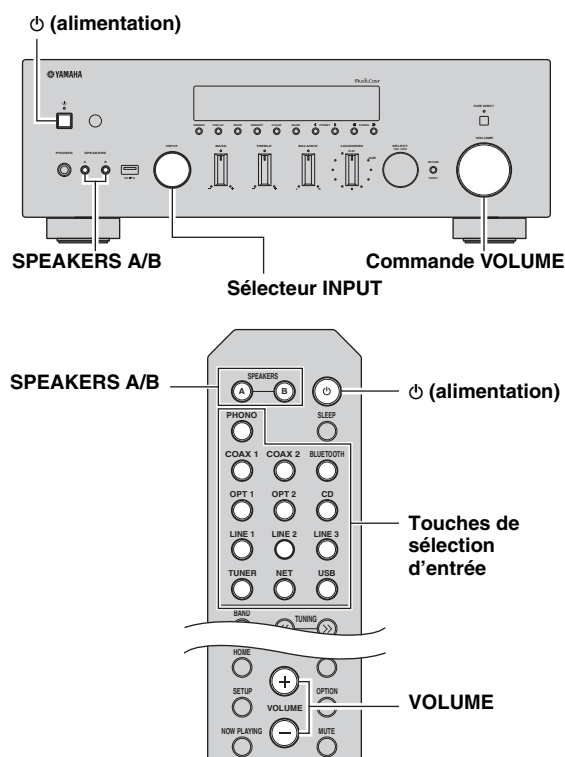

1 Appuyez sur **♻️ (alimentation)** pour mettre l'appareil sous tension.

2 Tournez le sélecteur **INPUT** du panneau avant (ou appuyez sur l'une des touches du sélecteur d'entrée de la télécommande) pour sélectionner la source d'entrée à écouter.

3 Appuyez sur **SPEAKERS A** et/ou **SPEAKERS B** sur le panneau avant ou sur la télécommande pour sélectionner les enceintes **A** et/ou **B**.

Lorsque le jeu d'enceintes A ou le jeu d'enceintes B est activé, « A » ou « B » s'affiche en conséquence sur l'afficheur du panneau avant (p.7).

Remarques

- Lorsqu'un jeu d'enceintes est branché à l'aide de connexions bifilaires, ou lorsque deux jeux d'enceintes sont utilisés simultanément (A et B), vérifiez que « A » et « B » sont affichés sur l'afficheur du panneau avant.
- Si vous écoutez à l'aide d'un casque, désactivez les enceintes.

4 Lisez la source.

5 Tournez la commande **VOLUME** du panneau avant (ou appuyez sur la touche **VOLUME +/-** de la télécommande) pour régler le niveau sonore.



Vous pouvez régler le timbre avec les commandes **BASS**, **TREBLE**, **BALANCE** et **LOUDNESS** ou avec le commutateur **PURE DIRECT** du panneau avant.

6 Quand vous avez fini d'utiliser l'unité, appuyez sur **♻️ (alimentation)** sur le panneau avant pour mettre l'appareil hors tension.

Quand vous appuyez sur la touche **♻️ (alimentation)** de la télécommande, l'unité passe en veille.

■ Bénéficier de la pureté du son haute fidélité (Pure Direct)

Quand le commutateur **PURE DIRECT** est actif, les signaux d'entrée des sources audio connectées sont acheminés directement, en contournant les circuits des commandes **BASS**, **TREBLE**, **BALANCE** et **LOUDNESS**. Les signaux d'entrée ne subissent donc aucune altération et le son conserve une pureté optimale. Le témoin **PURE DIRECT** s'allume et l'afficheur de la face avant s'éteint après quelques secondes.

Interrupteur **PURE DIRECT**

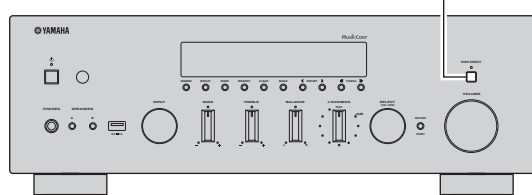

Remarques

- Quand vous activez la fonction **PURE DIRECT**, l'afficheur de la face avant s'éteint.
- Les commandes **BASS**, **TREBLE**, **BALANCE** et **LOUDNESS** n'ont pas d'effet sur le son quand le commutateur **PURE DIRECT** est actif.

■ Réglage des commandes BASS et TREBLE

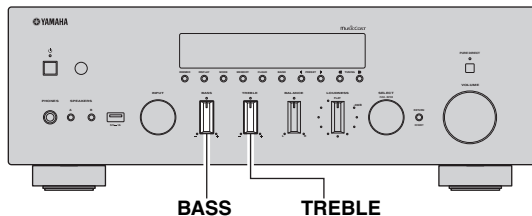

Les commandes BASS et TREBLE permettent de régler la réponse dans les hautes et les basses fréquences. La position centrale produit une réponse plate.

Commande BASS

Si vous estimez qu'il n'y a pas assez de graves (son de basse fréquence), tournez cette commande à droite pour les accentuer. S'il y a trop de graves, tournez la commande à gauche pour les atténuer.

Plage de commande : -10 dB à +10 dB (20 Hz)

Commande TREBLE

Si vous estimez qu'il n'y a pas assez d'aigus (son de haute fréquence), tournez cette commande à droite pour les accentuer. S'il y a trop d'aigus, tournez la commande à gauche pour les atténuer.

Plage de commande : -10 dB à +10 dB (20 kHz)



■ Réglage de la commande BALANCE

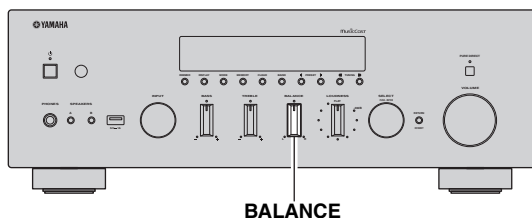

La commande BALANCE équilibre le son reproduit par les enceintes gauche et droite afin de compenser le déséquilibre sonore provoqué par l'emplacement des enceintes ou les conditions de la pièce d'écoute.

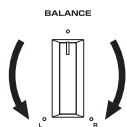

■ Réglage de la commande LOUDNESS

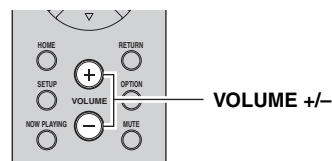
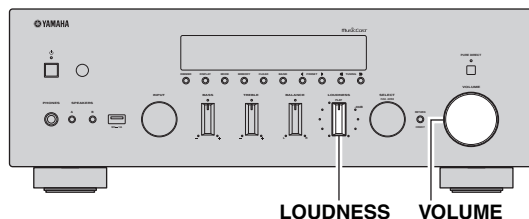

Cette commande agit sur les fréquences afin de compenser la plus faible sensibilité de l'oreille humaine au grave et à l'aigu à bas volume, conservant ainsi la plage de fréquence intégrale.

ATTENTION

Si le commutateur PURE DIRECT est actif et que la commande LOUDNESS est réglée sur un certain niveau, le signal d'entrée contourne la commande LOUDNESS, ce qui produit une brusque hausse du volume. Pour protéger votre ouïe et vos haut-parleurs, veuillez à baisser le volume ou à vérifier que le réglage de la commande LOUDNESS est approprié avant d'appuyer sur le commutateur PURE DIRECT.

1 Placez la commande LOUDNESS en position FLAT.

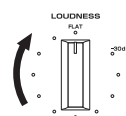

2 Tournez la commande VOLUME de la face avant (ou utilisez les touches VOLUME +/- de la télécommande) pour régler le volume de sortie au niveau maximum souhaité.

3 Tournez la commande LOUDNESS jusqu'à ce que vous obteniez le volume souhaité.

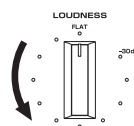

Une fois que la commande LOUDNESS est correctement réglée, vous pouvez écouter votre musique favorite au volume défini. Si l'effet de la commande LOUDNESS est trop marqué ou trop discret, corrigez le réglage en tournant la commande LOUDNESS.

Utilisation de la minuterie de veille

Cette fonction permet de mettre automatiquement l'appareil en mode veille après un certain laps de temps. La minuterie de veille est utile lorsque vous allez vous coucher alors que l'appareil lit ou enregistre une source.

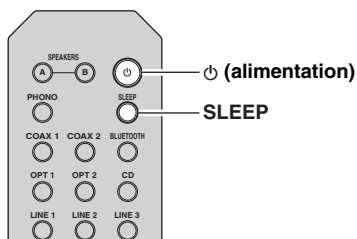

Remarque

La minuterie de veille ne peut être réglée qu'au moyen de la télécommande.

1 Appuyez plusieurs fois de suite sur SLEEP pour régler le laps de temps avant la mise en mode veille de l'appareil.

Chaque fois que vous appuyez sur SLEEP, l'afficheur du panneau avant change comme indiqué ci-dessous.

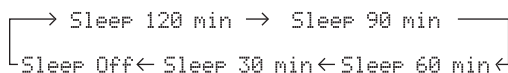

Le témoin SLEEP clignote pendant le réglage de la durée de la minuterie de veille.



Lorsque la minuterie de veille est activée, le témoin SLEEP sur l'afficheur du panneau avant s'allume.

- Pour désactiver la minuterie de veille, sélectionnez « Sleep Off ».
- Vous pouvez aussi annuler la minuterie de veille en appuyant sur ⏻ (alimentation) pour mettre l'appareil en mode de veille.

Écoute d'émission FM/AM

Syntonisation FM/AM

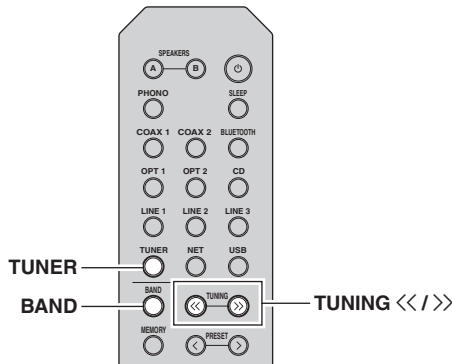

- 1 Appuyez sur **TUNER** pour sélectionner « **TUNER** » comme source d'entrée.
- 2 Appuyez plusieurs fois sur **BAND** pour sélectionner la bande de réception (FM ou AM).
- 3 Maintenez la touche **TUNING <</>>** enfoncée pendant plus d'une seconde pour lancer la syntonisation.

Appuyez sur >> pour accorder une fréquence supérieure.

Appuyez sur << pour accorder une fréquence inférieure.

La fréquence de la station captée est indiquée sur l'afficheur du panneau avant.

Si l'appareil reçoit une station, son témoin « TUNED » s'allume sur l'afficheur du panneau avant. S'il s'agit d'une station émettant en stéréo, le témoin « STEREO » s'allume également.



- Si le signal d'une station est faible, le syntoniseur ne s'arrête pas sur cette station.
- Lorsque la réception du signal de la station de radio FM est instable, le passage en mono peut l'améliorer.

Améliorer la réception FM (mode FM)

Si le signal de la station est faible et la qualité du son mauvaise, réglez le mode de réception de la bande FM sur le mode monaural afin d'améliorer la réception.

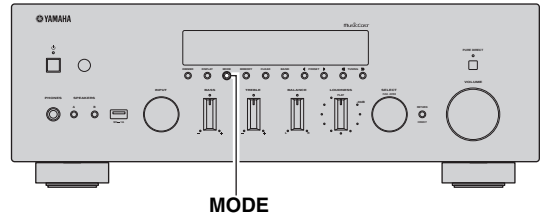

- 1 Appuyez à plusieurs reprises sur **MODE** pour sélectionner « **Stereo** » (mode stéréo automatique) ou « **Mono** » (mode monaural) quand cette unité est réglée sur une station FM.

Si vous sélectionnez Mono, vous entendrez les émissions FM en mono.

Remarque

Le témoin STEREO sur le panneau avant s'allume lorsque vous écoutez une émission en stéréo.

Syntonisation automatique (uniquement pour les stations FM)

Vous pouvez utiliser la fonction de mise en mémoire automatique de stations pour présélectionner automatiquement des stations FM. Cette fonction permet à l'appareil de s'accorder automatiquement sur des stations FM dont le signal est puissant et de mémoriser dans l'ordre jusqu'à 40 de ces stations. Vous pouvez alors facilement rappeler n'importe quelle station présélectionnée en choisissant son numéro de présélection.

Remarques

- Si une station est mise en mémoire sous un numéro de présélection qui a déjà été attribué à une station, la station mise initialement en mémoire est écrasée.
- Si la puissance du signal de la station que vous voulez mémoriser est faible, essayez la méthode de syntonisation présélectionnée manuelle.



- Les stations FM mises en mémoire à l'aide de la fonction de mise en mémoire automatique sont entendues en stéréo.
- Seules les stations d'émission Radio Data System (RDS) sont mémorisées automatiquement avec la fonction Auto Preset.

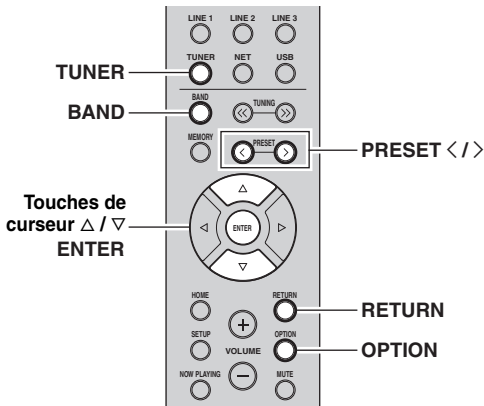

- 1 Appuyez sur **TUNER** pour sélectionner « **TUNER** » comme source d'entrée.
- 2 Appuyez sur **OPTION** sur la télécommande. Le menu « **Option** » s'affiche (p.43).
- 3 Appuyez sur Δ / ∇ pour choisir « **Auto Preset** », puis appuyez sur **ENTER**.



Numéro de présélection Fréquence

L'appareil commence à balayer la bande FM environ 5 secondes après, en allant de la fréquence la plus basse vers la fréquence la plus élevée.

Pour lancer immédiatement le balayage, maintenez **ENTER** enfoncé.

- Avant le début du balayage, vous pouvez préciser le premier numéro de présélection à utiliser en appuyant sur **PRESET </>** ou la touche de curseur (Δ / ∇) sur la télécommande.
- Pour annuler le balayage, appuyez sur **BAND** ou **RETURN**.

Une fois le balayage terminé, « **FINISH** » s'affiche, puis l'afficheur revient à son état initial.

Syntonisation manuelle

Sélectionnez une station manuellement et enregistrez-la sous un numéro de présélection. Vous pouvez alors facilement rappeler n'importe quelle station présélectionnée en choisissant son numéro de présélection.

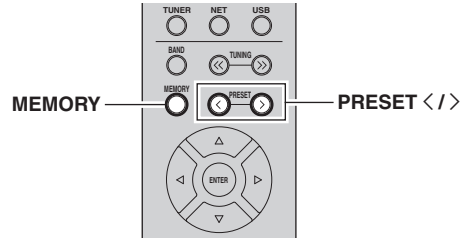

- 1 Suivez les instructions sous « **Syntonisation FM/AM** » (p.24) pour syntoniser la station radio voulue.
- 2 Maintenez la touche **MEMORY** enfoncée pendant plus de 2 secondes.

Lors de votre premier enregistrement, la station radio sélectionnée est mémorisée sous le numéro de présélection « 01 ». Ensuite, chaque station radio sélectionnée est enregistrée sous le numéro de présélection vide (inutilisé) suivant, à la suite du numéro de présélection enregistré le plus récemment.



Numéro de présélection



Pour sélectionner un numéro de présélection de destination pour l'enregistrement, appuyez une fois sur **MEMORY** après avoir syntonisé la station de radio souhaitée, appuyez sur **PRESET </>** pour choisir un numéro de présélection, puis appuyez de nouveau sur **MEMORY**.



« **Empty** » (non utilisé) ou fréquence actuellement enregistrée

Rappel d'une station présélectionnée

Vous pouvez rappeler des stations présélectionnées qui ont été mises en mémoire à l'aide de la fonction de mise en mémoire automatique de stations ou de mise en mémoire manuelle de stations.

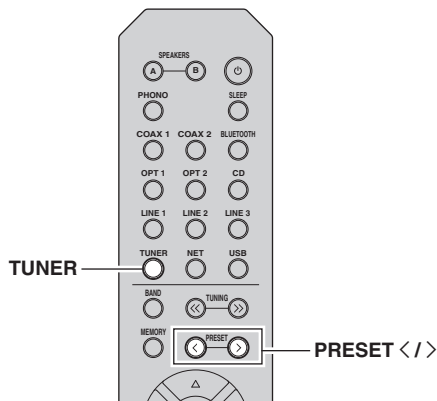

1 Appuyez sur TUNER pour sélectionner « TUNER » comme source d'entrée.

2 Appuyez sur PRESET </> pour choisir un numéro de présélection.



- Les numéros de présélection sous lesquels aucune station n'a été mise en mémoire sont ignorés.
- « No Presets » s'affiche si aucune station n'est en mémoire.

Effacement d'une station présélectionnée

Effacez les stations radio enregistrées sur les numéros de présélection.

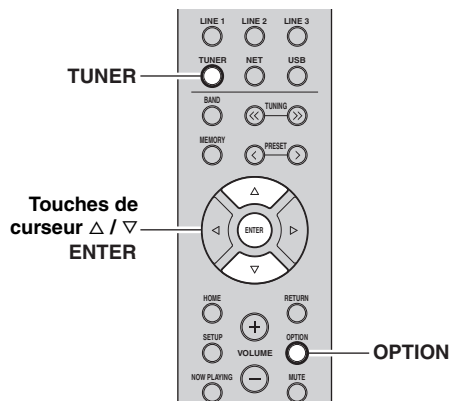

1 Appuyez sur TUNER pour sélectionner « TUNER » comme source d'entrée.

2 Appuyez sur OPTION.

3 Utilisez les touches de curseur pour sélectionner « Clear Preset » et appuyez sur ENTER.



4 Utilisez les touches de curseur (Δ / ▽) pour sélectionner une présélection à effacer et appuyez sur ENTER.



Station préregistrée à effacer

Si la station préregistrée est effacée, le message « Cleared » apparaît et le numéro de présélection utilisé suivant s'affiche.



5 Recommencez l'étape 4 jusqu'à ce que toutes les stations préregistrées soient effacées.

6 Pour quitter le menu « Option », appuyez sur OPTION.



Vous pouvez effacer une présélection depuis la face avant.

- (1) Appuyez sur CLEAR sur la face avant.
- (2) Appuyez sur PRESET </> pour sélectionner la présélection à effacer.
- (3) Appuyez sur SELECT/ENTER ou CLEAR pour supprimer la présélection.

Syntonisation Radio Data System

Radio Data System est un système de radiocommunication de données utilisé par les stations FM dans de nombreux pays. L'unité peut recevoir différents types de données Radio Data System, notamment des données « Program Service », « Program Type », « Radio Text » et « Clock Time », lorsqu'elle est syntonisée sur une station d'émission Radio Data System.

Affichage des informations Radio Data System

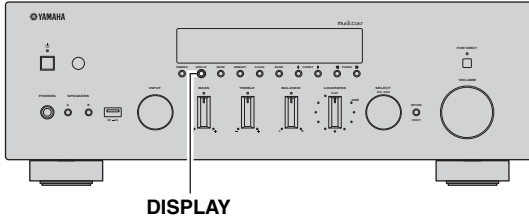

DISPLAY

1 Syntonisez la station d'émission Radio Data System souhaitée.



Nous vous recommandons d'utiliser la fonction « Auto Preset » pour syntoniser les stations d'émission Radio Data System (p.24).

2 Appuyez sur DISPLAY.

Chaque fois que vous appuyez sur la touche, l'élément affiché change.



Nom d'élément

Environ trois secondes plus tard, les informations correspondant à l'élément affiché apparaissent.



Icône

Program Service	Nom du service de programme
Program Type	Type du programme en cours
Radio Text	Informations sur le programme en cours
Clock Time	Heure actuelle
Frequency	Fréquence

Remarque

Les données « Program Service », « Program Type », « Radio Text » et « Clock Time » ne s'affichent pas si la station radio ne fournit pas le service Radio Data System.

Réception automatique d'informations sur la circulation routière

Lorsque « TUNER » est sélectionné comme source d'entrée, l'unité reçoit automatiquement les informations sur la circulation routière. Pour activer cette fonction, suivez la procédure ci-dessous pour définir la station d'informations sur la circulation routière.

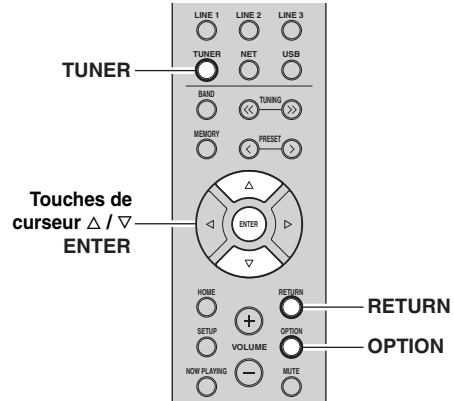

1 Lorsque « TUNER » est sélectionné comme source d'entrée, appuyez sur OPTION.

2 Utilisez les touches de curseur pour sélectionner « TrafficProgram » et appuyez sur ENTER.

La recherche d'une station d'informations de circulation routière commencera dans 5 secondes. Appuyez de nouveau sur ENTER pour démarrer la recherche immédiatement.



- Pour rechercher vers le haut ou vers le bas à partir de la fréquence actuelle, appuyez sur les touches de curseur (Δ/∇) lorsque le message « READY » s'affiche.
- Pour annuler la recherche, appuyez sur RETURN.
- Le texte entre parenthèses correspond aux témoins de l'afficheur de la face avant.

L'écran suivant apparaît au bout de 3 secondes environ, une fois la recherche terminée.



Station d'informations sur la circulation routière (fréquence)

Remarque

Le message « TP Not Found » s'affiche pendant environ 3 secondes lorsqu'aucune station d'informations sur la circulation routière n'est trouvée.

Lecture de musique via *Bluetooth*

Sur l'unité, vous pouvez lire des fichiers de musique stockés sur un dispositif *Bluetooth* (comme un appareil mobile).

Vous avez aussi le mode d'emploi de votre dispositif *Bluetooth*.

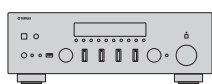

Cet appareil



Dispositif *Bluetooth*
(comme un appareil mobile)

Remarques

- Pour utiliser la fonction *Bluetooth*, réglez l'option « *Bluetooth* » (p.46) du menu « *Setup* » sur « *On* ».
- Selon le modèle, il se peut qu'un appareil *Bluetooth* ne soit pas détecté par l'unité ou que certaines fonctions ne soient pas prises en charge.



Vous pouvez transmettre le son à des haut-parleurs ou un casque *Bluetooth* via l'application MusicCast CONTROLLER. Pour transmettre le son, réglez l'option « *Audio Send* » (p.46) du menu « *Setup* » sur « *On* ». La sortie audio peut uniquement être sélectionnée avec l'application MusicCast CONTROLLER.

Raccordement d'un dispositif *Bluetooth* (jumelage)

Lors de la première connexion de l'unité au dispositif *Bluetooth*, le jumelage doit être exécuté. Le jumelage est une opération de mémorisation des dispositifs *Bluetooth*. Une fois le jumelage terminé, les reconnexions suivantes sont facilitées même en cas d'une déconnexion *Bluetooth*.

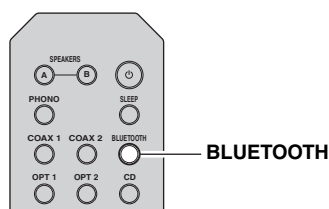

1 Appuyez sur **BLUETOOTH** pour sélectionner « *Bluetooth* » comme source d'entrée.

Si un autre dispositif *Bluetooth* est déjà raccordé, débranchez la connexion *Bluetooth* avant d'effectuer le jumelage.

2 Activez la fonction *Bluetooth* du dispositif *Bluetooth*.

3 Sur le dispositif *Bluetooth*, sélectionnez le nom de modèle de l'unité dans la liste d'appareils disponibles.

Une fois que le jumelage est effectué et que l'unité est connectée au dispositif *Bluetooth*, « *Connected* » apparaît sur l'afficheur de la face avant et le témoin *Bluetooth* est allumé.



- Si un mot de passe est requis, tapez le nombre « 0000 ».
- Veillez à effectuer le jumelage en 5 minutes maximum.
- Si aucun dispositif *Bluetooth* n'est détecté, « *Not found* » s'affiche.

Lecture de contenus sur dispositifs *Bluetooth*

Raccordez un dispositif *Bluetooth* jumelé et lancez la lecture. Vérifiez au préalable les points suivants :

- Le jumelage est terminé.
- La fonction *Bluetooth* du dispositif *Bluetooth* est activée.

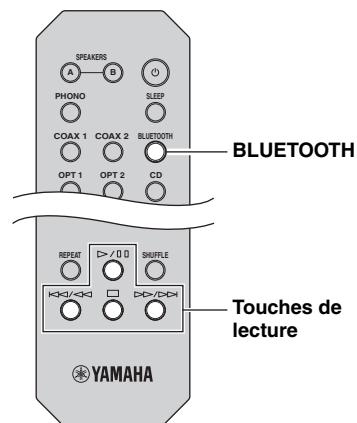

1 Appuyez sur **BLUETOOTH** pour sélectionner « *Bluetooth* » comme source d'entrée.



Si l'unité détecte un appareil *Bluetooth* ayant déjà été connecté, elle se connecte automatiquement à cet appareil *Bluetooth* après l'étape 1. Pour établir une autre connexion *Bluetooth*, coupez d'abord la connexion *Bluetooth* actuelle.

2 Utilisez le dispositif *Bluetooth* pour établir une connexion *Bluetooth*.

Sélectionnez le nom de modèle de l'unité dans la liste d'appareils *Bluetooth* sur votre dispositif *Bluetooth*. Quand la connexion est établie, le témoin *Bluetooth* s'allume sur l'afficheur de la face avant.



Si le dispositif *Bluetooth* ne peut pas se connecter, veuillez recommencer le jumelage.

3 Utilisez le dispositif *Bluetooth* pour lire de la musique.



Vous pouvez utiliser les touches de lecture de la télécommande pour commander la lecture.

Annulation d'une connexion *Bluetooth*

Suivez l'une des procédures ci-dessous pour annuler une connexion *Bluetooth*.

- Désactivez la fonction *Bluetooth* du dispositif *Bluetooth*.
- Maintenez BLUETOOTH enfoncé sur la télécommande pendant au moins 3 secondes.
- Sélectionnez « Disconnect » sous « Audio Receive » (p.46) dans le menu « Setup » puis appuyez sur ENTER.
- Sélectionnez une source d'entrée autre que « Bluetooth » sur l'unité.

Lecture de musique stockée sur des serveurs multimédias (PC/NAS)

Sur l'unité, vous pouvez lire des fichiers de musique stockés sur votre PC ou sur un système de stockage NAS compatible DLNA.

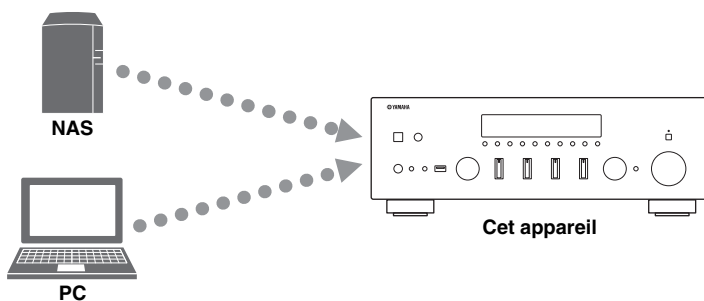

Remarques

- Pour utiliser cette fonction, l'unité et votre PC/NAS doivent être raccordés au même routeur (p.14). Vous pouvez vérifier que les paramètres réseau (tels que l'adresse IP) sont correctement attribués à l'unité dans l'option « Information » (p.45) du menu « Setup ».
- L'unité prend en charge la lecture des fichiers WAV (format PCM uniquement), AIFF, MP3, WMA, MPEG-4 AAC, FLAC, ALAC et DSD.
- L'unité est compatible avec des fréquences d'échantillonnage pouvant atteindre 192 kHz pour les fichiers WAV, AIFF et FLAC, 96 kHz pour les fichiers ALAC et 48 kHz pour les autres fichiers.
- L'unité est compatible avec les fichiers DSD de 2,8 MHz/5,6 MHz (1 bit).
- Les contenus Digital Rights Management (DRM) ne peuvent pas être lus.
- Pour pouvoir lire des fichiers de musique, il faut que le logiciel de serveur installé sur l'ordinateur ou le système de stockage NAS soit compatible avec le format des fichiers de musique en question.



Vous pouvez connecter jusqu'à 16 serveurs multimédia à cette unité.

Configuration du partage de support des fichiers de musique

Pour lire des fichiers de musique de votre ordinateur avec cet appareil, vous devez configurer le paramètre de partage de support entre l'appareil et l'ordinateur (Windows Media Player 11 ou version plus récente). Dans cette section, les descriptions utilisent la version pour Windows 7 de Windows Media Player à titre d'exemple.

■ Si vous utilisez Windows Media Player 12

1 Démarrez Windows Media Player 12 sur votre PC.

2 Sélectionnez « Stream », puis « Turn on media streaming... ».

La fenêtre du panneau de configuration s'ouvre sur votre PC.

(Exemple de la version anglaise)

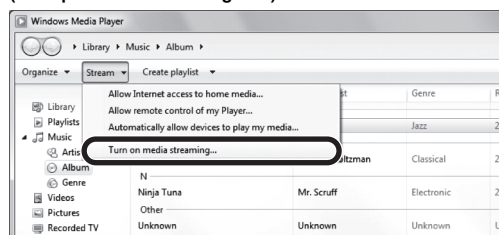

3 Cliquez sur « Turn on media streaming ».

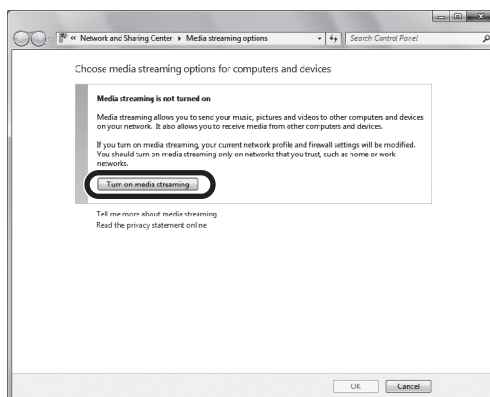

- 4 Sélectionnez « Allowed » dans la liste déroulante à côté du nom de modèle de l'unité.

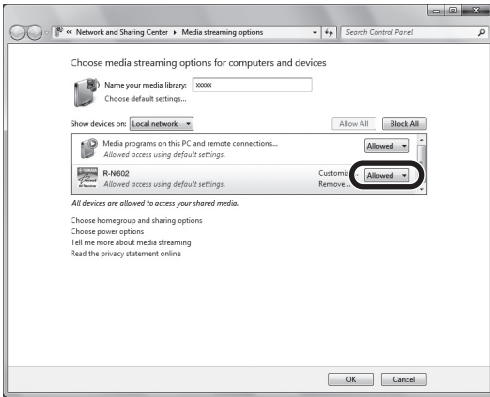

- 5 Cliquez sur « OK » pour quitter.

■ Si vous utilisez Windows Media Player 11

- 1 Démarrez Windows Media Player 11 sur votre PC.

- 2 Sélectionnez « Library », puis « Media Sharing ».

- 3 Cochez la case « Share my media to », sélectionnez l'icône de l'unité et cliquez sur « Allow ».

- 4 Cliquez sur « OK » pour quitter.

■ Si vous utilisez un PC ou un système de stockage doté d'un autre logiciel de serveur DLNA

Reportez-vous au mode d'emploi de l'appareil ou du logiciel et configurez les paramètres de partage de support.

Lecture de musique sur PC

Suivez la procédure ci-après pour utiliser le contenu musical du PC et démarrer la lecture.

Remarque

Le signe « _ » (trait de soulignement) s'affiche à la place des caractères non pris en charge par l'unité.

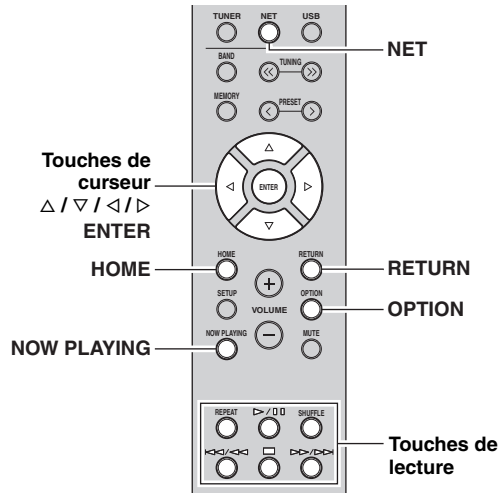

- 1 Appuyez à plusieurs reprises sur NET pour sélectionner « Server » comme source d'entrée.



- 2 Utilisez les touches de curseur (Δ / ▽) pour sélectionner un serveur de musique et appuyez sur ENTER.



- 3 Utilisez les touches de curseur pour sélectionner un élément et appuyez sur ENTER.

Si un morceau est sélectionné, la lecture commence et les informations de lecture s'affichent.



- Si un fichier de musique sélectionné depuis l'unité est en cours de lecture sur votre PC, les informations de lecture s'affichent.
- Vous pouvez mémoriser le morceau en cours de lecture sous forme de présélection (p.42).
- Vous pouvez changer les informations de lecture présentes sur l'afficheur de la face avant en appuyant plusieurs fois sur DISPLAY (p.41).

Utilisez les touches de télécommande suivantes pour contrôler la lecture.

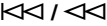
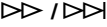
Touches		Fonction
Touches de curseur		Permettent de choisir un fichier de musique ou un dossier.
ENTER		Une pression sur cette touche lance la lecture quand un contenu est sélectionné. Si un dossier est sélectionné quand cette touche est enfoncée, la sélection descend d'un niveau.
RETURN		Monte d'un niveau.
Touches de lecture		Arrête/redémarre la lecture.
		Arrête la lecture.
		Effectue un saut avant/arrière. (maintenue enfoncée) Effectue une recherche avant/arrière.
		
HOME		Affiche le répertoire racine du serveur de musique.
NOW PLAYING		Affiche des informations sur le morceau en cours de lecture.



Vous pouvez également utiliser un Digital Media Controller (DMC) compatible DLNA pour contrôler la lecture. Pour plus d'informations, reportez-vous à la section « DMC Control » (p.45).

■ Réglages pour une lecture répétée/aléatoire

Vous pouvez configurer les réglages de lecture aléatoire/répétée de contenus musicaux issus d'un PC.

1 Si la source d'entrée correspond à « Server », appuyez sur la touche de lecture REPEAT ou SHUFFLE pour choisir le mode de lecture.

Touches de lecture	Réglage	Fonction
REPEAT	Off	Désactive la fonction de lecture répétée.
	One	Lit le morceau en cours à plusieurs reprises.
	All	Lit tous les morceaux de l'album (dossier) en cours à plusieurs reprises.
SHUFFLE	Off	Désactive la fonction de lecture aléatoire.
	On	Lit les morceaux de l'album (dossier) en cours dans un ordre aléatoire.

Écoute de la radio Internet

Vous pouvez écouter les stations de radio Internet du monde entier.

Remarques

- Pour utiliser cette fonction, l'unité doit être raccordée à Internet (p.14). Vous pouvez vérifier que les paramètres réseau (tels que l'adresse IP) sont correctement attribués à l'unité dans l'option « Information » (p.45) du menu « Setup ».
- Il se peut que vous ne puissiez pas recevoir certaines stations radio Internet.
- L'unité utilise le service de base de données des stations radio Internet vTuner.
- Ce service peut être supprimé sans avis préalable.

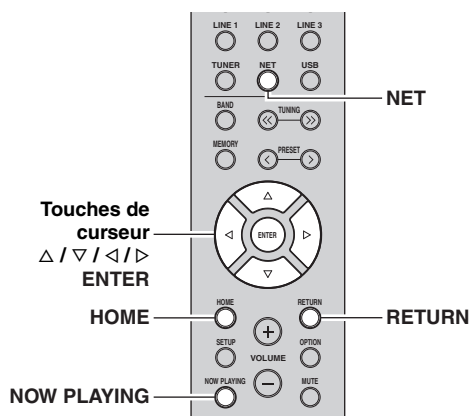

1 Appuyez à plusieurs reprises sur NET pour sélectionner « Net Radio » comme source d'entrée.

La liste des stations apparaît sur l'affichage de la face avant.



2 Utilisez les touches de curseur pour sélectionner un élément et appuyez sur ENTER.

Quand une station Internet est sélectionnée, la lecture commence et les informations de lecture s'affichent.



Utilisez les touches de télécommande suivantes pour contrôler la lecture.

Touches		Fonction
Touches de curseur		Sélectionnent la station radio Internet ou une catégorie, comme par exemple le genre musical.
ENTER		Une pression sur cette touche lance la lecture quand une station radio Internet est sélectionnée. Si une catégorie est sélectionnée quand cette touche est enfoncée, la sélection descend d'un niveau.
RETURN		Monte d'un niveau.
Touches de lecture		Arrête la lecture.
HOME		Quand cette touche est enfoncée pendant la lecture, l'unité affiche la liste des stations radio Internet ou catégories comme le genre musical.
NOW PLAYING		Affiche des informations de lecture sur la station radio Internet.



- Vous pouvez mémoriser le morceau en cours de lecture (p.42).
- Vous pouvez changer les informations de lecture présentes sur l'afficheur de la face avant en appuyant plusieurs fois sur DISPLAY (p.41).
- Certaines informations peuvent ne pas être disponibles en fonction de la station.

Mémorisation de vos radios Internet favorites avec des signets (Bookmarks)

Mémoriser vos stations radio préférées avec des signets « Bookmarks ». vous permet d'y accéder rapidement depuis le dossier « Bookmarks » sur l'affichage de la face avant.

1 Sélectionnez la radio Internet souhaitée sur l'appareil.

Vous ne devrez effectuer cette étape qu'une seule fois, lors de la mémorisation de la station.

2 Vérifiez l'identifiant vTuner de l'unité.

L'identifiant vTuner (adresse MAC de l'unité) se trouve sous l'option « Information » (p.45) du menu « Setup ».

3 Surfez sur le site Internet vTuner (<http://yradio.vtuner.com/>) via le logiciel de navigation de votre PC et saisissez l'identifiant vTuner.

Vous pouvez changer la langue d'affichage.



Saisissez l'identifiant vTuner dans cette page.



Pour pouvoir utiliser cette fonction, vous devez vous disposer d'un compte personnel. Créez-vous un compte en utilisant votre adresse email.

4 Mémorisez vos stations radio favorites.

Cliquez sur l'icône « Add » (♥+) à côté du nom de la radio.



Pour supprimer la station du dossier « Bookmarks », sélectionnez « Bookmarks » sur la page Home, puis cliquez sur l'icône « Remove » (♥-) à côté du nom de la station.

Lecture de musique issue d'iTunes ou d'un iPod via un réseau (AirPlay)

La fonction AirPlay vous permet de lire la musique d'iTunes ou d'un iPod sur l'unité via un réseau.

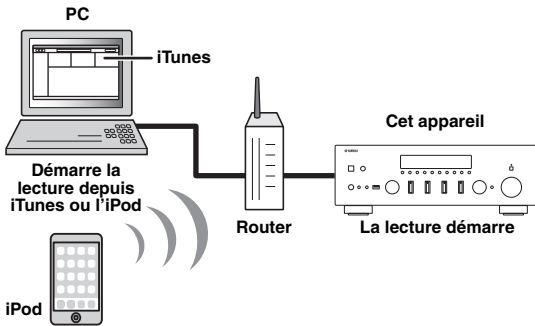

Remarque

Pour utiliser cette fonction, l'unité et votre PC ou l'iPod doivent être raccordés au même routeur (p.14). Vous pouvez vérifier que les paramètres réseau (tels que l'adresse IP) sont correctement attribués à l'unité dans l'option « Information » (p.45) du menu « Setup ».

AirPlay est compatible avec les iPhone, iPad et iPod touch dotés du système iOS 4.3.3 ou d'une version plus récente, avec les ordinateurs Mac tournant sous OS X Mountain Lion ou un système plus récent, et avec les Mac et PC dotés du logiciel iTunes 10.2.2 ou d'une version plus récente. (à compter d'août 2015)

Lecture de contenus musicaux issus d'un iPod ou d'iTunes

Suivez la procédure ci-après pour lire des contenus musicaux issus d'un iPod ou d'iTunes sur l'unité.

1 Mettez sous tension l'unité et démarrez iTunes sur le PC ou affichez l'écran de lecture de l'iPod.

Si l'iPod ou iTunes reconnaît l'unité, l'icône AirPlay () s'affiche.



Sur les iPods utilisant le système iOS 7/8, l'icône AirPlay est affichée sous Control Center. Pour accéder au Control Center, glissez le doigt vers le haut depuis le bas de l'écran.

iTunes (exemple)



iPod iOS6 (exemple)

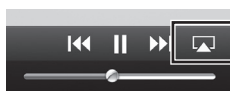

iPod iOS7/iOS8 (exemple)



Remarque

Si l'icône ne s'affiche pas, vérifiez que l'unité et le PC ou l'iPod sont correctement raccordés au routeur.

2 Sur l'iPod ou iTunes, cliquez (appuyez) sur l'icône AirPlay et sélectionnez l'unité (nom du réseau de l'unité) comme appareil de sortie audio.

iTunes (exemple)



iPod (exemple)



Nom du réseau de l'unité

3 Sélectionnez un morceau et démarrez la lecture.

L'unité sélectionne automatiquement « AirPlay » comme source d'entrée et démarre la lecture. Les informations de lecture sont présentées sur l'afficheur de la face avant.



- Vous pouvez changer les informations de lecture présentes sur l'afficheur de la face avant en appuyant plusieurs fois sur DISPLAY (p.41).
- Vous pouvez mettre l'unité sous tension automatiquement lors du démarrage de la lecture sur iTunes ou sur l'iPod en réglant l'option « Standby (Network Standby) » (p.45) du menu « Setup » sur « On ».
- Vous pouvez modifier le nom du réseau (nom de l'unité du réseau) affiché sur l'iPod ou iTunes dans l'option « Network Name » (p.46) du menu « Setup ».
- Vous pouvez régler le volume de l'unité depuis l'iPod ou iTunes pendant la lecture.

ATTENTION

Si vous utilisez les commandes d'iTunes ou de l'iPod pour régler le volume, ce dernier peut être étonnamment élevé. Cela peut endommager l'appareil ou les enceintes. Si le volume augmente soudainement lors de la lecture, arrêtez-la immédiatement sur l'iPod ou iTunes.

Utilisez les touches de télécommande suivantes pour contrôler la lecture.

Touches		Fonctions
Touches de lecture	▷ / ◻◻	Arrête/redémarre la lecture.
	◻	Arrête la lecture.
	◀◀ / ◀◀	Effectue un saut avant/arrière.
	▶▶ / ▶▶	
	REPEAT	Change les réglages de lecture répétée.
	SHUFFLE	Change les réglages de lecture aléatoire.

Remarque

Pour contrôler la lecture depuis iTunes à l'aide de la télécommande de l'unité, vous devez configurer les préférences iTunes afin d'activer à l'avance le contrôle d'iTunes à partir d'enceintes distantes.



Lecture de musique stockée sur un dispositif de stockage USB

Sur l'unité, vous pouvez lire des fichiers de musique stockés sur un dispositif de stockage USB. Pour plus de détails, voyez le mode d'emploi du dispositif de stockage USB utilisé.

Remarques

- L'unité prend en charge les dispositifs de stockage de masse USB (comme par exemple les mémoires Flash ou lecteurs audio portables) utilisant le format FAT16 ou FAT32.
- L'unité prend en charge les fichiers WAV (format PCM uniquement), AIFF, MP3, WMA, MPEG-4 AAC, FLAC, ALAC et DSD.
- L'unité est compatible avec des fréquences d'échantillonnage pouvant atteindre 192 kHz pour les fichiers WAV, AIFF et FLAC, 96 kHz pour les fichiers ALAC et 48 kHz pour les autres fichiers.
- L'unité est compatible avec les fichiers DSD de 2,8 MHz/5,6 MHz (1 bit).
- Ne raccordez jamais d'appareils d'un format autre que stockage de masse USB (comme par exemple des chargeurs ou concentrateurs USB), des PC, lecteurs de cartes, disques durs externes, etc.
- Les dispositifs USB avec cryptage ne peuvent pas être utilisés.
- Les contenus Digital Rights Management (DRM) ne peuvent pas être lus.
- Certaines fonctions risquent de ne pas être compatibles, selon le modèle ou le fabricant du dispositif de stockage USB.

Raccordement d'un dispositif de stockage USB

1 Raccordez le dispositif de stockage USB à la prise USB.

Cette unité (avant)

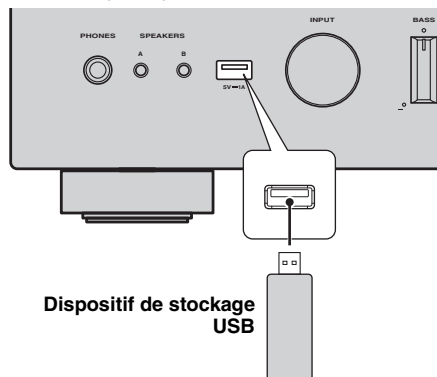

Si le dispositif de stockage USB contient de nombreux fichiers, leur chargement peut prendre un certain temps. Dans ce cas, le message « Loading... » apparaît sur l'afficheur de la face avant.

Remarques

- Déconnectez le dispositif de stockage USB de la prise USB lorsque vous ne l'utilisez pas.
- Arrêtez la lecture sur le dispositif de stockage USB avant de le débrancher de la prise USB.
- Vous ne pouvez pas raccorder l'ordinateur à la prise USB de l'unité.

Lecture du contenu du dispositif de stockage USB

Suivez la procédure ci-après pour utiliser le contenu du dispositif de stockage et démarrer la lecture.

Remarque

Le signe « _ » (trait de soulignement) s'affiche à la place des caractères non pris en charge par l'unité.

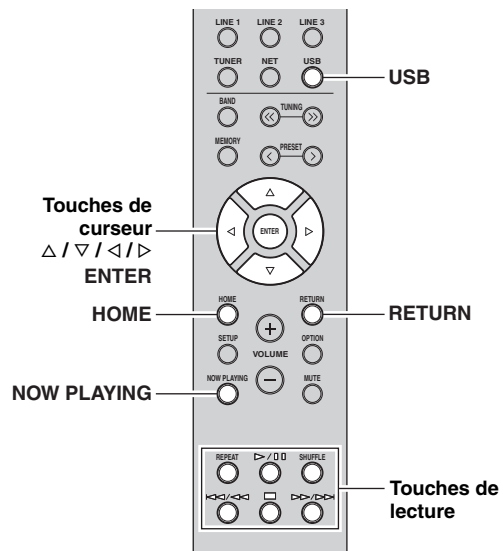

1 Appuyez sur USB pour sélectionner « USB » comme source d'entrée.



2 Utilisez les touches de curseur pour sélectionner un élément et appuyez sur ENTER.

Si un morceau est sélectionné, la lecture commence et les informations de lecture s'affichent.



- Vous pouvez mémoriser le morceau en cours de lecture sous forme de présélection (p.42).
- Vous pouvez changer les informations de lecture présentes sur l'afficheur de la face avant en appuyant plusieurs fois sur DISPLAY (p.41).

Utilisez les touches de télécommande suivantes pour contrôler la lecture.

Touches		Fonction
Touches de curseur		Permettent de choisir un fichier de musique ou un dossier.
ENTER		Une pression sur cette touche lance la lecture quand un fichier de musique est sélectionné. Si un dossier est sélectionné quand cette touche est enfoncée, la sélection descend d'un niveau.
RETURN		Monte d'un niveau.
Touches de lecture		Arrête/redémarre la lecture.
		Arrête la lecture.
		Effectue un saut avant/arrière.
HOME		Affiche le répertoire racine du dispositif USB.
NOW PLAYING		Affiche des informations sur le morceau en cours de lecture.

■ Réglages pour une lecture répétée/ aléatoire

Vous pouvez configurer les réglages de lecture répétée/ aléatoire de contenus sur dispositifs de stockage USB.

1 Si la source d'entrée correspond à « USB », appuyez sur la touche de lecture REPEAT ou SHUFFLE pour choisir le mode de lecture.

Touches de lecture	Réglage	Fonction
REPEAT	Off	Désactive la fonction de lecture répétée.
	One	Lit le morceau en cours à plusieurs reprises.
	All	Lit tous les morceaux de l'album (dossier) en cours à plusieurs reprises.
SHUFFLE	Off	Désactive la fonction de lecture aléatoire.
	On	Lit les morceaux de l'album (dossier) en cours dans un ordre aléatoire.

Lecture de musique sur un iPod

Grâce au câble USB fourni avec l'iPod, vous pouvez lire la musique qu'il contient sur l'unité.

Remarque

Il se pourrait qu'un iPod ne soit pas détecté par l'unité ou que certaines fonctions ne soient pas compatibles, selon le modèle ou la version du logiciel de l'iPod.

Made for

- iPod touch (2nd, 3rd, 4th and 5th generation)
- iPod nano (2nd, 3rd, 4th, 5th, 6th and 7th generation)
- iPhone 6, iPhone 6 Plus, iPhone 5s, iPhone 5c, iPhone 5, iPhone 4S, iPhone 4, iPhone 3GS, iPhone 3G (à compter d'août 2015)

Raccordement d'un iPod

Raccordez votre iPod à l'unité à l'aide du câble USB fourni avec l'iPod.

1 Raccordez le câble USB à l'iPod.

2 Raccordez le câble USB à la prise USB.

Cette unité (avant)

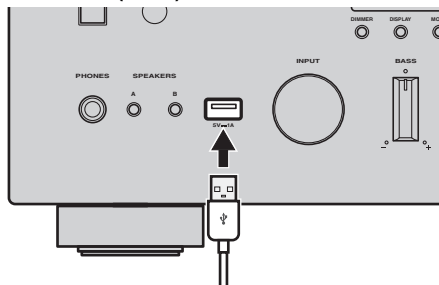

Si l'option « Standby (Network Standby) » (p.45) du menu « Setup » est réglée sur « Off », la charge de l'iPod continue pendant 4 heures une fois que l'appareil passe en veille quand un iPod est en cours de charge.

Remarque

Déconnectez l'iPod de la prise USB lorsque vous ne l'utilisez pas.

Lecture du contenu d'un iPod

Suivez la procédure ci-après pour utiliser le contenu de l'iPod et démarrer la lecture.

Remarque

Le signe « _ » (trait de soulignement) s'affiche à la place des caractères non pris en charge par l'unité.

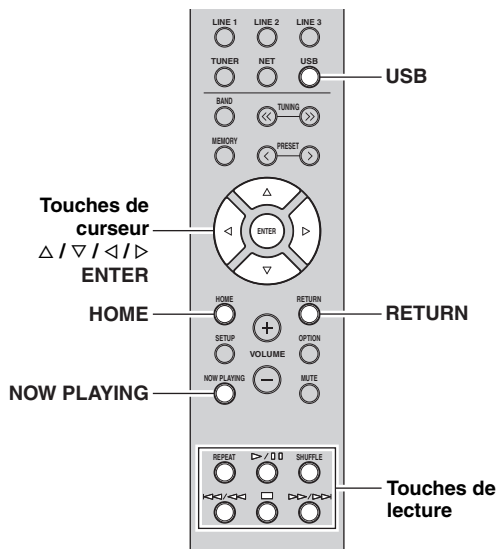

1 Appuyez sur USB pour sélectionner « USB » comme source d'entrée.





2 Utilisez les touches de curseur pour sélectionner un élément et appuyez sur ENTER.

Si un morceau est sélectionné, la lecture commence et les informations de lecture s'affichent.



- Vous pouvez changer les informations de lecture présentes sur l'afficheur de la face avant en appuyant plusieurs fois sur DISPLAY (p.41).
- Pour utiliser l'iPod afin de sélectionner manuellement un contenu ou commander la lecture, passez en mode de lecture simple (p.40).

Utilisez les touches de télécommande suivantes pour contrôler la lecture.

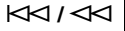
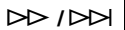
Touches		Fonction
Touches de curseur		Permettent de choisir un fichier de musique, un album ou un genre musical.
ENTER		Une pression sur cette touche lance la lecture quand un fichier de musique est sélectionné. Si un album ou genre musical est sélectionné quand cette touche est enfoncée, la sélection descend d'un niveau.
RETURN		Monte d'un niveau.
Touches de lecture		Arrête/redémarre la lecture.
		Arrête la lecture.
		Effectue un saut avant/arrière. (maintenue enfoncée) Effectue une recherche avant/arrière.
		
HOME		Affiche le menu principal de l'iPod.
NOW PLAYING		Affiche des informations sur le morceau en cours de lecture.

■ Utilisation de l'iPod même ou de la télécommande (lecture simple)

1 Appuyez sur **MODE** en face avant pour passer en mode de lecture simple.



En mode de lecture simple, seul le nom de l'entrée apparaît sur l'afficheur de la face avant. Pour les informations de lecture, voyez l'écran de l'iPod.



Pour quitter le mode de lecture simple, appuyez à nouveau sur **MODE**.

2 Déclenchez la lecture sur l'iPod même ou avec la télécommande.

En mode de lecture simple, les touches suivantes de la télécommande permettent de commander la lecture.

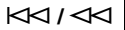
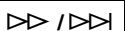
Touches de télécommande disponibles		Fonction
Touches de curseur		Sélectionne une option.
ENTER		Confirme la sélection.
RETURN		Retourne au statut précédent.
Touches de lecture		Démarre ou interrompt temporairement la lecture.
		Arrête la lecture.
		Effectue un saut avant/arrière. (maintenue enfoncée) Effectue une recherche avant/arrière.
		

■ Réglages pour une lecture répétée/aléatoire

Vous pouvez configurer les réglages de lecture répétée/aléatoire de votre iPod.

1 Si la source d'entrée correspond à « **USB** », appuyez sur la touche de lecture **REPEAT** ou **SHUFFLE** pour choisir le mode de lecture.

Touches de lecture	Réglage	Fonction
REPEAT	Off	Désactive la fonction de lecture répétée.
	One	Lit le morceau en cours à plusieurs reprises.
	All	Lit tous les morceaux à plusieurs reprises.
SHUFFLE	Off	Désactive la fonction de lecture aléatoire.
	Songs	Lit des morceaux dans un ordre aléatoire.
	Albums	Lit des albums dans un ordre aléatoire.



Le fonctionnement ou l'affichage de la fonction de lecture répétée/aléatoire pourrait varier selon le type d'iPod et la version logicielle utilisés.

Changement des informations présentées sur l'afficheur de la face avant

Si vous avez sélectionné une source réseau ou USB comme source d'entrée, vous pouvez changer les informations de lecture présentées sur l'afficheur de la face avant.

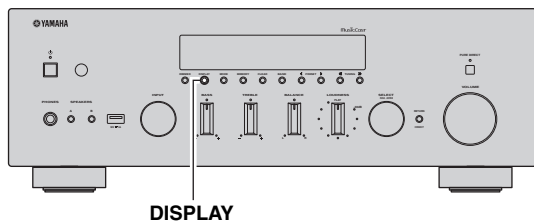

1 Appuyez sur DISPLAY.

Chaque fois que vous appuyez sur la touche, l'élément affiché change.



Environ trois secondes plus tard, les informations correspondant à l'élément affiché apparaissent.



Source d'entrée	Élément
Bluetooth Server AirPlay USB (y compris iPod)	Track (titre du morceau), Artist (nom de l'artiste), Album (nom de l'album), Time
Net Radio	Track (titre du morceau), Album (nom de l'album), Time, Station (nom de la station)

Mémorisation du morceau/de la station en cours d'écoute (fonction Preset)

Quand une source réseau et USB est sélectionnée comme source d'entrée, vous pouvez mémoriser le morceau en cours de lecture ou la station de diffusion en cours d'écoute - vous disposez pour cela de 40 mémoires (ou encore « présélections »). Vous pouvez alors facilement rappeler tout morceau ou station mémorisé en choisissant son numéro de présélection.

Les sources d'entrée suivantes peuvent être ainsi mémorisées.
Server, Net Radio, USB (sauf iPod) et services de diffusion.

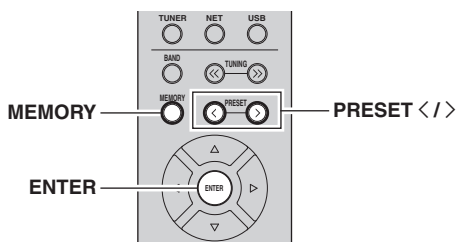

Rappel d'un morceau/d'une station mémorisé

- 1 Sélectionnez la source d'entrée dont vous souhaitez rappeler la mémoire.
- 2 Appuyez sur PRESET </> pour choisir un numéro de présélection.
- 3 Appuyez sur ENTER pour rappeler le morceau/la station mémorisé.

Mémorisation d'un morceau ou d'une station

- 1 Lancez la lecture du morceau ou de la station de diffusion que vous voulez mémoriser.

- 2 Maintenez MEMORY enfoncé pendant plus de 3 secondes.

Lors de la première mémorisation, la station ou le morceau en question est conservé dans la mémoire « 01 ». Ensuite, chaque morceau/station sélectionné est enregistré sous la mémoire vide (inutilisée) suivante, à la suite du numéro de mémoire enregistré le plus récemment.



Numéro de présélection



Pour sélectionner le numéro de présélection voulu pour la mémorisation, appuyez sur PRESET </> ou les touches de curseur (<|>).

- 3 Appuyez à nouveau sur MEMORY pour mémoriser l'élément.

Configuration de réglages de lecture distincts pour différentes sources de lecture (menu Option)

Vous pouvez configurer des réglages de lecture distincts pour différentes sources de lecture. Ce menu permet de configurer facilement les paramètres durant la lecture.

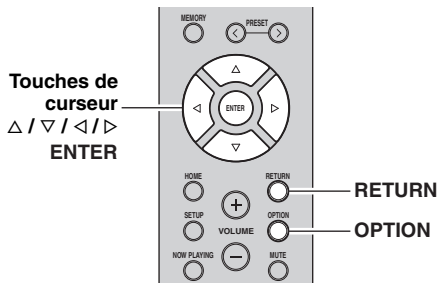

1 Appuyez sur OPTION.



2 Utilisez les touches de curseur pour sélectionner un élément et appuyez sur ENTER.

Pour revenir au statut précédent pendant les opérations du menu, appuyez sur RETURN.

3 Utilisez les touches de curseur (</>) pour sélectionner un réglage.

4 Pour quitter le menu, appuyez sur OPTION.

Éléments du menu Option

Les éléments disponibles varient en fonction de la source d'entrée sélectionnée.

Élément	Fonction	Page
Volume Trim	Rectifie les différences de niveau du volume entre les sources d'entrée.	43
Signal Info.	Affiche les informations relatives au signal audio.	43
Auto Preset	Enregistre automatiquement les stations FM émettant des signaux puissants en tant que présélections.	24
Clear Preset	Effacez les stations radio enregistrées sur les numéros de présélection.	26
TrafficProgram	Recherche automatiquement une station d'informations sur la circulation routière.	27
Vol.Interlock (Volume interlock)	Active/désactive les commandes de volume depuis iTunes ou l'iPod via AirPlay.	43

■ Volume Trim

Rectifie les différences de niveau du volume entre les sources d'entrée. Si vous êtes gêné par des différences de volume lors du changement des sources d'entrée, utilisez cette fonction pour les corriger.



Ce réglage s'applique séparément à chaque source d'entrée.

Plage de réglage

-10,0 dB à 0,0 dB à +10,0 dB (incréments de 0,5 dB)

Réglage par défaut

0,0 dB

■ Signal Info.

Affiche les informations relatives au signal audio.

Choix

FORMAT	Format audio du signal d'entrée
SAMPLING	Nombre d'échantillons par seconde du signal numérique d'entrée



Pour afficher les informations sur l'afficheur de la face avant, appuyez sur les touches de curseur (Δ / ∇) à plusieurs reprises.

■ Vol.Interlock (Volume interlock)

Active/désactive les commandes de volume depuis iTunes ou l'iPod via AirPlay.

Réglages

Off	Désactive les commandes de volume depuis iTunes ou l'iPod.
Ltd (par défaut)	Active les commandes de volume depuis iTunes ou l'iPod dans les limites de la plage (-80,0 dB à -20,0 dB et mise en sourdine).
Full	Active les commandes de volume depuis iTunes ou l'iPod dans la plage complète (-80,0 dB à +16,5 dB et mise en sourdine).

Configuration des diverses fonctions (menu Setup)

Ce menu permet de régler les divers paramètres de l'appareil.

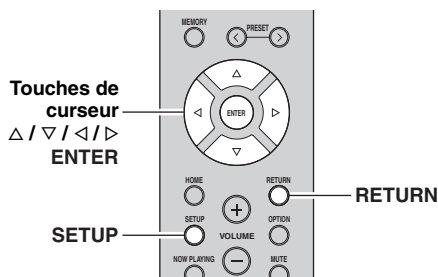

1 Appuyez sur SETUP.



2 Utilisez les touches de curseur (Δ / ∇) pour sélectionner un menu.



3 Appuyez sur ENTER.



4 Utilisez les touches de curseur ($\triangleleft / \triangleright$) pour sélectionner un réglage et appuyez sur ENTER.



Pour revenir au statut précédent pendant les opérations du menu, appuyez sur RETURN.

5 Pour quitter le menu, appuyez sur SETUP.

Éléments de menu Setup

Élément de menu	Fonction	Page	
Network	Connection	Sélectionne la méthode de connexion au réseau.	45
	Information	Affiche les informations réseau sur l'unité.	45
	IP Address	Configure les paramètres du réseau (tels que l'adresse IP).	45
	DMC Control	Indique si un Digital Media Controller (DMC) compatible DLNA est autorisé à contrôler la lecture.	45
	Standby (Network Standby)	Indique si la fonction permettant de mettre l'unité sous tension depuis d'autres périphériques réseau est activée/désactivée.	45
	Network Name	Modifie le nom du réseau (nom de l'unité du réseau) affiché sur les autres périphériques réseau.	46
	Update (Network Update)	Met à jour le microprogramme via le réseau.	46
Bluetooth	On/Off	Active/désactive les fonctions <i>Bluetooth</i> .	46
	Standby (Bluetooth Standby)	Détermine si la fonction permettant de mettre l'unité sous tension depuis des périphériques <i>Bluetooth</i> (veille <i>Bluetooth</i>) est activée/désactivée.	46
	Audio Receive	Reçoit les réglages audio du périphérique <i>Bluetooth</i> .	46
	Audio Send	Transmet le signal audio de l'unité vers les haut-parleurs ou le casque <i>Bluetooth</i> .	46
Max Volume	Règle le volume maximum de sorte que le son ne soit pas trop assourdissant.	47	
Initial Volume	Règle le volume initial pour quand ce récepteur est mis sous tension.	47	
AutoPowerStdby (Auto Power Standby)	Règle la durée préalable à la mise en veille automatique.	47	
ECO Mode	Active/désactive le mode ECO (mode d'économie d'énergie).	47	

Network

Configure les réglages de réseau.

■ Connection

Sélectionne la méthode de connexion au réseau.

Wired	Sélectionnez cette option pour connecter l'unité à un réseau via un câble réseau disponible dans le commerce (p.15).
Wireless	Sélectionnez cette option pour connecter l'unité à un réseau via le routeur sans fil ou point d'accès (p.16, 17, 18).
WirelessDirect	Sélectionnez cette option pour connecter directement l'unité à un appareil mobile. Pour plus de détails sur les réglages, voyez « Connexion directe de l'unité à un appareil mobile (Wireless Direct) » (p.19).
Extend	Affiche la méthode de connexion du réseau MusicCast.

■ Information

Affiche les informations réseau sur l'unité.

NEW FW Available	S'affiche si une mise à jour du microprogramme de cet appareil est disponible (p.50).
STATUS	Statut de connexion du réseau
MC NET	Statut du réseau MusicCast Une fois que « Ready » s'affiche, vous pouvez utiliser l'application MusicCast CONTROLLER.
MAC	Affiche l'adresse MAC de l'unité. L'adresse MAC varie selon la méthode de connexion (connexion LAN filaire ou LAN sans fil / connexion Wireless Direct).
SSID	(Quand vous utilisez la connexion au réseau local sans fil ou Wireless Direct) L'identité SSID de cette unité sur le réseau sans fil.
IP	Adresse IP
SUBNET	Masque sous réseau
GATEWAY	Adresse IP de la passerelle par défaut
DNS P	Adresse IP du serveur DNS primaire
DNS S	Adresse IP du serveur DNS secondaire
VTUNER	ID de la radio Internet (vTuner)

■ IP Address

Configure les paramètres du réseau (tels que l'adresse IP).

DHCP

Choisir d'utiliser ou non un serveur DHCP.

Off	N'utilise pas un serveur DHCP. Configurez manuellement les paramètres réseau. Pour plus d'informations, reportez-vous à la section « Réglage manuel des paramètres réseau ».
On (par défaut)	Un serveur DHCP permet d'obtenir automatiquement les paramètres réseau de l'unité (tels que l'adresse IP).

Réglage manuel des paramètres réseau

1 Réglez « DHCP » sur « Off ».

2 Utilisez les touches de curseur (Δ / ▽) pour sélectionner un type de paramètre.

IP	Spécifie une adresse IP.
SUBNET	Spécifie un masque sous réseau.
GATEWAY	Spécifie l'adresse IP de la passerelle par défaut.
DNS P	Spécifie l'adresse IP du serveur DNS primaire.
DNS S	Spécifie l'adresse IP du serveur DNS secondaire.

3 Utilisez les touches de curseur (◀ / ▶) pour sélectionner la position d'édition.



(Exemple : réglage d'adresse IP)

Utilisez les touches de curseur (◀ / ▶) pour passer d'un segment à l'autre de l'adresse (Address1, Address2...).

4 Utilisez les touches de curseur (Δ / ▽) pour changer une valeur.

5 Pour quitter le menu, appuyez sur SETUP.

■ DMC Control

Indique si un Digital Media Controller (DMC) compatible DLNA est autorisé à contrôler la lecture.

Disable	Ne permet pas aux DMC de contrôler la lecture.
Enable (par défaut)	Permet aux DMC de contrôler la lecture.



Un Digital Media Controller (DMC) ou contrôleur de média numérique est un périphérique pouvant contrôler d'autres périphériques réseau. Lorsque cette fonction est activée, vous pouvez contrôler la lecture de l'unité depuis des DMC (tels que Windows Media Player 12) se trouvant sur le même réseau.

■ Standby (Network Standby)

Indique si l'unité peut être mise sous tension depuis d'autres périphériques réseau (veille du réseau).

Off	Désactive la fonction de veille du réseau.
On	Active la fonction de veille du réseau. (L'unité consomme plus d'électricité que lorsque l'option « Off » est sélectionnée.)
Auto (par défaut)	Active la fonction de veille du réseau. L'unité passe en mode d'économie d'énergie quand elle est déconnectée du réseau.

■ Network Name

Modifie le nom du réseau (nom de l'unité du réseau) affiché sur les autres périphériques réseau.

1 Sélectionnez « Network Name ».



2 Appuyez deux fois sur ENTER pour accéder à l'écran de modification du nom.



3 Utilisez les touches de curseur (◀/▶) pour sélectionner le caractère à modifier et (Δ / ▽) pour sélectionner un caractère.



Pour insérer / supprimer un caractère, appuyez sur PRESET > (insérer) ou PRESET < (supprimer).

4 Appuyez sur ENTER pour confirmer le nouveau nom.

5 Pour quitter le menu, appuyez sur SETUP.

■ Update (Network Update)

Met à jour le microprogramme via le réseau.

Perform Update	Lance le processus de mise à jour du microprogramme de l'unité. Pour plus d'informations, reportez-vous à la section « Mise à jour du microprogramme de l'unité via le réseau » (p.50).
Version	Affiche la version du microprogramme installée sur l'unité.
ID	Affiche le numéro d'ID du système.

Bluetooth

Configure les réglages *Bluetooth*.

■ On/Off

Active/désactive la fonction *Bluetooth* (p.28).

Off	Désactive la fonction <i>Bluetooth</i> .
On (par défaut)	Active la fonction <i>Bluetooth</i> . Juste après la sélection de « On », la transmission de la source réseau est momentanément interrompue.

■ Standby (*Bluetooth Standby*)

Détermine si la fonction permettant de mettre l'unité sous tension depuis des périphériques *Bluetooth* (veille *Bluetooth*) est activée/désactivée. Si cette fonction est réglée sur « On », l'unité est automatiquement mise sous tension quand vous établissez une connexion sur l'appareil *Bluetooth*.

Off	Désactive la fonction de veille <i>Bluetooth</i> .
On (par défaut)	Active la fonction de veille <i>Bluetooth</i> . (L'unité consomme plus d'électricité que lorsque l'option « Off » est sélectionnée.)



Ce réglage n'est pas disponible lorsque « Standby (Network Standby) » (p.45) est réglé sur « Off ».

■ Audio Receive

Reçoit les réglages audio du périphérique *Bluetooth*.

Disconnect	Déconnecte le périphérique <i>Bluetooth</i> connecté. Pour déconnecter le périphérique <i>Bluetooth</i> , appuyez sur la touche ENTER de la télécommande.
-------------------	---

■ Audio Send

Transmet le signal audio de l'unité vers les haut-parleurs ou le casque *Bluetooth*.

Off (par défaut)	Le signal audio ne peut pas être transmis.
On	Active la transmission audio. Réglez les paramètres de transmission audio avec l'application MusicCast CONTROLLER pour appareils mobiles et conçue spécialement pour l'unité.

Max Volume

Règle le volume maximum de sorte que le son ne soit pas trop assourdissant.

Plage de réglage

-30 dB à +15,0 dB / +16,5 dB (pas de 5 dB)

Réglage par défaut

+16,5 dB

Initial Volume

Règle le volume initial, à la mise sous tension du récepteur.

Plage de réglage

Off, Mute, -80,0 dB à +16,5 dB (pas de 0,5 dB)

Réglage par défaut

Off

AutoPowerStdby (Auto Power Standby)

Active/désactive la fonction de veille automatique. Si vous ne faites pas fonctionner l'unité pendant la durée spécifiée, elle passe automatiquement en mode veille.

Off	Ne règle pas automatiquement l'unité en mode veille.
On (par défaut)	Active automatiquement le mode veille de l'unité. Quand NET, BLUETOOTH ou USB est sélectionné comme source d'entrée, l'unité passe en mode veille si aucune opération de lecture n'est effectuée pendant 20 minutes sur la source sélectionnée. Quelle que soit la source d'entrée, l'unité passe en mode veille si elle n'est pas utilisée pendant 8 heures.



Juste avant que l'unité ne passe en mode veille, le message « AutoPowerStdby » s'affiche et un compte à rebours démarre sur l'afficheur de la face avant.

ECO Mode

Active/désactive le mode ECO (économie d'énergie).

Lorsque le mode eco est activé, vous pouvez réduire la consommation d'énergie de l'unité.

Le nouveau réglage est effectif après le redémarrage de l'unité. Veuillez à appuyer sur ENTER pour redémarrer l'unité après la sélection d'un réglage.

Off (par défaut)	Désactive le mode ECO.
On	Active le mode ECO.

Remarque

Lorsque l'option « ECO Mode » est réglée sur « On », l'afficheur de la face avant peut s'éteindre.

Configuration des paramètres du système (menu **ADVANCED SETUP**)

Configurez les paramètres du système de l'unité à l'aide de l'afficheur de la face avant.

- 1 Mettez l'appareil hors tension.
- 2 Tout en maintenant RETURN enfoncé sur le panneau avant, appuyez sur ϕ (alimentation).

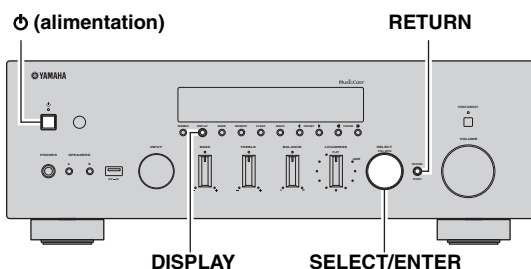

- 3 Tournez SELECT/ENTER pour sélectionner un élément.
- 4 Appuyez sur SELECT/ENTER pour sélectionner un réglage.
- 5 Appuyez sur ϕ (alimentation) pour faire basculer l'unité en mode veille et remettez-la sous tension.
Les nouveaux réglages prennent effet.

Éléments de menu **ADVANCED SETUP**

Élément	Fonction	Page
SP IMP.	Change le réglage de l'impédance des enceintes.	48
REMOTE ID	Sélectionne le code de télécommande de l'unité.	48
INIT	Restaure les réglages par défaut.	48
UPDATE	Met à jour le microprogramme.	49
VERSION	Vérifie la version du microprogramme actuellement installé sur l'unité.	49

Modification du réglage de l'impédance des enceintes (SP IMP.)

SP IMP. : 8 OHM

Changez les réglages de l'impédance d'enceinte de l'unité en fonction de l'impédance des enceintes raccordées.

Réglages

4 Ω MIN	Sélectionnez cette option si vous raccordez à cette unité des enceintes d'une impédance minimum de 4 ohms et inférieure à 8 ohms.
8 Ω MIN (par défaut)	Sélectionnez cette option si vous raccordez à cette unité des enceintes d'une impédance de 8 ohms ou plus.

Sélection de l'ID de télécommande (REMOTE ID)

REMOTE ID : AUTO

Si plusieurs amplis-tuners sont utilisés dans la même pièce, réglez l'ID de télécommande de cette unité sur ID1 (et assignez un ID autre que ID1 aux autres amplis-tuners) pour éviter des interférences avec d'autres télécommandes.

Réglages

ID1, AUTO (par défaut)

Restauration des réglages par défaut (INIT)

INIT : CANCEL

Restaure les réglages par défaut de l'unité.

Choix

ALL	Restaure les réglages par défaut de l'unité.
NETWORK	Initialisez tous les paramètres réseau, Bluetooth et USB. Quand vous effectuez l'initialisation, les morceaux/stations mémorisés (p.42) via NET/USB sont supprimés.
CANCEL	Ne procède pas à l'initialisation.

Mise à jour du microprogramme (UPDATE)

UPDATE NETWORK

De nouveaux microprogrammes proposant des fonctions supplémentaires ou des améliorations du produit seront publiés le cas échéant. Si l'unité est connectée à Internet, vous pouvez télécharger le microprogramme via le réseau. Pour plus d'informations, reportez-vous aux informations fournies avec les mises à jour.

■ Procédure de mise à jour du microprogramme

N'effectuez pas cette procédure à moins que la mise à jour du microprogramme soit nécessaire. Veillez également à lire les informations fournies avec les mises à jour avant de mettre le microprogramme à jour.

- 1 Appuyez à plusieurs reprises sur **SELECT/ENTER** pour sélectionner « **USB** » ou « **NETWORK** » et appuyez sur **DISPLAY** pour lancer la mise à jour du microprogramme.

Choix

USB	Mettez à jour le microprogramme à l'aide d'un dispositif de stockage USB.
NETWORK	Mettez à jour le microprogramme via le réseau.



Si l'appareil détecte une version plus récente du microprogramme sur le réseau, « **NEW FW Available** » s'affiche sous l'option « **Information** » du menu « **Network** ». Dans ce cas, vous pouvez également mettre à jour le microprogramme de l'unité en suivant la procédure indiquée dans la section « **Mise à jour du microprogramme de l'unité via le réseau** » (p.50).

Vérification de la version du microprogramme (VERSION)

VERSION: * XX.XX

Vérifiez la version du microprogramme actuellement installé sur l'unité.



- Vous pouvez également vérifier la version du microprogramme grâce à l'option « **Update (Network Update)** » (p.46) du menu « **Setup** ».
- L'affichage de la version du microprogramme peut prendre un certain temps.

Mise à jour du microprogramme de l'unité via le réseau

De nouveaux microprogrammes proposant des fonctions supplémentaires ou des améliorations du produit seront publiés le cas échéant. Si l'unité est connectée à Internet, vous pouvez télécharger le microprogramme via le réseau et le mettre à jour.

Remarques

- N'utilisez pas l'unité et ne déconnectez pas le câble d'alimentation ou le câble réseau lors de la mise à jour du microprogramme. La mise à jour peut prendre environ 20 minutes ou plus (en fonction de votre débit Internet).
- Si l'unité est connectée au réseau sans fil via un adaptateur pour réseau sans fil, il se peut que la mise à jour réseau ne soit pas possible, suivant la connexion réseau utilisée. Dans ce cas, mettez à jour le microprogramme à l'aide du dispositif de stockage USB (p.49).



Vous pouvez aussi mettre à jour le microprogramme à l'aide du dispositif de stockage USB depuis le menu « ADVANCED SETUP » (p.49).

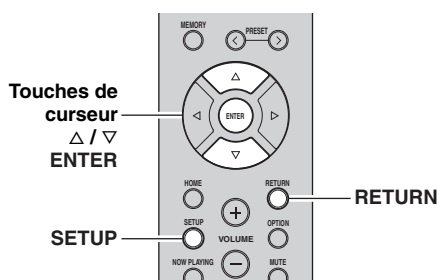

6 Pour lancer la mise à jour du microprogramme, appuyez sur ENTER.

L'unité redémarre et lance la mise à jour du microprogramme.



Pour annuler l'opération sans avoir mis à jour le microprogramme, appuyez sur SETUP.

7 Si « UPDATE SUCCESS » apparaît sur l'afficheur de la face avant, appuyez sur ⏻ (alimentation) sur le panneau avant.

La mise à jour du microprogramme est terminée.

1 Appuyez sur SETUP.

2 Utilisez les touches de curseur (Δ / ∇) pour sélectionner « Network » et appuyez sur ENTER.

3 Utilisez les touches de curseur (Δ / ∇) pour sélectionner « Information » et appuyez sur ENTER.

Si un nouveau microprogramme est disponible, « NEW FW Available » apparaît sur l'afficheur de la face avant.



4 Appuyez sur RETURN pour retourner au statut précédent.

5 Utilisez les touches de curseur (Δ / ∇) pour sélectionner « Update » et appuyez sur ENTER.



Guide de dépannage

Reportez-vous au tableau suivant si l'appareil ne fonctionne pas comme il devrait. Si le problème que vous rencontrez n'est pas mentionné ci-dessous, ou encore si les actions correctives suggérées sont sans effet, mettez l'appareil en mode veille, débranchez le cordon d'alimentation et prenez contact avec le revendeur ou le service après-vente agréé Yamaha le plus proche.

■ Généralités

Anomalies	Causes possibles	Actions correctives	Voir la page
L'alimentation n'est pas activée.	Le circuit de protection a été activé trois fois de suite. Si tel est le cas, le témoin de veille clignote lorsque vous essayez de mettre l'unité sous tension.	Par mesure de protection, la fonction de mise sous tension est désactivée. Contactez votre revendeur ou le centre d'entretien Yamaha le plus proche pour demander la réparation.	—
	Le cordon d'alimentation n'est pas convenablement branché, ou pas branché du tout.	Branchez fermement le cordon d'alimentation.	—
	Le circuit de protection a été actionné du fait de la présence d'un court-circuit, etc.	Vérifiez que les fils des enceintes ne se touchent pas, puis remettez l'appareil sous tension.	12
	Le microprocesseur interne s'est figé en raison d'une décharge électrique externe (provoquée par un orage ou une décharge d'électricité statique), ou d'une baisse importante de la tension d'alimentation.	Mettez l'interrupteur Φ (alimentation) en face avant sur OFF et attendez au moins 15 secondes avant de remettre l'unité sous tension. (Si le problème persiste, débranchez le cordon d'alimentation de la prise de courant puis rebranchez-le.)	—
L'alimentation n'est pas désactivée.	Le microprocesseur interne s'est figé en raison d'une décharge électrique externe (provoquée par un orage ou une décharge d'électricité statique), ou d'une baisse importante de la tension d'alimentation.	Mettez l'interrupteur Φ (alimentation) en face avant sur OFF et attendez au moins 15 secondes avant de remettre l'unité sous tension. (Si le problème persiste, débranchez le cordon d'alimentation de la prise de courant puis rebranchez-le.)	—
Aucun son.	Raccordement incorrect des câbles d'entrée ou de sortie.	Raccordez correctement les câbles. Si l'anomalie persiste, il se peut que les câbles soient défectueux.	11
	Aucune source d'entrée appropriée n'est sélectionnée.	Sélectionnez une source d'entrée appropriée à l'aide du sélecteur INPUT du panneau avant (ou de l'une des touches du sélecteur d'entrée de la télécommande).	21
	Les commutateurs SPEAKERS A/B ne sont pas réglés correctement.	Allumez les SPEAKERS A ou SPEAKERS B correspondants.	21
	Les raccordements des enceintes ne sont pas assurés.	Assurez les raccordements.	11
	La sortie est en mode silencieux.	Désactivez le mode silencieux.	9
	Le réglage Max volume ou Initial volume est trop bas.	Vérifiez le réglage des paramètres « Max Volume » et « Initial Volume » sous le menu « Setup ».	47
	Le composant correspondant à la source d'entrée sélectionnée est désactivé ou ne fonctionne pas.	Allumez le composant et assurez-vous qu'il fonctionne.	—
	La sortie audio d'un appareil audio raccordé à une entrée audio numérique (prises COAXIAL/OPTICAL) produit un format de signal autre que PCM.	Réglez l'appareil externe de sorte qu'il produise un signal PCM.	—

Anomalies	Causes possibles	Actions correctives	Voir la page
Le son se coupe soudainement.	Le circuit de protection a été actionné du fait de la présence d'un court-circuit, etc.	Réglez l'impédance afin qu'elle corresponde à vos enceintes.	48
		Vérifiez que les fils des enceintes ne se touchent pas, puis remettez l'appareil sous tension.	12
	L'appareil a chauffé de manière excessive.	Vérifiez que les ouvertures situées sur le panneau supérieur ne sont pas obstruées.	—
	La fonction de mise en veille automatique a été activée.	Désactivez la fonction de mise en veille automatique (« AutoPowerStdy » sous le menu « Setup »).	47
Seule l'enceinte de gauche ou de droite émet des sons.	Les raccordements des câbles sont incorrects.	Raccordez correctement les câbles. Si l'anomalie persiste, il se peut que les câbles soient défectueux.	11
	Il y a un déséquilibre de niveau entre les enceintes.	Placez la commande BALANCE sur une position appropriée.	22
Basses insuffisantes et absence d'ambiance.	Les fils + et – sont inversés sur l'amplificateur ou les enceintes.	Raccordez les fils d'enceinte en respectant la phase + et –.	12
Un ronflement se fait entendre.	Les raccordements des câbles sont incorrects.	Raccordez fermement les fiches audio. Si l'anomalie persiste, il se peut que les câbles soient défectueux.	11
	Pas de connexion du tourne-disque à la borne GND.	Raccordez le tourne-disque à la borne GND de cet appareil.	11
Le volume est trop faible durant la lecture d'un disque.	La platine en question est dotée d'une cartouche MC.	Installez un amplificateur de tête de lecture entre la platine et cette unité.	—
Le son est de moins bonne qualité lorsque vous écoutez avec un casque raccordé au lecteur de CD ou à la platine à cassette raccordé à cet appareil.	L'appareil est hors tension ou en mode veille.	Mettez l'appareil sous tension.	—
Le volume est trop faible.	La fonction Loudness est activée.	Réduisez le volume, réglez la commande LOUDNESS en position FLAT et réglez à nouveau le volume.	22

■ Syntoniseur

Anomalies		Causes possibles	Actions correctives	Voir la page
FM	La réception FM en stéréophonie est parasitée.	Les caractéristiques particulières des émissions FM stéréophoniques reçues sont à l'origine de cette anomalie si l'émetteur est trop éloigné, ou encore si le niveau d'entrée sur l'antenne est médiocre.	Vérifiez les raccordements de l'antenne. Essayez d'utiliser une antenne FM directionnelle de bonne qualité.	13
			Passez en mode monaural.	24
	La réception FM est mauvaise, même avec une antenne de bonne qualité.	L'appareil est soumis aux effets de trajets multiples.	Essayez de changer la position de l'antenne pour supprimer les trajets multiples.	—
	Il n'est pas possible d'effectuer la syntonisation automatique sur la station désirée.	Le signal capté est trop faible.	Essayez d'utiliser une antenne FM directionnelle de bonne qualité.	13
Essayez d'effectuer la syntonisation manuellement.			24	
FM/AM	NO PRESETS est affiché.	Aucune station présélectionnée n'est en mémoire.	Mettez en mémoire les stations que vous voulez écouter avant d'utiliser la présélection.	24
AM	Il n'est pas possible d'effectuer la syntonisation automatique sur la station désirée.	Le signal capté est trop faible ou les raccordements de l'antenne ne sont pas serrés correctement.	Resserrez les raccordements de l'antenne AM et orientez cette dernière de façon à obtenir la meilleure réception possible.	—
			Essayez d'effectuer la syntonisation manuellement.	24
	La présélection automatique des stations ne fonctionne pas.	La présélection automatique des stations n'est pas disponible pour les stations AM.	Présélectionnez manuellement les stations.	25
	Des craquements et des sifflements sont produits en permanence.	Ces bruits peuvent être dus à des éclairs, des lampes fluorescentes, des moteurs électriques, des thermostats ou à d'autres appareils électriques.	Essayez d'utiliser une antenne extérieure et un fil de terre. Cela peut améliorer les choses mais il est souvent difficile de supprimer tous les bruits.	—
Vous entendez des bruits sourds et des couinements.	Un téléviseur est utilisé à proximité.	Éloignez l'appareil du téléviseur.	—	

■ **Bluetooth**

Anomalies	Causes possibles	Actions correctives	Voir la page
La connexion Bluetooth ne peut pas être établie.	La fonction <i>Bluetooth</i> de l'unité est désactivée.	Activez la fonction <i>Bluetooth</i> sous le menu « Setup ».	46
	Un autre appareil <i>Bluetooth</i> est déjà connecté à l'unité.	Rompez la connexion <i>Bluetooth</i> existante puis établissez une nouvelle connexion.	46
	L'unité et l'appareil <i>Bluetooth</i> sont trop éloignés l'un de l'autre.	Rapprochez l'appareil <i>Bluetooth</i> de l'unité.	—
	Un appareil (tel qu'un four micro-ondes ou un réseau LAN) émet des signaux à proximité sur la bande de fréquence 2,4 GHz.	Éloignez l'unité de ces appareils.	—
	L'appareil <i>Bluetooth</i> ne prend pas en charge le profil A2DP.	Utilisez un appareil <i>Bluetooth</i> prenant en charge le profil A2DP.	—
	L'unité ayant été jumelée à plus de 20 appareils <i>Bluetooth</i> , les informations de jumelage ont été effacées.	Effectuez à nouveau le jumelage. Cette unité peut être jumelée à un maximum de 20 appareils <i>Bluetooth</i> en vue de la réception et de la transmission. Quand vous enregistrez le 21 ^e appareil, les informations de jumelage du dispositif le moins fréquemment utilisé sont effacées.	28
La lecture ne produit aucun son, ou le son comporte des coupures.	Le volume du dispositif <i>Bluetooth</i> connecté est réglé à un niveau trop bas.	Montez le volume du dispositif <i>Bluetooth</i> connecté.	—
	Les réglages de l'appareil <i>Bluetooth</i> ne permettent pas le transfert de signaux audio à l'unité.	Changez de sortie audio sur l'appareil <i>Bluetooth</i> en choisissant l'unité.	—
	La connexion <i>Bluetooth</i> a été rompue.	Établissez à nouveau une connexion <i>Bluetooth</i> entre l'appareil <i>Bluetooth</i> et l'unité.	28
	L'unité et l'appareil <i>Bluetooth</i> sont trop éloignés l'un de l'autre.	Rapprochez l'appareil <i>Bluetooth</i> de l'unité.	—
	Un appareil (tel qu'un four micro-ondes ou un réseau LAN) émet des signaux à proximité sur la bande de fréquence 2,4 GHz.	Éloignez l'unité de ces appareils.	—

■ USB et réseau

Anomalies	Causes possibles	Actions correctives	Voir la page
L'unité ne détecte pas le dispositif USB.	Le dispositif USB n'est pas correctement raccordé à la prise USB.	Mettez l'unité hors tension, rebranchez votre dispositif USB et remettez l'unité sous tension.	—
	Le système de fichiers du dispositif USB n'est pas au format FAT16 ou FAT32.	Utilisez un dispositif USB au format FAT16 ou FAT32.	—
Impossible d'afficher les dossiers et fichiers du dispositif USB.	Les données du dispositif USB sont protégées par cryptage.	Utilisez un dispositif USB sans fonction de cryptage.	—
La fonction réseau ne fonctionne pas.	Les paramètres réseau (adresse IP) n'ont pas été obtenus correctement.	Activez la fonction du serveur DHCP sur votre routeur et réglez l'option « DHCP » du menu « Setup » sur « On » sur l'unité. Si vous désirez configurer les paramètres réseau manuellement, vérifiez que vous utilisez une adresse IP non utilisée par d'autres périphériques réseau de votre réseau.	45
L'unité n'arrive pas à se connecter à Internet via un routeur sans fil (point d'accès).	Le routeur sans fil (point d'accès) est hors tension.	Mettez le routeur sans fil (point d'accès) sous tension.	—
	L'unité et le routeur sans fil (point d'accès) sont trop éloignés l'un de l'autre.	Rapprochez l'unité et le routeur sans fil (point d'accès).	—
	Un obstacle est présent entre l'unité et le routeur sans fil (point d'accès).	Déplacez l'unité et le routeur sans fil (point d'accès) de sorte qu'il n'y ait pas d'obstacle entre eux.	—
Le réseau sans fil n'est pas localisé.	Il se pourrait que la présence d'un four micro-ondes ou d'autres appareils sans fil à proximité perturbent la communication sans fil.	Mettez ces appareils hors tension.	—
	L'accès au réseau est limité par les paramètres de pare-feu de votre routeur sans fil (point d'accès).	Vérifiez les paramètres de pare-feu du routeur sans fil (point d'accès).	—
L'unité ne détecte pas le PC.	Le réglage du partage de support est incorrect.	Configurez le paramètre de partage et sélectionnez l'unité comme un appareil sur lequel des contenus musicaux sont partagés.	30
	Certains logiciels de sécurité installés sur votre PC bloquent l'accès de l'unité à votre PC.	Vérifiez les réglages des logiciels de sécurité installés sur votre PC.	—
	L'unité et le PC ne se trouvent pas sur le même réseau.	Vérifiez les connexions réseau et vos paramètres de routeur avant de raccorder l'unité et le PC au même réseau.	14
Impossible d'afficher ou de lire les fichiers du serveur multimédia (PC/NAS).	Les fichiers ne sont pas pris en charge par l'unité ou le serveur multimédia.	Utilisez le format de fichier pris en charge à la fois par l'unité et le serveur multimédia. Pour plus d'informations sur les formats de fichier pris en charge par l'unité, reportez-vous à la section « Lecture de musique stockée sur des serveurs multimédias (PC/NAS) ».	30
Impossible de lire la radio Internet.	La station radio Internet sélectionnée n'est pas disponible pour l'instant.	Il se peut que le réseau de la station radio ait rencontré un problème ou que le service ait été arrêté. Tentez de réécouter la station à un autre moment ou sélectionnez une autre station.	—
	La station radio Internet sélectionnée diffuse actuellement un silence audio.	Certaines stations radio Internet diffusent du silence à certains moments de la journée. Tentez de réécouter la station à un autre moment ou sélectionnez une autre station.	—
	L'accès au réseau est limité par les paramètres de pare-feu de vos périphériques réseau (tels que le routeur).	Vérifiez le réglage pare-feu de vos périphériques réseau. La radio Internet n'est lisible que lorsqu'elle passe par le port désigné par chaque station radio. Le numéro de port varie selon la station radio.	—

Anomalies	Causes possibles	Actions correctives	Voir la page
L'iPod ne reconnaît pas l'unité quand vous utilisez AirPlay.	L'unité est connectée à un routeur à plusieurs SSID.	Il se pourrait que la fonction de séparation de réseau du routeur interdise l'accès à l'unité. Connectez l'iPod au SSID ayant accès à l'unité.	—
La mise à jour du microprogramme via le réseau a échoué.	Selon le réseau, il se pourrait que la mise à jour ne soit pas possible.	Remettez à jour le microprogramme via le réseau ou à l'aide d'un dispositif de stockage USB.	49

■ Télécommande

Anomalies	Causes possibles	Actions correctives	Voir la page
La télécommande ne fonctionne pas correctement.	Distance ou angle incorrect.	La télécommande fonctionne jusqu'à une portée de 6 m et à un angle de 30 degrés maximum par rapport au panneau avant.	10
	Les rayons directs du soleil ou un éclairage direct (provenant d'une lampe fluorescente à changement de fréquence, etc.) frappent le capteur de télécommande de cet appareil.	Repositionnez cet appareil.	—
	Les piles sont faibles.	Remplacez toutes les piles.	—

Signalement d'erreurs sur l'afficheur de la face avant

Message	Causes possibles	Actions correctives
Access denied	L'accès au PC est refusé.	Configurez les paramètres de partage et sélectionnez l'unité comme un appareil sur lequel des contenus musicaux sont partagés (p.30).
Access error	L'unité ne parvient pas à accéder au dispositif USB.	Mettez l'unité hors tension et rebranchez votre dispositif USB. Si l'anomalie persiste, essayez un autre dispositif USB.
	L'unité ne parvient pas à accéder à l'iPod.	Éteignez, puis rallumez l'iPod.
	L'unité ne prend pas en charge l'iPod raccordé.	Utilisez un iPod pris en charge par l'unité (p.39).
	Un problème est survenu lors de l'acheminement du signal du réseau vers l'unité.	Assurez-vous que votre routeur et votre modem sont sous tension. Vérifiez la connexion entre l'unité et le routeur (ou concentrateur) (p.14).
Check SP Wires	Les câbles d'enceintes subissent des courts-circuits.	Torsadez solidement les fils nus de chaque câble et raccordez-les correctement à l'unité et aux enceintes.
No content	Le dossier sélectionné ne contient aucun fichier lisible.	Sélectionnez un dossier contenant des fichiers pris en charge par l'unité.
Please wait	L'unité se prépare à se connecter au réseau.	Attendez que le message disparaisse. Si le message reste affiché plus de 3 minutes, mettez l'unité hors tension, puis remettez-la sous tension.
Unable to play	L'unité ne parvient pas à lire les morceaux stockés sur l'iPod pour une raison quelconque.	Vérifiez les données. S'il est impossible de les lire sur l'iPod lui-même, il se peut que la zone de stockage ou les données soient défectueuses.
	L'unité ne parvient pas à lire les morceaux stockés sur le PC pour une raison quelconque.	Vérifiez que l'unité prend en charge le format des fichiers que vous tentez de lire. Pour en savoir plus sur les formats pris en charge par l'appareil, reportez-vous à « Lecture de musique stockée sur des serveurs multimédias (PC/NAS) » (p.30). Si l'unité prend en charge le format de fichier, mais qu'elle ne parvient toujours pas à lire les fichiers, il se peut que le réseau soit surchargé.
Version error	La mise à jour du microprogramme a échoué.	Effectuez à nouveau la mise à jour du microprogramme.

Marques commerciales



« Made for iPod » et « Made for iPhone » signifient qu'un accessoire électronique a été conçu pour se raccorder spécifiquement à un iPod ou un iPhone et a été certifié par le développeur pour répondre aux normes de performance Apple.

Apple n'est pas responsable du bon fonctionnement de cet appareil ou de sa conformité aux normes de sécurité et à la réglementation en vigueur.

Notez que l'utilisation de cet accessoire avec un iPod ou un iPhone peut avoir un effet néfaste sur ses fonctions de liaison sans fil.

AirPlay, iPhone, iPod, iPod nano, iPod touch et iTunes sont des marques commerciales de Apple Inc., déposées aux États-Unis et dans d'autres pays.



DLNA™ et DLNA CERTIFIED™ sont des marques ou des marques déposées de Digital Living Network Alliance. Tous droits réservés. Toute utilisation non autorisée est strictement interdite.

Windows™

Windows est une marque déposée de Microsoft Corporation aux États-Unis et dans les autres pays.

Internet Explorer, Windows Media Audio et Windows Media Player sont des marques commerciales ou des marques déposées de Microsoft Corporation aux États-Unis et/ou dans d'autres pays.

Android™

Android et Google Play sont des marques commerciales de Google, Inc.



Le logo Wi-Fi CERTIFIED est une marque de certification de la Wi-Fi Alliance.

L'identifiant Wi-Fi Protected Setup est une marque de la Wi-Fi Alliance.

Wi-Fi, Wi-Fi Alliance, Wi-Fi CERTIFIED, Wi-Fi Protected Setup, WPA et WPA2 sont des marques ou des marques commerciales de la Wi-Fi Alliance.



L'expression et les logos *Bluetooth*® sont des marques déposées de Bluetooth SIG, Inc. et l'utilisation de ces marques par Yamaha Corporation est sous licence.

Pile de protocoles *Bluetooth* (Blue SDK)

Copyright 1999-2014 OpenSynergy GmbH

Tous droits réservés. Tous droits non publiés réservés.

Explications relatives à la licence GPL

Certaines sections de ce produit font appel à un logiciel dit « libre GPL/LGPL ». Vous disposez uniquement d'un droit d'obtention, de copie, de modification et de redistribution de ce code libre. Pour des informations sur le logiciel libre GPL/LGPL et son obtention, ainsi que sur la licence GPL/LGPL, surfez sur le site Internet de la Yamaha Corporation (<http://download.yamaha.com/sourcecodes/musiccast/>).



MusicCast est une marque commerciale ou marque déposée de la Yamaha Corporation.

Caractéristiques techniques

Réseau

- Prise d'entrée : NETWORK x 1 (100Base-TX/10Base-T)
- Fonction PC Client
- Compatible avec DLNA ver. 1,5
- AirPlay pris en charge
- Radio Internet
- Service de diffusion
- Fonction WiFi
 - Capacité WPS
 - Capacité de partage avec des dispositifs iOS via connexion sans fil et connexion USB
 - Capacité de connexion directe avec un appareil mobile
 - Méthodes de sécurité disponibles : WEP, WPA2-PSK (AES), Mixed Mode
 - Bande de fréquence radio : 2,4 GHz
 - Format de réseau sans fil : IEEE 802.11 b/g/n

Bluetooth

- Fonction Source
 - De cette unité vers l'appareil récepteur (casque *Bluetooth*, par ex.)
 - Codecs pris en chargeSBC
- Fonction récepteur
 - Dispositif source vers cette unité (smartphone/tablette, par ex.)
 - Codecs pris en chargeSBC, AAC
- Capacité de gérer la lecture/l'arrêt depuis l'appareil récepteur
- Version *Bluetooth* Vers. 2.1+EDR
- Profils pris en charge A2DP, AVRCP
- Sortie sans fil *Bluetooth* Catégorie 2
- Distance maximum de communication 10 m sans interférence

USB

- Prise d'entrée : USB x 1 (USB2.0)
- Compatible iPod, mémoire USB de stockage de masse
- Capacité d'alimentation électrique : 1,0 A

Audio

- Puissance de sortie minimum efficace (20 Hz à 20 kHz, 0,04% DHT, 8 Ω) 80 W + 80 W
- Puissance dynamique par canal (IHF) (8/6/4/2 Ω) 105/125/150/178 W
- Puissance maximum par canal (1 kHz, 0,7% DHT, 4 Ω) [Modèles pour le Royaume-Uni et l'Europe] 105 W
- Puissance IEC (1 kHz, 0,04% DHT, 8 Ω) [Modèles pour le Royaume-Uni et l'Europe] 84 W
- Largeur de bande de puissance (canaux G/D principaux) (0,06%DHT 40,0 W, 8Ω) 10 Hz à 50 kHz
- Taux d'amortissement (SPEAKERS A) 1 kHz, 8 Ω 150 ou plus
- Puissance de sortie maximale efficace (JEITA) (1 kHz, 10% DHT, 8 Ω) [Modèle pour l'Asie et modèle standard] 115 W
- Sensibilité/impédance d'entrée
 - PHONO (MM) 3,5 mV/47 kΩ
 - CD, etc. 200 mV/47 kΩ
- Signal d'entrée maximal
 - PHONO (MM) (1 kHz, 0,003% DHT) 60 mV minimum
 - CD, etc. (1 kHz, 0,5% DHT) 2,2 V minimum
- Niveau/impédance de sortie
 - CD, etc. (signal de 1 kHz, 200 mV)
 - OUT 200 mV/1,1 kΩ
 - SUBWOOFER PRE OUT 4,0 V / 1,2 kΩ (fréquence de coupure) 90 Hz
 - PHONES (charge de 8 Ω) 410 mV/470 Ω
- Réponse en fréquence
 - CD, etc. (20 Hz à 20 kHz) 0 ± 0,5 dB
 - CD, etc. (10 Hz à 100 kHz, PURE DIRECT actif) 0 ± 1,0 dB
- Déviation d'égalisation RIAA
 - PHONO (MM) ± 0,5 dB

- Distorsion harmonique totale
 - PHONO (MM) vers OUT (20 Hz à 20 kHz, 3 V) 0,025% maximum
 - CD, etc. vers SPEAKERS (20 Hz à 20 kHz, 40,0 W, 8 Ω) 0,015% maximum
- Rapport signal/bruit (Réseau IHF-A)
 - PHONO (MM) (entrée court-circuitée, 5 mV) 87 dB maximum
 - CD, etc. (entrée court-circuitée, 200 mV) 100 dB maximum
- Bruit résiduel (réseau IHF-A) 30 μV
- Séparation de canaux
 - CD, etc. (5,1 kΩ entrée court-circuitée, 1/10 kHz) 65/50 dB minimum
- Caractéristiques du contrôle du son
 - BASS
 - Accentuation/atténuation (20 Hz) ± 10 dB
 - Fréquence de transfert 350 Hz
 - TREBLE
 - Accentuation/atténuation (20 kHz) ± 10 dB
 - Fréquence de transfert 3,5 kHz
- Commande Loudness continue
 - Atténuation 1 kHz -30 dB
- Erreur de détection de gain (+16,5 à -80 dB) maximum 0,5 dB
- Entrée numérique (OPTICAL/COAXIAL)
 - Fréquences d'échantillonnage prises en charge 32/44,1/48/88,2/96/176,4/192 kHz

FM

- Gamme de syntonisation
 - [Modèles pour les États-Unis et le Canada] 87,5 à 107,9 MHz
 - [Modèle pour l'Asie et modèle général] 87,5/87,50 à 108,0/108,00 MHz
 - [Modèles pour le R.-U., l'Europe, la Corée et l'Australie] 87,50 à 108,00 MHz
- Seuil de sensibilité à 50 dB (IHF, 1 kHz, 100% MOD.)
 - Mono 3,0 μV (20,8 dBf)
- Rapport signal/bruit (IHF)
 - Mono/Stéréo 65 dB/64 dB
- Distorsion harmonique (1 kHz)
 - Mono/Stéréo 0,5%/0,6%
- Entrée d'antenne 75 W asymétrique

AM

- Gamme de syntonisation
 - [Modèles pour les États-Unis et le Canada] 530 à 1710 kHz
 - [Modèle pour l'Asie et modèle général] .. 530/531 à 1710/1611 kHz
 - [Modèles pour le R.-U., l'Europe, la Corée et l'Australie] 531 à 1611 kHz

Généralités

- Tension d'alimentation
 - [Modèles pour les États-Unis et le Canada] CA 120 V, 60 Hz
 - [Modèle général] CA 110-120/220-240 V, 50/60 Hz
 - [Modèle pour la Corée] CA 220 V, 60 Hz
 - [Modèle pour l'Australie] CA 240 V, 50 Hz
 - [Modèles pour le Royaume-Uni et l'Europe] CA 230 V, 50 Hz
 - [Modèle pour l'Asie] CA 220-240 V, 50/60 Hz
- Consommation 190 W
- Hors tension 0,1 W
- Consommation en veille (donnée de référence) 0,1 W
- Network Standby on
 - Câblé 1,7 W
 - Sans fil (Wi-Fi/Wireless Direct/*Bluetooth*) 1,8 W/1,9 W/1,6 W
- Consommation maximum (1 kHz, 8 Ω, 10% THD) [Modèles pour le Royaume-Uni, l'Australie, l'Asie et modèle standard] 380 W
- Dimensions (L x H x P) 435 x 151 x 392 mm
- Poids 9,8 kg

*Les spécifications peuvent être modifiées sans avis préalable.

Index

A	
AirPlay.....	35
AirPlay (lecture).....	35
Alimentation, mode ECO.....	47
AM, écoute d'émissions.....	24
Antenne AM, raccordement.....	13
Antenne FM, raccordement.....	13
Antenne sans fil.....	8
Antenne sans fil (Wi-Fi).....	14
Appareils audio, raccordement.....	11
Audio Receive (Bluetooth, menu Setup).....	46
Audio Send (Bluetooth, menu Setup).....	46
Auto Power Standby.....	47
Auto Preset (menu Option).....	24
AutoPowerStdby (menu Setup).....	47
B	
BALANCE, commande.....	22
BASS, commande.....	22
Bifilaire, raccordement.....	12
Bluetooth.....	28
Bluetooth (connexion).....	28
Bluetooth (jumelage).....	28
Bluetooth (lecture).....	28
Bluetooth (menu Setup).....	46
Bluetooth Standby.....	46
Bookmark (radio Internet).....	34
Bouton WPS, configuration une pression.....	17
C	
Câble d'enceinte, raccordement.....	12
Câble de réseau.....	14
Casque.....	6
Clear Preset (menu Option).....	26
Clock Time (Radio Data System).....	27
Connection (Network, menu Setup).....	45
Connexion filaire (réseau).....	14
Connexion réseau.....	15, 20
Connexion réseau (menu Setup).....	45
Connexion réseau (réseau local sans fil).....	16, 17, 18, 19
Connexion sans fil (Bluetooth).....	28
Connexion sans fil (réseau).....	16, 17, 18, 19
Connexion, méthode (Réseau).....	45
Cordon d'alimentation, raccordement.....	14
D	
DHCP (Network, menu Setup).....	45
Digital Media Controller.....	45
DIMMER.....	5
DISPLAY.....	41
DLNA.....	30
DMC Control (Network, menu Setup).....	45
E	
ECO Mode (menu Setup).....	47
Écoute (radio FM/AM).....	24
Écoute (radio Internet).....	33
Enceintes, balance.....	22
Enceintes, raccordement.....	12
Enceintes, sélection.....	21
Erreur, messages.....	57
F	
Fichier audio, format (PC/NAS).....	30
Fichier audio, format (USB).....	37
FM, écoute d'émissions.....	24
FM, mode.....	24
Fonction de mémorisation.....	42
I	
ID système.....	46
Impédance d'enceinte.....	48
Information (Network, menu Setup).....	45
Informations, changement (afficheur de la face avant).....	41
INIT (menu ADVANCED SETUP).....	48
Initial Volume (menu Setup).....	47
Initialisation.....	48
INPUT, sélecteur.....	21
IP Address (Network, menu Setup).....	45
IP, réglage d'adresse.....	45
iPod (connexion).....	39
iPod (lecture aléatoire).....	40
iPod (lecture répétée).....	40
iPod (lecture).....	39
iPod, lecture de contenus (AirPlay).....	35
iPod, lecture de contenus (USB).....	39
iTunes, lecture de contenus (AirPlay).....	35
L	
Lecture (PC/NAS).....	30
Lecture aléatoire (PC/NAS).....	32
Lecture répétée (PC/NAS).....	32
Lecture, opérations de base.....	21
LOUDNESS, commande.....	22
M	
MANUAL (Wireless, menu Setup).....	18
Max Volume (menu Setup).....	47
MEMORY.....	25, 26, 42
Menu ADVANCED SETUP.....	48
Menu Option.....	43
Menu Setup.....	44
Microprogramme, mise à jour.....	46, 49, 50
Microprogramme, version.....	46, 49
Minuterie.....	23
Mono (radio FM).....	24
Mono (réception FM).....	24
MusicCast CONTROLLER.....	3
N	
NAS (Network Attached Storage), connexion.....	14
NAS, lecture de contenus.....	30

Net Radio	33	SHUFFLE (PC/NAS)	32
Network (menu Setup)	45	SHUFFLE (USB)	38
Network Name (Network, menu Setup)	46	Signal Info. (menu Option)	43
Network Standby	45	SLEEP, témoin	23
NEW FW Available	50	SP IMP. (menu ADVANCED SETUP)	48
O		SPEAKERS A/B	21
OPTION	43	SSID (Wireless Direct, menu Setup)	19
P		SSID (Wireless, menu Setup)	18
Panneau arrière (éléments et fonctions)	8	Standby (Bluetooth, menu Setup)	46
Panneau avant (commandes et fonctions)	5, 7	Standby (Network, menu Setup)	45
Partage de support, réglage	30	STATUS (Information, menu Setup)	20
Partage du réglage de connexion sans fil (appareil iOS)	16	Stéréo (réception FM)	24
PC, connexion	14	T	
PC, lecture de contenus	30	Télécommande (commandes et fonctions)	9
Perform Update	46	Télécommande, ID	48
Piles	10	Témoin Bluetooth	7
Préréglage auto (radio FM)	24	Témoin d'intensité du signal	7
Présélection (radio FM/AM)	25, 26	Témoin Wi-Fi	7
Preset	42	Témoins d'enceinte	7
Preset (réseau)	42	Timbre, commande	22
Prise PHONES	6	Transmission audio (Bluetooth)	46
Prises ANTENNA	13	TREBLE, commande	22
Prises CD	8, 11	U	
Prises COAXIAL	8, 11	UPDATE (menu ADVANCED SETUP)	49
Prises LINE	8, 11	Update (Network, menu Setup)	46
Prises OPTICAL	8, 11	USB	37
Prises PHONO	8, 11	USB (connexion)	37
Prises SUBWOOFER PRE OUT	8, 11	USB (iPod)	39
Program Service (Radio Data System)	27	USB (lecture aléatoire)	38
Program Type (Radio Data System)	27	USB (lecture répétée)	38
R		USB (lecture)	37
Radio Data System (FM radio)	27	USB, lecture de contenus	37
Radio Data System information	27	V	
Radio Internet (vTuner)	33	VERSION (menu ADVANCED SETUP)	49
Radio Text (Radio Data System)	27	Version (Network, menu Setup)	46
Réception audio (Bluetooth)	46	Vol. Interlock (menu Option)	43
REMOTE ID (menu ADVANCED SETUP)	48	Volume initial, réglage	47
REPEAT (iPod)	40	Volume Interlock (menu Option)	43
REPEAT (PC/NAS)	32	Volume max., réglage	47
REPEAT (USB)	38	Volume Trim (menu Option)	43
Réseau (connexion filaire)	14	Volume, commande	21
Réseau, informations	45	W	
Réseau, réglage manuel	18	WAC	16
Réseau, statut de connexion	20	Wired (Network, menu Setup)	45
S		Wireless (Network, menu Setup)	45
Security (Wireless Direct, menu Setup)	19	Wireless (WAC) (Wireless, menu Setup)	16
Security (Wireless, menu Setup)	18	Wireless Accessory Configuration	16
Security Key (Wireless Direct, menu Setup)	19	Wireless Direct	19
Security Key (Wireless, menu Setup)	18	WirelessDirect (Network, menu Setup)	45
Sélection d'entrée, touches	21	WPS (Wireless, menu Setup)	17
Server	30		
Serveur, raccordement	14		
SETUP	44		
SHUFFLE (iPod)	40		

Vorsicht: Vor der bedienung dieses gerätes durchlesen.

- 1 Um optimales Leistungsvermögen sicherzustellen, lesen Sie bitte die Anleitung aufmerksam durch. Bewahren Sie die Anleitung danach für spätere Nachschlagzwecke sorgfältig auf.
- 2 Diese Anlage muß an einem gut belüfteten, kühlen, trockenen und sauberen Ort aufgestellt werden – geschützt vor direkter Sonnenbestrahlung, Wärmequellen, Vibrationen, Staub, Feuchtigkeit und sehr niedrigen Temperaturen. Für eine sachgemäße Belüftung sollten folgende Mindestabstände gewährleistet sein.
Oben: 30 cm
Hinten: 20 cm
Seiten: 20 cm
- 3 Stellen Sie dieses Gerät entfernt von anderen elektrischen Haushaltgeräten, Motoren oder Transformatoren auf, um Brummgeräusche zu vermeiden.
- 4 Setzen Sie dieses Gerät keinen plötzlichen Temperaturänderungen von kalt auf warm aus, und stellen Sie dieses Gerät nicht an Orten mit hoher Luftfeuchtigkeit auf (z.B. in Räumen mit Luftbefeuchtern), um Kondensation im Inneren des Gerätes zu vermeiden, da es anderenfalls zu elektrischen Schlägen, Feuer, Beschädigung dieses Gerätes und/oder zu persönlichen Verletzungen kommen kann.
- 5 Vermeiden Sie die Aufstellung dieses Gerätes an Orten, an welchen Fremdkörper in das Gerät fallen können bzw. an welchen Flüssigkeiten auf das Gerät verschüttet werden können. Stellen Sie auf der Oberseite des Gerätes niemals folgendes auf:
 - Andere Komponenten, da diese Beschädigung und/oder Verfärbung der Oberfläche dieses Gerätes verursachen können.
 - Brennende Objekte (z.B. Kerzen), da diese Feuer, Beschädigung des Gerätes und/oder persönliche Verletzungen verursachen können.
 - Mit Flüssigkeiten gefüllte Behälter, da diese umfallen und die Flüssigkeit auf das Gerät verschütten können, wodurch es zu elektrischen Schlägen für den Anwender und/oder zu Beschädigung des Gerätes kommen kann.
- 6 Decken Sie dieses Gerät niemals mit Zeitungen, Tischdecken, Vorhängen usw. ab, damit die Wärmeabfuhr nicht behindert wird. Falls die Temperatur im Inneren des Gerätes ansteigt, kann es zu Feuer, Beschädigung des Gerätes und/oder zu persönlichen Verletzungen kommen.
- 7 Schließen Sie dieses Gerät erst an eine Wandsteckdose an, nachdem alle anderen Anschlüsse ausgeführt wurden.
- 8 Stellen Sie dieses Gerät niemals mit der Unterseite nach oben auf, da es sonst beim Betrieb zu Überhitzung mit möglichen Beschädigungen kommen kann.
- 9 Wenden Sie niemals Gewalt bei der Bedienung der Schalter, Knöpfe und/oder Kabel an.
- 10 Wenn Sie das Netzkabel von der Wandsteckdose abtrennen, fassen Sie immer den Netzstecker an; ziehen Sie niemals an dem Kabel.
- 11 Reinigen Sie dieses Gerät niemals mit chemisch behandelten Tüchern; anderenfalls kann das Finish beschädigt werden. Verwenden Sie ein reines, trockenes Tuch.
- 12 Verwenden Sie nur die für dieses Gerät vorgeschriebene Netzspannung. Falls Sie eine höhere als die vorgeschriebene Netzspannung verwenden, kann es zu Feuer, Beschädigung dieses Gerätes und/oder zu persönlichen Verletzungen kommen. Yamaha kann nicht verantwortlich gemacht werden für Schäden, die auf die Verwendung dieses Gerätes mit einer anderen als der vorgeschriebenen Spannung zurückzuführen sind.
- 13 Um Schäden durch Blitzschlag zu vermeiden, ziehen Sie das Netzkabel bei Gewitter ab.
- 14 Versuchen Sie niemals ein Modifizieren oder Ändern dieses Gerätes. Falls eine Wartung erforderlich ist, wenden Sie sich bitte an einen Yamaha-Kundendienst. Das Gehäuse sollte niemals selbst geöffnet werden.
- 15 Falls Sie das Gerät für längere Zeit nicht verwenden (z.B. während der Ferien), ziehen Sie den Netzstecker von der Netzdose ab.
- 16 Lesen Sie unbedingt den Abschnitt „Problembeseitigung“ in dieser Anleitung durch, um zu erfahren, wie Sie zunächst im Hinblick auf häufige Bedienfehler prüfen, bevor Sie entscheiden, dass das Gerät defekt ist.
- 17 Bevor Sie dieses Gerät an einen anderen Ort transportieren, drücken Sie die Φ -Taste, um das Gerät auszuschalten, und ziehen Sie danach den Netzstecker von der Netzdose ab.
- 18 Es kommt zu Kondensatbildung, wenn die Umgebungstemperatur plötzlich ändert. Ziehen Sie den Netzstecker von der Netzdose ab, und lassen Sie das Gerät ruhen.
- 19 Falls Sie das Gerät für längere Zeit in Betrieb halten, kann sich das Gerät erwärmen. Schalten Sie das System aus und lassen Sie das Gerät abkühlen.
- 20 Stellen Sie dieses Gerät in die Nähe der Steckdose und so auf, dass der Netzstecker gut zugänglich ist.
- 21 Die Batterien dürfen nicht starker Hitze wie direktem Sonnenschein, Feuer o.ä. ausgesetzt werden. Entsorgen Sie Batterien gemäß den örtlichen Vorschriften.
- 22 Zu starker Schalldruck von Ohrhörern und Kopfhörern kann zu Gehörschäden führen.

Dieses Gerät ist nicht vom Netz abgetrennt, so lange der Netzstecker an eine Netzdose angeschlossen ist, auch wenn das Gerät selbst ausgeschaltet wurde mit Φ . Dieser Status wird als Bereitschaftsmodus bezeichnet. Auch in diesem Status weist das Gerät einen geringen Stromverbrauch auf.

WARNUNG

UM DIE GEFAHR EINES FEUERS ODER EINES ELEKTROSCHOCKS ZU VERMEIDEN, DARF DAS GERÄT WEDER REGEN NOCH FEUCHTIGKEIT AUSGESETZT WERDEN.

Verwenden Sie dieses Gerät nicht in einer Entfernung von weniger als 22 cm zu Personen mit implantiertem Herzschrittmacher oder Defibrillator.



Dieses Etikett muss bei Produkten angebracht werden, deren Oberseite während des Betriebs heiß sein kann.

■ Hinweise zu Fernbedienungen und Batterien

- Verschütten Sie kein Wasser oder andere Flüssigkeiten auf die Fernbedienung.
- Lassen Sie die Fernbedienung nicht fallen.
- Belassen oder lagern Sie die Fernbedienung niemals in folgenden Umgebungen:
 - Orte mit hoher Luftfeuchtigkeit, z. B. Badezimmer
 - Orte mit hohen Temperaturen, z. B. in Nähe einer Heizung oder eines Ofens
 - Orte mit extrem niedrigen Temperaturen
 - staubige Orte
- Legen Sie die Batterien entsprechend der Polaritätsmarkierungen (+ und –) ein.
- Wechseln Sie alle Batterien aus, sobald die Reichweite der Fernbedienung abnimmt.
- Sollten die Batterien erschöpft sein, nehmen Sie sie sofort aus der Fernbedienung heraus, um Explosionen oder ein Auslaufen von Säure zu vermeiden.
- Wenn Sie ausgelaufene Batterien vorfinden, entsorgen Sie die Batterien sofort, und berühren Sie dabei nicht das ausgelaufene Material. Falls das ausgelaufene Material in Kontakt mit Ihrer Haut kommt oder in Augen oder Mund gelangt, spülen Sie die betroffene Stelle sofort mit Wasser und wenden Sie sich dann an einen Arzt. Reinigen Sie das Batteriefach sorgfältig, bevor Sie neue Batterien einsetzen.
- Verwenden Sie alte Batterien nicht zusammen mit neuen. Dies kann die Lebensdauer der neuen Batterien einschränken oder zum Auslaufen der alten Batterien führen.
- Verwenden Sie keine unterschiedlichen Batterietypen (wie z. B. Alkali- und Manganbatterien) zusammen. Lesen Sie die Aufschrift auf der Verpackung aufmerksam durch, da unterschiedliche Batterietypen gleiche Form und Farbe aufweisen können.
- Bevor Sie neue Batterien einsetzen, wischen Sie das Batteriefach sauber.
- Bewahren Sie Batterien außerhalb der Reichweite von Kindern auf. Wenn Kinder Batterien in den Mund nehmen, sind sie Gefahren ausgesetzt.
- Wenn sich die Batterien entladen, lässt die Reichweite der Fernbedienung beträchtlich nach. In solchem Fall müssen die Batterien schnellstens erneuert werden.
- Soll das Gerät für längere Zeit nicht benutzt werden, nehmen Sie die Batterien heraus. Andernfalls können die Batterien sich entladen, auslaufen und möglicherweise das Gerät beschädigen.
- Werfen Sie Batterien nicht in den normalen Haushaltsmüll. Entsorgen Sie Batterien gemäß den örtlichen Vorschriften.

Verbraucherinformation zur Sammlung und Entsorgung alter Elektrogeräte und benutzter Batterien



Befinden sich diese Symbole auf den Produkten, der Verpackung und/oder beiliegenden Unterlagen, so sollten benutzte elektrische Geräte und Batterien nicht mit dem normalen Haushaltsabfall entsorgt werden.



In Übereinstimmung mit Ihren nationalen Bestimmungen und den Richtlinien 2002/96/EC und 2006/66/EC, bringen Sie bitte alte Geräte und benutzte Batterien zur fachgerechten Entsorgung, Wiederaufbereitung und Wiederverwendung zu den entsprechenden Sammelstellen.



Durch die fachgerechte Entsorgung der Elektrogeräte und Batterien helfen Sie, wertvolle Ressourcen zu schützen und verhindern mögliche negative Auswirkungen auf die menschliche Gesundheit und die Umwelt, die andernfalls durch unsachgerechte Müllentsorgung auftreten könnten.

Pb

Für weitere Informationen zum Sammeln und Wiederaufbereiten alter Elektrogeräte und Batterien, kontaktieren Sie bitte Ihre örtliche Stadt- oder Gemeindeverwaltung, Ihren Abfallentsorgungsdienst oder die Verkaufsstelle der Artikel.

[Entsorgungsinformation für Länder außerhalb der Europäischen Union]

Diese Symbole gelten nur innerhalb der Europäischen Union. Wenn Sie solche Artikel ausrangieren möchten, kontaktieren Sie bitte Ihre örtlichen Behörden oder Ihren Händler und fragen Sie nach der sachgerechten Entsorgungsmethode.

Anmerkung zum Batteriesymbol (untere zwei Symbolbeispiele):

Dieses Symbol kann auch in Kombination mit einem chemischen Symbol verwendet werden. In diesem Fall entspricht dies den Anforderungen der Richtlinie zur Verwendung chemischer Stoffe.

Wir, die Yamaha Music Europe GmbH, erklären hiermit, dass dieses Gerät die wesentlichen Anforderungen und sonstigen maßgeblichen Bestimmungen der Richtlinie 1999/5/EC erfüllt.

Yamaha Music Europe GmbH

Siemensstr. 22-34 25462 Rellingen, Germany
Tel: +49-4101-303-0



Bluetooth

- *Bluetooth* ist eine Technologie zur drahtlosen Kommunikation zwischen Geräten innerhalb eines Bereichs von ungefähr 10 m, die das 2,4-GHz-Frequenzband verwendet, ein Band, das ohne Lizenz verwendet werden kann.

Handhabung von Bluetooth-Kommunikationen

- Das von *Bluetooth*-kompatiblen Geräten verwendete 2,4-GHz-Band ist ein Frequenzband, das von vielen Gerätearten verwendet wird. *Bluetooth*-kompatible Geräte verwenden zwar eine Technologie, welche die Einflüsse anderer Komponenten, die das gleiche Frequenzband verwenden, minimiert, aber solche Einflüsse können die Kommunikationsgeschwindigkeit oder die -entfernung reduzieren und in einigen Fällen die Kommunikation unterbrechen.
- Die Geschwindigkeit der Signalübertragung und die Entfernung, in welcher eine Kommunikation möglich ist, variiert abhängig von der Entfernung zwischen den kommunizierenden Geräten, dem Vorhandensein von Hindernissen, den Bedingungen der Funkwellen und der Art des Geräts.
- Yamaha garantiert nicht alle drahtlosen Verbindungen zwischen dieser Einheit und Geräten, die mit der *Bluetooth*-Funktion kompatibel sind.

Inhaltsverzeichnis

EINFÜHRUNG

Funktionen dieses Geräts	2
Quellen, die mit diesem Gerät abgespielt werden können ...	2
Meistern nützlicher Apps (MusicCast CONTROLLER)...	3
Mitgeliefertes Zubehör	4
Bedienungselemente und deren Funktion	5
Frontblende.....	5
Frontblende-Display.....	7
Rückseite.....	8
Fernbedienung.....	9

VORBEREITUNG

Anschlüsse	11
Anschließen der Lautsprecher.....	12
Anschließen der UKW- und MW-Antennen.....	13
Anschließen des Netzkabels.....	14
Anwenden einer Drahtlos-Antenne.....	14
Anschließen des Netzkabels.....	14
Verbinden mit einem Netzwerk	15
Freigeben der iOS-Geräteeinstellung.....	16
Verwenden der WPS-Konfiguration per Knopfdruck.....	17
Manuelles Konfigurieren der Netzwerkparameter.....	18
Anschließen eines Mobilgeräts direkt am Gerät (Wireless Direct).....	19
Prüfen des Netzwerkverbindungsstatus.....	20

GRUNDBEDIENUNG

Wiedergabe	21
Wiedergeben einer Quelle.....	21
Verwendung des Einschlaf-Timers.....	23
FM-/AM-Radio (UKW/MW) hören	24
UKW/MW-Abstimmung.....	24
Automatischer Festsendersuchlauf (nur FM-Sender).....	24
Manuelle Festsenderspeicherung.....	25
Abrufen eines Festsenders.....	26
Löschen eines Festsenders.....	26
Einstellung von Sendern mit Radio Data System.....	27
Wiedergabe von Musik mit Bluetooth	28
Anschließen eines Bluetooth-Geräts (Pairing).....	28
Wiedergabe von Audioinhalten von Bluetooth-Geräten.....	28
Trennen einer Bluetooth-Verbindung.....	29
Wiedergabe von auf Media-Servern (PCs/NAS) gespeicherter Musik	30
Einstellen der Freigabe von Musikdateien.....	30
Wiedergabe von Musikinhalten vom Computer.....	31
Internetradio hören	33
Speichern von Lieblings-Internetradiosendern (Bookmarks).....	34

Wiedergabe von iPod/iTunes-Musik über ein Netzwerk (AirPlay)	35
Wiedergabe von Musikinhalten von iPod/iTunes.....	35
Wiedergabe von auf einem USB-Speichergerät gespeicherter Musik	37
Anschließen eines USB-Speichergeräts.....	37
Wiedergabe von Inhalten eines USB-Speichergeräts.....	37
Wiedergabe von iPod-Musik	39
Anschließen eines iPod.....	39
Wiedergabe von iPod-Inhalten.....	39
Umschalten der Informationen auf dem Frontblende-Display	41
Speichern des aktuell wiedergegebenen Songs (Preset-Funktion)	42
Preset speichern.....	42
Abrufen eines Presets.....	42

ERWEITERTE BEDienung

Konfigurieren der Wiedergabeeinstellungen für verschiedene Wiedergabequellen (Menü Option)	43
Option-Menüeinträge.....	43
Konfigurieren verschiedener Funktionen (Menü Setup)	44
Setup-Menüeinträge.....	44
Network.....	45
Bluetooth.....	46
Max Volume.....	47
Initial Volume.....	47
AutoPowerStdby (Auto Power Standby).....	47
ECO Mode.....	47
Konfigurieren der Systemeinstellungen (Menü ADVANCED SETUP)	48
Einträge des Menüs ADVANCED SETUP.....	48
Ändern der Lautsprecherimpedanz-Einstellung (SP IMP.).....	48
Auswählen der Fernbedienungs-ID (REMOTE ID).....	48
Wiederherstellen der Vorgabeeinstellungen (INIT).....	48
Aktualisieren der Firmware (UPDATE).....	49
Prüfen der Firmware-Version (VERSION).....	49
Aktualisieren der Firmware des Geräts über das Netzwerk	50

ZUSÄTZLICHE INFORMATIONEN

Problembhebung	51
Fehleranzeigen im Frontblende-Display	57
Warenzeichen	58
Technische Daten	59
Index	60

- Ein „Hinweis“ enthält Vorsichtsmaßnahmen zur Bedienung des Geräts und dessen Anwendungsgrenzen. Das Symbol  deutet auf zusätzliche Erklärungen für eine bessere Bedienung hin.
- Diese Anleitung beschreibt die Bedienvorgänge unter Verwendung der Fernbedienung.
- In dieser Anleitung werden alle „iPod“- und „iPhone“-Geräte als „iPod“ bezeichnet. Falls nicht anders angegeben, steht „iPod“ gleichsam für „iPod“ und „iPhone“.
- In dieser Anleitung werden iOS- und Android-Mobilgeräte kollektiv als „Mobilgeräte“ bezeichnet. Die genaue Bezeichnung wird nur wenn notwendig erwähnt.

Funktionen dieses Geräts

Bei diesem Gerät handelt es sich um einen Netzwerk-Receiver, welcher Netzwerkquellen wie Media-Server und Mobilgeräte unterstützt.

Er unterstützt die Wiedergabe von sowohl analogen Quellen wie CD-Playern als auch *Bluetooth*-Geräten und Netzwerk-Streaming-Diensten.

Quellen, die mit diesem Gerät abgespielt werden können

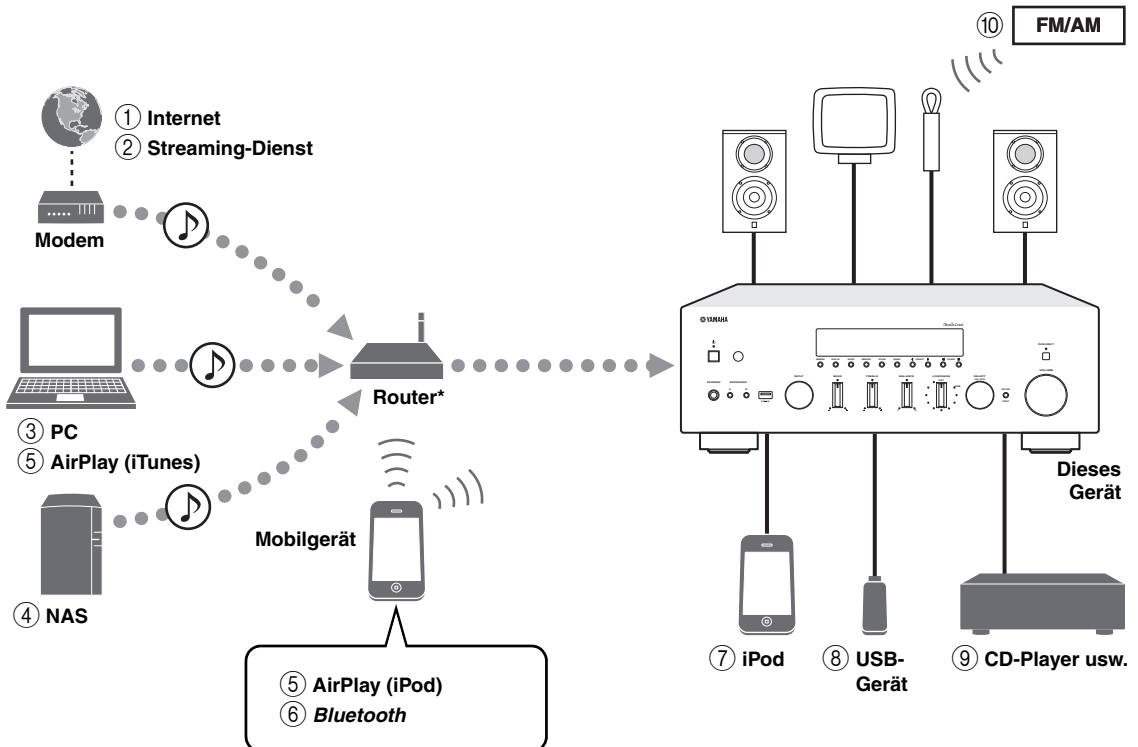

* Für die Nutzung eines Mobilgeräts benötigen Sie einen im Handel erhältlichen Wireless-Router (Access Point).

- ① Wiedergabe von Internetradiosendern (S. 33)
- ② Wiedergabe von Streaming-Diensten (Siehe die Beilage für die einzelnen Dienste.)
- ③ Wiedergabe von auf dem Computer gespeicherten Musikdateien (S. 30)
- ④ Wiedergabe von auf NAS gespeicherten Musikdateien (S. 30)
- ⑤ Wiedergabe von auf iPod/in iTunes gespeicherten Musikdateien mit AirPlay (S. 35)
- ⑥ Wiedergabe von Audioinhalten von *Bluetooth*-Geräten (S. 28)
- ⑦ Wiedergabe von auf iPod gespeicherten Musikdateien (S. 39)
- ⑧ Wiedergabe von auf USB-Speichergeräten befindlichen Musikdateien (S. 37)
- ⑨ Wiedergabe von externen Komponenten (S. 11)
- ⑩ FM-/AM-Radio (UKW/MW) hören (S. 24)



Näheres zum Anschluss der externen Geräte siehe „Anschlüsse“ (S. 11).

Meistern nützlicher Apps (MusicCast CONTROLLER)

Wenn Sie die kostenlose zugehörige MusicCast CONTROLLER App auf ein Mobilgerät installieren, können Sie dieses Gerät bedienen, programmieren oder Streaming-Dienste darauf abspielen. Näheres hierzu unter dem Suchwort „MusicCast CONTROLLER“ im App Store oder bei Google Play.

■ Funktionen von MusicCast CONTROLLER

- Grundbedienung dieses Geräts (Einschalten/Bereitstellen, Lautstärke anpassen und Eingangsquelle wählen)
- Wiedergabe von auf Computern (Servern) gespeicherten Songs
- Auswahl eines Internetradiosenders
- Wiedergabe von auf Mobilgeräten gespeicherter Musik
- Wiedergabe von Musik von einem Streaming-Dienst
- Übertragung und Empfang von Audio zwischen diesem Gerät und anderen MusicCast-kompatiblen Geräten von Yamaha

Näheres hierzu siehe MusicCast Setup-Anleitung.

Mitgeliefertes Zubehör

Prüfen Sie, ob das folgende Zubehör im Lieferumfang des Produkts enthalten ist.

Fernbedienung

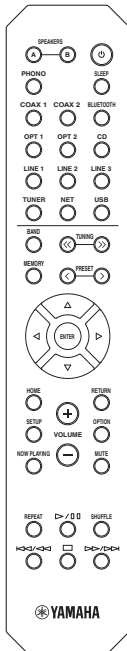

AM-Antenne



FM-Antenne

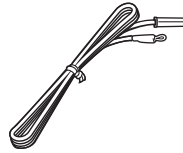

Batterien (x2) (AA, R6, UM-3)

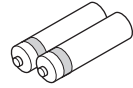

MusicCast Setup-Anleitung



Bedienungselemente und deren Funktion

Frontblende

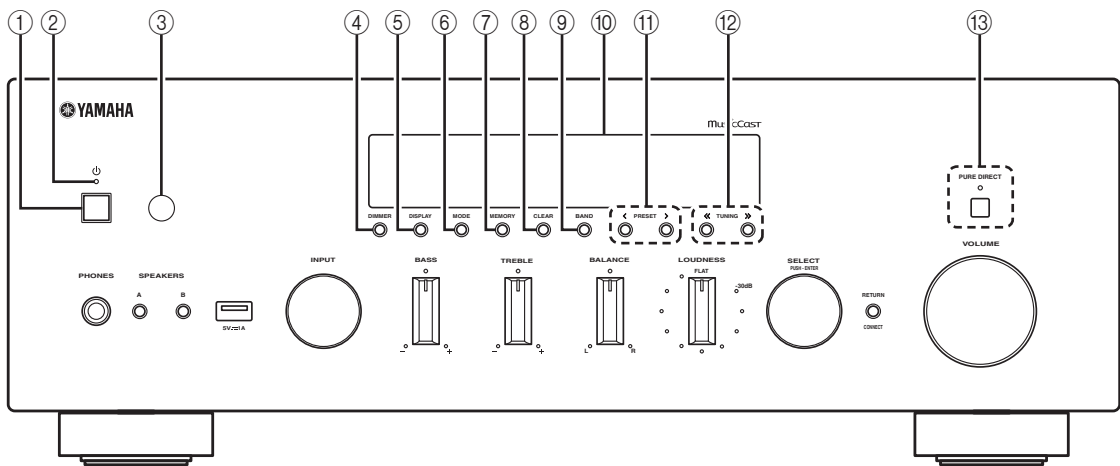

① ⏻ (Netz)

Schaltet das Gerät ein und aus (Bereitschaft).

② Anzeige STANDBY/ON

Leuchtet folgendermaßen:

Leuchtet hell: Gerät ist eingeschaltet

Leuchtet schwach: Bereitschaftsmodus

Hinweis

Im Bereitschaftsmodus verbraucht dieses Gerät eine geringe Strommenge, um die Infrarotsignale von der Fernbedienung empfangen zu können.

③ Fernbedienungssensor

Empfängt die Infrarotsignale von der Fernbedienung.

④ DIMMER

Stellt die Helligkeit des Frontblende-Displays ein.

Drücken Sie diese Taste wiederholt, um eine von 5 Helligkeitsstufen zu wählen.

⑤ DISPLAY

Schaltet die am Frontblende-Display angezeigten Informationen um (S. 41).

⑥ MODE

Schaltet den UKW-Empfang zwischen automatischem Stereomodus und monauralem Modus um (S. 24).

Schaltet die iPod-Bedienungsmodi um (S. 40).

⑦ MEMORY

Speichert den aktuellen UKW-/MW-Sender als Festsender, wenn TUNER die gewählte Eingangsquelle ist (S. 25).

Speichert den aktuell wiedergegebenen Song oder Streaming-Sender als Preset, wenn NET oder USB (außer iPod) die gewählte Eingangsquelle ist (S. 42).

⑧ CLEAR

Löscht einen UKW-/MW-Festsender, wenn TUNER die gewählte Eingangsquelle ist (S. 26).

⑨ BAND

Schaltet zwischen FM (UKW) und AM (MW) um (S. 24).

⑩ Frontblende-Display

Zeigt Informationen über den Betriebszustand dieses Gerätes an.

⑪ PRESET </>

Ruft einen FM-/AM-Festsender (S. 26) oder ein Song-/Streaming-Sender-Preset (S. 42) auf.

⑫ TUNING <</>

Wählen die Abstimmfrequenz, wenn TUNER die gewählte Eingangsquelle ist (S. 24).

⑬ PURE DIRECT und Anzeige

Erlaubt die Wiedergabe einer Quelle im reinstmöglichen Klang (S. 21). Wenn diese Funktion aktiviert ist, leuchtet die entsprechende Anzeige und erlischt das Frontblende-Display.

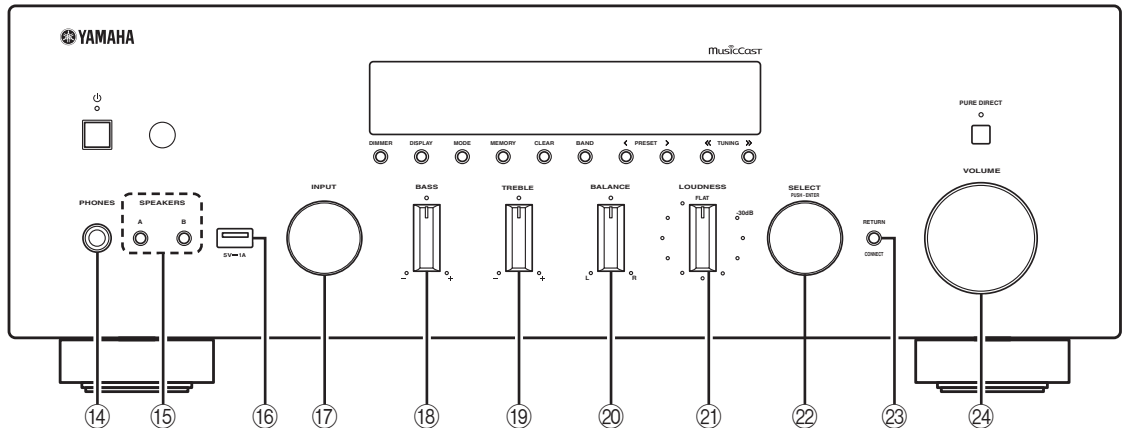

14 Buchse PHONES

Gibt das Audiosignal an Ihre Kopfhörer aus für ungestörtes und nicht störendes Hören.

15 SPEAKERS A/B

Schalten die an den rückseitigen Anschlüssen SPEAKERS A und/oder SPEAKERS B angeschlossenen Lautsprecherpaare entsprechend ein oder aus.

16 Buchse USB

Für den Anschluss eines USB-Speichergerätes (S. 37) oder iPods (S. 39).

17 Regler INPUT

Wählt die Eingangsquelle, die Sie hören möchten.

18 Regler BASS +/-

Erhöht oder verringert den Pegel der niedrigen Frequenzen. In der Mittelstellung wird ein linearer Frequenzgang erzeugt (S. 22).

19 Regler TREBLE +/-

Erhöht oder verringert den Pegel der hohen Frequenzen. In der Mittelstellung wird ein linearer Frequenzgang erzeugt (S. 22).

20 Regler BALANCE

Stellt das Lautstärkeverhältnis zwischen linkem und rechtem Lautsprecher ein, um Unterschiede durch die Anordnung der Lautsprecher oder durch Raumgegebenheiten auszugleichen (S. 22).

21 Regler LOUDNESS

Stellt bei jedem Lautstärkepegel ein komplettes Klangspektrum sicher, um den Empfindlichkeitsverlust des menschlichen Gehörs für die oberen und unteren Frequenzbereiche bei niedriger Lautstärke auszugleichen (S. 22).

22 SELECT/ENTER (Jograd)

Drehen Sie das Jog Dial, um eine Einstellung zu wählen, und drücken Sie es dann, um sie zu bestätigen.

23 RETURN

Keht auf dem Frontblende-Display zurück zur vorherigen Anzeige.

CONNECT

Zum Bedienen dieses Geräts mit der zugehörigen MusicCast CONTROLLER App für Mobilgeräte. Näheres hierzu siehe MusicCast Setup-Anleitung.

24 Regler VOLUME

Erhöht oder verringert den Lautstärkepegel.

Frontblende-Display

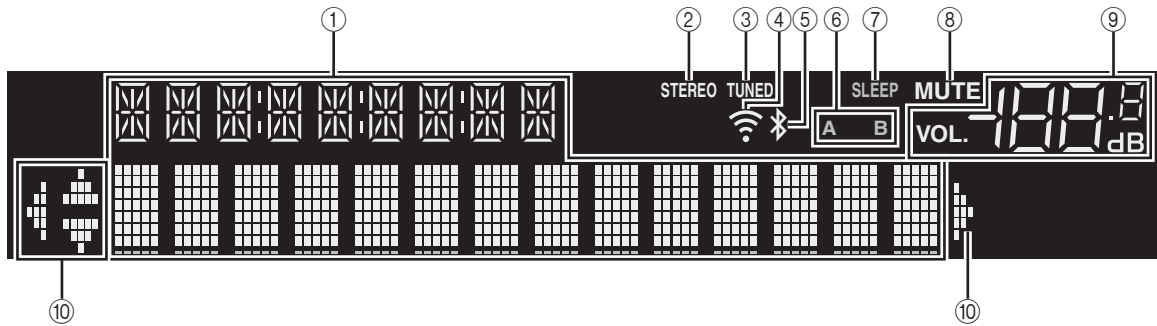

Falls keine Netzwerkverbindung eingerichtet ist, das Gerät einschalten, sodass „WAC“ (Wireless Accessory Configuration) im Frontblende-Display angezeigt und eine automatische iOS-Gerätesuche ausgelöst wird. Näheres zu iOS-Geräten und Netzwerkverbindungen siehe „Freigeben der iOS-Geräteeinstellung“ (S. 16).

① Informationsanzeige

Zeigt den aktuellen Status an (z.B. Name des Eingangs). Sie können DISPLAY an der Frontblende drücken, um die Informationsanzeige zu ändern (S. 41).

② STEREO

Leuchtet, wenn eine UKW-Stereosendung empfangen wird.

③ TUNED

Leuchtet, wenn das Signal eines UKW-/MW-Senders empfangen wird.

④ Signalstärkeanzeige

Leuchtet, wenn das Gerät eine Verbindung zu einem Drahtlos-Netzwerk erstellt oder als Access Point betrieben wird. Der Anzeigenstatus gibt Aufschluss über die Signalstärke der Drahtlos-Netzwerkverbindung.

⑤ Bluetooth-Anzeige

Leuchtet, wenn das Gerät eine Verbindung zu einem Bluetooth-Gerät erstellt.

⑥ Lautsprecheranzeigen

„A“ leuchtet, wenn der Ausgang SPEAKERS A aktiviert ist, und „B“ leuchtet, wenn der Ausgang SPEAKERS B aktiviert ist.

⑦ SLEEP

Leuchtet, wenn der Einschlaf-Timer eingeschaltet ist.

⑧ MUTE

Blinkt, wenn der Ton stummgeschaltet ist.

⑨ Lautstärkeanzeige

Zeigt die momentane Lautstärke an.

⑩ Cursor-Anzeigen

Zeigen an, dass die Cursortasten auf der Fernbedienung bedient werden können.



Sie können DIMMER auf der Fernbedienung drücken, um die Helligkeit des Frontblende-Displays zu ändern (S. 5).

Rückseite

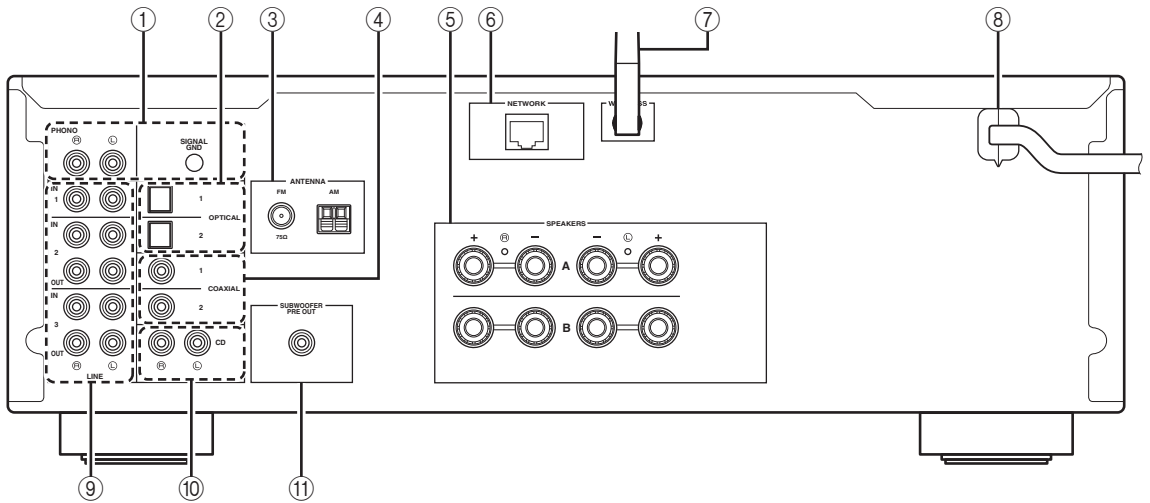

① Buchsen PHONO

Für den Anschluss eines Plattenspielers (S. 11).

② Buchsen OPTICAL 1/2

Für den Anschluss von Audiokomponenten mit Lichtleiter-Digitalausgang (S. 11).

③ Anschlüsse ANTENNA

Für den Anschluss von FM- und AM-Antennen (S. 13).

④ Buchsen COAXIAL 1/2

Für den Anschluss von Audiokomponenten mit koaxialem Digitalausgang (S. 11).

⑤ Anschlüsse SPEAKERS

Für den Anschluss von Lautsprechern (S. 12).

⑥ Buchse NETWORK

Zum Anbinden an ein Netzwerk über ein Netzwerkkabel (S. 14).

⑦ Drahtlos-Antenne

Für eine Drahtlos-Verbindung mit einem Netzwerkgerät (S. 14).

⑧ Netzkabel

Für den Anschluss an eine Wand-/Netzsteckdose (S. 14).

⑨ Buchsen LINE 1–3

Für den Anschluss von analogen Audiokomponenten (S. 11).

⑩ Buchsen CD

Für den Anschluss eines CD-Players (S. 11).

⑪ Buchse SUBWOOFER PRE OUT

Für den Anschluss eines aktiven Subwoofers (d.h. mit eingebautem Verstärker) (S. 11).

Fernbedienung

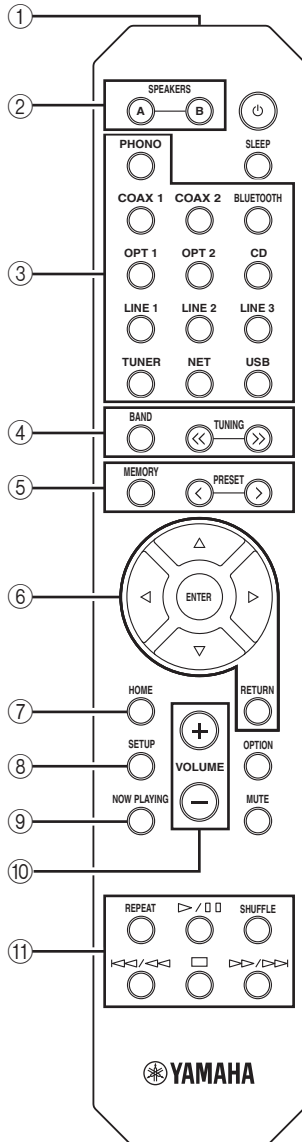

① Infrarotsender

Sendet infrarote Steuersignale.

② SPEAKERS A/B

Schalten die an den rückseitigen Anschlüssen SPEAKERS A und/oder SPEAKERS B dieses Geräts angeschlossenen Lautsprecherpaare entsprechend ein oder aus.

③ Eingangswahltasten

Wählen eine Eingangsquelle für die Wiedergabe aus.

PHONO Buchsen PHONO

COAX 1/2 Buchsen COAXIAL1/2

BLUETOOTH Bluetooth-Verbindung

OPT 1/2 Buchsen OPTICAL 1/2

CD Buchsen CD

LINE 1-3 Buchsen LINE 1–3

TUNER UKW-/MW-Tuner

NET Netzwerkquelle (wiederholt drücken, um eine gewünschte Netzwerkquelle auszuwählen)

USB Buchse USB (an der Frontblende)

④ Radio-Bedientasten

Bedienen das FM-/AM-Radio (S. 24)

BAND Schaltet zwischen FM (UKW) und AM (MW) um.

TUNING <<>> Wählen eine Empfangsfrequenz aus.

⑤ Preset-Tasten

MEMORY Speichert den aktuellen UKW-/MW-Sender als Festsender, wenn TUNER die gewählte Eingangsquelle ist (S. 25).

Speichert den aktuell wiedergegebenen Song oder Streaming-Sender als Preset, wenn NET oder USB (außer iPod) die gewählte Eingangsquelle ist (S. 42).

PRESET <> Ruft einen FM-/AM-Festsender (S. 26) oder ein Song-/Streaming-Sender-Preset (S. 42) auf.

⑥ Menübedientasten

Cursortasten Wählen ein Menü oder einen Parameter aus.

(**Δ/▽/◀/▶**)

ENTER Bestätigt einen ausgewählten Eintrag.

RETURN Kehrt zum vorherigen Zustand zurück.

⑦ HOME

Kehrt bei der Auswahl von Musikdateien, Ordnern usw. zur obersten Ebene zurück.

⑧ SETUP

Zeigt das Menü „Setup“ an (S. 44).

⑨ NOW PLAYING

Zeigt bei der Auswahl von Musikdateien, Ordnern usw. Musikinformationen an.

⑩ VOLUME +/-

Stellen die Lautstärke ein.

⑪ Wiedergabetasten

Für die Wiedergabe und andere Funktionen von Netzwerkquellen, Bluetooth-Geräten und USB-Geräten.

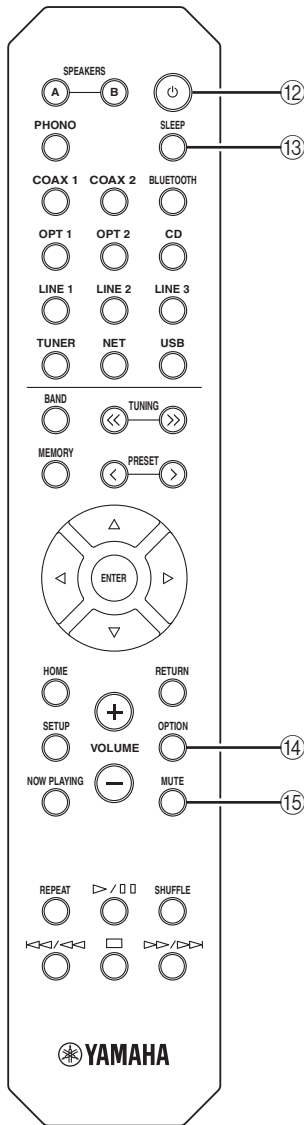

12 ⏻ (Netz)

Schaltet das Gerät ein und aus (Bereitschaft).

13 SLEEP

Stellt den Einschlaf-Timers ein (S. 23).

14 OPTION

Zeigt das Menü „Option“ an (S. 43).

15 MUTE

Schaltet die Audioausgabe stumm.

■ Batterien einsetzen

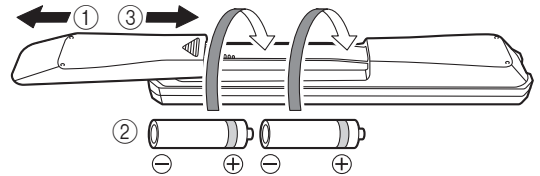

Hinweise

- Falls die Reichweite der Fernbedienung abnimmt, müssen alle Batterien erneuert werden.
- Reinigen Sie das Batteriefach gründlich, bevor Sie neue Batterien einsetzen.

■ Reichweite

Die Fernbedienungen senden einen gerichteten Infrarotstrahl.

Richten Sie Fernbedienungen während der Bedienung direkt auf den Fernbedienungssensor dieses Geräts.

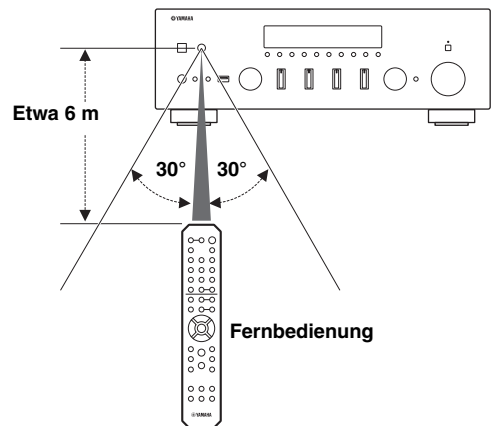

Anschlüsse

VORSICHT

- Schließen Sie dieses Gerät und die anderen Komponenten erst an das Stromnetz an, wenn alle Anschlüsse zwischen den Komponenten vorgenommen wurden.
- Nehmen Sie alle Anschlüsse richtig vor: L (links) mit L, R (rechts) mit R, „+“ mit „+“ und „-“ mit „-“. Wenn die Anschlüsse nicht richtig vorgenommen wurden, ist von den Lautsprechern kein Ton zu hören. Wenn die Polarität der Lautsprecheranschlüsse nicht stimmt, klingt der Ton unnatürlich und Bässe fehlen. Schlagen Sie bitte in den Bedienungsanleitungen der einzelnen Komponenten nach.
- Achten Sie darauf, dass die abisolierten Lautsprecheradern sich nicht gegenseitig und auch keine anderen Metallteile dieses Geräts berühren. Andernfalls könnten das Gerät und/oder die Lautsprecher beschädigt werden.
- Verwenden Sie für den Anschluss von Audiokomponenten RCA-Kabel oder optische Digitalkabel.

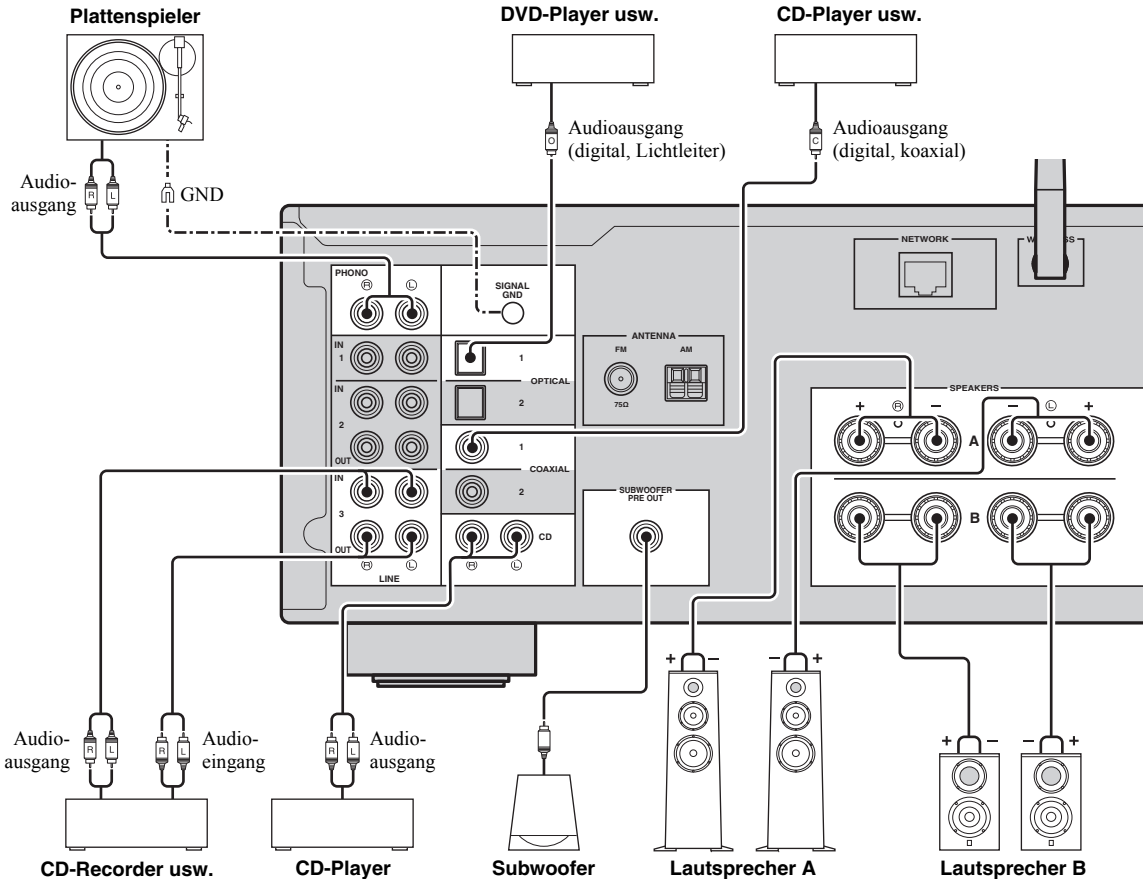

Es können nur PCM-Signale an die digitalen Buchsen (OPTICAL/COAXIAL) dieses Geräts eingespeist werden.



- Die Buchsen PHONO sind auf den Anschluss eines Plattenspielers mit einem MM-Tonabnehmer ausgelegt.
- Verbinden Sie Ihren Plattenspieler mit dem Anschluss GND, um die Störgeräuschanteile im Signal zu verringern. Je nach dem Plattenspieler kann der Störgeräuschanteil ohne den Anschluss GND geringer sein.

Hinweise

- Um eine Audiosignalschleife zu verhindern, wenn eine Audio-Aufnahmegerate angeschlossen ist, wird das Audiosignal nicht an den Buchsen LINE 2 (OUT) ausgegeben, wenn LINE 2 ausgewählt ist. Ebenso wird das Audiosignal nicht an den Buchsen LINE 3 (OUT) ausgegeben, wenn LINE 3 ausgewählt ist.
- Audio- und Lautsprecherkabel sollten nicht zusammen gebündelt werden. Andernfalls könnten Störgeräusche entstehen.

Anschließen der Lautsprecher

■ Anschließen der Lautsprecherkabel

Lautsprecherkabel haben zwei Adern. Eine davon wird am negativen (-) Anschluss von Gerät und Lautsprecher angeschlossen, die andere am positiven (+) Anschluss. Wenn die Adern farbkodiert sind, um Verwechslungen zu verhindern, sollten Sie die schwarz gefärbte Ader an der negativen Polklemme und die andere Ader an der positiven Polklemme anschließen.

- ① Entfernen Sie etwa 10 mm der Isolierung vom Ende jeder Ader des Lautsprecherkabels und verdrehen Sie die blanke Litze so fest wie möglich.
- ② Lösen Sie die Lautsprecherklemme.
- ③ Führen Sie die blanke Litze des Lautsprecherkabels in die seitliche Öffnung (oben rechts oder unten links) der Klemme ein.
- ④ Ziehen Sie die Klemme fest.

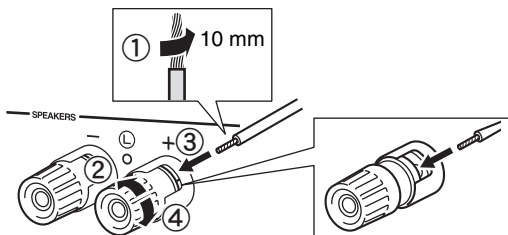

■ Doppelverdrahtung

Beim doppelt verdrahteten Bi-Wiring-Anschluss wird der Tieftöner von der kombinierten Mittel- und Hochtonersection getrennt. Ein mit Bi-Wiring kompatibler Lautsprecher ist mit vier Anschlüssen versehen. Diese zwei Anschlusspaare am Lautsprecher ermöglichen die Aufteilung in zwei unabhängige Bereiche. Mit diesen Verbindungen werden die Mittel- und Hochtonfrequenztreiber mit einem Anschlusspaar und der Bassfrequenztreiber mit dem anderen Anschlusspaar verbunden.

Dieses Gerät

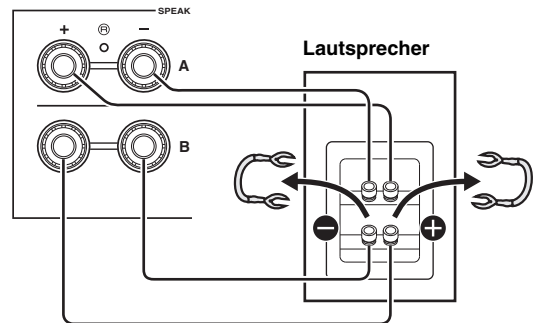

Schließen Sie den anderen Lautsprecher auf gleiche Weise am anderen Anschlusssatz an.

Hinweis

Beim Anschließen über Bi-Wiring müssen Sie etwaige Überbrückungskabel oder Brücken am Lautsprecher entfernen. Näheres erfahren Sie in der Bedienungsanleitung der Lautsprecher.



Für die Nutzung der Bi-Wiring-Anschlüsse drücken Sie SPEAKERS A und SPEAKERS B an der Frontblende oder auf der Fernbedienung, sodass beide Lautsprecheranzeigen („A“ und „B“) im Frontblende-Display leuchten.

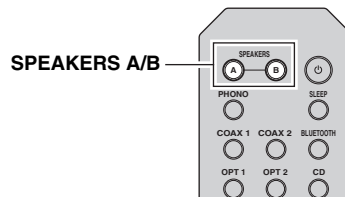
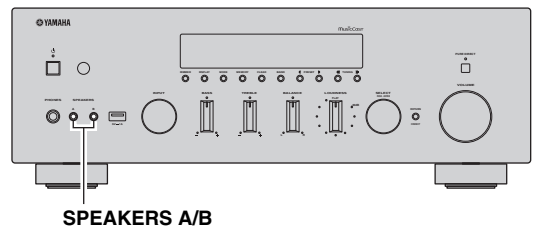

Anschließen der UKW- und MW-Antennen

Antennen für den Empfang von UKW- und MW-Sendern sind im Lieferumfang dieses Geräts einbegriffen. Diese Antennen sollten im Allgemeinen eine ausreichende Signalstärke liefern. Schließen Sie jede Antenne korrekt an den entsprechend beschrifteten Anschlüssen an.

Hinweis

Falls die Empfangsqualität schlecht ist, installieren Sie eine Außenantenne. Wenden Sie sich bezüglich Außenantennen an einen autorisierten Yamaha-Fachhändler oder -Kundendienst in Ihrer Nähe.

UKW-Antenne
(mitgeliefert)

oder UKW-
Außenantenne

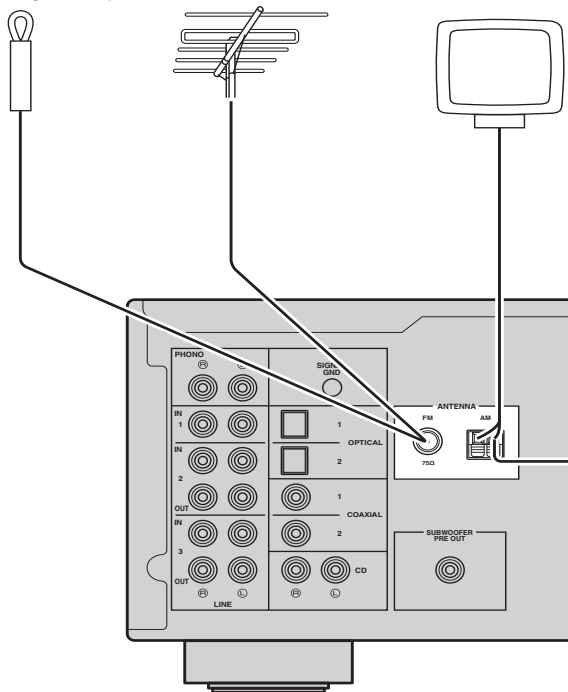

MW-Antenne (mitgeliefert)

- Die MW-Antenne sollte immer angeschlossen werden, auch dann, wenn eine MW-Außenantenne an diesem Gerät angeschlossen ist.
- Die MW-Antenne sollte entfernt von diesem Gerät aufgestellt werden.

MW-Außenantenne

Verwenden Sie 5 bis 10 m isolierten Draht, den Sie von einem Fenster nach außen führen.

■ Montieren der mitgelieferten MW-Antenne

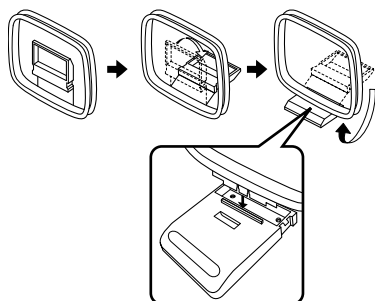

■ Anschließen des MW-Antennenkabels

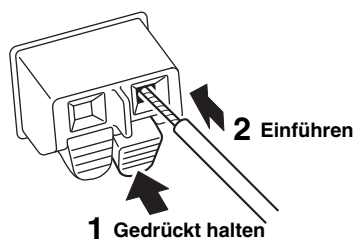

Anschließen des Netzkabels

Verbinden Sie dieses Gerät über ein handelsübliches STP (Shielded Twisted Pair) Kabel der Kategorie CAT-5 oder höher (nicht gekreuzt) mit Ihrem Router.

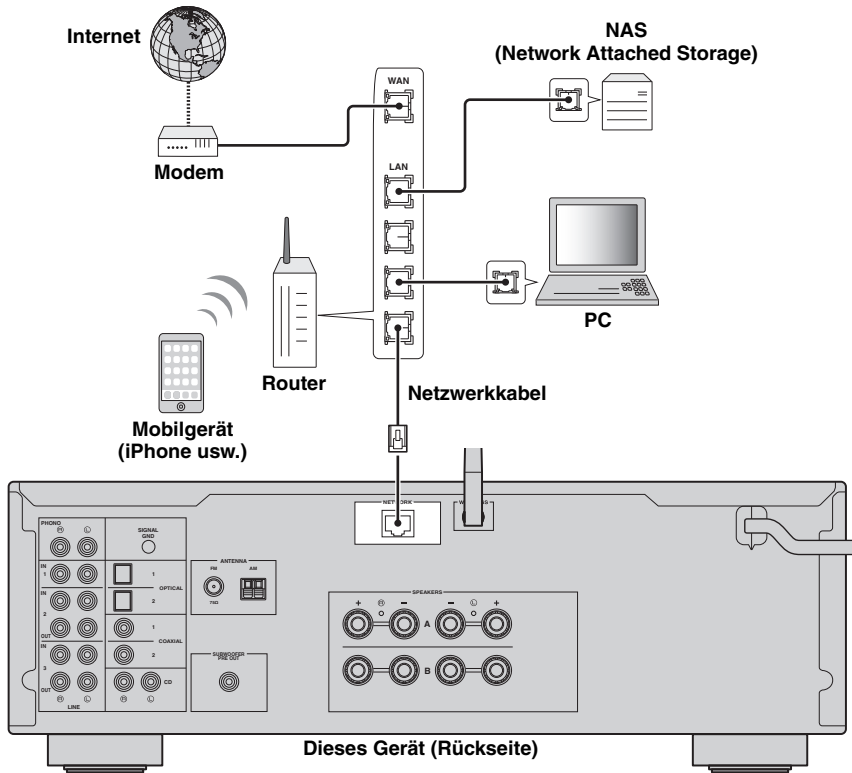

Anwenden einer Drahtlos-Antenne

Stellen Sie für eine drahtlose Verbindung die Drahtlos-Antenne auf. Näheres zur Anbindung dieses Geräts an ein Drahtlos-Netzwerk siehe „Verbinden mit einem Netzwerk“ (S. 15).

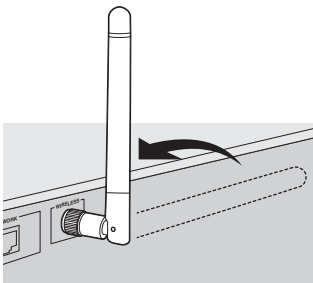

Hinweis

Gehen Sie behutsam mit der Drahtlos-Antenne um. Anderenfalls könnte die Antenne beschädigt werden.

Anschließen des Netzkabels

Nachdem alle obigen Anschlüsse vorgenommen wurden, schließen Sie das Netzkabel an.

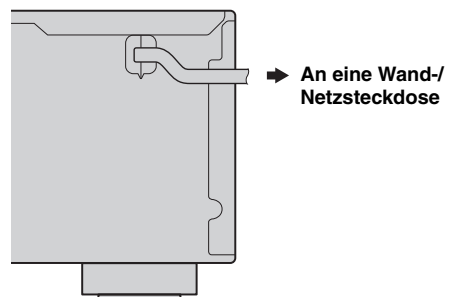

Verbinden mit einem Netzwerk

Es gibt mehrere Methoden zur Verbindung des Geräts mit einem Netzwerk. Wählen Sie eine Ihrer Umgebung angepasste Verbindungsmethode.

Hinweise

- Durch evtl. auf Ihrem Computer installierte Sicherheits-Software oder die Firewall-Einstellungen Ihrer Netzwerkgeräte (Router) kann der Zugriff des Geräts auf das Netzwerk blockiert werden. In diesen Fällen müssen Sie die Sicherheits-Software oder die Firewall-Einstellungen entsprechend umkonfigurieren.
- Jeder Server muss mit demselben Subnetz verbunden sein wie das Gerät.
- Um Internet-Dienste zu nutzen, ist eine Breitbandverbindung sehr zu empfehlen.

Um eine stabile Wiedergabe einer hochauflösenden Audioquelle über das Netzwerk zu erreichen, empfehlen wir den Einsatz eines kabelgebundenen Routers.

■ Verbinden mit der MusicCast CONTROLLER App

Näheres hierzu siehe MusicCast Setup-Anleitung.

■ Verbinden mit dem kabelgebundenen Router

Verbinden mit der DHCP-Server-Funktion des Routers



Sie können einfach an des Netzwerk anbinden, indem Sie eine Kabelverbindung herstellen (S. 14)

■ Verbindung mit einem Wireless-Router (Access Point)

Erstellen Sie mit einer der folgenden, Ihrer Situation entsprechenden Methoden eine Netzwerkverbindung.

Verbinden mit der Wi-Fi-Einstellung des iOS-Geräts (iPhone / iPod touch)



Freigeben der Wi-Fi-Einstellung des iOS-Geräts (S. 16)

Verbinden mit der WPS-Konfiguration per Knopfdruck am Wireless-Router (oder Access Point)



Verwenden der WPS-Konfiguration per Knopfdruck (S. 17)

Verbinden mit einem Wireless-Router (Access Point) ohne WPS-Konfiguration per Knopfdruck



Manuelles Konfigurieren der Netzwerkparameter (S. 18)

■ Verbinden ohne einen kabelgebundenen oder Wireless-Router (Access Point)

Drahtloses Verbinden mit einem Mobilgerät (Wireless Direct)



Drahtloses Verbinden mit Wireless Direct (S. 19)

Hinweis

Wenn das Gerät über Wireless Direct am Netzwerk angebunden ist, kann es nicht mit einem anderen Wireless-Router (Access Point) verbinden. Für die Wiedergabe von Internet-Inhalten verbinden Sie dieses Gerät über einen kabelgebundenen oder Wireless-Router (Access Point) mit dem Netzwerk.

Freigeben der iOS-Geräteeinstellung

Sie können bequem eine Drahtlos-Verbindung einrichten, indem Sie die Verbindungseinstellungen von iOS-Geräten (iPhone/iPod touch) anwenden. Vergewissern Sie sich zunächst, dass Ihr iOS-Gerät mit einem Wireless Router (Access Point) verbunden ist.

Falls keine Netzwerkverbindung eingerichtet ist, wird beim Einschalten des Geräts „WAC“ (Wireless Accessory Configuration) im Frontblende-Display angezeigt und der iOS-Geräteeinstellung kann mitbenutzt werden.



Zum Freigeben der iOS-Geräteeinstellung führen Sie den Vorgang zur Freigabe der Netzwerkeinstellung auf Ihrem iOS-Gerät durch.

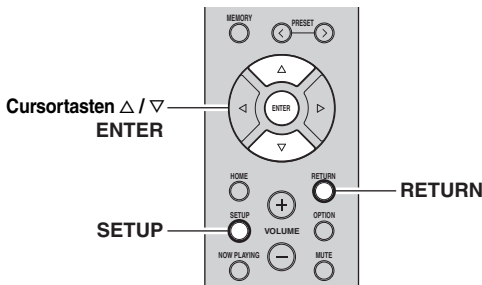

1 Drücken Sie , um dieses Gerät einzuschalten.

2 Drücken Sie SETUP.

3 Wählen Sie mit den Cursortasten (Δ / ∇) „Network“ aus und drücken Sie dann ENTER.



Um zum vorherigen Zustand zurückzukehren, drücken Sie RETURN.

4 Wählen Sie mit den Cursortasten (Δ / ∇) „Connection“ aus und drücken Sie dann ENTER.

5 Wählen Sie mit den Cursortasten (Δ / ∇) „Wireless“ aus und drücken Sie dann ENTER.



6 Wählen Sie mit den Cursortasten (Δ / ∇) „Share Setting“ aus und drücken Sie dann ENTER.



7 Wählen Sie mit den Cursortasten (Δ / ∇) eine Verbindungsmethode aus und drücken Sie dann ENTER.

Folgende Verbindungsmethoden sind verfügbar.

Wireless (WAC)	Sie können über eine Drahtlos-Verbindung die Verbindungseinstellungen Ihres iOS-Geräts auf das Gerät anwenden. Näheres hierzu siehe „Drahtlose Freigabe der iOS-Geräteeinstellung“. (Ihr iOS-Gerät muss iOS 7 oder neuer sein.)
USB Cable	Sie können über ein USB-Kabel die Verbindungseinstellungen Ihres iOS-Geräts auf das Gerät anwenden. Näheres hierzu siehe „Freigeben der iOS-Geräteeinstellung über USB-Kabel“. (Ihr iOS-Gerät muss iOS 5 oder neuer sein.)

Hinweis

Wenn Sie die Verbindungsmethode „Wireless (WAC)“ auswählen, werden alle Netzwerkeinstellungen initialisiert.

■ Drahtlose Freigabe der iOS-Geräteeinstellung

Wenn Sie „Wireless (WAC)“ als Verbindungsmethode auswählen, geben Sie die Netzwerkeinstellung auf Ihrem iOS-Gerät frei. (Das folgernde Einrichtungsbeispiel beruht auf iOS 8.)

1 Wählen Sie im Wi-Fi-Bildschirm Ihres iOS-Geräts das Gerät als AirPlay-Lautsprecher aus.



2 Prüfen Sie das gegenwärtig ausgewählte Netzwerk und tippen Sie „Next“ an.

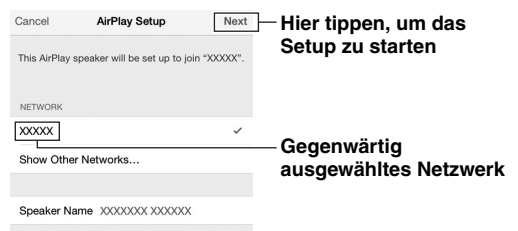

Nach Abschluss der Freigabe wird das Gerät automatisch mit dem ausgewählten Netzwerk (Access Point) verbunden.

Prüfen Sie nach Abschluss der Einstellung, dass das Gerät mit einem Wireless-Netzwerk verbunden ist (S. 20).

■ Freigeben der iOS-Geräteeinstellung über USB-Kabel

Wenn Sie „USB Cable“ als Verbindungsmethode auswählen, geben Sie die iOS-Geräteeinstellung wie folgt für das Gerät frei.

- 1 Schließen Sie das iOS-Gerät an der Buchse USB an, und deaktivieren Sie die Displaysperre am iOS-Gerät.

Dieses Gerät (Vorderseite)

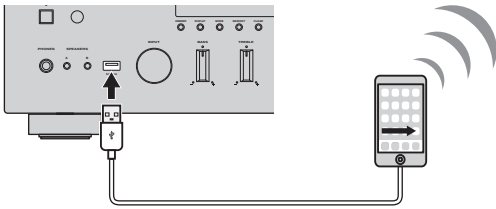

- 2 Drücken Sie ENTER.

- 3 Tippen Sie „Allow“ in der auf dem iOS-Gerät angezeigten Meldung an.

Sobald die Verbindung hergestellt ist, wird „Completed“ im Frontblende-Display angezeigt. Prüfen Sie nach Abschluss der Einstellung, dass das Gerät mit einem Wireless-Netzwerk verbunden ist (S. 20).

- 4 Um das Menü zu verlassen, drücken Sie SETUP.

Verwenden der WPS-Konfiguration per Knopfdruck

Sie können bequem eine Drahtlos-Verbindung mit einem einzigen WPS-Knopfdruck herstellen.

Hinweis

Diese Konfiguration ist nicht möglich, wenn die Sicherheitsmethode Ihres Wireless-Routers (Access Point) WEP lautet. Verwenden Sie in solchem Fall eine andere Verbindungsmethode.

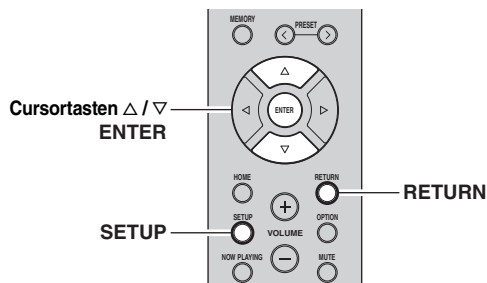

- 1 Drücken Sie , um dieses Gerät einzuschalten.

- 2 Drücken Sie SETUP.

- 3 Wählen Sie mit den Cursortasten (Δ / ∇) „Network“ aus und drücken Sie dann ENTER.



Um zum vorherigen Zustand zurückzukehren, drücken Sie RETURN.

- 4 Wählen Sie mit den Cursortasten (Δ / ∇) „Connection“ aus und drücken Sie dann ENTER.

- 5 Wählen Sie mit den Cursortasten (Δ / ∇) „Wireless“ aus und drücken Sie dann ENTER.



- 6 Drücken Sie ENTER zweimal.

„Connecting“ wird im Frontblende-Display angezeigt.

- 7 Drücken Sie den WPS-Knopf am Wireless-Router (Access Point).

Sobald die Verbindung hergestellt ist, wird „Completed“ im Frontblende-Display angezeigt. Prüfen Sie nach Abschluss der Einstellung, dass das Gerät mit einem Wireless-Netzwerk verbunden ist (S. 20).

Falls „Not connected“ angezeigt wird, wiederholen Sie ab Schritt 1 oder versuchen Sie eine andere Verbindungsmethode aus.

- 8 Um das Menü zu verlassen, drücken Sie SETUP.

Über WPS

WPS (Wi-Fi Protected Setup) ist ein von der Wi-Fi Alliance erstellter Standard zur bequemen Einrichtung eines drahtlosen Heimnetzwerks.

Manuelles Konfigurieren der Netzwerkparameter

Bevor Sie folgende Schritte ausführen, prüfen Sie die Sicherheitsmethode und den Sicherheitsschlüssel Ihres Wireless-Routers (Access Point).

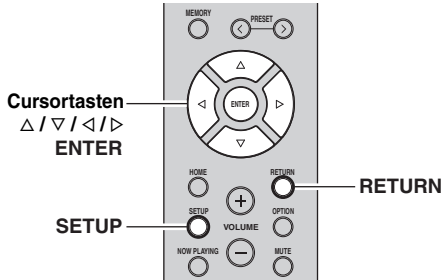

1 Drücken Sie \odot , um dieses Gerät einzuschalten.

2 Drücken Sie **SETUP**.

3 Wählen Sie mit den Cursortasten (Δ / ∇) „Network“ aus und drücken Sie dann **ENTER**.



Um zum vorherigen Zustand zurückzukehren, drücken Sie **RETURN**.

4 Wählen Sie mit den Cursortasten (Δ / ∇) „Connection“ aus und drücken Sie dann **ENTER**.

5 Wählen Sie mit den Cursortasten (Δ / ∇) „Wireless“ aus und drücken Sie dann **ENTER**.

6 Wählen Sie mit den Cursortasten (Δ / ∇) „Manual Setting“ aus und drücken Sie dann **ENTER**.



7 Wählen Sie mit den Cursortasten (Δ / ∇) „SSID“ aus und drücken Sie dann **ENTER**.



8 Geben Sie mit den Cursortasten die SSID am Wireless-Router (Access Point) ein, und drücken Sie dann **RETURN**, um zum vorherigen Zustand zurückzukehren.

Verschieben Sie den Cursor mit den Cursortasten (\leftarrow / \rightarrow), und wählen Sie mit den Cursortasten (Δ / ∇) ein Zeichen aus.

9 Wählen Sie mit den Cursortasten (Δ / ∇) „Security“ aus und drücken Sie dann **ENTER**.



10 Wählen Sie mit den Cursortasten (\leftarrow / \rightarrow) eine Sicherheitsmethode aus und drücken Sie dann **RETURN**.

Einstellungen

None, WEP, WPA2-PSK (AES), Mixed Mode

Hinweis

Wenn Sie „None“ wählen, kann die Verbindung aufgrund unverschlüsselter Kommunikation unsicher sein.

11 Wählen Sie mit den Cursortasten (Δ / ∇) „Security Key“ aus und drücken Sie dann **ENTER**.



12 Geben Sie mit den Cursortasten den Sicherheitsschlüssel am Wireless-Router (Access Point) ein, und drücken Sie dann **RETURN**, um zum vorherigen Zustand zurückzukehren.

Wenn Sie in Schritt 10 „WEP“ wählen, geben Sie eine Folge von entweder 5 bis 13 Zeichen oder 10 bis 26 Hexadezimalziffern ein.

Wenn Sie in Schritt 10 „WPA2-PSK (AES)“ oder „Mixed Mode“ wählen, geben Sie eine Folge von entweder 8 bis 63 Zeichen oder 64 Hexadezimalziffern ein.

Verschieben Sie den Cursor mit den Cursortasten (\leftarrow / \rightarrow), und wählen Sie mit den Cursortasten (Δ / ∇) ein Zeichen aus.

Sie können ein Zeichen einfügen/löschen, indem Sie **PRESET** \rightarrow (Einfügen) oder **PRESET** \leftarrow (Löschen) drücken.

13 Wählen Sie mit den Cursortasten (Δ / ∇) „Connect[ENTER]“ aus und drücken Sie dann **ENTER**, um die Einstellung zu speichern.

Falls „ERROR“ eingeblendet wird, prüfen Sie die SSID und den Sicherheitsschlüssel am Wireless-Router (Access Point) und wiederholen Sie ab Schritt 7.

Falls „ERROR“ nicht eingeblendet wird, war die Verbindung erfolgreich. Prüfen Sie, dass das Gerät mit einem Wireless-Netzwerk verbunden ist (S. 20).

- 14** Um das Menü zu verlassen, drücken Sie **SETUP**.

Anschließen eines Mobilgeräts direkt am Gerät (Wireless Direct)

Mit Wireless Direct kann das Gerät als Access Point zum Drahtlos-Netzwerk betrieben werden, dem Mobilgeräte direkt beitreten können.

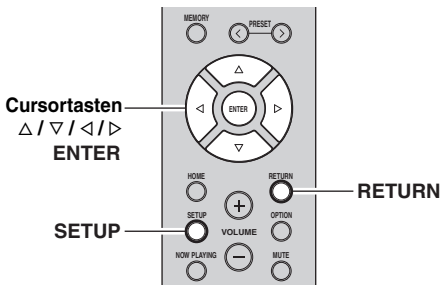

Hinweis

Wenn das Gerät über Wireless Direct am Netzwerk angebunden ist, kann es nicht mit einem anderen Wireless-Router (Access Point) verbinden. Für die Wiedergabe von Internet-Inhalten verbinden Sie dieses Gerät über einen kabelgebundenen oder Wireless-Router (Access Point) mit dem Netzwerk.

- 1** Drücken Sie **⏻**, um dieses Gerät einzuschalten.

- 2** Drücken Sie **SETUP**.

- 3** Wählen Sie mit den Cursortasten (**Δ / ▽**) „Network“ aus und drücken Sie dann **ENTER**.



Um zum vorherigen Zustand zurückzukehren, drücken Sie **RETURN**.

- 4** Wählen Sie mit den Cursortasten (**Δ / ▽**) „Connection“ aus und drücken Sie dann **ENTER**.

- 5** Wählen Sie mit den Cursortasten (**Δ / ▽**) „WirelessDirect“ aus und drücken Sie dann **ENTER**.



- 6** Drücken Sie **ENTER**, um die SSID an diesem Gerät zu prüfen, und drücken Sie dann **RETURN**, um zum vorherigen Zustand zurückzukehren.

- 7** Wählen Sie mit den Cursortasten (**Δ / ▽**)

„Security“ aus und drücken Sie dann **ENTER**.



- 8** Wählen Sie mit den Cursortasten (**◀ / ▶**) eine Sicherheitsmethode aus und drücken Sie dann **RETURN**.

Einstellungen

None, WPA2-PSK (AES)

Hinweis

Wenn Sie „None“ wählen, kann die Verbindung aufgrund unverschlüsselter Kommunikation unsicher sein.

- 9** Wählen Sie mit den Cursortasten (**Δ / ▽**) „Security Key“ aus und drücken Sie dann **ENTER**.



- 10** Geben Sie mit den Cursortasten den Sicherheitsschlüssel an diesem Gerät ein, und drücken Sie dann **RETURN**, um zum vorherigen Zustand zurückzukehren.

Geben Sie eine Folge von entweder 8 bis 63 Zeichen oder 64 Hexadezimalziffern ein.

Verschieben Sie den Cursor mit den Cursortasten (**◀ / ▶**), und wählen Sie mit den Cursortasten (**Δ / ▽**) ein Zeichen aus.

Sie können ein Zeichen einfügen/löschen, indem Sie **PRESET >** (Einfügen) oder **PRESET <** (Löschen) drücken.

- 11** Wählen Sie mit den Cursortasten (**Δ / ▽**) „Connect[Enter]“ aus und drücken Sie dann **ENTER**, um die Einstellung zu speichern.

Die SSID- und Sicherheitsschlüssel-Informationen sind für die Einrichtung eines Mobilgeräts notwendig. Wenn Sie in Schritt 6 „SSID“ wählen, können Sie die SSID an diesem Gerät prüfen. Sie können die SSID dieses Geräts mit den Cursortasten (**Δ / ▽ / ◀ / ▶**) ändern.

12 Konfigurieren Sie die Wi-Fi-Einstellungen des Mobilgeräts.

Einzelheiten zu Einstellung und Bedienung Ihres Mobilgeräts entnehmen Sie bitte dessen Bedienungsanleitung.

- (1) Aktivieren Sie die Wi-Fi-Funktion des Mobilgeräts.
- (2) Wählen Sie die SSID dieses Geräts aus der Liste verfügbarer Access Points.
- (3) Wenn Sie zur Eingabe eines Passworts aufgefordert werden, geben Sie den in Schritt 10 angezeigten Sicherheitsschlüssel ein.

Falls „ERROR“ eingeblendet wird, prüfen Sie den Sicherheitsschlüssel an diesem Gerät und wiederholen Sie dann Schritt 12.

Falls „ERROR“ nicht eingeblendet wird, war die Verbindung erfolgreich. Prüfen Sie, dass das Gerät mit einem Wireless-Netzwerk verbunden ist (S. 20).

13 Um das Menü zu verlassen, drücken Sie SETUP.

Prüfen des Netzwerkverbindungsstatus

Führen Sie folgende Schritte aus, um die Netzwerkverbindung des Geräts zu prüfen.

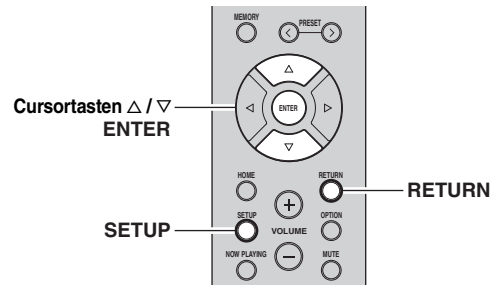

1 Drücken Sie SETUP.

2 Wählen Sie mit den Cursortasten (Δ / ▽) „Network“ aus und drücken Sie dann ENTER.



Um zum vorherigen Zustand zurückzukehren, drücken Sie RETURN.

3 Wählen Sie mit den Cursortasten (Δ / ▽) „Information“ aus und drücken Sie dann ENTER.

4 Wählen Sie mit den Cursortasten (Δ / ▽) „STATUS“ aus.



Wenn „Connect“ eingeblendet wird, ist das Gerät mit einem Netzwerk verbunden. Falls „Disconnect“ eingeblendet wird, richten Sie die Verbindung neu ein.

5 Um das Menü zu verlassen, drücken Sie SETUP.

Wiedergabe

Wiedergeben einer Quelle

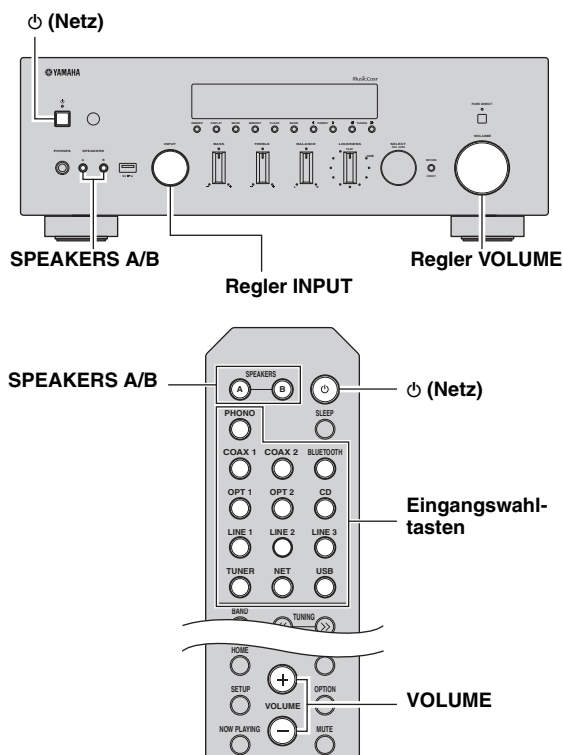

1 Drücken Sie ϕ (Netz), um dieses Gerät einzuschalten.

2 Drehen Sie den Regler INPUT an der Frontblende (oder drücken Sie eine der Eingangswahl-tasten auf der Fernbedienung), um eine Eingangsquelle auszuwählen.

3 Drücken Sie SPEAKERS A und/oder SPEAKERS B an der Frontblende oder auf der Fernbedienung, um die Lautsprecherpaare A und/oder B auszuwählen.

Wenn Lautsprecherpaar A oder B eingeschaltet ist, wird entsprechend „A“ oder „B“ im Frontblende-Display eingeblendet (S. 7).

Hinweise

- Wenn ein Lautsprecherpaar mit Bi-Wiring angeschlossen ist, oder wenn Sie zwei Lautsprecherpaare simultan verwenden (A und B), vergewissern Sie sich, dass „A“ und „B“ auf dem Frontblende-Display angezeigt werden.
- Wenn Sie über Kopfhörer hören möchten, schalten Sie die Lautsprecher aus.

4 Starten Sie die Wiedergabe der Signalquelle.

5 Drehen Sie den Regler VOLUME an der Frontblende (oder drücken Sie VOLUME +/- auf der Fernbedienung), um die Ausgangslautstärke einzustellen.



Sie können mit den Reglern BASS, TREBLE, BALANCE und LOUDNESS oder dem Schalter PURE DIRECT an der Frontblende die Klangeigenschaften einstellen.

6 Drücken Sie ϕ (Netz) o an der Frontblende, um das Gerät auszuschalten.

Wenn Sie ϕ (Netz) auf der Fernbedienung drücken, wird das Gerät in den Bereitschaftsmodus geschaltet.

■ Hören mit reinem High-Fidelity-Sound (Pure Direct)

Wenn der Schalter PURE DIRECT eingeschaltet wird, umgehen die Eingangssignale von Ihren Audioquellen die Regler BASS, TREBLE, BALANCE und LOUDNESS, was jegliche Audiosignalverarbeitung ausschaltet und den reinstmöglichen Klang liefert.

Die Anzeige PURE DIRECT leuchtet auf, und das Frontblende-Display erlischt einige Sekunden lang.

Schalter PURE DIRECT

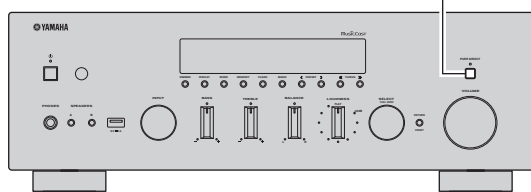

Hinweise

- Wenn der Schalter PURE DIRECT eingeschaltet wird, erlischt das Frontblende-Display.
- Die Regler BASS, TREBLE, BALANCE und LOUDNESS arbeiten nicht, solange der Schalter PURE DIRECT eingeschaltet ist.

■ Einstellen der Regler BASS und TREBLE

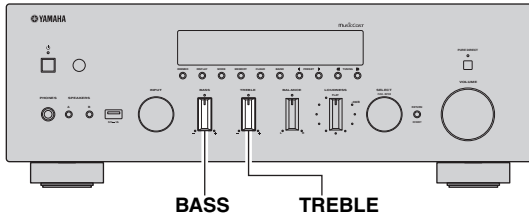

Die Regler BASS und TREBLE stellen den Frequenzgang der Höhen und Bässe ein. In der Mittelstellung wird ein linearer Frequenzgang erzeugt.

Regler BASS

Zum Anheben fehlender Bässe (tiefe Frequenzen) im Klang im Uhrzeigersinn drehen. Zum Abschwächen übermäßiger Bässe im Klang gegen den Uhrzeigersinn drehen.

Regelbereich: -10 dB bis +10 dB (20 Hz)

Regler TREBLE

Zum Anheben fehlender Höhen (hohe Frequenzen) im Klang im Uhrzeigersinn drehen. Zum Abschwächen übermäßiger Höhen im Klang gegen den Uhrzeigersinn drehen.

Regelbereich: -10 dB bis +10 dB (20 kHz)



■ Einstellen des Reglers BALANCE

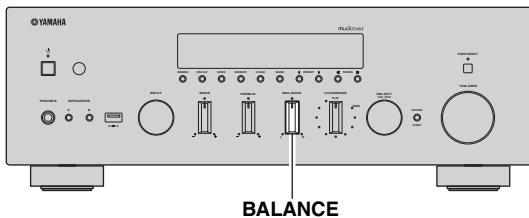

Der Regler BALANCE stellt das Lautstärkeverhältnis zwischen linkem und rechtem Lautsprecher ein, um Unterschiede durch die Anordnung der Lautsprecher oder durch Raumgegebenheiten auszugleichen.

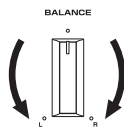

■ Einstellen des Reglers LOUDNESS

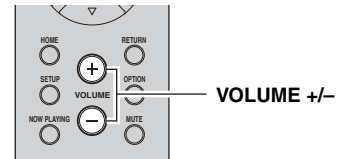
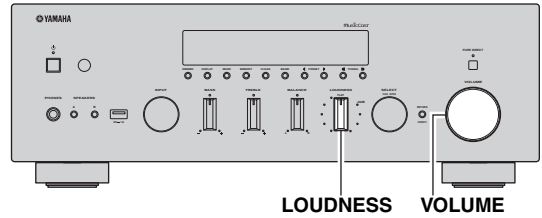

Stellt bei jedem Lautstärkepegel ein komplettes Klangspektrum sicher, um den Empfindlichkeitsverlust des menschlichen Gehörs für die oberen und unteren Frequenzbereiche bei niedriger Lautstärke auszugleichen.

VORSICHT

Falls der Schalter PURE DIRECT eingeschaltet wird, kann je nach der Einstellung des Reglers LOUDNESS das Signal die LOUDNESS-Steuerung umgehen und ein plötzlicher Anstieg der Ausgangslautstärke erfolgen. Um Gehör- und Lautsprecherschäden vorzubeugen, sollten Sie den Schalter PURE DIRECT erst drücken, nachdem Sie die Ausgangslautstärke gesenkt oder die sachgemäße Einstellung des Reglers LOUDNESS geprüft haben.

1 Stellen Sie den Regler LOUDNESS auf FLAT.

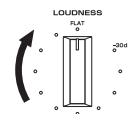

2 Drehen Sie den Regler VOLUME an der Frontblende (oder drücken Sie VOLUME +/- auf der Fernbedienung), um die Ausgangslautstärke auf Ihr persönliches Maximum einzustellen.

3 Drehen Sie den Regler LOUDNESS, bis die erwünschte Lautstärke erreicht ist.

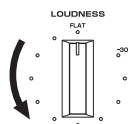

Nach dem Einstellen des Reglers LOUDNESS genießen Sie Musik auf Ihrem persönlichen Lautstärkepegel. Falls die Wirkung der LOUDNESS-Steuerung zu stark oder zu schwach ist, passen Sie die Einstellung des Reglers LOUDNESS an.

Verwendung des Einschlaf-Timers

Verwenden Sie diese Funktion, damit sich das Gerät nach der vorgegebenen Zeit automatisch in Bereitschaft schaltet. Der Einschlaf-Timer ist nützlich, wenn Sie einschlafen möchten, während dieses Gerät wiedergibt oder aufnimmt.

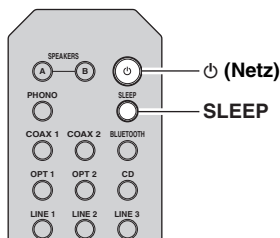

Hinweis

Der Einschlaf-Timer lässt sich nur mit der Fernbedienung einstellen.

1 Drücken Sie wiederholt SLEEP, um die Zeit einzustellen, die vergehen soll, bis dieses Gerät automatisch in Bereitschaft schaltet.

Mit jedem Druck auf SLEEP wechselt das Frontblende-Display wie folgt.

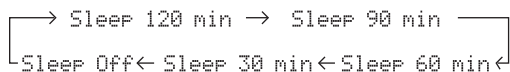

Die Anzeige SLEEP blinkt, während Sie die Einschlaf-Timerzeit einstellen.



Wenn der Einschlaf-Timer eingeschaltet ist, leuchtet die Anzeige SLEEP im Frontblende-Display.



- Zum Ausschalten des Einschlaf-Timers wählen Sie „Sleep Off“.
- Der Einschlaf-Timer kann ebenfalls durch Druck auf ϕ (Netz) aufgehoben werden, was dieses Gerät in Bereitschaft schaltet.

FM-/AM-Radio (UKW/MW) hören

UKW/MW-Abstimmung

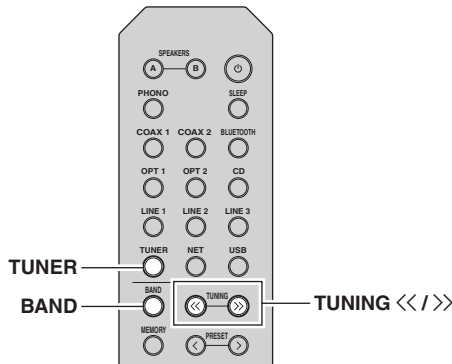

- 1 Drücken Sie TUNER, um die Eingangsquelle „TUNER“ auszuwählen.
- 2 Drücken Sie wiederholt BAND, um den Empfangsbereich (FM oder AM) zu wählen.
- 3 Halten Sie TUNING <</>> länger als 1 Sekunde lang gedrückt, um mit der Abstimmung zu beginnen.

Drücken Sie >>, um auf eine höhere Frequenz abzustimmen.
Drücken Sie <<, um auf eine niedrigere Frequenz abzustimmen.

Die Frequenz des empfangenen Senders wird im Frontblende-Display angezeigt.
Wird ein Sender empfangen, leuchtet die Anzeige „TUNED“ im Frontblende-Display. Wird eine Stereo-Sendung empfangen, leuchtet ebenfalls die Anzeige „STEREO“.



- Wenn das Signal zu schwach ist, stoppt die Sendersuche nicht beim gewünschten Sender.
- Wenn der Signalempfang für einen FM-Radiosender instabil ist, kann er eventuell durch Umschalten auf monauralen Empfang verbessert werden.

■ Verbessern des UKW-Empfangs (FM-Modus)

Wenn das Signal des Senders schwach und die Klangqualität nicht gut ist, schalten Sie den UKW-Empfangsmodus auf Mono, um den Empfang zu verbessern.

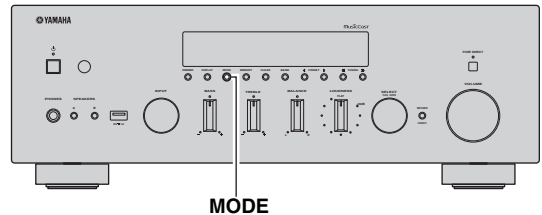

- 1 Drücken Sie wiederholt MODE, um „Stereo“ (automatischer Stereomodus) oder „Mono“ (monauraler Modus) auszuwählen, wenn dieses Gerät auf einen UKW-Sender abgestimmt ist.

Wenn Mono ausgewählt ist, sind UKW-Sendungen in Mono zu hören.

Hinweis

Die Anzeige STEREO an der Frontblende leuchtet beim Empfang einer Stereosendung.

Automatischer Festsendersuchlauf (nur FM-Sender)

Sie können die automatische Festsenderspeicherung nutzen, um automatisch UKW-Sender als Festsender (Presets) zu speichern. Mit dieser Funktion kann dieses Gerät automatisch UKW-Sender finden, die ein starkes Signal aufweisen und bis zu 40 dieser Sender der Reihe nach speichern. Sie können dann beliebige dieser Festsender anhand ihrer Nummer einfach abrufen.

Hinweise

- Wenn ein Sender unter einer Festsendernummer gespeichert wird, unter der bereits ein Sender gespeichert war, wird der zuvor gespeicherte Sender überschrieben.
- Wenn der zu speichernde Sender nur ein schwaches Signal bietet, probieren Sie es mit der manuellen Abstimmungsmethode.



- UKW-Sender, die mit der automatischen Festsenderspeicherung gespeichert wurden, sind in Stereo zu hören.
- Nur Radio-Daten-System-Sender werden mit der automatischen Festsenderspeicherung (Auto Preset) gespeichert.

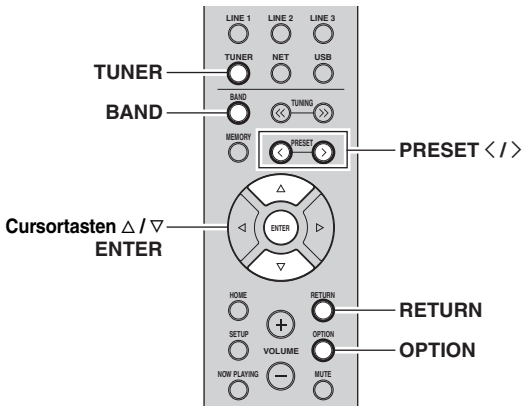

- 1 Drücken Sie TUNER, um die Eingangsquelle „TUNER“ auszuwählen.
- 2 Drücken Sie OPTION auf der Fernbedienung. Das Menü „Option“ wird angezeigt (S. 43).
- 3 Drücken Sie Δ/▽, um „Auto Preset“ zu wählen, und drücken Sie dann ENTER.



Festsendernummer Frequenz

Dieses Gerät startet nach etwa 5 Sekunden die Suche im UKW-Band, beginnend mit der niedrigsten Frequenz.
Um die Suche sofort zu starten, halten Sie die Taste ENTER gedrückt.

- Bevor die Sendersuche beginnt, können Sie durch Druck auf PRESET </> oder die Cursortaste (Δ/▽) auf der Fernbedienung die erste zu verwendende Festsendernummer angeben.
- Um die Sendersuche abzubrechen, drücken Sie BAND oder RETURN.

Nach dem Suchlauf wird „FINISH“ angezeigt, und das Display kehrt in den ursprünglichen Zustand zurück.

Manuelle Festsenderspeicherung

Wählen Sie manuell einen Radiosender aus und speichern Sie ihn unter einer Festsendernummer. Sie können dann beliebige dieser Festsender anhand ihrer Nummer einfach abrufen.

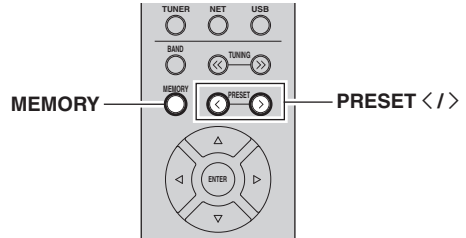

- 1 Gehen Sie wie unter „UKW/MW-Abstimmung“ (S. 24) beschrieben vor, um auf einen gewünschten Sender abzustimmen.
- 2 Halten Sie MEMORY mindestens 2 Sekunden lang gedrückt.

Beim ersten Speichern eines Senders wird der gewählte Radiosender automatisch unter der Festsendernummer „01“ gespeichert. Danach wird jeder von Ihnen ausgewählte Radiosender unter der nächsten leeren Festsendernummer nach der zuletzt gespeicherten Nummer gespeichert.



Festsendernummer



Um eine zu speichernde Festsendernummer auszuwählen, drücken Sie nach dem Einstellen des gewünschten Radiosenders einmal MEMORY, wählen Sie mit PRESET </> eine Festsendernummer aus, und drücken Sie nochmals MEMORY.



„Empty“ (nicht in Gebrauch) oder die aktuell gespeicherte Frequenz

Abrufen eines Festsenders

Sie können Festsender abrufen, die mit der automatischen oder manuellen Festsenderspeicherung gespeichert wurden.

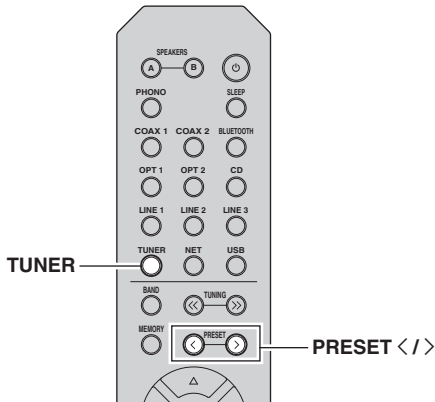

1 Drücken Sie TUNER, um die Eingangsquelle „TUNER“ auszuwählen.

2 Drücken Sie PRESET </>, um eine Festsendernummer zu wählen.



- Festsendernummern, unter denen keine Sender gespeichert sind, werden ausgelassen.
- „No Presets“ wird angezeigt, wenn keine gespeicherten Festsender vorliegen.

Löschen eines Festsenders

Löschen Sie Radiosender, die unter einer Festsendernummer gespeichert sind.

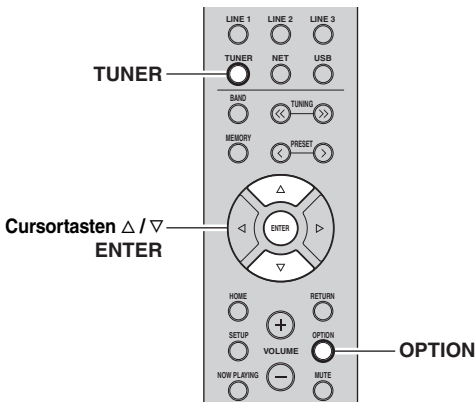

1 Drücken Sie TUNER, um die Eingangsquelle „TUNER“ auszuwählen.

2 Drücken Sie OPTION.

3 Wählen Sie mit den Cursortasten „Clear Preset“ aus und drücken Sie dann ENTER.



4 Wählen Sie mit den Cursortasten (Δ / ∇) den zu löschenden Festsender und drücken Sie dann ENTER.



Zu löschender Festsender

Wenn der Festsender gelöscht ist, wird „Cleared“ eingeblendet und die nächste Festsendernummer angezeigt.



5 Wiederholen Sie Schritt 4, bis alle gewünschten Festsender gelöscht sind.

6 Um das Menü „Option“ zu verlassen, drücken Sie OPTION.



Sie können einen Festsender an der Frontblende löschen.

- (1) Drücken Sie CLEAR an der Frontblende.
- (2) Drücken Sie PRESET </>, um den zu löschenden Festsender auszuwählen.
- (3) Drücken Sie SELECT/ENTER oder CLEAR, um den Festsender zu löschen.

Einstellung von Sendern mit Radio Data System

Radio Data System (Radio-Daten-System) ist ein Datenübertragungssystem, das in vielen Ländern für FM-Sender verwendet wird. Das Gerät kann verschiedene Arten von Radio Data System-Daten empfangen, z. B. „Program Service“, „Program Type“, „Radio Text“ und „Clock Time“, wenn es auf einen Sender abgestimmt ist, der Radio Data System sendet.

Anzeigen der Radio Data System-Informationen

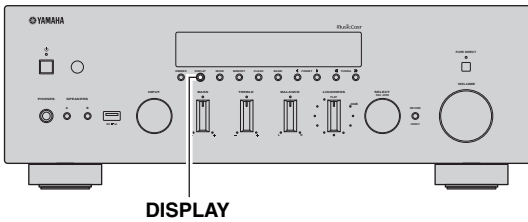

1 Stimmen Sie auf den gewünschten Radio Data System-Sender ab.

Wir empfehlen die Verwendung von „Auto Preset“, um auf Radio Data System-Sender abzustimmen (S. 24).

2 Drücken Sie DISPLAY.

Mit jedem Druck auf die Taste werden die im Frontblende-Display angezeigten Inhalte umgeschaltet.



Name des Eintrags

Nach etwa 3 Sekunden erscheinen die entsprechenden Informationen der angezeigten Inhalte.



Informationen

Program Service	Name des Senders
Program Type	Aktueller Programmtyp
Radio Text	Informationen über das aktuelle Programm
Clock Time	Aktuelle Uhrzeit
Frequency	Frequenz

Hinweis

„Program Service“, „Program Type“, „Radio Text“ und „Clock Time“ werden nicht angezeigt, wenn der Radiosender den Radio Data System-Dienst nicht anbietet.

Automatischer Empfang von Verkehrsinformationen

Wenn die Eingangsquelle „TUNER“ ausgewählt ist, empfängt das Gerät automatisch Verkehrsinformationen. Um diese Funktion zu aktivieren, folgen Sie der nachstehenden Vorgehensweise, um den Sender mit Verkehrsinformationen einzustellen.

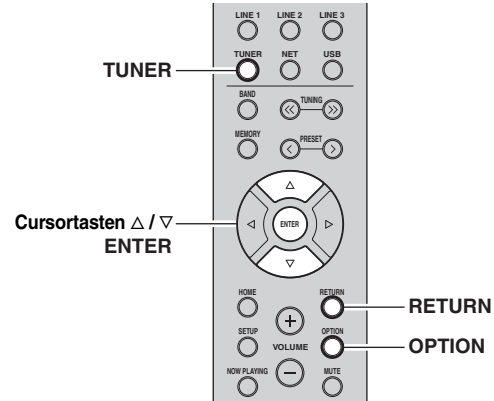

1 Wenn „TUNER“ als Eingangsquelle ausgewählt ist, drücken Sie OPTION.

2 Wählen Sie mit den Cursortasten „TrafficProgram“ aus und drücken Sie dann ENTER.

Die Suche nach Sendern mit Verkehrsinformationen beginnt in 5 Sekunden. Drücken Sie erneut ENTER, um die Suche sofort zu starten.

- Um von der aktuellen Frequenz aus aufwärts/abwärts zu suchen, drücken Sie die Cursortasten (Δ/▽), während „READY“ angezeigt wird.
- Um die Suche abzubrechen, drücken Sie RETURN.
- Texte in Klammern geben Anzeigen im Frontblende-Display an.

Die folgende Anzeige erscheint etwa 3 Sekunden lang, wenn die Suche beendet ist.



Sender (Frequenz) mit Verkehrsinformationen

Hinweis

„TP Not Found“ wird ca. 3 Sekunden lang angezeigt, wenn keine Sender mit Verkehrsinformationen gefunden wurden.

Wiedergabe von Musik mit *Bluetooth*

Sie können am Gerät Musikdateien wiedergeben, die sich auf einem *Bluetooth*-Gerät (z.B. Mobilgerät) befinden. Berufen Sie sich diesbezüglich ebenfalls auf die Bedienungsanleitung Ihres *Bluetooth*-Geräts.

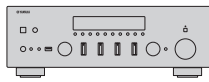

Dieses Gerät



Bluetooth-Gerät
(z.B. Mobilgerät)

Hinweise

- Zur Benutzung der *Bluetooth*-Funktion stellen Sie „Bluetooth“ (S. 46) im Menü „Setup“ auf „On“.
- Je nach Modell wird ein *Bluetooth*-Gerät eventuell nicht vom Gerät erkannt, oder gewisse Funktionen sind nicht verfügbar.



Mit der MusicCast CONTROLLER App können Sie Audio an *Bluetooth*-Lautsprecher oder -Kopfhörer übertragen. Zum Übertragen von Audio stellen Sie „Audio Send“ (S. 46) im Menü „Setup“ auf „On“. Der Audioausgang kann nur in der MusicCast CONTROLLER App gewählt werden.

Anschließen eines *Bluetooth*-Geräts (Pairing)

Beim ersten Anschließen eines *Bluetooth*-Geräts an dieses Gerät muss ein Pairing ausgeführt werden. Pairing ist der Vorgang, bei dem die *Bluetooth*-Geräte zunächst aneinander gebunden werden. Wenn das Pairing abgeschlossen ist, werden nachfolgende Verbindungen leichter, auch wenn die *Bluetooth*-Verbindung getrennt wurde.

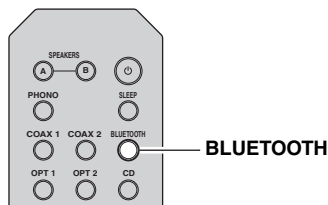

1 Drücken Sie BLUETOOTH, um die Eingangsquelle „Bluetooth“ auszuwählen.

Wenn ein anderes *Bluetooth*-Gerät bereits angeschlossen ist, trennen Sie die *Bluetooth*-Verbindung, bevor Sie ein Pairing ausführen.

2 Schalten Sie die *Bluetooth*-Funktion am *Bluetooth*-Gerät ein.

3 Wählen Sie auf dem *Bluetooth*-Gerät aus der Liste verfügbarer Geräte den Modellnamen des Geräts aus.

Wenn das Pairing abgeschlossen und das Gerät mit dem *Bluetooth*-Gerät verbunden ist, wird „Connected“ auf dem Frontblende-Display angezeigt, und die *Bluetooth*-Anzeige leuchtet auf.



- Geben Sie nach Bedarf den Schlüssel „0000“ ein.
- Stellen Sie ein Pairing innerhalb von 5 Sekunden fertig.
- Wenn keine *Bluetooth*-Geräte gefunden werden, wird „Not found“ angezeigt.

Wiedergabe von Audioinhalten von *Bluetooth*-Geräten

Nehmen Sie eine Verbindung mit einem gepairten *Bluetooth*-Gerät auf und starten Sie die Wiedergabe. Die folgenden Punkte im Voraus prüfen:

- Das Pairing wurde abgeschlossen.
- Die *Bluetooth*-Funktion am *Bluetooth*-Gerät ist eingeschaltet.

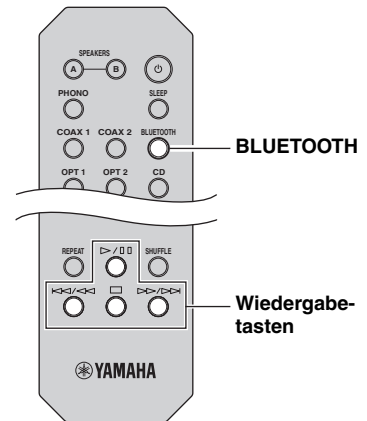

1 Drücken Sie BLUETOOTH, um die Eingangsquelle „Bluetooth“ auszuwählen.



Wenn das Gerät das zuvor verbundene *Bluetooth*-Gerät erkennt, erstellt es nach Schritt 1 automatisch eine Verbindung mit dem *Bluetooth*-Gerät. Um eine andere *Bluetooth*-Verbindung zu erstellen, trennen Sie zunächst die gegenwärtige *Bluetooth*-Verbindung.

2 Bedienen Sie das *Bluetooth*-Gerät, um eine *Bluetooth*-Verbindung herzustellen.

Wählen Sie auf dem Gerät den Modellnamen des Geräts aus der *Bluetooth*-Geräteliste aus.

Nach Erstellen der Verbindung leuchtet die *Bluetooth*-Anzeige auf dem Frontblende-Display auf.



Wenn keine Verbindung mit *Bluetooth*-Gerät zustande kommt, führen Sie das Pairing erneut aus.

3 Bedienen Sie das *Bluetooth*-Gerät, um Musik wiederzugeben.



Sie können die Wiedergabe mit den Wiedergabetasten der Fernbedienung steuern.

Trennen einer *Bluetooth* - Verbindung

Folgen Sie einem der nachstehenden Verfahren, um eine *Bluetooth*-Verbindung zu trennen.

- Schalten Sie die *Bluetooth*-Funktion am *Bluetooth*-Gerät aus.
- Halten Sie BLUETOOTH auf der Fernbedienung 3 Sekunden lang gedrückt.
- Wählen Sie im „Disconnect“ unter „Audio Receive“ (S. 46) im Menü „Setup“ und drücken Sie dann ENTER.
- Auf dem Gerät eine andere Eingangsquelle als „Bluetooth“ wählen.

Wiedergabe von auf Media-Servern (PCs/NAS) gespeicherter Musik

Sie können auf dem Gerät Musikdateien abspielen, die auf Ihrem Computer oder DLNA-kompatiblen NAS gespeichert sind.

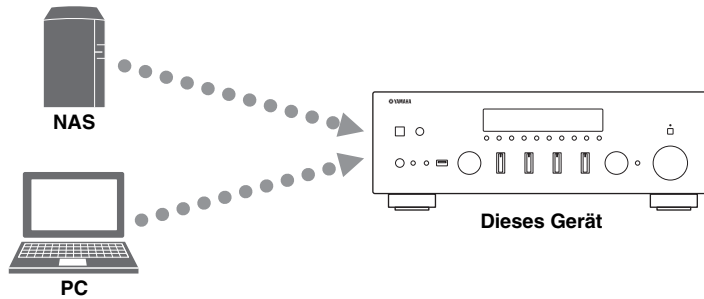

Hinweise

- Damit diese Funktion verwendet werden kann, müssen das Gerät und der PC/NAS mit demselben Router verbunden sein (S. 14). Unter „Information“ (S. 45) im Menü „Setup“ können Sie prüfen, ob dem Gerät die richtigen Netzwerkparameter (wie IP-Adresse) zugewiesen wurden.
- Das Gerät unterstützt die Wiedergabe von Dateien der Formate WAV (nur PCM), AIFF, MP3, WMA, MPEG-4 AAC, FLAC, ALAC und DSD.
- Das Gerät unterstützt Sampling-Frequenzen von bis zu 192 kHz (WAV-, AIFF- und FLAC-Dateien), 96 kHz (ALAC-Dateien) und 48 kHz (andere Dateien).
- Das Gerät unterstützt 2,8 MHz/5,6 MHz (1-Bit) DSD-Dateien.
- Digital Rights Management (DRM)-Inhalte lassen sich nicht abspielen.
- Um FLAC-Dateien wiederzugeben, müssen Sie Serversoftware installieren, die die gemeinsame Nutzung von FLAC-Dateien über DLNA auf Ihrem Computer unterstützt, oder einen NAS verwenden, der FLAC-Dateien unterstützt.



Sie können bis zu 16 Media-Server mit diesem Gerät verbinden.

Einstellen der Freigabe von Musikdateien

Um auf diesem Gerät Musikdateien von Ihrem Computer wiedergeben zu können, müssen Sie die Medienfreigabe zwischen diesem Gerät und dem Computer (Windows Media Player 11 oder neuer) einstellen. Im Folgenden wird das Beispiel von Windows Media Player unter Windows 7 verwendet.

■ Bei Verwendung von Windows Media Player 12

1 Starten Sie Windows Media Player 12 auf Ihrem PC.

2 Wählen Sie „Stream“ und dann „Turn on media streaming...“.

Der Systemsteuerungsbildschirm Ihres PCs wird angezeigt.

(Beispiel: englische Version)

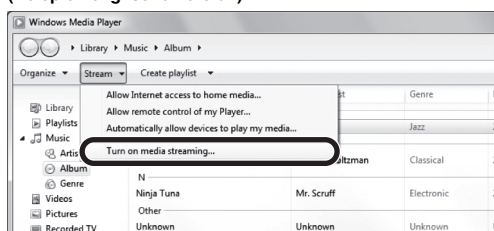

3 Klicken Sie auf „Turn on media streaming“.

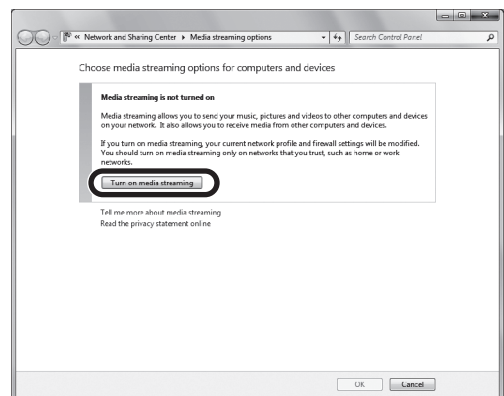

4 Wählen Sie „Allowed“ aus der Dropdown-Liste neben dem Modellnamen des Geräts.

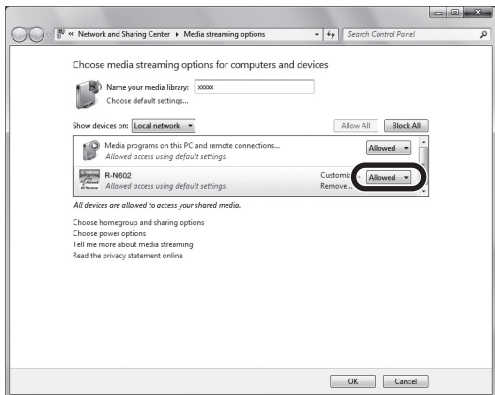

5 Klicken Sie zum Verlassen auf „OK“.

■ Bei Verwendung von Windows Media Player 11

- 1 Starten Sie Windows Media Player 11 auf Ihrem PC.**
- 2 Wählen Sie „Library“, dann „Media Sharing“.**
- 3 Markieren Sie das Kontrollkästchen „Share my media to“ und klicken Sie dann auf „Allow“.**
- 4 Klicken Sie zum Verlassen auf „OK“.**

■ Bei Verwendung eines PCs oder NAS, auf dem andere DLNA-Serversoftware installiert ist

Konfigurieren Sie anhand der Bedienungsanleitung die Medienfreigabeeinstellung für das Gerät oder für die Software.

Wiedergabe von Musikinhalten vom Computer

Folgen Sie den hier angegebenen Schritten, um Computer-Musikinhalt zu bedienen und die Wiedergabe zu starten.

Hinweis

„_“ (Unterstrich) wird für Zeichen angezeigt, die nicht vom Gerät unterstützt werden.

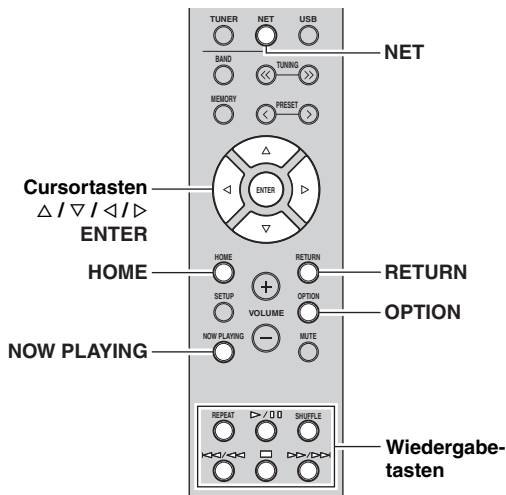

1 Drücken Sie wiederholt NET, um die Eingangsquelle „Server“ auszuwählen.



2 Verwenden Sie die Cursortasten (Δ / ▽), um einen Musikserver auszuwählen, und drücken Sie dann ENTER.

3 Wählen Sie mit den Cursortasten einen Gegenstand und drücken Sie dann ENTER.





Wenn ein Titel ausgewählt ist, beginnt die Wiedergabe, und Wiedergabe-Informationen werden angezeigt.



- Während der Wiedergabe einer mit dem Gerät ausgewählten Musikdatei auf Ihrem Computer werden die Wiedergabe-Informationen angezeigt.
- Sie können den aktuell wiedergegebenen Song als Preset speichern (S. 42).
- Durch wiederholtes Drücken von DISPLAY können Sie die Wiedergabe-Informationen im Frontblende-Display umschalten (S. 41).

Verwenden Sie die folgenden Tasten auf der Fernbedienung zur Steuerung der Wiedergabe.

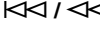
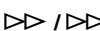
Tasten		Funktion
Cursortasten		Wählen Sie eine Musikdatei oder einen Ordner aus.
ENTER		Startet die Wiedergabe, wenn bei ausgewähltem Inhalt gedrückt. Geht zur unteren Ebene, wenn bei ausgewähltem Ordner gedrückt.
RETURN		Geht zur oberen Ebene.
Wiedergabe- tasten		Stoppt/Setzt die Wiedergabe fort.
		Stoppt die Wiedergabe.
		Springt vorwärts/rückwärts während der Wiedergabe.
		(wenn gedrückt gehalten) Sucht vorwärts/rückwärts.
HOME		Zeigt das Hauptverzeichnis des Musikservers an.
NOW PLAYING		Zeigt Informationen über den wiedergegebenen Titel an.



Sie können auch einen DLNA-kompatiblen Digital Media Controller (DMC) verwenden, um die Wiedergabe zu steuern. Für Einzelheiten siehe „DMC Control“ (S. 45).

■ Einstellungen für Wiederholung/ Zufallswiedergabe

Sie können die Einstellungen für Wiederholung/Zufall für die Wiedergabe von Computer-Musikinhalt konfigurieren.

1 Wenn „Server“ die gewählte Eingangsquelle ist, drücken Sie wiederholt die Wiedergabetaste REPEAT oder SHUFFLE, um einen Wiedergabemodus zu wählen.

Wiedergabe- tasten	Einstel- lung	Funktion
REPEAT	Off	Schaltet die Wiedergabewiederholung ein oder aus.
	One	Der aktuelle Titel wird wiederholt.
	All	Alle Titel des aktuellen Albums (Ordnern) werden wiederholt.
SHUFFLE	Off	Schaltet die Zufallsfunktion ein oder aus.
	On	Titel des aktuellen Albums (Ordnern) werden in zufälliger Reihenfolge wiedergegeben.

Internetradio hören

Sie können alle Internetradiosender weltweit hören.

Hinweise

- Um diese Funktion zu nutzen, muss das Gerät mit dem Internet verbunden sein (S. 14). Unter „Information“ (S. 45) im Menü „Setup“ können Sie prüfen, ob dem Gerät die richtigen Netzwerkparameter (wie IP-Adresse) zugewiesen wurden.
- Es kann sein, dass bestimmte Internetradiosender nicht empfangen werden können.
- Das Gerät nutzt den Datenbankdienst vTuner für Internetradiosender.
- Dieser Dienst kann ohne Vorankündigung eingestellt werden.

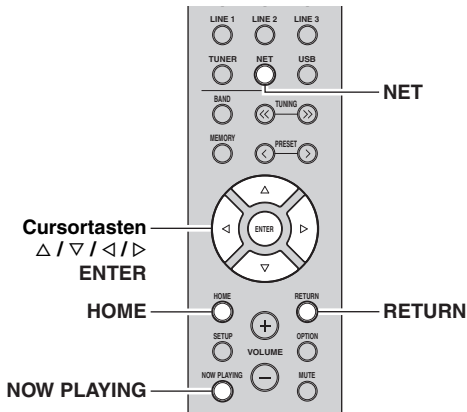

- 1 Drücken Sie wiederholt NET, um die Eingangsquelle „Net Radio“ auszuwählen.** Die Senderliste wird auf dem Frontblende-Display angezeigt.



- 2 Wählen Sie mit den Cursor-Tasten einen Gegenstand und drücken Sie dann ENTER.**

Wenn ein Internetradiosender ausgewählt ist, beginnt die Wiedergabe, und Wiedergabe-Informationen werden angezeigt.



Verwenden Sie die folgenden Tasten auf der Fernbedienung zur Steuerung der Wiedergabe.

Tasten	Funktion
Cursortasten	Wählen den Internetradiosender oder die Kategorie wie den Genre.
ENTER	Startet die Wiedergabe, wenn bei ausgewähltem Internetradiosender gedrückt. Geht zur unteren Ebene, wenn bei ausgewählter Kategorie gedrückt.
RETURN	Geht zur oberen Ebene.
Wiedergabetasten	<input type="checkbox"/> Stoppt die Wiedergabe.
HOME	Zeigt die obersten Kategorien an, wenn bei der Wiedergabe gedrückt.
NOW PLAYING	Zeigt die Wiedergabe-Informationen für den Internetradiosender an.



- Sie können den aktuell wiedergegebenen Sender als Preset speichern (S. 42).
- Durch wiederholtes Drücken von DISPLAY können Sie die Wiedergabe-Informationen im Frontblende-Display umschalten (S. 41).
- Einige Informationen sind je nach Sender eventuell nicht verfügbar.

Speichern von Lieblings-Internetradiosendern (Bookmarks)

Wenn Sie Ihre Lieblings-Internetradiosender als „Bookmarks“ speichern, können diese rasch vom Ordner „Bookmarks“ im Frontblende-Display abgerufen werden.

1 Wählen Sie auf dem Gerät einen beliebigen Internetradiosender aus.

Ein Sender muss zuerst gespeichert werden, bevor er abgerufen werden kann.

2 Prüfen Sie die vTuner ID des Geräts.

Sie finden die vTuner ID (MAC-Adresse des Geräts) unter „Information“ (S. 45) im Menü „Setup“.

3 Besuchen Sie im Web-Browser Ihres Computers die vTuner Website (<http://yradio.vtuner.com/>), und geben Sie die vTuner ID ein.

Sie können die Sprache ändern.



Geben Sie die vTuner ID hier ein.



Zur Verwendung dieser Funktion müssen Sie sich ein persönliches Konto einrichten. Benutzen Sie zur Erstellung Ihres Kontos Ihre E-Mail-Adresse.

4 Speichern Sie Ihre Lieblings-Internetradiosender.

Klicken Sie auf das Symbol „Add“ (♥+) neben dem Sendernamen.



Um einen Sender aus dem Ordner „Bookmarks“ zu entfernen, wählen Sie „Bookmarks“ im Home-Bildschirm, und klicken Sie dann auf das Symbol „Remove“ (♥-) neben dem Sendernamen.

Wiedergabe von iPod/iTunes-Musik über ein Netzwerk (AirPlay)

Mit AirPlay können Sie über ein Netzwerk iPod/iTunes-Musik mit dem Gerät wiedergeben.

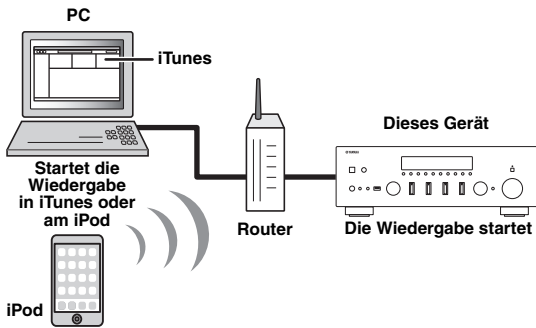

Hinweis

Damit diese Funktion verwendet werden kann, müssen Computer oder iPod mit demselben Router verbunden sein (S. 14). Unter „Information“ (S. 45) im Menü „Setup“ können Sie prüfen, ob dem Gerät die richtigen Netzwerkparameter (wie IP-Adresse) zugewiesen wurden.

AirPlay ist kompatibel mit iPhone, iPad und iPod touch mit iOS 4.3.3 oder neuer, Mac mit OS X Mountain Lion oder neuer sowie Mac und PC mit iTunes 10.2.2 oder neuer. (Stand August 2015)

Wiedergabe von Musikinhalten von iPod/iTunes

Folgen Sie den unten angegebenen Schritten, um iPod/iTunes-Musikinhalt am Gerät abzuspielen.

1 Schalten Sie das Gerät ein, und starten Sie iTunes auf dem Computer oder rufen Sie den Wiedergabebildschirm auf dem iPod auf.

Wenn der iPod/iTunes das Gerät erkennt, wird das Symbol AirPlay angezeigt ()



Bei iPods mit iOS 7/8 wird das Symbol AirPlay im Control Center angezeigt. Zugang zum Control Center erhalten Sie durch Aufwärtstreiben vom unteren Bildschirmrand.

iTunes (Beispiel)



iPod iOS6 (Beispiel)

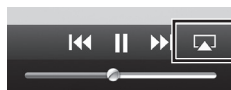

iPod iOS7/iOS8 (Beispiel)



Hinweis

Wenn das Symbol nicht erscheint, prüfen Sie, ob Gerät und Computer/iPod richtig am Router angeschlossen wurden.

2 Klicken/Tippen Sie am iPod/in iTunes auf das Symbol AirPlay und wählen Sie das Gerät (Netzwerkname des Geräts) als Audio-Ausgabegerät.

iTunes (Beispiel)



iPod (Beispiel)



Netzwerkname des Geräts

3 Wählen Sie einen Titel und starten Sie die Wiedergabe.

Das Gerät wählt automatisch die Eingangsquelle „AirPlay“ aus, und die Wiedergabe startet.

Wiedergabeinformationen werden auf dem Frontblende-Display angezeigt.



- Durch wiederholtes Drücken von DISPLAY können Sie die Wiedergabe-Informationen im Frontblende-Display umschalten (S. 41).
- Wenn Sie möchten, dass das Gerät automatisch einschaltet, wenn Sie die Wiedergabe in iTunes oder am iPod starten, stellen Sie „Standby (Network Standby)“ (S. 45) im Menü „Setup“ auf „On“ ein.
- Sie können unter „Network Name“ (S. 46) im Menü „Setup“ den Netzwerknamen (den Gerätenamen im Netzwerk) bearbeiten, der auf dem iPod/in iTunes angezeigt wird.
- Sie können die Lautstärke des Geräts vom iPod/in iTunes während der Wiedergabe einstellen.

VORSICHT

Wenn Sie die Lautstärkeregelung vom iPod/iTunes verwenden, kann die Wiedergabelautstärke unerwartet laut sein. Dies kann zu einer Beschädigung des Geräts oder der Lautsprecher führen. Falls die Lautstärke während der Wiedergabe plötzlich zunimmt, stoppen Sie sofort die iPod/iTunes-Wiedergabe.

Verwenden Sie die folgenden Tasten auf der Fernbedienung zur Steuerung der Wiedergabe.

Tasten		Funktionen
Wiedergabe-tasten	▷ / ⏏	Stoppt/Setzt die Wiedergabe fort.
	◻	Stoppt die Wiedergabe.
	⏮ / ⏪	Springt vorwärts/rückwärts während der Wiedergabe.
	⏩ / ⏭	
	REPEAT	Ändert die Wiederholungseinstellungen.
	SHUFFLE	Ändert die Zufallswiedergabe-Einstellungen.

Hinweis

Um die iTunes-Wiedergabe mit der Fernbedienung des Geräts steuern zu können, müssen Sie zuerst in den Einstellungen von iTunes einstellen, dass die Bedienung von iTunes über entfernte Lautsprecher zugelassen ist.

iTunes (Beispiel englische Version)

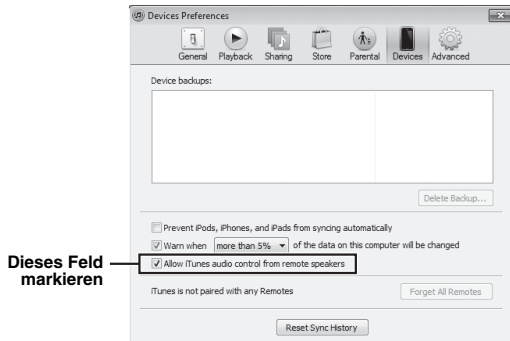

Wiedergabe von auf einem USB-Speichergerät gespeicherter Musik

Sie können am Gerät Musikdateien wiedergeben, die sich auf einem USB-Speichergerät befinden. Näheres hierzu finden Sie in der Bedienungsanleitung des USB-Speichergeräts.

Hinweise

- Das Gerät unterstützt USB-Massenspeichergeräte (wie Flash-Speicher und tragbare Audio-Player) im Format FAT 16 oder FAT 32.
- Das Gerät unterstützt Dateien der Formate WAV (nur PCM), AIFF, MP3, WMA, MPEG-4 AAC, FLAC, ALAC und DSD.
- Das Gerät unterstützt Sampling-Frequenzen von bis zu 192 kHz (WAV-, AIFF- und FLAC-Dateien), 96 kHz (ALAC-Dateien) und 48 kHz (andere Dateien).
- Das Gerät unterstützt 2,8 MHz/5,6 MHz (1-Bit) DSD-Dateien.
- Schließen Sie keine anderen Geräte als USB-Massenspeichergeräte (z. B. USB-Ladegeräte oder USB-Hubs), PCs, Kartenlesegeräte, externe Festplatten usw. an.
- Verschlüsselte USB-Geräte sind nicht einsetzbar.
- Digital Rights Management (DRM)-Inhalte lassen sich nicht abspielen.
- Einige Funktionen sind je nach Modell oder Hersteller des USB-Speichergeräts eventuell nicht kompatibel.

Anschließen eines USB-Speichergeräts

1 Schließen Sie das USB-Speichergerät an der Buchse USB an.

Dieses Gerät (Vorderseite)

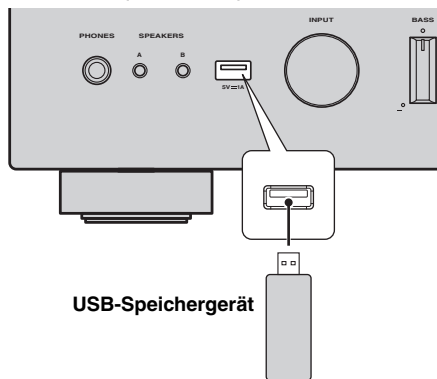

USB-Speichergerät



Wenn sich viele Dateien auf dem USB-Speichergerät befinden, kann es eine Weile dauern, bis sie geladen sind. In diesem Fall wird „Loading...“ im Frontblende-Display eingeblendet.

Hinweise

- Trennen Sie das USB-Speichergerät von der Buchse USB, wenn es nicht in Gebrauch ist.
- Stoppen Sie die Wiedergabe am USB-Speichergerät, bevor Sie es von der Buchse USB abziehen.
- Sie können keinen PC an der Buchse USB des Geräts anschließen.

Wiedergabe von Inhalten eines USB-Speichergeräts

Folgen Sie den hier angegebenen Schritten, um Inhalte eines USB-Speichergeräts zu bedienen und die Wiedergabe zu starten.

Hinweis

„_“ (Unterstrich) wird für Zeichen angezeigt, die nicht vom Gerät unterstützt werden.

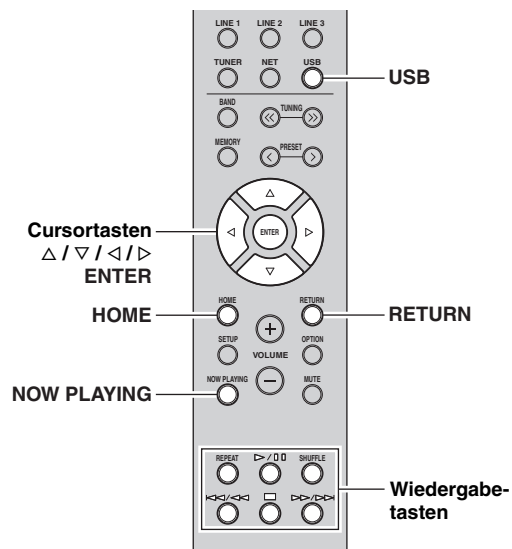

1 Drücken Sie USB, um die Eingangsquelle „USB“ auszuwählen.



2 Wählen Sie mit den Cursortasten einen Gegenstand und drücken Sie dann ENTER.

Wenn ein Titel ausgewählt ist, beginnt die Wiedergabe, und Wiedergabe-Informationen werden angezeigt.



- Sie können den aktuell wiedergegebenen Song als Preset speichern (S. 42).
- Durch wiederholtes Drücken von DISPLAY können Sie die Wiedergabe-Informationen im Frontblende-Display umschalten (S. 41).

Verwenden Sie die folgenden Tasten auf der Fernbedienung zur Steuerung der Wiedergabe.

Tasten	Funktion
Cursortasten	Wählen Sie eine Musikdatei oder einen Ordner aus.
ENTER	Startet die Wiedergabe, wenn bei ausgewählter Musikdatei gedrückt. Geht zur unteren Ebene, wenn bei ausgewähltem Ordner gedrückt.
RETURN	Geht zur oberen Ebene.
Wiedergabe-tasten	 > / Stoppt/Setzt die Wiedergabe fort.
	 □ Stoppt die Wiedergabe.
	 ⏩ / ⏪ Springt vorwärts/rückwärts während der Wiedergabe.
	 ⏮ / ⏭
HOME	Zeigt das Hauptverzeichnis des USB-Geräts an.
NOW PLAYING	Zeigt Informationen über den wiedergegebenen Titel an.

■ Einstellungen für Wiederholung/ Zufallswiedergabe

Sie können die Einstellungen für Wiederholung/ Zufallswiedergabe von Inhalten eines USB-Speichergeräts konfigurieren.

1 Wenn „USB“ die Eingangsgquelle ist, drücken Sie wiederholt die Wiedergabetaste REPEAT oder SHUFFLE, um einen Wiedergabemodus zu wählen.

Wiedergabe-tasten	Einstellung	Funktion
REPEAT	Off	Schaltet die Wiedergabewiederholung ein oder aus.
	One	Der aktuelle Titel wird wiederholt.
	All	Alle Titel des aktuellen Albums (Ordnern) werden wiederholt.
SHUFFLE	Off	Schaltet die Zufallsfunktion ein oder aus.
	On	Titel des aktuellen Albums (Ordnern) werden in zufälliger Reihenfolge wiedergegeben.

Wiedergabe von iPod-Musik

Sie können Musik vom iPod über ein mit dem iPod geliefertes USB-Kabel am Gerät abspielen.

Hinweis

Ein iPod mag nicht vom Gerät erkannt werden, oder einige Funktionen sind eventuell nicht mit dem Modell oder der Software-Version eines iPod kompatibel.

Made for

- iPod touch (2nd, 3rd, 4th and 5th generation)
- iPod nano (2nd, 3rd, 4th, 5th, 6th and 7th generation)
- iPhone 6, iPhone 6 Plus, iPhone 5s, iPhone 5c, iPhone 5, iPhone 4S, iPhone 4, iPhone 3GS, iPhone 3G (Stand August 2015)

Anschließen eines iPod

Schließen Sie Ihren iPod über das mit dem iPod gelieferte USB-Kabel am Gerät an.

1 Schließen Sie das USB-Kabel am iPod an.

2 Schließen Sie das USB-Kabel an der Buchse USB an.

Dieses Gerät (Vorderseite)

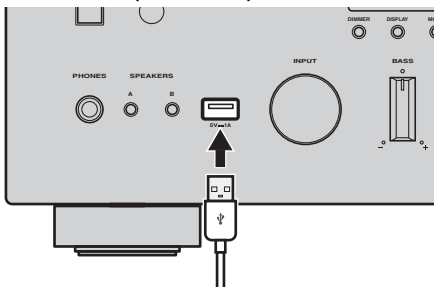

Wenn „Standby (Network Standby)“ (S. 45) im Menü „Setup“ auf „Off“ eingestellt ist und das Gerät beim Laden des iPods in den Bereitschaftsmodus schaltet, wird der iPod bis zu 4 Stunden lang weiter geladen.

Hinweis

Trennen Sie den iPod von der Buchse USB, wenn er nicht in Gebrauch ist.

Wiedergabe von iPod-Inhalten

Folgen Sie den hier angegebenen Schritten, um den iPod zu bedienen und die Wiedergabe zu starten.

Hinweis

„ “ (Unterstrich) wird für Zeichen angezeigt, die nicht vom Gerät unterstützt werden.

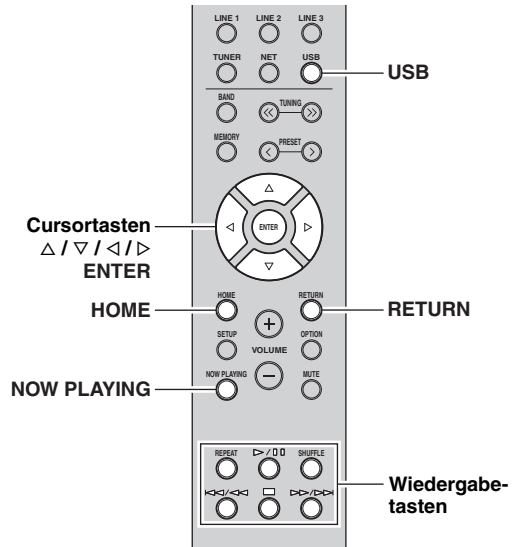

1 Drücken Sie USB, um die Eingangsquelle „USB“ auszuwählen.





2 Wählen Sie mit den Cursortasten einen Gegenstand und drücken Sie dann ENTER.

Wenn ein Titel ausgewählt ist, beginnt die Wiedergabe, und Wiedergabe-Informationen werden angezeigt.



- Durch wiederholtes Drücken von DISPLAY können Sie die Wiedergabe-Informationen im Frontblende-Display umschalten (S. 41).
- Um am iPod selbst Inhalte manuell auszuwählen oder die Wiedergabe zu steuern, wechseln Sie in den einfachen Wiedergabemodus (S. 40).

Verwenden Sie die folgenden Tasten auf der Fernbedienung zur Steuerung der Wiedergabe.

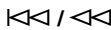
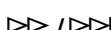
Tasten		Funktion
Cursortasten		Wählen eine Musikdatei, ein Album oder einen Genre aus.
ENTER		Startet die Wiedergabe, wenn bei ausgewählter Musikdatei gedrückt. Geht zur unteren Ebene, wenn bei ausgewähltem Album oder Genre gedrückt.
RETURN		Geht zur oberen Ebene.
Wiedergabe-tasten		Stoppt/Setzt die Wiedergabe fort.
		Stoppt die Wiedergabe.
		Springt vorwärts/rückwärts während der Wiedergabe.
		(wenn gedrückt gehalten) Sucht vorwärts/rückwärts.
HOME		Zeigt die oberste Menüebene des iPods an.
NOW PLAYING		Zeigt Informationen über den wiedergegebenen Titel an.

■ **iPod-Bedienung oder Fernbedienung (einfacher Wiedergabemodus)**

1 Drücken Sie MODE an der Frontblende, um in den einfachen Wiedergabemodus zu schalten.



Im einfachen Wiedergabemodus wird nur der Name der Eingangsquelle auf dem Frontblende-Display angezeigt. Bestätigen Sie die Wiedergabe-Informationen auf dem iPod-Bildschirm.



Zum Verlassen des einfachen Wiedergabemodus drücken Sie erneut MODE.

2 Starten Sie die Wiedergabe am iPod selber oder mit der Fernbedienung.

Verwenden Sie die folgenden Tasten auf der Fernbedienung zur Steuerung der Wiedergabe im einfachen Wiedergabemodus.

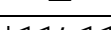
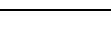
Verfügbare Fernbedienungstasten		Funktion
Cursortasten		Wählen einen Gegenstand aus.
ENTER		Bestätigt eine Auswahl.
RETURN		Kehrt zum vorherigen Zustand zurück.
Wiedergabe-tasten		Startet die Wiedergabe oder stoppt sie vorübergehend.
		Stoppt die Wiedergabe.
		Springt vorwärts/rückwärts während der Wiedergabe.
		(wenn gedrückt gehalten) Sucht vorwärts/rückwärts.

■ **Einstellungen für Wiederholung/ Zufallswiedergabe**

Sie können die iPod-Einstellungen für Wiederholung/ Zufallswiedergabe konfigurieren.

1 Wenn „USB“ die Eingangsquelle ist, drücken Sie wiederholt die Wiedergabetaste REPEAT oder SHUFFLE, um einen Wiedergabemodus zu wählen.

Wiedergabe-tasten	Einstellung	Funktion
REPEAT	Off	Schaltet die Wiedergabewiederholung ein oder aus.
	One	Der aktuelle Titel wird wiederholt.
	All	Alle Titel werden wiederholt abgespielt.
SHUFFLE	Off	Schaltet die Zufallsfunktion ein oder aus.
	Songs	Titel werden in zufälliger Reihenfolge abgespielt.
	Albums	Alben werden in zufälliger Reihenfolge abgespielt.



Funktion und Anzeige der Wiederholung/Zufallswiedergabe können je nach iPod-Modell oder -Softwareversion abweichen.

Umschalten der Informationen auf dem Frontblende-Display

Wenn eine Netzwerkquelle oder USB als Eingangsquelle ausgewählt ist, können Sie die Wiedergabe-Informationen im Frontblende-Display umschalten.

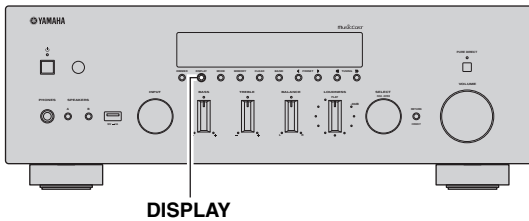

1 Drücken Sie DISPLAY.

Mit jedem Druck auf die Taste werden die im Frontblende-Display angezeigten Inhalte umgeschaltet.



Nach etwa 3 Sekunden erscheinen die entsprechenden Informationen der angezeigten Inhalte.



Eingangsquelle	Eintrag
Bluetooth Server AirPlay USB (einschließlich iPod)	Track (Name des Titels), Artist (Name des Interpreten), Album (Name des Albums), Time
Net Radio	Track (Name des Titels), Album (Name des Albums), Time, Station (Name des Senders)

Speichern des aktuell wiedergegebenen Songs (Preset-Funktion)

Wenn eine Netzwerkquelle oder USB als Eingangsquelle ausgewählt ist, können Sie bis zu 40 aktuell wiedergegebene Song oder Streaming-Sender als Presets speichern.

Sie können dann beliebige dieser Songs/Sender anhand ihrer Preset-Nummer einfach abrufen.

Folgende Eingangsquellen können als Presets gespeichert werden.

Server, Net Radio, USB (außer iPod) und Streaming-Dienste.

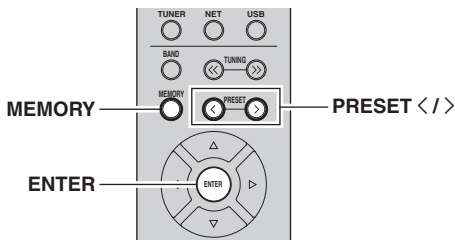

Abrufen eines Presets

- 1 Wählen Sie die Eingangsquelle, von der Sie ein Preset abrufen möchten.
- 2 Drücken Sie PRESET </>, um eine Nummer zu wählen.
- 3 Drücken Sie ENTER, um das Preset abzurufen.

Preset speichern

- 1 Geben Sie einen zu speichernden Song oder Streaming-Sender wieder.
- 2 Halten Sie MEMORY mindestens 3 Sekunden lang gedrückt.

Beim ersten Speichern eines Songs/Senders wird der gewählte Song/Sender automatisch unter der Preset-Nummer „01“ gespeichert. Danach wird jeder von Ihnen ausgewählte Song/Sender unter der nächsten verfügbaren Preset-Nummer nach der zuletzt belegten Nummer gespeichert.



Um eine zu speichernde Preset-Nummer auszuwählen, drücken Sie PRESET </> oder die Cursortasten (</>).

- 3 Drücken Sie erneut MEMORY, um das Preset zu speichern.

Konfigurieren der Wiedergabeeinstellungen für verschiedene Wiedergabequellen (Menü Option)

Sie können getrennte Wiedergabeeinstellungen für verschiedene Wiedergabequellen konfigurieren. Mit diesem Menü können Sie bequem Einstellungen während der Wiedergabe konfigurieren.

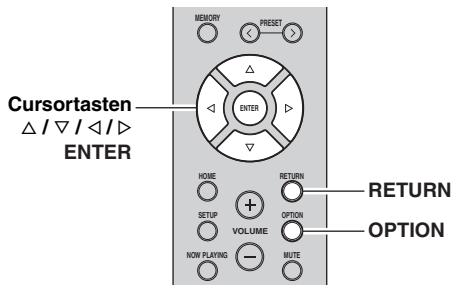

1 Drücken Sie OPTION.



2 Wählen Sie mit den CURSORTASTEN einen Gegenstand und drücken Sie dann ENTER.

Um während der Menübedienung zum vorherigen Zustand zurückzukehren, drücken Sie RETURN.

3 Wählen Sie mit den CURSORTASTEN (</>) eine Einstellung aus.

4 Um das Menü zu verlassen, drücken Sie OPTION.

Option-Menüeinträge

Welche Einträge verfügbar sind, richtet sich nach der gewählten Eingangsquelle.

Eintrag	Funktion	Seite
Volume Trim	Korrigiert Lautstärkeunterschiede zwischen Eingangsquellen.	43
Signal Info.	Zeigt Informationen über das Audiosignal an.	43
Auto Preset	Speichert automatisch FM-Radiosender mit starkem Signal als Festsender.	24
Clear Preset	Löscht Radiosender, die unter einer Festsendernummer gespeichert sind.	26
TrafficProgram	Sucht automatisch nach einem Sender mit Verkehrsinformationen.	27
Vol.Interlock (Volume interlock)	Aktiviert/Deaktiviert die Lautstärkeregelung von iTunes/iPod über AirPlay.	43

■ Volume Trim

Korrigiert Lautstärkeunterschiede zwischen Eingangsquellen. Wenn es beim Umschalten zwischen Eingangsquellen zu störenden Lautstärkeunterschieden kommt, verwenden Sie diese Funktion, um sie zu korrigieren.



Diese Einstellung wird separat auf jede Eingangsquelle angewendet.

Einstellbereich

-10,0 dB bis 0,0 dB bis +10,0 dB (in Schritten von 0,5 dB)

Vorgabe

0,0 dB

■ Signal Info.

Zeigt Informationen über das Audiosignal an.

Wahlmöglichkeiten

FORMAT	Audioformat des Eingangssignals
SAMPLING	Die Anzahl der Samples des digitalen Eingangssignals pro Sekunde



Zum Umschalten der Informationen im Frontblende-Display drücken Sie wiederholt die CURSORTASTEN (Δ / ∇).

■ Vol.Interlock (Volume interlock)

Aktiviert/Deaktiviert die Lautstärkeregelung von iTunes/iPod über AirPlay.

Einstellungen

Off	Aktiviert/Deaktiviert die Lautstärkeregelung von iTunes/iPod.
Ltd (Vorgabe)	Aktiviert die Lautstärkeregelung von iTunes/iPod im beschränkten Bereich (-80,0 dB bis -20,0 dB und Stummschaltung).
Full	Aktiviert die Lautstärkeregelung von iTunes/iPod im vollständigen Bereich (-80,0 dB bis +16,5 dB und Stummschaltung).

Konfigurieren verschiedener Funktionen (Menü Setup)

Sie können die verschiedenen Funktionen des Geräts konfigurieren.

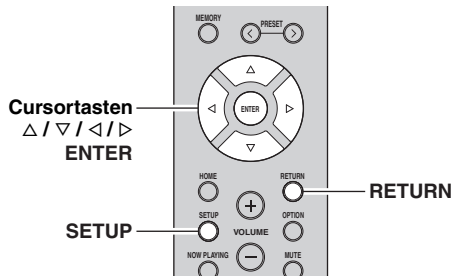

1 Drücken Sie SETUP.



2 Wählen Sie mit den Cursortasten (Δ / ▽) ein Menü aus.



3 Drücken Sie ENTER.



4 Wählen Sie mit den Cursortasten (◀ / ▶) eine Einstellung und drücken Sie dann ENTER.



Um während der Menübedienung zum vorherigen Zustand zurückzukehren, drücken Sie RETURN.

5 Um das Menü zu verlassen, drücken Sie SETUP.

Setup-Menüeinträge

Menüeintrag	Funktion	Seite	
Network	Connection	Wählt die Netzwerkverbindungsmethode.	45
	Information	Zeigt die Netzwerkinformationen des Geräts an.	45
	IP Address	Konfiguriert die Netzwerkparameter (wie IP-Adresse).	45
	DMC Control	Wählt aus, ob ein DLNA-kompatibler Digital Media Controller (DMC) die Wiedergabefunktionen bedienen soll.	45
	Standby (Network Standby)	Wählt aus, ob die Funktion, mit der das Gerät von anderen Netzwerkgeräten eingeschaltet werden kann, aktiviert oder deaktiviert werden soll.	45
	Network Name	Bearbeitet den Netzwerknamen (den Gerätenamen im Netzwerk), der bei anderen Geräten im Netzwerk angezeigt wird.	46
	Update (Network Update)	Aktualisiert die Firmware über das Netzwerk.	46
Bluetooth	On/Off	Aktiviert/deaktiviert die Bluetooth-Funktionen.	46
	Standby (Bluetooth Standby)	Wählt aus, ob die Funktion, mit der das Gerät von Bluetooth-Geräten eingeschaltet werden kann (Bluetooth-Bereitschaft), aktiviert oder deaktiviert werden soll.	46
	Audio Receive	Empfängt Audioeinstellungen vom Bluetooth-Gerät.	46
	Audio Send	Überträgt Audio vom Gerät an Bluetooth-Lautsprecher oder -Kopfhörer.	46
Max Volume	Stellt die maximale Lautstärke ein, um übermäßige Lautstärken zu verhindern.	47	
Initial Volume	Stellt die Anfangslautstärke beim Einschalten dieses Receivers ein.	47	
AutoPowerStdby (Auto Power Standby)	Stellt ein, wie viel Zeit bis zum automatischen Umschalten in den Bereitschaftsmodus vergeht.	47	
ECO Mode	Schaltet den Energiesparmodus (Eco) ein/aus.	47	

Network

Konfiguriert die Netzwerkeinstellungen.

■ Connection

Wählt die Netzwerkverbindungsmethode.

Wired	Wählen Sie diese Option, wenn Sie das Gerät mit einem handelsüblichen Netzwerkkabel an ein Netzwerk anbinden möchten (S. 15).
Wireless	Wählen Sie diese Option, wenn Sie das Gerät über einen Wireless-Router oder Access Point an ein Netzwerk anbinden möchten (S. 16, 17, 18).
WirelessDirect	Wählen Sie diese Option, wenn Sie ein Mobilgerät direkt am Gerät anschließen möchten. Näheres zu den Einstellungen siehe „Anschließen eines Mobilgeräts direkt am Gerät (Wireless Direct)“ (S. 19).
Extend	Zeigt die Verbindungsmethode des MusicCast-Netzwerks an.

■ Information

Zeigt die Netzwerkinformationen des Geräts an.

NEW FW Available	Wird angezeigt, wenn eine neuere Version der Firmware des Geräts verfügbar ist (S. 50).
STATUS	Netzwerkverbindungsstatus
MC NET	Status des MusicCast Netzwerks. Wenn „Ready“ erscheint, kann die MusicCast CONTROLLER App benutzt werden.
MAC	Zeigt die MAC-Adresse des Geräts an. Die MAC-Adresse hängt von der Verbindungsmethode ab (kabelgebundene LAN-Verbindung oder drahtlose W-LAN/Wireless Direct-Verbindung).
SSID	(Bei W-LAN-Verbindung oder Wireless Direct) SSID dieses Geräts im Drahtlos-Netzwerk.
IP	IP-Adresse
SUBNET	Teilnetzmaske
GATEWAY	Die IP-Adresse des Standard-Gateways
DNS P	Die IP-Adresse des primären DNS-Servers
DNS S	Die IP-Adresse des sekundären DNS-Servers
VTUNER	Die ID des Internetradios (vTuner)

■ IP Address

Konfiguriert die Netzwerkparameter (wie IP-Adresse).

DHCP

Wählen Sie aus, ob ein DHCP-Server verwendet werden soll.

Off	Verwendet keinen DHCP-Server. Konfigurieren Sie die Netzwerkparameter manuell. Einzelheiten siehe „Manuelle Netzwerkeinstellungen“.
On (Vorgabe)	Verwendet einen DHCP-Server, um automatisch die Netzwerkparameter (wie IP-Adresse) des Geräts zu beziehen.

Manuelle Netzwerkeinstellungen

1 Stellen Sie „DHCP“ auf „Off“ ein.

2 Wählen Sie mit den Cursortasten (Δ / ▽) einen Parameter.

IP	Legt eine IP-Adresse fest.
SUBNET	Legt eine Teilnetzmaske fest.
GATEWAY	Gibt die IP-Adresse des Standard-Gateways an.
DNS P	Gibt die IP-Adresse des primären DNS-Servers an.
DNS S	Gibt die IP-Adresse des sekundären DNS-Servers an.

3 Wählen Sie mit den Cursortasten (◀ / ▶) die Eingabeposition.



(Beispiel: Einstellung der IP-Adresse)

Wechseln Sie mit den Cursortasten (◀ / ▶) zwischen Adressblöcken (Address1, Address2 ...).

4 Verwenden Sie die Cursortasten (Δ / ▽), um einen Wert zu ändern.

5 Um das Menü zu verlassen, drücken Sie SETUP.

■ DMC Control

Wählt aus, ob DLNA-kompatible Digital Media Controller (DMC) die Wiedergabefunktionen bedienen sollen.

Disable	Erlaubt keine Wiedergabesteuerung über DMCs.
Enable (Vorgabe)	Erlaubt die Wiedergabesteuerung über DMCs.



Ein Digital Media Controller (DMC) ist ein Gerät, das andere Netzwerkgeräte über das Netzwerk steuern kann. Wenn diese Funktion aktiviert ist, können Sie die Wiedergabefunktionen des Geräts über im selben Netzwerk befindliche DMCs (wie Windows Media Player 12) steuern.

■ Standby (Network Standby)

Wählt aus, ob das Gerät von anderen Netzwerkgeräten aus eingeschaltet werden kann oder nicht (Netzwerkbereitschaft).

Off	Deaktiviert die Netzwerk-Bereitschaftsfunktion.
On	Aktiviert die Netzwerk-Bereitschaftsfunktion. (Das Gerät verbraucht nun mehr Strom als bei der Einstellung „Off“.)
Auto (Vorgabe)	Aktiviert die Netzwerk-Bereitschaftsfunktion. Das Gerät schaltet, wenn es vom Netzwerk getrennt wird, in den Energiesparmodus.

■ **Network Name**

Bearbeitet den Netzwerknamen (den Gerätenamen im Netzwerk), der bei anderen Geräten im Netzwerk angezeigt wird.

1 Wählen Sie „Network Name“.



2 Drücken Sie zweimal ENTER, um den Bildschirm zur Bearbeitung des Namens aufzurufen.



3 Verschieben Sie den Cursor mit den Cursortasten (</>), und wählen Sie mit den Cursortasten (Δ/▽) ein Zeichen aus.



Sie können ein Zeichen einfügen/löschen, indem Sie PRESET > (Einfügen) oder PRESET < (Löschen) drücken.

4 Um den neuen Namen zu bestätigen, drücken Sie ENTER.

5 Um das Menü zu verlassen, drücken Sie SETUP.

■ **Update (Network Update)**

Aktualisiert die Firmware über das Netzwerk.

Perform Update	Startet den Vorgang der Netzwerkaktualisierung der Firmware des Geräts. Für Einzelheiten siehe „Aktualisieren der Firmware des Geräts über das Netzwerk“ (S. 50).
Version	Zeigt die Version der im Gerät installierten Firmware an.
ID	Zeigt die ID-Nummer des Systems an.

Bluetooth

Konfiguriert die *Bluetooth*-Einstellungen.

■ **On/Off**

Aktiviert/deaktiviert die *Bluetooth*-Funktion (S. 28).

Off	Deaktiviert die <i>Bluetooth</i> -Funktion.
On (Vorgabe)	Aktiviert die <i>Bluetooth</i> -Funktion. Unmittelbar nach der Auswahl von „On“ wird die Ausgabe der Netzwerkquelle unterbrochen.

■ **Standby (Bluetooth Standby)**

Wählt aus, ob die Funktion, mit der das Gerät von *Bluetooth*-Geräten eingeschaltet werden kann (*Bluetooth*-Bereitschaft), aktiviert oder deaktiviert werden soll. Wenn diese Funktion auf „On“ gestellt ist, schaltet das Gerät sich ein, wenn auf dem *Bluetooth*-Gerät ein Verbindungsvorgang durchgeführt wird.

Off	Deaktiviert die <i>Bluetooth</i> -Bereitschaftsfunktion.
On (Vorgabe)	Aktiviert die <i>Bluetooth</i> -Bereitschaftsfunktion. (Das Gerät verbraucht nun mehr Strom als bei der Einstellung „Off“.)



Diese Einstellung ist nicht verfügbar, wenn „Standby (Network Standby)“ (S. 45) auf „Off“ gestellt ist.

■ **Audio Receive**

Empfängt Audioeinstellungen vom *Bluetooth*-Gerät.

Disconnect	Trennt das verbundene <i>Bluetooth</i> -Gerät. Zum Trennen des verbundenen <i>Bluetooth</i> -Geräts drücken Sie ENTER auf der Fernbedienung.
-------------------	--

■ **Audio Send**

Überträgt Audio vom Gerät an *Bluetooth*-Lautsprecher oder -Kopfhörer.

Off (Vorgabe)	Audio kann nicht übertragen werden.
On	Aktiviert Audioübertragung. Nehmen Sie die Einstellungen für Audioübertragung mit der zugehörigen MusicCast CONTROLLER App für Mobilgeräte vor.

Max Volume

Stellt die maximale Lautstärke ein, um übermäßige Lautstärken zu verhindern.

Einstellbereich

-30 dB bis +15,0 dB / +16,5 dB (in Schritten von 5 dB)

Vorgabe

+16,5 dB

Initial Volume

Stellt die Grundlautstärke beim Einschalten des Receivers ein.

Einstellbereich

Off, Mute, -80,0 dB bis +16,5 dB (in Schritten von 0,5 dB)

Vorgabe

Off

AutoPowerStdby (Auto Power Standby)

Aktiviert/deaktiviert die automatische Abschaltfunktion. Wenn Sie in dem angegebenen Zeitraum keine Bedienvorgänge am Gerät vornehmen, wechselt es automatisch in den Bereitschaftsmodus.

Off	Versetzt das Gerät nicht automatisch in den Bereitschaftsmodus.
On (Vorgabe)	Versetzt das Gerät automatisch in den Bereitschaftsmodus. Wenn die Eingangsquelle NET, BLUETOOTH oder USB gewählt ist, schaltet das Gerät in den Bereitschaftsmodus, wenn die gewählte Quelle 20 Minuten lang nicht wiedergegeben wird. Bei allen Eingangsquellen schaltetet das Gerät in den Bereitschaftsmodus, wenn 8 Stunden lang keine Bedienung erfolgt.



Direkt vor dem Umschalten in Bereitschaft erscheint „AutoPowerStdby“, und dann zählt ein Countdown im Frontblende-Display abwärts.

ECO Mode

Aktiviert/Deaktiviert den Energiesparmodus (Eco). Wenn der ECO-Modus aktiviert ist, können Sie den Stromverbrauch des Geräts verringern.

Die neue Einstellung wird erst nach dem Neustart des Geräts wirksam. Sie müssen ENTER drücken, um das Gerät nach Auswählen einer Einstellung neu zu starten.

Off (Vorgabe)	Deaktiviert den ECO-Modus.
On	Aktiviert den ECO-Modus.

Hinweis

Wenn „ECO Mode“ auf „On“ eingestellt ist, kann das Frontblende-Display dunkel werden.

Konfigurieren der Systemeinstellungen (Menü **ADVANCED SETUP**)

Konfigurieren Sie die Systemeinstellungen des Geräts bei Betrachtung des Frontblende-Displays.

- 1 Schalten Sie das Gerät aus.
- 2 Halten Sie RETURN an der Frontblende gedrückt und drücken Sie dabei ϕ (Netz).

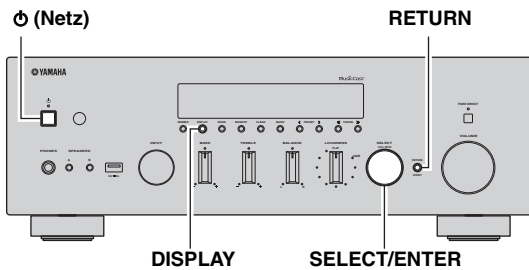

- 3 Drehen Sie SELECT/ENTER, um einen Gegenstand auszuwählen.
- 4 Drücken Sie SELECT/ENTER, um eine Einstellung auszuwählen.
- 5 Drücken Sie ϕ (Netz), um das Gerät in den Bereitschaftsmodus zu schalten, und schalten Sie es dann wieder ein.
Die neuen Einstellungen sind nun wirksam.

Einträge des Menüs **ADVANCED SETUP**

Eintrag	Funktion	Seite
SP IMP.	Ändert die Lautsprecherimpedanzeinstellung.	48
REMOTE ID	Wählt die Fernbedienungs-ID des Geräts aus.	48
INIT	Stellt die Vorgabeeinstellungen wieder her.	48
UPDATE	Aktualisiert die Firmware.	49
VERSION	Prüft die Version der aktuell im Gerät installierten Firmware.	49

Ändern der Lautsprecherimpedanz-Einstellung (SP IMP.)

SP IMP. : 8 OHM

Ändern Sie die Lautsprecherimpedanzeinstellungen des Geräts je nach der Impedanz der angeschlossenen Lautsprecher.

Einstellungen

4 Ω MIN	Wählen Sie diese Option, wenn Sie Lautsprecher mit einer Impedanz von mindestens 4 und unter 8 Ohm am Gerät anschließen.
8 Ω MIN (Vorgabe)	Wählen Sie diese Option, wenn Sie Lautsprecher mit einer Impedanz von mindestens 8 Ohm am Gerät anschließen.

Auswählen der Fernbedienungs-ID (REMOTE ID)

REMOTE ID: AUTO

Beim Einsatz mehrerer Receiver im selben Raum können Sie Störeinträge von anderen Fernbedienungen vermeiden, indem Sie die Fernbedienungs-ID dieses Geräts auf ID1 (und diejenige anderer Receiver nicht auf ID1) einstellen.

Einstellungen

ID1, AUTO (Vorgabe)

Wiederherstellen der Vorgabeeinstellungen (INIT)

INIT : CANCEL

Stellt die Vorgabeeinstellungen des Geräts wieder her.

Wahlmöglichkeiten

ALL	Stellt die Vorgabeeinstellungen des Geräts wieder her.
NETWORK	Stellt alle Netzwerk-, Bluetooth- und USB-Einstellungen wieder her. Bei der Initialisierung werden die für NET/USB gespeicherten Presets gelöscht (S. 42).
CANCEL	Führt keine Initialisierung durch.

Aktualisieren der Firmware (UPDATE)

UPDATE NETWORK

Es wird je nach Bedarf neue Firmware mit zusätzlichen Funktionen oder Produktverbesserungen veröffentlicht. Wenn das Gerät mit dem Internet verbunden ist, können Sie die Firmware über das Netzwerk herunterladen. Einzelheiten hierzu finden Sie in den mit Updates bereitgestellten Informationen.

■ Vorgehensweise für die Firmware-Aktualisierung

Führen Sie diesen Vorgang nur dann aus, wenn die Firmware aktualisiert werden muss. Bitte lesen Sie vor der Aktualisierung die mit dem Firmware-Update gelieferten Informationen.

- 1 Drücken Sie mehrmals SELECT/ENTER, um „USB“ oder „NETWORK“ auszuwählen, und drücken Sie DISPLAY, um das Firmware-Update zu starten.**

Wahlmöglichkeiten

USB	Aktualisieren Sie die Firmware mit Hilfe eines USB-Speichergeräts.
NETWORK	Aktualisieren Sie die Firmware über das Netzwerk.

☀️
Wenn das Gerät eine neuere Firmware im Netzwerk erkennt, erscheint „NEW FW Available“ als der „Information“-Menüeintrag in „Network“. In diesem Fall können Sie die Firmware des Geräts auch mit dem unter „Aktualisieren der Firmware des Geräts über das Netzwerk“ (S. 50) beschriebenen Vorgang aktualisieren.

Prüfen der Firmware-Version (VERSION)

VERSION * XX.XX

Prüfen Sie die Version der aktuell im Gerät installierten Firmware.



- Sie können die Firmware-Version auch unter „Update (Network Update)“ (S. 46) im Menü „Setup“ prüfen.
- Es kann eine Weile dauern, bis die Firmware-Version angezeigt wird.

Aktualisieren der Firmware des Geräts über das Netzwerk

Es wird je nach Bedarf neue Firmware mit zusätzlichen Funktionen oder Produktverbesserungen veröffentlicht. Wenn das Gerät mit dem Internet verbunden ist, können Sie die Firmware über das Netzwerk herunterladen und aktualisieren.

Hinweise

- Während der Firmware-Aktualisierung sollten Sie das Gerät nicht bedienen oder das Netzkabel oder das Netzwerkkabel abziehen. Die Aktualisierung der Firmware dauert etwa 20 Minuten oder länger (je nach Ihrer Internet-Verbindungsgeschwindigkeit).
- Wenn das Gerät über einen Wireless-Netzwerkadapter mit einem Drahtlos-Netzwerk verbunden ist, ist die Aktualisierung über das Netzwerk je nach dem Status der Drahtlosverbindung eventuell nicht möglich. In diesem Fall können Sie die Firmware auch über ein USB-Speichergerät aktualisieren (S. 49).



Sie können die Firmware auch im Menü „ADVANCED SETUP“ über ein USB-Speichergerät aktualisieren (S. 49).

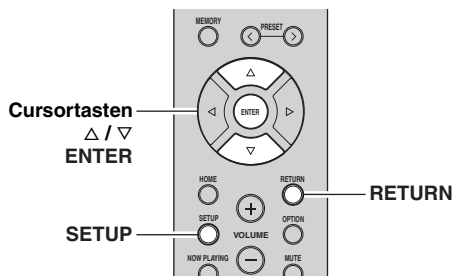

6 Um die Firmware-Aktualisierung zu starten, drücken Sie ENTER.

Das Gerät wird neu gestartet und die Firmware-Aktualisierung gestartet.



Um den Vorgang abzubrechen, ohne die Firmware zu aktualisieren, drücken Sie SETUP.

7 Wenn „UPDATE SUCCESS“ im Frontblende-Display angezeigt wird, drücken Sie ⏻ (Netz) an der Frontblende.

Die Firmware-Aktualisierung ist abgeschlossen.

1 Drücken Sie SETUP.

2 Wählen Sie mit den Cursortasten (Δ / ▽) „Network“ aus und drücken Sie dann ENTER.

3 Wählen Sie mit den Cursortasten (Δ / ▽) „Information“ aus und drücken Sie dann ENTER.

Wenn eine neue Firmware verfügbar ist, wird „NEW FW Available“ auf dem Frontblende-Display angezeigt.



4 Drücken Sie RETURN, um zum vorherigen Zustand zurückzukehren.

5 Wählen Sie mit den Cursortasten (Δ / ▽) „Update“ aus und drücken Sie dann ENTER.



Problembhebung

Sehen Sie in der Tabelle unten nach, wenn das Gerät nicht einwandfrei funktioniert. Falls das aufgetretene Problem unten nicht aufgeführt ist oder die dortigen Anweisungen nicht helfen, schalten Sie das Gerät in Bereitschaft, ziehen Sie den Netzstecker heraus, und wenden Sie sich an den nächsten autorisierten Yamaha Fachhändler oder Kundendienst.

■ Allgemeines

Problem	Ursache	Abhilfe	Siehe Seite
Das Gerät lässt sich nicht einschalten.	Die Schutzschaltung wurde dreimal in Folge ausgelöst. Wenn sich das Gerät in diesem Zustand befindet, blinkt die Bereitschaftsanzeige am Gerät, wenn Sie versuchen, das Gerät einzuschalten.	Das Einschalten des Geräts wurde aus Sicherheitsgründen verhindert. Wenden Sie sich an den nächsten Fachhändler oder Kundendienst von Yamaha, um das Gerät reparieren zu lassen.	—
	Das Netzkabel ist nicht angeschlossen oder der Stecker ist nicht vollständig eingesteckt.	Schließen Sie das Netzkabel sicher an.	—
	Die Schutzschaltung wurde aufgrund eines Kurzschlusses usw. aktiviert.	Stellen Sie sicher, dass sich die Adern von Lautsprecherkabeln nicht einander berühren, und schalten Sie dann das Gerät nochmals ein.	12
	Der interne Mikrocomputer ist aufgrund eines externen Stromschlags (z.B. durch Blitzschlag oder übermäßige statische Elektrizität) oder aufgrund eines Versorgungsspannungseinbruchs hängen geblieben.	Das Gerät mit \oplus (Netz) an der Frontblende ausschalten und nach mindestens 15 Sekunden wieder einschalten. (Falls das Problem bestehen bleibt, ziehen Sie das Netzkabel aus der Netzsteckdose und stecken es dann wieder ein.)	—
Das Gerät lässt sich nicht ausschalten.	Der interne Mikrocomputer ist aufgrund eines externen Stromschlags (z.B. durch Blitzschlag oder übermäßige statische Elektrizität) oder aufgrund eines Versorgungsspannungseinbruchs hängen geblieben.	Das Gerät mit \oplus (Netz) an der Frontblende ausschalten und nach mindestens 15 Sekunden wieder einschalten. (Falls das Problem bestehen bleibt, ziehen Sie das Netzkabel aus der Netzsteckdose und stecken es dann wieder ein.)	—
Es ist kein Ton zu hören.	Die Eingangs- oder Ausgangskabel sind falsch angeschlossen.	Schließen Sie die Kabel richtig an. Falls das Problem weiterhin besteht, sind vielleicht die Kabel defekt.	11
	Es wurde keine geeignete Eingangsquelle ausgewählt.	Wählen Sie mit dem Wahlschalter INPUT an der Frontblende (oder mit einer Eingangswahltaste auf der Fernbedienung) eine geeignete Eingangsquelle aus.	21
	Die Schalter SPEAKERS A/B sind nicht richtig eingestellt.	Schalten Sie entsprechend SPEAKERS A oder SPEAKERS B ein.	21
	Die Lautsprecherkabel sind nicht sicher angeschlossen.	Stellen Sie sichere Verbindungen her.	11
	Die Ausgabe wurde stummgeschaltet.	Schalten Sie die Stummschaltung aus.	9
	Max volume oder Initial volume sind zu niedrig eingestellt.	Prüfen Sie die Einstellungen für „Max Volume“ und „Initial Volume“ im Menü „Setup“.	47
	Die als Eingangssignalquelle gewählte Komponente ist ausgeschaltet oder gibt nichts wieder.	Schalten Sie die Komponente ein und stellen Sie sicher, dass sie ein Signal wiedergibt.	—
	Der Audioausgang eines Geräts, das an einen digitalen Audioeingang angeschlossen ist (Buchsen COAXIAL/OPTICAL), ist nicht auf PCM eingestellt.	Stellen Sie den Audioausgang des angeschlossenen Geräts auf PCM.	—

Problem	Ursache	Abhilfe	Siehe Seite
Der Ton wird plötzlich ausgeschaltet.	Die Schutzschaltung wurde aufgrund eines Kurzschlusses usw. aktiviert.	Stellen Sie die Lautsprecher-Impedanz für Ihre Lautsprecher richtig ein.	48
		Stellen Sie sicher, dass sich die Adern von Lautsprecherkabeln nicht einander berühren, und schalten Sie dann das Gerät nochmals ein.	12
	Dieses Gerät wurde zu heiß.	Stellen Sie sicher, dass die Öffnungen oben am Gerät nicht blockiert sind.	—
	Das Gerät wurde durch die automatische Abschaltfunktion ausgeschaltet.	Deaktivieren Sie die automatische Abschaltfunktion („AutoPowerStdby“ im Menü „Setup“).	47
Nur der Ton des Lautsprechers einer Seite ist zu hören.	Fehlerhafte Kabelanschlüsse.	Schließen Sie die Kabel richtig an. Falls das Problem weiterhin besteht, sind vielleicht die Kabel defekt.	11
	Die Lautsprecherbalance ist falsch eingestellt.	Stellen Sie den Regler BALANCE sachgemäß ein.	22
Es fehlen die Bässe, und das Richtungshören ist stark eingeschränkt.	Die Adern + und – wurden verstärker- oder lautsprecherseitig vertauscht.	Verbinden Sie die Lautsprecheradern mit den entsprechenden Anschlüssen + und –.	12
Ein Brummgeräusch ist zu hören.	Fehlerhafte Kabelanschlüsse.	Achten Sie darauf, dass die Audiostecker fest sitzen. Falls das Problem weiterhin besteht, sind vielleicht die Kabel defekt.	11
	Der Plattenspieler wurde nicht mit dem Anschluss GND verbunden.	Verbinden Sie die Plattenspielermasse mit dem Anschluss GND am Gerät.	11
Der Lautstärkepegel ist bei der Wiedergabe einer Schallplatte niedrig.	Der verwendete Plattenspieler hat einen MC-Tonabnehmer.	Der Plattenspieler sollte über einen MC-Vorverstärker angeschlossen werden.	—
Die Tonqualität ist schlechter, wenn Sie über Kopfhörer hören und diese an einem an dieses Gerät angeschlossenen CD-Player bzw. ein Kassettendeck angeschlossen sind.	Dieses Gerät ist ausgeschaltet oder befindet sich im Bereitschaftsmodus.	Schalten Sie dieses Gerät ein.	—
Der Lautstärkepegel ist niedrig.	Die Loudness-Steuerung ist aktiviert.	Drehen Sie die Lautstärke ab, stellen Sie den Regler LOUDNESS auf FLAT, und regeln Sie dann die Lautstärke.	22

■ Tuner

Problem		Ursache	Abhilfe	Siehe Seite
FM	Der UKW-Stereoempfang ist verrauscht.	Dieses Problem kann bei UKW-Stereosendungen vorkommen, wenn der Sender zu weit entfernt, zu schwach oder die Antennenverstärkung zu gering ist.	Überprüfen Sie die Antennenanschlüsse. Probieren Sie es mit einer hochwertigen UKW-Antenne mit Richtwirkung.	13
			Schalten Sie in monauralen Modus.	24
	Es treten Verzerrungen auf, und klarer Empfang ist auch mit einer guten UKW-Antenne nicht möglich.	Es sind Mehrweginterferenzen vorhanden.	Verändern Sie die Antennenposition, um die Mehrweginterferenzen zu eliminieren.	—
	Der gewünschte Sender kann mit der automatischen Abstimmethode nicht abgestimmt werden.	Das Signal ist zu schwach.	Probieren Sie es mit einer hochwertigen UKW-Antenne mit Richtwirkung.	13
			Verwenden Sie testweise die manuelle Abstimmethode.	24
UKW/MW	NO PRESETS wird angezeigt.	Es wurden keine Festsender gespeichert.	Speichern Sie vor dem Betrieb die gewünschten Sender als Festsender.	24
AM	Der gewünschte Sender kann mit der automatischen Abstimmethode nicht abgestimmt werden.	Das Signal ist schwach oder die Antennenanschlüsse sind locker.	Ziehen Sie die Anschlüsse der MW-Antenne fest, und richten Sie sie auf bestmöglichen Empfang aus.	—
			Verwenden Sie testweise die manuelle Abstimmethode.	24
	Die automatische Festsenderspeicherung funktioniert nicht.	Die automatische Festsenderspeicherung kann nicht für MW-Sender angewendet werden.	Verwenden Sie die manuelle Festsenderspeicherung.	25
	Es treten dauerhaft Knackgeräusche und Rauschen auf.	Geräusche und Rauschen können von Gewitter, Leuchtstofflampen, Motoren, Thermostaten oder anderen elektrischen Geräten ausgehen.	Probieren Sie es mit einer Hochantenne und einem Erdungsdraht. Dies schafft Abhilfe, es ist jedoch sehr schwierig, jegliche Störgeräusche vollständig zu beseitigen.	—
	Es kommt zu Summ- und Heulgeräuschen.	Ein TV-Gerät wird in der Nähe verwendet.	Stellen Sie dieses Gerät weiter entfernt vom TV-Gerät auf.	—

ZUSÄTZLICHE
INFORMATIONEN

Deutsch

■ **Bluetooth**

Problem	Ursache	Abhilfe	Siehe Seite
Es kann keine Bluetooth-Verbindung hergestellt werden.	Die <i>Bluetooth</i> -Funktion des Geräts ist deaktiviert.	Aktivieren Sie die <i>Bluetooth</i> -Funktion im Menü „Setup“.	46
	Ein anderes <i>Bluetooth</i> -Gerät ist bereits mit dem Gerät verbunden.	Brechen Sie die gegenwärtige <i>Bluetooth</i> -Verbindung ab und erstellen Sie dann eine neue Verbindung.	46
	Der Abstand zwischen Gerät und <i>Bluetooth</i> -Gerät ist zu groß.	Bringen Sie das <i>Bluetooth</i> -Gerät näher an das Gerät.	—
	Ein Gerät, das Signale im 2,4 GHz-Frequenzband ausgibt (z.B. Mikrowellenherd oder Wireless-LAN), befindet sich in der Nähe.	Stellen Sie das Gerät in größerer Entfernung von solchen Geräten auf.	—
	Das <i>Bluetooth</i> -Gerät unterstützt nicht A2DP.	Verwenden Sie ein <i>Bluetooth</i> -Gerät, das A2DP unterstützt.	—
	Da das Gerät bereits mit mehr als 20 <i>Bluetooth</i> -Geräten gepairt wurde, sind ältere Pairing-Informationen gelöscht worden.	Führen Sie erneut ein Pairing aus. Dieses Gerät kann mit maximal 20 <i>Bluetooth</i> -Geräten für Empfang und Übertragung gepairt werden. Nach Anmelden des 21. Geräts wird die am wenigsten benutzte Pairing-Information gelöscht.	28
Es wird kein Ton erzeugt, oder der wiedergegebene Ton ist unterbrochen.	Die Lautstärke des <i>Bluetooth</i> -Geräts ist zu niedrig eingestellt.	Regeln Sie die Lautstärke des <i>Bluetooth</i> -Geräts höher.	—
	Das <i>Bluetooth</i> -Gerät ist nicht auf die Übertragung von Audiosignalen zum Gerät eingestellt.	Schalten Sie den Audioausgang des <i>Bluetooth</i> -Geräts auf das Gerät um.	—
	Die <i>Bluetooth</i> -Verbindung wurde abgebrochen.	Erstellen Sie erneut eine <i>Bluetooth</i> -Verbindung zwischen dem <i>Bluetooth</i> -Gerät und dem Gerät.	28
	Der Abstand zwischen Gerät und <i>Bluetooth</i> -Gerät ist zu groß.	Bringen Sie das <i>Bluetooth</i> -Gerät näher an das Gerät.	—
	Ein Gerät, das Signale im 2,4 GHz-Frequenzband ausgibt (z.B. Mikrowellenherd oder Wireless-LAN), befindet sich in der Nähe.	Stellen Sie das Gerät in größerer Entfernung von solchen Geräten auf.	—

■ USB und Netzwerk

Problem	Ursache	Abhilfe	Siehe Seite
Das Gerät erkennt das USB-Gerät nicht.	Das USB-Gerät ist nicht richtig an der Buchse USB angeschlossen.	Schalten Sie das Gerät aus, schließen Sie Ihr USB-Gerät erneut an und schalten Sie das Gerät wieder ein.	—
	Das USB-Gerät hat ein anderes Dateisystem als FAT16 oder FAT32.	Verwenden Sie ein USB-Gerät, das im Format FAT16 oder FAT32 formatiert wurde.	—
Ordner und Dateien des USB-Geräts werden nicht angezeigt.	Die Daten auf dem USB-Gerät sind durch Verschlüsselung geschützt.	Verwenden Sie ein USB-Gerät ohne Verschlüsselungsfunktion.	—
Die Netzwerkfunktion ist nicht betriebsfähig.	Die Netzwerkparameter (IP-Adresse) wurden nicht ordnungsgemäß abgerufen.	Schalten Sie die DHCP-Server-Funktion Ihres Routers ein und stellen Sie „DHCP“ im Menü „Setup“ dieses Geräts auf „On“. Wenn Sie die Netzwerkparameter manuell konfigurieren möchten, achten Sie darauf, eine IP-Adresse zu verwenden, die nicht von anderen Geräten in Ihrem Netzwerk verwendet wird.	45
Das Gerät kann über einen Wireless-Router (Access Point) nicht mit dem Internet verbinden.	Der Wireless-Router (Access Point) ist ausgeschaltet.	Schalten Sie den Wireless-Router (Access Point) ein.	—
	Das Gerät und der Wireless-Router (Access Point) sind zu weit voneinander entfernt.	Stellen Sie das Gerät und den Wireless-Router (Access Point) näher zusammen.	—
	Zwischen dem Gerät und dem Wireless-Router (Access Point) befindet sich ein Hindernis.	Stellen Sie das Gerät und den Wireless-Router (Access Point) an einem hindernisfreien Ort auf.	—
Es wurde kein Drahtlos-Netzwerk gefunden.	Die Drahtlos-Kommunikation kann durch Mikrowellenherde und andere Geräte in der Nähe gestört werden.	Schalten Sie diese Geräte aus.	—
	Der Zugang zum Netzwerk ist durch Firewall-Einstellungen Ihres Wireless-Routers (Access Point) eingeschränkt.	Prüfen Sie die Firewall-Einstellungen Ihres Wireless-Routers (Access Point).	—
Das Gerät erkennt den Computer nicht.	Die Medienfreigabe-Einstellung ist nicht korrekt.	Konfigurieren Sie die Medienfreigabeeinstellung, und wählen Sie das Gerät als ein Gerät aus, das Zugriff auf Musikinhalte hat.	30
	Auf Ihrem Computer installierte Sicherheits-Software blockiert den Zugriff des Geräts auf Ihren Computer.	Prüfen Sie die Einstellungen der auf dem Computer installierten Sicherheitssoftware.	—
	Das Gerät und der Computer befinden sich nicht im gleichen Netzwerk.	Prüfen Sie die Netzwerkverbindungen und die Einstellungen Ihres Routers, und schließen Sie Gerät und Computer an das gleiche Netzwerk an.	14
Die Dateien auf dem Media-Server (PCs/NAS) werden nicht angezeigt oder wiedergegeben.	Die Dateien werden vom Gerät oder dem Media-Server nicht unterstützt.	Verwenden Sie ein Dateiformat, das vom Gerät und vom Media-Server unterstützt wird. Näheres zu den von diesem Gerät unterstützten Dateiformaten erfahren Sie unter „Wiedergabe von auf Media-Servern (PCs/NAS) gespeicherter Musik“.	30

Problem	Ursache	Abhilfe	Siehe Seite
Das Internetradio kann nicht wiedergegeben werden.	Der gewählte Internet-Radiosender ist z.Z. nicht verfügbar.	Es gibt möglicherweise ein Netzwerkproblem beim Radiosender oder der Dienst wurde unterbrochen. Versuchen Sie den Sender später oder wählen einen anderen Sender.	—
	Der gewählte Internet-Radiosender sendet derzeit keinen Inhalt.	Einige Internetradiosender senden zu bestimmten Tageszeiten keine Inhalte. Versuchen Sie den Sender später oder wählen einen anderen Sender.	—
	Der Zugang zum Netzwerk ist durch Firewall-Einstellungen Ihrer Netzwerkgeräte (wie Router) eingeschränkt.	Prüfen Sie die Firewall-Einstellungen Ihrer Netzwerkgeräte. Internetradio kann nur wiedergegeben werden, wenn es über den von jedem Radiosender festgelegten Port empfangen wird. Die Portnummer variiert abhängig vom Radiosender.	—
Der iPod erkennt das Gerät nicht mit AirPlay.	Das Gerät ist mit einem Router, der mehrere SSIDs unterstützt, verbunden.	Der Zugriff auf das Gerät mag durch die Netzwerktrennungsfunktion des Routers eingeschränkt sein. Verbinden Sie den iPod mit einer SSID, die Zugriff auf das Gerät gewährt.	—
Firmware-Aktualisierung über das Netzwerk ist gescheitert.	Je nach Netzwerkstatus eventuell nicht möglich.	Aktualisieren Sie die Firmware erneut über das Netzwerk, oder verwenden Sie hierfür ein USB-Speichergerät.	49

■ **Fernbedienung**

Problem	Ursache	Abhilfe	Siehe Seite
Die Fernbedienung funktioniert nicht oder nicht richtig.	Falscher Abstand oder Winkel.	Die Fernbedienung funktioniert innerhalb einer Reichweite von 6 m und innerhalb von 30 Grad Abweichung von der Richtung direkt gegenüber der Frontblende.	10
	Der Fernbedienungssensor am Gerät ist direktem Sonnenlicht oder starkem Licht (z. B. einer Leuchtstoffröhre) ausgesetzt.	Richten Sie dieses Gerät anders aus.	—
	Die Batterien sind entladen.	Tauschen Sie alle Batterien aus.	—

Fehleranzeigen im Frontblende-Display

Meldung	Ursache	Abhilfe
Access denied	Der Zugang zum Computer wird verweigert.	Konfigurieren Sie die Medienfreigabeeinstellungen, und wählen Sie das Gerät als ein Gerät aus, das Zugriff auf Musikinhalte hat (S. 30).
Access error	Das Gerät kann nicht auf das USB-Gerät zugreifen.	Schalten Sie das Gerät aus und schließen das USB-Gerät erneut an. Falls das Problem weiterhin besteht, probieren Sie ein anderes USB-Gerät aus.
	Das Gerät kann nicht auf den iPod zugreifen.	Schalten Sie den iPod aus und wieder ein.
	Der angeschlossene iPod wird vom Gerät nicht unterstützt.	Schließen Sie einen iPod an, der vom Gerät unterstützt wird (S. 39).
	Es liegt ein Problem mit dem Signalpfad vom Netzwerk zum Gerät vor.	Vergewissern Sie sich, dass Ihr Router und Ihr Modem eingeschaltet sind. Prüfen Sie die Verbindung zwischen Gerät und Router (oder Hub) (S. 14).
Check SP Wires	Die Lautsprecherkabel sind kurzgeschlossen.	Verdrehen Sie die blanke Kabellitze so fest wie möglich, und schließen Sie sie richtig am Gerät und an den Lautsprechern an.
No content	Es sind keine abspielbaren Dateien im gewählten Ordner/Verzeichnis vorhanden.	Wählen Sie einen Ordner, der vom Gerät unterstützte Dateien enthält.
Please wait	Das Gerät bereitet die Verbindung zum Netzwerk vor.	Warten Sie, bis die Meldung verschwindet. Wenn die Meldung länger als 3 Minuten angezeigt wird, schalten Sie das Gerät aus und wieder ein.
Unable to play	Das Gerät kann die auf einem iPod gespeicherten Titel aus irgendeinem Grund nicht wiedergeben.	Prüfen Sie die Titeldaten. Wenn sie auf dem iPod selbst ebenfalls nicht abgespielt werden können, sind die Titeldaten oder der Speicherbereich evtl. defekt.
	Das Gerät kann die auf Ihrem Computer gespeicherten Titel aus irgendeinem Grund nicht wiedergeben.	Prüfen Sie, ob das Format der Dateien, die Sie wiedergeben möchten, vom Gerät unterstützt wird. Für Informationen über die von diesem Gerät unterstützten Formate siehe „Wiedergabe von auf Media-Servern (PCs/NAS) gespeicherter Musik“ (S. 30). Wenn das Gerät zwar das Dateiformat unterstützt, aber keine Dateien abspielen kann, ist eventuell ist das Netzwerk durch starken Verkehr überlastet.
Version error	Firmware-Aktualisierung ist gescheitert.	Aktualisieren der Firmware erneut.

Warenzeichen



„Made for iPod“ und „Made for iPhone“ bedeuten, dass ein elektronisches Zubehör speziell konstruiert ist, sodass es entsprechend mit einem iPod oder iPhone verbunden werden kann, und vom Entwickler zertifiziert wurde, um die Standards von Apple zu erfüllen.

Apple ist nicht verantwortlich für den Betrieb dieses Geräts oder dessen Einhaltung der Sicherheitsstandards und -vorschriften.

Bitte beachten Sie, dass die Verwendung dieses Zubehörs mit iPod oder iPhone die drahtlose Übertragungsleistung beeinträchtigen kann.

AirPlay, iPhone, iPod, iPod nano, iPod touch und iTunes sind in den USA und anderen Ländern eingetragene Warenzeichen von Apple Inc.



DLNA™ und DLNA CERTIFIED™ sind Warenzeichen oder eingetragene Warenzeichen von Digital Living Network Alliance. Alle Rechte vorbehalten. Nicht genehmigte Verwendung ist streng verboten.

Windows™

Windows ist in den USA und anderen Ländern ein eingetragenes Warenzeichen der Microsoft Corporation. Internet Explorer, Windows Media Audio und Windows Media Player sind in den USA und/oder anderen Ländern eingetragene Warenzeichen oder Warenzeichen der Microsoft Corporation.

Android™

Android und Google Play sind Warenzeichen von Google, Inc.



Das Logo Wi-Fi CERTIFIED ist eine Zertifizierungsmarke von Wi-Fi Alliance.

Die Wi-Fi Protected Setup Kennzeichnung ist eine Marke von Wi-Fi Alliance.

Wi-Fi, Wi-Fi Alliance, Wi-Fi CERTIFIED, Wi-Fi Protected Setup, WPA und WPA2 sind Warenzeichen oder eingetragene Warenzeichen von Wi-Fi Alliance.



Bluetooth®-Begriff und -Logo sind eingetragene Warenzeichen von Bluetooth SIG, Inc. und deren Benutzung durch Yamaha Corporation ist in Lizenz.

Bluetooth Protokollstapel (Blue SDK)

Copyright 1999-2014 OpenSynergy GmbH
Alle Rechte vorbehalten. Alle unveröffentlichten Rechte vorbehalten.

Erläuterungen zu GPL

Diese Produkt setzt zum Teil GPL/LGPL Open-Source-Software ein. Sie dürfen lediglich den Open-Source-Code abrufen, duplizieren, modifizieren und verteilen. Näheres zu GPL/LGPL Open-Source-Software, dessen Abruf und die GPL/LGPL-Lizenz siehe die Website der Yamaha Corporation (<http://download.yamaha.com/sourcecodes/musiccast/>).



MusicCast ist ein Warenzeichen oder eingetragenes Warenzeichen der Yamaha Corporation.

Technische Daten

Netzwerk

- Eingangsbuchse: NETWORK x 1 (100Base-TX/10Base-T)
- PC-Client-Funktion
- Kompatibel mit DLNA V. 1.5
- AirPlay unterstützt
- Internetradio
- Streaming-Dienst
- WiFi-Funktion
 - Unterstützt WPS
 - Unterstützt die Freigabe mit iOS-Geräten über Drahtlos- und USB-Verbindung
 - Unterstützt direkte Verbindung mit Mobilgerät
 - Verfügbare Verschlüsselungsmethode: WEP, WPA2-PSK (AES), Mixed Mode
 - Radiofrequenzband: 2,4 GHz
 - Drahtlos-Netzwerk-Standard: IEEE 802.11 b/g/n

Bluetooth

- Quellfunktion
 - Von diesem Gerät zum Sink-Gerät (z.B. Bluetooth-Kopfhörer)
 - Unterstützter Codec SBC
- Sink-Funktion
 - Vom Quellgerät zu diesem Gerät (z.B. Smartphone/Tablet)
 - Unterstützter Codec SBC, AAC
- Unterstützt Wiedergabe/Stopp vom Sink-Gerät
- Bluetooth-Version Ver. 2.1+EDR
- Unterstütztes Profil A2DP, AVRCP
- Wireless-Ausgabe Bluetooth Class 2
- Max. Kommunikationsabstand 10 m ohne Störungen

USB

- Eingangsbuchse: USB x 1 (USB 2.0)
- Unterstützt iPod, USB-Massenspeichergerät
- Stromausgabe: 1,0 A

Audio

- Minimale effektive Ausgangsleistung
 - 20 Hz bis 20 kHz; 0,04% Klirr, 8 Ω 80 W + 80 W
- Dynamische Leistung pro Kanal (IHF) (8/6/4/2 Ω)
 - 105/125/150/178 W
- Maximum pro Kanal (1 kHz; 0,7% Klirr, 4 Ω)
 - [Modelle für Großbritannien und Europa] 105 W
- Leistung nach IEC (1 kHz; 0,04% Klirr, 8 Ω)
 - [Modelle für Großbritannien und Europa] 84 W
- Leistungsbandbreite (Haupt-L/R)
 - (0,06% Klirr; 40,0 W, 8 Ω) 10 Hz bis 50 kHz
- Dämpfungsfaktor (SPEAKERS A)
 - 1 kHz, 8 Ω 150 oder mehr
- Maximale effektive Ausgangsleistung (JEITA)
 - (1 kHz; 10% Klirr, 8 Ω)
 - [Modell für Asien und Universalmodell] 115 W
- Eingangsempfindlichkeit/Eingangsimpedanz
 - PHONO (MM) 3,5 mV/47 kΩ
 - CD usw. 200 mV/47 kΩ
- Maximaler Eingangssignalpegel
 - PHONO (MM) (1 kHz; 0,003% Klirr) 60 mV oder mehr
 - CD usw. (1 kHz; 0,5% Klirr) 2,2 V oder mehr
- Ausgangspegel/Ausgangsimpedanz
 - CD usw. (Eingang 1 kHz, 200 mV)
 - OUT 200 mV/1,1 kΩ
 - SUBWOOFER PRE OUT 4,0 V/1,2 kΩ
 - (Übergangsfrequenz) 90 Hz
 - PHONES (8 Ω Last) 410 mV/470 Ω
- Frequenzgang
 - CD usw. (20 Hz bis 20 kHz) 0 ± 0,5 dB
 - CD usw. (10 Hz bis 100 kHz), PURE DIRECT ein) 0 ± 1,0 dB
- Abweichung von der RIAA-Entzerrung
 - PHONO (MM) ± 0,5 dB
- Gesamtklirrfaktor (THD)
 - PHONO (MM) an OUT
 - (20 Hz bis 20 kHz, 3 V) 0,025% oder weniger

- CD usw. an SPEAKERS
 - (20 Hz bis 20 kHz; 40,0 W, 8 Ω) 0,015% oder weniger
- Signal-Rauschabstand (IHF-A-Netzwerk)
 - PHONO (MM) (Eingang kurzgeschlossen, 5 mV)
 - 87 dB oder mehr
 - CD usw. (Eingang kurzgeschlossen, 200 mV) 100 dB oder mehr
- Eigenrauschen (IHF-A-Schaltkreis) 30 µV
- Kanaltrennung
 - CD usw. (5,1 kΩ Eingang kurzgeschlossen, 1/10 kHz)
 - 65/50 dB oder mehr
- Charakteristik der Klangregelung
 - BASS
 - Anhebung/Absenkung (20 Hz) ± 10 dB
 - Übernahmefrequenz 350 Hz
 - TREBLE
 - Anhebung/Absenkung (20 kHz) ± 10 dB
 - Übernahmefrequenz 3,5 kHz
- Ununterbrochene Loudness-Steuerung
 - Dämpfung (1 kHz) -30 dB
- Verstärkungsreglerabweichung (+16,5 bis -80 dB)
 - 0,5 dB oder weniger
- Digitaleingang (OPTICAL/COAXIAL)
 - Unterstützte Audio-Abtastfrequenz
 - 32/44,1/48/88,2/96/176,4/192 kHz

UKW

- Abstimmbereich
 - [Modelle für USA und Kanada] 87,5 bis 107,9 MHz
 - [Asien- und Universal-Modelle]
 - 87,5/87,50 bis 108,0/108,00 MHz
 - [Modelle für Großbritannien, Europa, Korea und Australien]
 - 87,50 bis 108,00 MHz
- 50 dB Stummschaltungsschwelle (IHF, 1 kHz, 100% MOD.)
 - Mono 3,0 µV (20,8 dBf)
- Signal-Rauschspannungsabstand (IHF)
 - Mono/Stereo 65 dB/64 dB
- Klirrfaktor (1 kHz)
 - Mono/Stereo 0,5%/0,6%
- Antenneneingang 75 W unsymmetrisch

MW

- Abstimmbereich
 - [Modelle für USA und Kanada] 530 bis 1710 kHz
 - [Asien- und Universal-Modelle] 530/531 bis 1710/1611 kHz
 - [Modelle für Großbritannien, Europa, Korea und Australien]
 - 531 bis 1611 kHz

Allgemeines

- Stromversorgung
 - [Modelle für USA und Kanada] AC 120 V, 60 Hz
 - [Universal-Modell] AC 110-120/220-240 V, 50/60 Hz
 - [Modell für Korea] 220 VAC, 60 Hz
 - [Modell für Australien] AC 240 V, 50 Hz
 - [Modelle für Großbritannien und Europa] AC 230 V, 50 Hz
 - [Modell für Asien] AC 220-240 V, 50/60 Hz
- Leistungsaufnahme 190 W
- Ausgeschaltet 0,1 W
- Leistungsaufnahme im Bereitschaftsmodus (Bezugsdaten) 0,1 W
- Network Standby ein
 - Kabelgebunden 1,7 W
 - Drahtlos (Wi-Fi/Wireless Direct/Bluetooth) 1,8 W/1,9 W/1,6 W
- Maximale Leistungsaufnahme (1 kHz, 8 Ω, 10% Klirr)
 - [Modelle für Großbritannien, Australien und Asien sowie Universalmodell] 380 W
- Abmessungen (B × H × T) 435 × 151 × 392 mm
- Gewicht 9,8 kg

* Änderungen der technischen Daten jederzeit ohne Vorankündigung vorbehalten.

Index

A		
AirPlay.....	35	
Anzeige SLEEP.....	23	
Audio Receive (Bluetooth, Menü Setup).....	46	
Audio Send (Bluetooth, Menü Setup).....	46	
Audio-Dateiformat (PC/NAS).....	30	
Audio-Dateiformat (USB).....	37	
Audioempfang (Bluetooth).....	46	
Audiogeräte-Anschluss.....	11	
Audioübertragung (Bluetooth).....	46	
Auto Power Standby.....	47	
Auto Preset (Menü Option).....	24	
Automatische Festsenderspeicherung (UKW-Radio) ...	24	
AutoPowerStdby (Menü Setup).....	47	
B		
Batterien.....	10	
Bluetooth.....	28	
Bluetooth (Menü Setup).....	46	
Bluetooth Standby.....	46	
Bluetooth-Anzeige.....	7	
Bookmark (Internetradio).....	34	
Buchse PHONES.....	6	
Buchsen ANTENNA.....	13	
Buchsen CD.....	11	
Buchsen COAXIAL.....	8, 11	
Buchsen LINE.....	8, 11	
Buchsen OPTICAL.....	8, 11	
Buchsen PHONO.....	8, 11	
Buchsen SUBWOOFER PRE OUT.....	8, 11	
C		
CD-Buchsen.....	8	
Clear Preset (Menü Option).....	26	
Clock Time (Radio Data System).....	27	
Connection (Network, Menü Setup).....	45	
D		
DHCP (Network, Menü Setup).....	45	
Digital Media Controller.....	45	
DIMMER.....	5	
DISPLAY.....	41	
DLNA.....	30	
DMC Control (Network, Menü Setup).....	45	
Doppelverdrahtung.....	12	
Drahtlos-Antenne.....	8	
Drahtlos-Antenne (Wi-Fi).....	14	
Drahtlose Verbindung (Bluetooth).....	28	
Drahtlose Verbindung (Netzwerk).....	16, 17, 18, 19	
E		
ECO Mode (Menü Setup).....	47	
Eingangswahltasten.....	21	
Einschlaf-Timer.....	23	
Energiesparmodus.....	47	
F		
Fehleranzeigen.....	57	
Fernbedienung (Bedienungselemente und deren Funktion).....	9	
Fernbedienungs-ID.....	48	
Festsender (FM-/AM-Radio).....	25, 26	
Firmware aktualisieren.....	46, 49, 50	
Firmware-Version.....	46, 49	
FM-Modus.....	24	
Freigeben der Wi-Fi-Einstellung (iOS-Gerät).....	16	
Frontblende (Bedienungselemente und deren Funktion).....	5, 7	
G		
Grundlegende Wiedergabe-Bedienvorgänge.....	21	
I		
Information (Network, Menü Setup).....	45	
Informationen umschalten (Frontblende-Display).....	41	
INIT (Menü ADVANCED SETUP).....	48	
Initial Volume (Menü Setup).....	47	
Initialize.....	48	
Initial-Lautstärkeinstellung.....	47	
Internetradio (vTuner).....	33	
IP Address (Network, Menü Setup).....	45	
IP-Adresse einstellen.....	45	
iPod-Inhalt wiedergeben (AirPlay).....	35	
iPod-Inhalt wiedergeben (USB).....	39	
iTunes-Inhalt wiedergeben (AirPlay).....	35	
K		
Kabelgebundene Verbindung (Netzwerk).....	14	
Klangregelung.....	22	
Kopfhörer.....	6	
L		
Lautsprecher anschließen.....	12, 21	
Lautsprecheranzeigen.....	7	
Lautsprecherbalance.....	22	
Lautsprecherimpedanz.....	48	
Lautsprecherkabel anschließen.....	12	
Lautstärkeregelung.....	21	
M		
MANUAL (Wireless, Menü Setup).....	18	
Max Volume (Menü Setup).....	47	
Max-Lautstärkeinstellung.....	47	
Medienfreigabe einrichten.....	30	
MEMORY.....	25, 26, 42	
Menü.....	43, 44	
Menü ADVANCED.....	48	
Monaural (UKW-Radio).....	24	
Mono (FM-Radio).....	24	
MusicCast CONTROLLER.....	3	
MW-Antenne anschließen.....	13	
MW-Radio hören.....	24	

N	
NAS (Network Attached Storage)-Verbindung.....	14
NAS-Inhalte wiedergeben	30
Net Radio	33
Network (Menü Setup)	45
Network Name (Network, Menü Setup).....	46
Network Standby	45
Netzkabel anschließen	14
Netzwerk manuell einstellen.....	18
Netzwerkinformationen	45
Netzwerkkabel	14
Netzwerkverbindung.....	14, 15, 20
Netzwerkverbindung (Menü Setup)	45
Netzwerkverbindung (W-LAN).....	16, 17, 18, 19
Netzwerkverbindungsstatus	20
NEW FW Available.....	50
O	
OPTION.....	43
P	
Pairing (Bluetooth)	28
PC-Inhalt wiedergeben	30
PC-Verbindung	14
Perform Update.....	46
Preset.....	42
Preset (Netzwerk)	42
Preset-Funktion.....	42
Program Service (Radio Data System).....	27
Program Type (Radio Data System).....	27
R	
Radio Data System (FM radio).....	27
Radio Data System information.....	27
Radio Text (Radio Data System).....	27
Regler BALANCE.....	22
Regler BASS.....	22
Regler INPUT.....	21
Regler LOUDNESS.....	22
Regler TREBLE.....	22
REMOTE ID (Menü ADVANCED SETUP).....	48
REPEAT (iPod)	40
REPEAT (PC/NAS).....	32
REPEAT (USB).....	38
Rückseite (Bedienungselemente und deren Funktion) ...	8
S	
Security (Wireless Direct, Menü Setup).....	19
Security (Wireless, Menü Setup).....	18
Security Key (Wireless Direct, Menü Setup)	19
Security Key (Wireless, Menü Setup)	18
Server.....	30
Server-Verbindung	14
SETUP	44
SHUFFLE (iPod).....	40
SHUFFLE (PC/NAS)	32
SHUFFLE (USB).....	38
Signal Info. (Menü Option)	43
Signalstärkeanzeige	7
SP IMP. (Menü ADVANCED SETUP)	48
SPEAKERS A/B	21
SSID (Wireless Direct, Menü Setup).....	19
SSID (Wireless, Menü Setup).....	18
Standby (Bluetooth, Menü Setup).....	46
Standby (Network, Menü Setup)	45
STATUS (Information, Menü Setup)	20
Stereo (UKW-Radio)	24
System ID.....	46
U	
UKW-Antenne anschließen	13
UKW-Radio hören	24
UPDATE (Menü ADVANCED SETUP)	49
Update (Network, Menü Setup).....	46
USB.....	37
USB (iPod).....	39
USB-Inhalt wiedergeben.....	37
V	
Verbindung (Bluetooth)	28
Verbindung (iPod).....	39
Verbindung (USB).....	37
Verbindungsmethode (Netzwerk)	45
VERSION (Menü ADVANCED SETUP).....	49
Version (Network, Menü Setup).....	46
Vol. Interlock (Menü Option)	43
Volume Interlock (Menü Option)	43
Volume Trim (Menü Option).....	43
W	
WAC	16
Wiedergabe (AirPlay)	35
Wiedergabe (Bluetooth).....	28
Wiedergabe (FM-/AM-Radio)	24
Wiedergabe (Internetradio)	33
Wiedergabe (iPod)	39
Wiedergabe (PC/NAS).....	30
Wiedergabe (USB).....	37
Wiederholung.....	32
Wiederholung (iPod).....	40
Wiederholung (USB)	38
Wi-Fi-Anzeige	7
Wired (Network, Menü Setup).....	45
Wireless (Network, Menü Setup).....	45
Wireless (WAC) (Wireless, Setup-Menü)	16
Wireless Accessory Configuration.....	16
Wireless Direct.....	19
WirelessDirect (Network, Menü Setup).....	45
WPS (Wireless, Menü Setup)	17
WPS-Knopf-Konfiguration	17
Z	
Zufallswiedergabe	32
Zufallswiedergabe (iPod).....	40
Zufallswiedergabe (USB)	38

Observera: Läs detta innan enheten tas i bruk.

- 1 Läs noga denna bruksanvisning för att kunna ha största möjliga nöje av enheten. Förvara bruksanvisningen nära till hands för framtida referens.
- 2 Installera denna ljudanläggning på ett väl ventilerat, svalt, torrt, rent ställe, och håll den borta från ställen som utsätts för solsken, värmekällor, vibrationer, damm, fukt och/eller kyla. Lämna följande mellanrum för ventilation.
Ovansida: 30 cm
Baksida: 20 cm
Sidor: 20 cm
- 3 Placera enheten på behörigt avstånd från andra elapparater, motorer, transformatorer och annat som kan orsaka störningar.
- 4 Utsätt inte enheten för hastiga temperaturväxlingar och placera den inte på ett ställe där luftfuktigheten är hög (t.ex. nära en luftfuktare) då fuktbildning i enheten skapar risk för brand, elstötar, skador på enheten eller personskador.
- 5 Placera inte enheten på ett ställe där främmande föremål kan tränga in i den eller där den kan utsättas för droppar eller vattenstänk. Placera aldrig det följande ovanpå enheten:
 - Övriga apparater då sådana kan orsaka skador och/eller missfärgning av enhetens hölje.
 - Brännbara föremål (t.ex. stearinljus) då sådana skapar risk för brand, skador på enheten och/eller personskador.
 - Vätskebehållare som kan falla och spilla vätska över enheten, vilket skapar risk för elstötar och/eller skador på enheten.
- 6 Täck aldrig över enheten med en tidning, duk, gardin el.dyl. då detta skapar risk för överhettning. En alltför hög temperatur inuti enheten kan leda till brand, skador på enheten och/eller personskador.
- 7 Anslut inte enheten till ett vägguttag förrän samtliga övriga anslutningar slutförts.
- 8 Använd aldrig enheten vänd upp och ned. Detta kan leda till överhettning som orsakar skador.
- 9 Hantera inte tangenter, reglage och kablar onödigt hårdhänt.
- 10 Fatta tag i själva kontakten när nätkabeln kopplas bort från vägguttaget; dra aldrig i kabeln.
- 11 Använd aldrig några kemiska lösningar för rengöring då dessa kan skada ytbehandlingen. Använd en ren, torr trasa.
- 12 Använd endast den spänning som står angiven på enheten. Anslutning till en strömkälla med högre spänning än den angivna kan orsaka brand, skador på enheten och/eller personskador. Yamaha åtar sig inget ansvar för skador beroende på att enheten används med en spänning utöver den angivna.
- 13 Koppla vid åskväder loss nätkabeln från nätuttaget eller förstärkaren för att skydda förstärkaren från skador på grund av åsknerslag.
- 14 Försök aldrig att utföra egna reparationer. Kontakta en kvalificerad tekniker från Yamaha om servicebehov föreligger. Du får inte under några omständigheter ta av höljet.
- 15 Koppla bort nätkabeln från vägguttaget om enheten inte ska användas under en längre tid (t.ex. under semestern).
- 16 Läs avsnittet "Felsökning" i bruksanvisningen för vanliga driftsproblem innan du förutsätter att enheten är söndrig.
- 17 Innan enheten flyttas ska du trycka på  nedåt för att stänga av denna enhet och sedan koppla bort nätkabeln från vägguttaget.
- 18 Kondensation (imma) uppstår, om den omgivande temperaturen plötsligt ändras. Koppla i så fall loss nätkabeln från nätuttaget och låt apparaten vila.
- 19 Vid långvarig användning kan det hända att apparaten blir väldigt varm. Stäng av systemet och låt enheten svalna en stund.
- 20 Installera receivern nära ett nätuttag och där stickkontakten lätt kan komma åt.
- 21 Utsätt inte batterierna för kraftig värme från exempelvis solljus, eld eller liknande. Följ regionala bestämmelser vid kassering av förbrukade batterier.
- 22 För högt ljudtryck från örönsnäckor eller hörlurar kan orsaka hörsel förlust.

Den här enheten är inte bortkopplad från nätströmmen så länge den är inkopplad i vägguttaget, även om själva enheten är avstängd med . Detta tillstånd kallas för beredskapsläget (standby). Enheten är konstruerad för att förbruka en mycket liten mängd ström i detta tillstånd.

VARNING

UTSÄTT INTE ENHETEN FÖR REGN ELLER FUKT DÅ DETTA SKAPAR RISK FÖR BRAND ELLER ELSTÖTAR.

Ha minst 22 cm mellan ljudsystemet och personer som har pacemaker eller defibrillatorimplantat inopererade.



Denna etikett måste fästas på produkter som kan bli varma utanpå medan de används.

OBSERVERA

Apparaten kopplas inte bort från växelströmskällan (nätet) så länge som den är ansluten till vägguttaget, även om själva apparaten har stängts av.

ADVARSEL

Netspændingen til dette apparat er IKKE afbrudt, så længe netledningen sidder i en stikkontakt, som er t endt - også selvom der er slukket på apparatets afbryder.

VAROITUS

Laitteen toisiopiiriin kytketty käyttökytkin ei irroita koko laitetta verkosta.

■ Anmärkningar om fjärrkontroller och batterier

- Spill inte vatten eller andra vätskor på fjärrkontrollen.
- Tappa inte fjärrkontrollen.
- Fjärrkontrollen får inte läggas eller förvaras på platser där följande förhållanden råder:
 - hög luftfuktighet, som t.ex. nära ett badrum
 - hög temperatur, som t.ex. nära ett värmeelement eller en kamin
 - extrem kyla
 - mycket dammigt
- Sätt i batterierna enligt polmarkeringarna (+ och -).
- Byt ut alla batterier om du upptäcker att fjärrkontrollens räckvidd minskar.
- Om batterierna tar slut ska du genast plocka ut dem ur fjärrkontrollen för att undvika explosion eller syraläckage.
- Kasta omedelbart läckande batterier och var noga med att inte röra vid den läckande substansen. Om den läckande substansen kommer i kontakt med huden eller om du får den i ögonen ska du genast skölja bort den och uppsöka en läkare. Rengör batterifacket noga innan du sätter i nya batterier.
- Använd inte gamla batterier tillsammans med nya. Det kan förkorta livslängden på de nya batterierna eller få de gamla batterierna att börja läcka.
- Använd inte olika typer av batterier (t.ex. alkaliska batterier och manganbatterier) tillsammans. Läs noga på förpackningen eftersom olika typer av batterier kan ha samma form och färg.
- Torka rent batterifacket innan du sätter i nya batterier.
- Förvara batterierna utom räckhåll för barn. Batterier kan vara farliga om man stoppar dem i munnen.
- Om batterierna blir gamla kan fjärrkontrollens effektiva räckvidd avsevärt försämrats. Om detta händer bör du byta ut batterierna så snart som möjligt.
- Om du planerar att inte använda receivern under en längre tid bör du ta ut batterierna ur receivern. Annars kan batterierna slitas ut och riskera att läcka batterivätska och skada receivern.
- Kasta inte batterier i hushållsavfall/brännbart. Kassera dem i enlighet med lokala föreskrifter.

Användarinformation beträffande insamling och kassering av gammal utrustning och använda batterier



De symboler, som finns på produkterna, emballaget och/eller bifogade dokument talar om att de använda elektriska och elektroniska produkterna, samt batterierna, inte ska blandas med allmänt hushållsavfall.



För rätt handhavande, återställande och återvinning av gamla produkter och gamla batterier, vänligen medtag dessa till lämpliga samlingsplatser, i enlighet med din nationella lagstiftning och direktiven 2002/96/EC samt 2006/66/EC.



Genom att slänga dessa produkter och batterier på rätt sätt, kommer du att hjälpa till att rädda värdefulla resurser och förhindra möjliga negativa effekter på mänsklig hälsa och miljö, vilka i annat fall skulle kunna uppstå p.g.a. felaktig sophantering.

Pb

För mer information om insamling och återvinning av gamla produkter och batterier, vänligen kontakta din lokala kommun, ditt sophanteringsföretag eller inköpsstället för dina varor.

[Information om sophantering i andra länder utanför EU]

Dessa symboler gäller endast inom EU. Om du vill slänga dessa föremål, vänligen kontakta dina lokala myndigheter eller försäljare och fråga efter det korrekta sättet att slänga dem.

Kommentar ang. batterisymbolen (de två nedersta symbolexemplen):

Denna symbol kan komma att användas i kombination med en kemisk symbol. I detta fall överensstämmer den med de krav som har ställts genom direktiven för den aktuella kemikalien.

Vi, Yamaha Music Europe GmbH medger härmed att denna enhet överensstämmer med nödvändiga krav och andra relevanta bestämmelser i direktiv 1999/5/EC.

Yamaha Music Europe GmbH
Siemensstr. 22-34 25462 Rellingen, Germany
Tel: +49-4101-303-0



Bluetooth

- *Bluetooth* är en teknik för trådlös kommunikation mellan enheter på högst 10 meters avstånd via 2,4 GHz-frekvensbandet, ett band som kan användas utan licens.

Hantera Bluetooth-kommunikationer

- 2,4 GHz-bandet som används av *Bluetooth*-kompatibla enheter är ett radioband som delas av många typer av utrustning. Medan *Bluetooth*-kompatibla enheter använder en teknik som minimerar inverkan av andra komponenter som använder samma radioband, t.ex. inverkan som kan sänka hastigheten eller försämra räckvidden för kommunikationen och i vissa fall störa ut kommunikationen.
- Hastigheten på signalöverföringen och avståndet på vilket kommunikation är möjlig varierar beroende på avståndet mellan enheterna, närvaron av hinder, radiovågsförhållandena och typ av utrustning.
- Yamaha garanterar inte att alla trådlösa anslutningar mellan den här enheten och enheter kompatibla med *Bluetooth*-funktionen.

Innehåll

INLEDNING

Vad du kan göra med den här enheten	2
Ljudkällor som inte kan spelas upp på enheten	2
Bemästra användbara appar (MusicCast CONTROLLER)	3
Medföljande tillbehör	4
Kontroller och funktioner	5
Frontpanel	5
Frontpanelens visningsfönster	7
Bakpanel	8
Fjärrkontroll	9

FÖRBEREDELSE

Anslutningar	11
Anslutning av högtalare	12
Anslutning av FM- och AM-antennerna	13
Anslutning av nätverkskabeln	14
Förbereda en trådlös antenn	14
Ansluta nätkabeln	14
Ansluta till nätverk	15
Delning av inställningen för iOS-enheten	16
Med hjälp av WPS tryckknappsconfigurationen	17
Ställa in den trådlösa nätverksanslutningen manuellt	18
Anslutning av en mobil enhet till receptorn direkt (Wireless Direct)	19
Bekräfta status för nätverksanslutningen	20

GRUNDLÄGGANDE ANVÄNDNING

Uppspelning	21
Spela upp en källa	21
Använda insamlingstimern	23
Lyssna på FM/AM-radio	24
Inställning av FM/AM	24
Automatisk förinställning (endast FM-stationer)	24
Manuell förinställning	25
Hämta en förinställd station	26
Nollställa en förinställd kanal	26
Radio Data System avsökning	27
Spela upp musik via Bluetooth	28
Anslutning av en Bluetooth-enhet (ihopparring)	28
Spela upp innehåll från Bluetooth-enheten	28
Frånkoppling av en Bluetooth-anslutning	29
Spela upp musik som finns lagrad på en medieserver (dator/NAS)	30
Inställning av mediedelning för musikfiler	30
Uppspelning av musikinnehåll på dator	31
Lyssna på Internetradio	33
Registrering av favorit Internet-radiostationer (Bookmarks)	34

Spela upp iPod/iTunes-musik via ett nätverk (AirPlay)	35
Uppspelning av iPod/iTunes-musikinnehåll	35
Spela upp musik från en USB-lagringsenhet	37
Ansluta en USB-lagringsenhet	37
Uppspelning av innehållet från USB-lagringsenhet	37
Uppspelning av iPod-musik	39
Ansluta en iPod	39
Uppspelning av iPod-innehåll	39
Växla information i frontpanelens visningsfönster	41
Registrera den aktuella uppspelning av sång/station (förinställd funktion)	42
Registrera till en förinställning	42
Hämta åter en förinställning	42

AVANCERAD ANVÄNDNING

Konfigurera inställningar för uppspelning för olika uppspelningskällor (Option-menyn)	43
Poster i Option-menyn	43
Konfigurerar olika funktioner (Setup-menyn)	44
Poster i Setup-menyn	44
Network	45
Bluetooth	46
Max Volume	47
Initial Volume	47
AutoPowerStdy (Auto Power Standby)	47
ECO Mode	47
Konfigurerar systeminställningarna (ADVANCED SETUP-menyn)	48
ADVANCED SETUP poster i menyn	48
Ändra inställningen för högtalarimpedans (SP IMP.)	48
Välja ID för fjärrkontrollen (REMOTE ID)	48
Återställning av standardinställningarna (INIT)	48
Uppdatera den hårda mjukvaran (UPDATE)	49
Kontrollera den hårda mjukvaruversionen (VERSION)	49
Uppdatera receptorns hårda mjukvaruversion via nätverket	50

YTTERLIGARE INFORMATION

Felsökning	51
Felindikationer på frontdisplaysen	57
Varumärken	58
Tekniska data	59
Index	60

- "Notering" anger försiktighetsåtgärder vid användning av receptorn samt begränsningar av dess funktioner. ☞ visar på ytterligare förklaringar till bättre användning.
- I den här bruksanvisningen beskrivs hur receptorn används med hjälp av den medföljande fjärrkontrollen.
- Denna bruksanvisning använder uttrycket "iPod" för både "iPod", "iPhone" och "iPad". Med "iPod" syftas på "iPod" och "iPhone", om inte annat anges.
- I den här manualen, iOS och Android mobila enheter kallas gemensamt för "mobila enheter". Den specifika typ av mobila enhet noteras i förklaringar efter behov.

Vad du kan göra med den här enheten

Denna enhet är en nätverksreceiver som är kompatibel med en nätverkskälla såsom mediaserver och mobil-enhet. Den stöder uppspelning från inte endast analoga källor, till exempel en CD-spelare men också *Bluetooth*-enheter och strömmande tjänster via nätverk.

Ljudkällor som inte kan spelas upp på enheten.

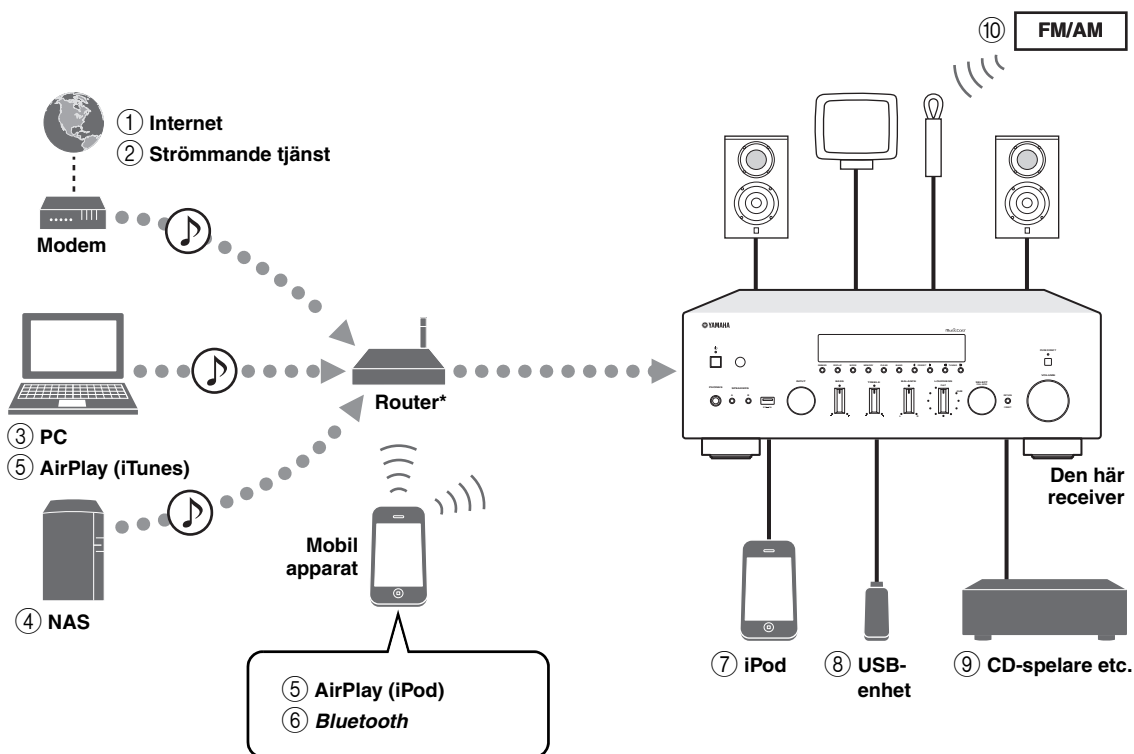

* Du behöver en kommersiellt tillgänglig trådlös router (åtkomstpunkt) när du använder en mobil enhet.

- ① Spela upp Internet radio (sida 33)
- ② Spela upp strömmande tjänst (se tillägget för varje tjänst.)
- ③ Spela upp musikfiler lagrade på datorn (sida 30)
- ④ Spela upp musikfiler lagrade på din NAS (sida 30)
- ⑤ Spela upp musikfiler lagrade på din iPod/iTunes med AirPlay (sida 35)
- ⑥ Spela upp ljudinnehåll från *Bluetooth*-enheter (sida 28)
- ⑦ Spela upp musikfiler lagrade på din iPod (sida 39)
- ⑧ Spela upp musikfiler lagrade på USB-enheten (sida 37)
- ⑨ Spela upp din externa komponent (sida 11)
- ⑩ Lyssna på FM/AM-radio (sida 24)



För information om hur man ansluter externa enheter, se "Anslutningar" (sida 11).

Bemästra användbara appar (MusicCast CONTROLLER)

Du kan använda och programmera enheten, eller spela strömmande tjänster via denna enhet genom att installera den kostnadsfria dedicerade appen MusicCast CONTROLLER på en mobil enhet. För mer information, sök efter ”MusicCast CONTROLLER” i App-butiken eller Google Play.

■ **Funktioner för MusicCast CONTROLLER**

- Grundläggande funktioner av enheten (slå på/standby, justera volymen och välj ingång)
 - Spela upp låtar lagrade på datorer (servrar)
 - Välj en Internetradiostation
 - Spela upp musik lagrad på mobila enheter
 - Spela musik från strömmande tjänst
 - Distribuera och ta emot ljud mellan enheten och andra Yamaha MusicCast-enheter som stöds
- Se MusicCast Installationsguide för mer information.

Medföljande tillbehör

Kontrollera att följande tillbehör medföljer produkten.

Fjärrkontroll

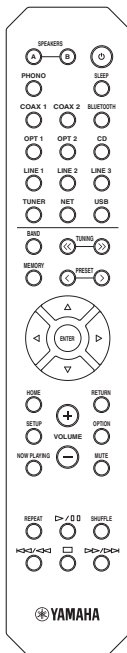

AM-antenn



FM-antenn

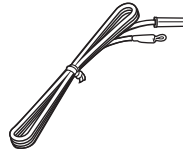

Batterier (x2) (AA, R6, UM-3)

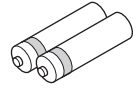

MusicCast Installationsguide



Kontroller och funktioner

Frontpanel

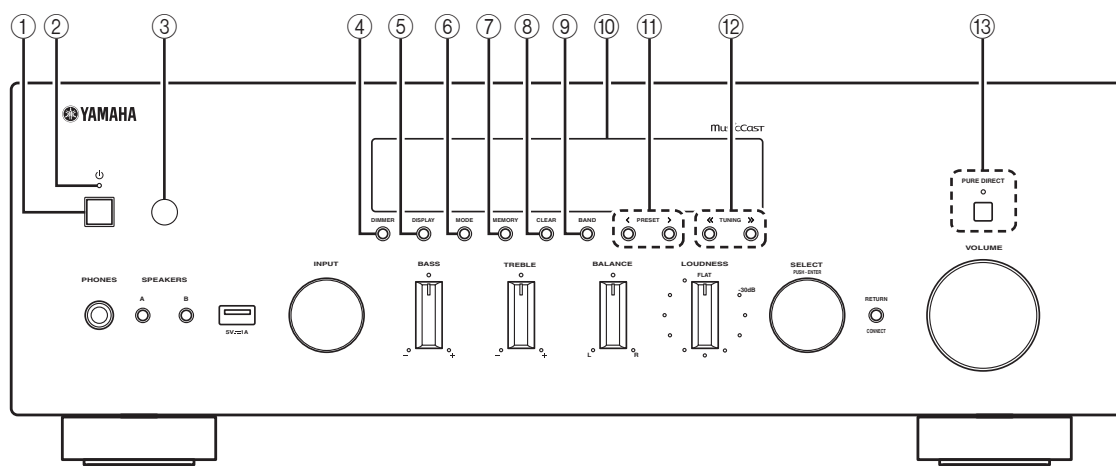

① ⏻ (Ström)

Slår på/stänger av receivern (standby).

② **STANDBY/ON indikator**

Lyser enligt följande:

Starkt ljus: Strömmen är på

Svagt ljus: Standbyläge

Anmärkning

I standbyläge drar receivern en liten mängd ström för att ta emot IR-signaler från fjärrkontrollen.

③ **Fjärrkontrollsensor**

Tar emot infraröda signaler från fjärrkontrollen.

④ **DIMMER**

Ändrar ljusstyrkan på displayen. Välj mellan 5 nivåer av ljusstyrka genom att trycka på den här knappen upprepade gånger.

⑤ **DISPLAY**

Används för att välja vilken information som ska visas på frontpanelens visningsfönster (sida 41).

⑥ **MODE**

Ställ in FM-bandets mottagningsläge till stereo eller mono automatiskt (sida 24).

Växlar läget för manövrering av iPod (sida 40).

⑦ **MEMORY**

Registrerar den aktuella FM/AM-stationen som förinställd när TUNER är vald som ingångskälla (sida 25).

Registrerar aktuell uppspelning av låt eller förinställd strömmande station när NET, USB (undantag iPod) är vald som ingångskälla (sida 42).

⑧ **CLEAR**

Rensar en förinställd FM/AM-station när TUNER är vald som ingångskälla (sida 26).

⑨ **BAND**

Växlar mellan FM och AM (sida 24).

⑩ **Frontpanelens visningsfönster**

Visar information om receiverns driftstatus.

⑪ **PRESET </>**

Påminner om en förinställd FM/AM-station (sida 26) eller låt/strömmande station (sida 42).

⑫ **TUNING <</>>**

Väljer frekvensinställning när TUNER är vald som ingångskälla (sida 24).

⑬ **PURE DIRECT och indikator**

Låter dig lyssna på en källa av det renaste möjliga ljudet (sida 21). Indikatorn ovanför tänds och frontpanelens visningsfönster släcks när denna funktion är påslagen.

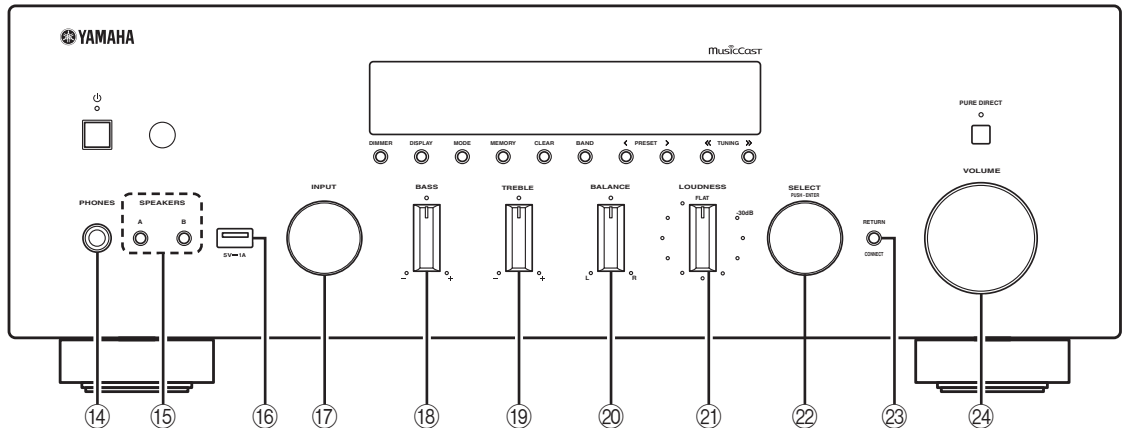

14 PHONES-jack

Ljudutgång för lyssning via hörlurar.

15 SPEAKERS A/B

Slår på eller av det högtalarpar som är anslutet till SPEAKERS A och/eller SPEAKERS B-uttagen på bakpanelen varje gång motsvarande knapp trycks ner.

16 USB-jack

För anslutning av en USB-lagringsenhet (sida 37) eller en iPod (sida 39).

17 INPUT väljare

Väljer den ingångskälla du vill lyssna på.

18 BASS +/--styrning

Ökar eller minskar den låga frekvensåtergivningen. Mittläget ger en rak frekvensåtergivning (sida 22).

19 TREBLE +/--styrning

Ökar eller minskar den höga frekvensåtergivningen. Mittläget ger en rak frekvensåtergivning (sida 22).

20 BALANCE-styrning

Korrigerar ljudbalansen mellan vänster och höger högtalare med hänsyn till högtalarnas placering eller förhållandena i lyssningsrummet.(sida 22).

21 LOUDNESS-styrning

Behåller hela tonomfånget vid varje volymnivå för att kompensera det mänskliga örats förlust av känslighet för höga och låga frekvensområden vid en låg ljudnivå (sida 22).

22 SELECT/ENTER (styrhjul)

Rulla knappen för att välja ett numeriskt värde eller en inställning och tryck in knappen för att bekräfta.

23 RETURN

Återgår till föregående på frontdisplayen.

CONNECT

Används för att styra enheten med hjälp av den dedicerade appen MusicCast CONTROLLER för mobila enheter. Se MusicCast Installationsguide för mer informations.

24 VOLUME-styrning

Ökar eller minskar ljudvolymen.

Frontpanelens visningsfönster

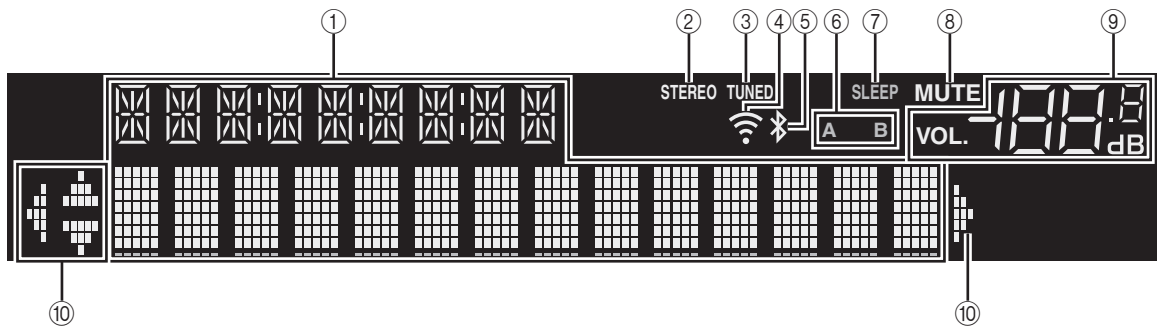

 Om nätverksanslutningen inte är inställd, slå på strömmen för att visa ”WAC” (Konfiguration av trådlösa tillbehör) på frontpanelen och utlös en automatisk sökning efter iOS-enheten. Se ”Delning av inställningen för iOS-enheten” (sida 16) för mer information om iOS-enhet och nätverksanslutning.

① Informationsvisning

Visar aktuell status (till exempel inmatning av namn). Du kan växla informationen som visas när du trycker på DISPLAY på frontpanelen (sida 41).

② STEREO

Tänds när receiveern tar emot en FM-radiosignal i stereo.

③ TUNED

Tänds när receiveern tar emot en FM/AM-radiosignal.

④ Indikator för signalstyrka

Tänds när receiveern ansluts till ett trådlöst nätverk eller fungerar som en åtkomstpunkt. Styrkan i den trådlösa nätverkssignalen kan kontrolleras med hjälp statusindikator.

⑤ Bluetooth-indikator

Tänds när receiveern ansluts till en *Bluetooth*-enhet.

⑥ Indikator för högtalare

”A” tänds när SPEAKERS A utgången är aktiverad och ”B” tänds när SPEAKERS B utgången är aktiverad.

⑦ SLEEP

Tänds när insomningstimern är aktiverad.

⑧ MUTE

Blinkar när ljudet är dämpat.

⑨ Volymindikator

Visar aktuell volym.

⑩ Markörindikatorer

Visar vilka av fjärrkontrollens markörknappar som för tillfället används.



Du kan ändra ljusstyrkan på frontdisplayen genom att trycka på DIMMER på frontpanelen (sida 5).

Bakpanel

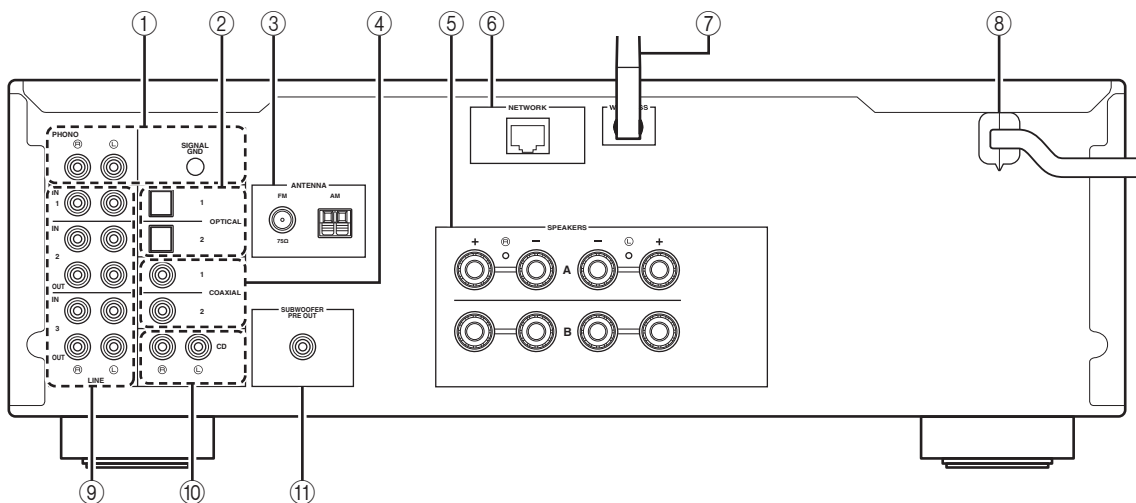

① PHONO jacken

För anslutning till en skivspelare (sida 11).

② OPTICAL 1/2 jacken

För anslutning till ljudutrustning som är försedd med optisk digital utgång (sida 11).

③ ANTENNA-utgångar

För anslutning till FM- och AM-antenn (sida 13).

④ COAXIAL 1/2 jacken

För anslutning till ljudutrustning som är försedd med koaxial digital utgång (sida 11).

⑤ SPEAKERS-utgångar

För anslutning till högtalare (sida 12).

⑥ NETWORK-jack

För anslutning till ett nätverk med en nätverkskabel (sida 14).

⑦ Trådlös antenn

För anslutning till en trådlös nätverksenhet (sida 14).

⑧ Nätkabel

För anslutning till ett vägguttag (sida 14).

⑨ LINE 1-3 jacken

För anslutning av analog ljudutrustning (sida 11).

⑩ CD jacken

För anslutning till en CD-spelare (sida 11).

⑪ SUBWOOFER PRE OUT jack

För anslutning till en subwoofer med inbyggd förstärkare (sida 11).

Fjärrkontroll

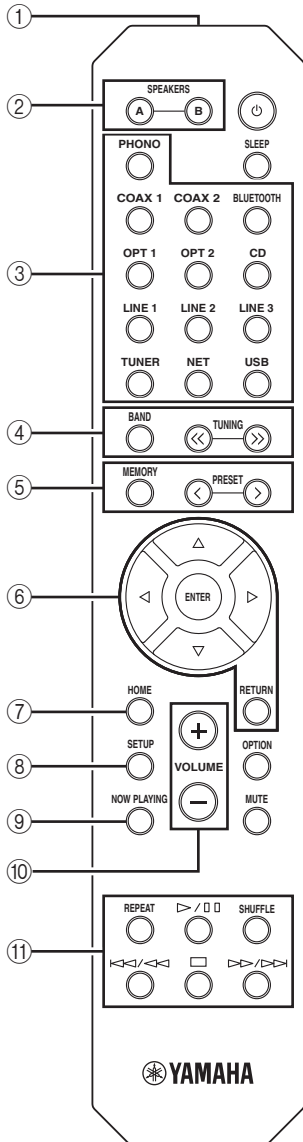

① Sändare för IR-sig­naler

Sänder IR-sig­naler.

② SPEAKERS A/B

Slår på och av högtalarparet som är anslutet till SPEAKERS A och/eller SPEAKERS B-utgångarna på bakpanelen när motsvarande knapp trycks ned.

③ Knappar för val av ingång

Välj en ingångskälla för uppspelning.

PHONO	PHONO-jacken
COAX 1/2	KOAXIAL1/2 jacken
BLUETOOTH	Bluetooth-anslutning
OPT 1/2	OPTISK 1/2 jacken
CD	CD-jacken
LINE 1-3	LINJE 1-3 jacken
TUNER	Inställning av FM/AM
NET	Nätverkskälla (tryck upprepade gånger för att välja en önskad nätverkskälla)
USB	USB-jack (på frontpanelen)

④ Manövreringsknappar för radio

Styr FM/AM-radion (sida 24).

BAND	Växlar mellan FM och AM.
TUNING <<>>	Väljer radiofrekvens.

⑤ Förinställda knappar

MEMORY	Registrerar den aktuella FM/AM-stationen som förinställd när TUNER är vald som ingångskälla (sida 25). Registrerar aktuell uppspelning av låt eller strömmande station som förinställd när NET, USB (undantag iPod) är vald som ingångskälla (sida 42).
PRESET </>	Påminner om en förinställd FM/AM-station (sida 26) eller låt/strömmande station (sida 42).

⑥ Knappar för navigering i menyer

Markörknappar	Välj en meny eller parameter.
(Δ/▽/◀/▶)	
ENTER	Bekräftar en vald post.
RETURN	Återgår till föregående läge.

⑦ HOME

Flyttar upp till översta nivån när musikfiler, mappar, etc väljs.

⑧ SETUP

Visar ”Setup” meny (sida 44).

⑨ NOW PLAYING

Visar musikinformation om när musikfiler, mappar, etc. väljs.

⑩ VOLUME +/-

Justera volymen.

⑪ Uppspelningsknappar

Låter dig spela upp och utföra andra åtgärder för nätverkskällor och Bluetooth-enheter och USB-enheter.

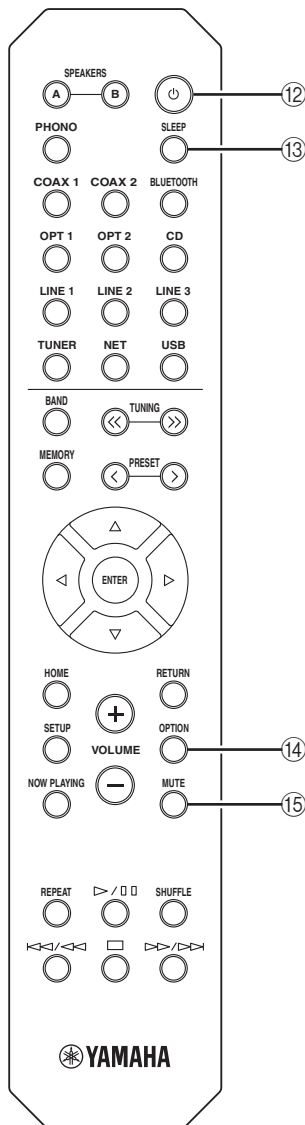

12 ⏻ (ström)

Slår på/stänger av receiveern (standby).

13 SLEEP

Ställer in insomningstimern (sida 23).

14 OPTION

Visar "Option" menyn (sida 43).

15 MUTE

Stänger av ljudutmatningen.

■ Installera batterier

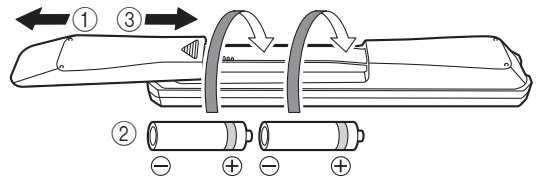

Anmärkningar

- Byt ut alla batterier om fjärrkontrollens räckvidd har minskat.
- Rengör batterifacket innan nya batterier sätts i.

■ Räckvidd

Fjärrkontrollerna sänder en riktad infraröd stråle. Se till att rikta fjärrkontrollen direkt mot fjärrkontrollsensorn på enhetens frontpanel.

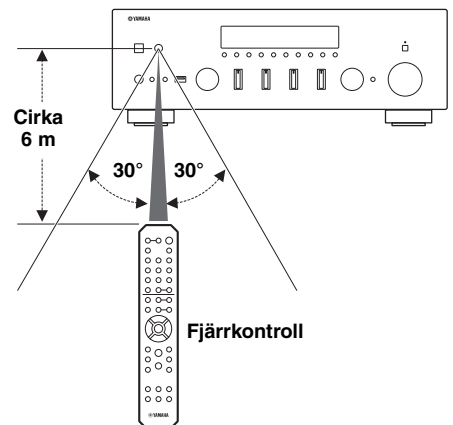

Anslutningar

OBSERVERA

- Anslut inte receptorn eller andra komponenter till nätspänning förrän samtliga anslutningar mellan komponenter är gjorda.
- Alla anslutningar måste vara rätt: L (vänster) till L, R (höger) till R, ”+” till ”+” och ”-” till ”-”. Om anslutningarna är felaktiga hörs det inget ljud från högtalarna och om högtalarnas polaritet är felaktig kommer ljudet att låta onaturligt och sakna bas. Läs relevant information i bruksanvisningen för respektive komponent.
- Låt inga blottade trådar i högtalarkablarna komma i kontakt med varandra eller med någon metalldel på receptorn. Detta kan skada receptorn och/eller högtalarna.
- Se till att använda RCA-kablar, optiska kablar för att ansluta ljudutrustning.

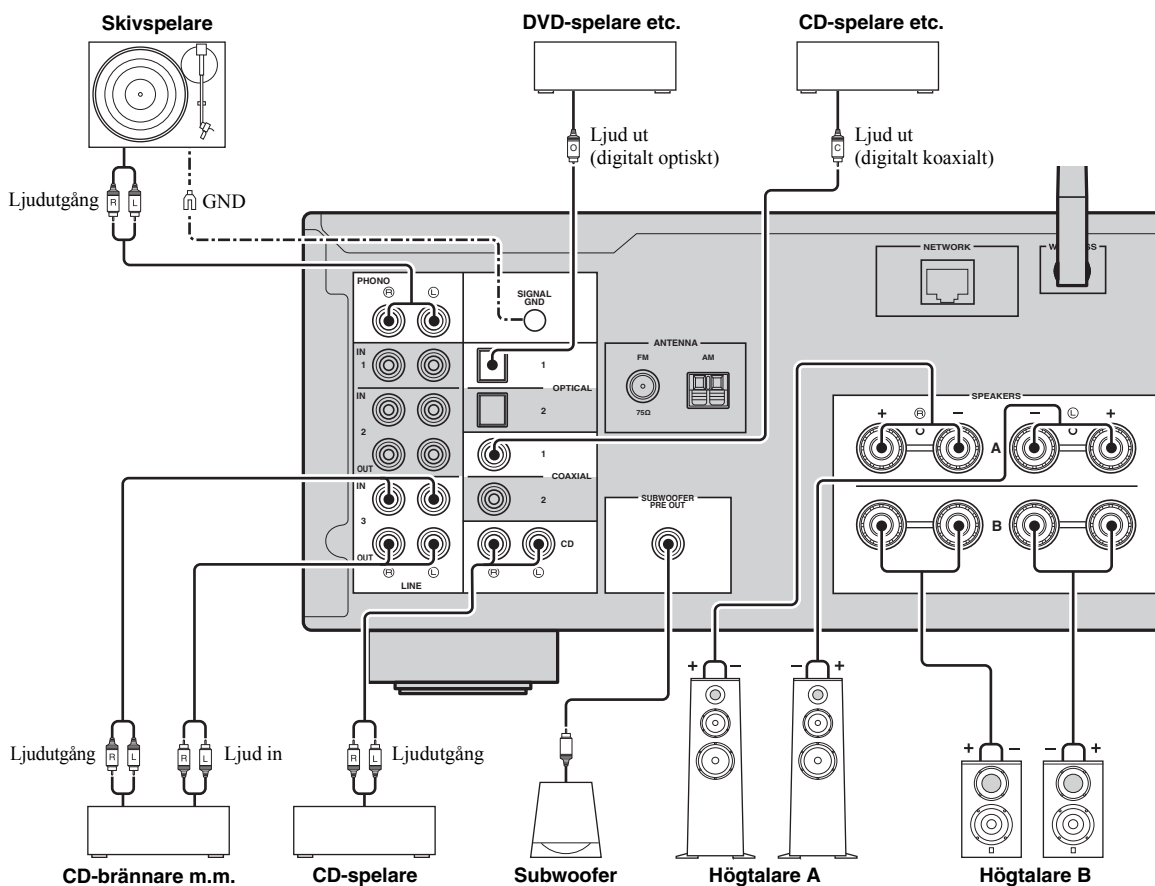

Endast PCM-signaler kan matas in till de digitala (OPTICAL/COAXIAL) jacken på denna receiver.



- Jacken PHONO är utformade för anslutning av en skivspelare med en MM-patron.
- Anslut din skivspelare till GND kontakten för att reducera brus i signalen. Dock kan du för vissa skivspelare höra mindre buller utan GND anslutningen.

Anmärkningar

- För att förhindra ljudsignalen från rundgång när en ljudinspelningsenhet är ansluten, matas inte ljudsignalen ut från LINE 2 (OUT) jacken när LINE 2 är vald. På liknande sätt matas ljudsignalen inte ut från LINE 3 (OUT) jacken när LINE 3 är vald.
- Bunta inte ihop ljudkablar och högtalarkablar tillsammans med strömkablar. Sådan åtgärd kan generera brus.

Anslutning av högtalare

Ansluta högtalarkablar

Varje högtalarkabel har två ledare. En är till för att ansluta minuskontakten (–) på enheten och högtalaren, och den andra är för pluskontakten (+). Om kablar är färgade för att tydligt visa var de ska kopplas in ansluter du den svarta kabeln till minuskontakten och den andra kabeln till pluskontakten.

- ① Skala bort cirka 10 mm av isoleringen från ändarna av högtalarkablarna och tvinna ihop de blottade trådarna av kabeln.
- ② Lossa högtalarkontakten.
- ③ För in de blottade trådarna på högtalarkabeln i öppningen på sidan (uppe till höger eller nere till vänster) av kontakten.
- ④ Dra åt utgången.

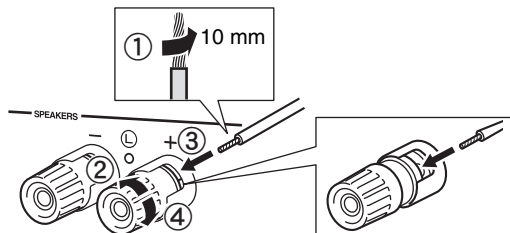

Anslutning med dubbla kablar (bi-wiring)

En bi-wireanslutning separerar bassektionen från den kombinerade mellanregister- och diskantsektionen. En bi-wirekompatibel högtalare har fyra kontakter med polskruvar. Dessa kontaktpar gör det möjligt att dela upp högtalaren i två självständiga sektioner. Med dessa anslutningar är mellanregister- och högfrekvensselementen kopplade till det ena kontaktparet och lågfrekvensselementet till det andra kontaktparet.

Receivern

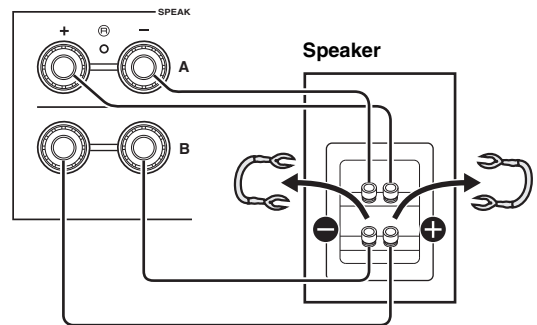

Anslut den andra högtalaren till det andra kontaktparet på samma sätt.

Anmärkning

Ta bort kortslutningsbryggorna eller kablar på högtalarna när du ska ansluta med dubbla kablar. För mer information om högtalare se bruksanvisningar.



För att anslutning av dubbla kablar, tryck på SPEAKERS A och SPEAKERS B på frontpanelen eller fjärrkontrollen så att båda indikatorerna för högtalarna ("A" och "B") tänds på frontpanelens visningsfönster.

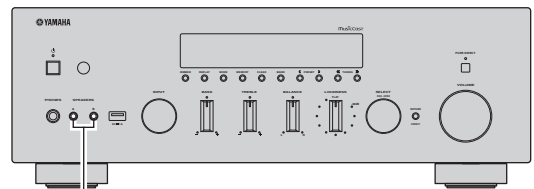

SPEAKERS A/B

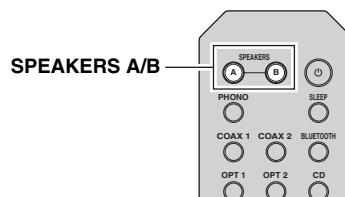

SPEAKERS A/B

Anslutning av FM- och AM-antennerna

Antenner för mottagning av FM- och AM-sändningar medföljer receivern. Vanligtvis bör dessa antenner skapa tillräckligt starka signaler. Anslut båda antennerna till de avsedda uttagen på rätt sätt.

Anmärkning

Anslut en utomhusantenn om mottagningskvaliteten är dålig. Rådgör med närmaste auktoriserade Yamaha-handlare eller servicecenter angående utomhusantenner.

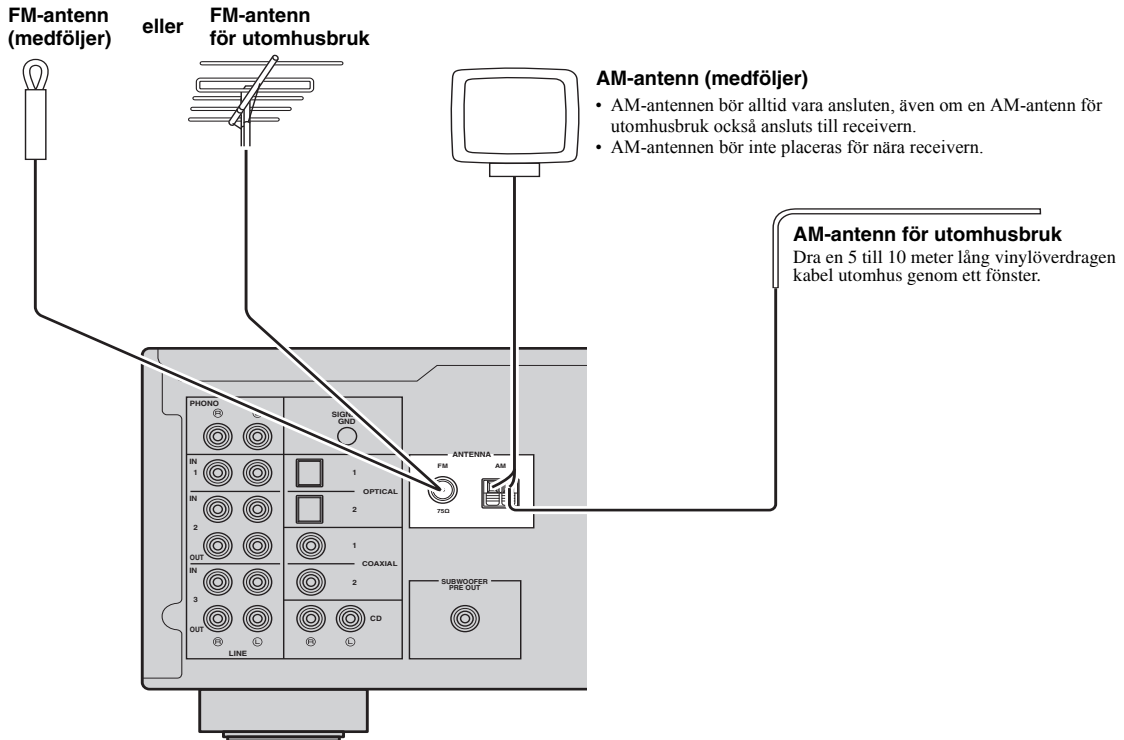

■ Montera den medföljande AM-antennen

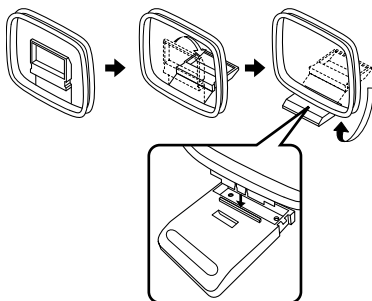

■ Ansluta kablarna till AM-antennen

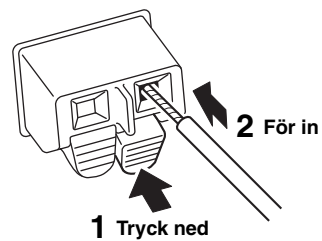

Anslutning av nätverkskabeln

Anslut receptorn till din router via en STP-nätverkskabel (CAT-5 eller högre, rak kabel) (finns i handeln).

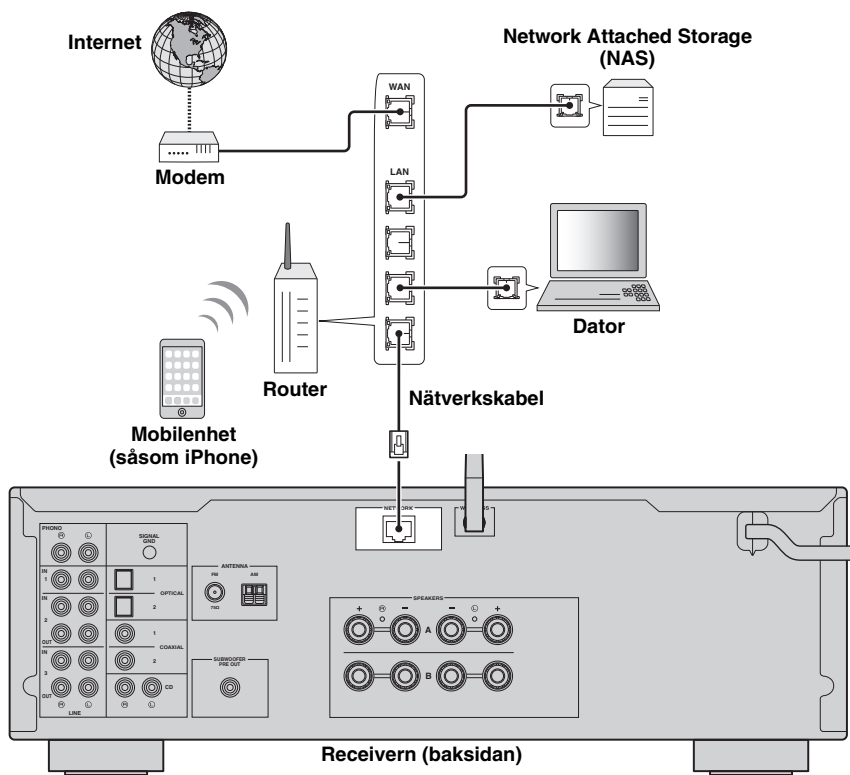

Förbereda en trådlös antenn

Om du ansluter receptorn trådlöst, upprätta då den trådlösa antennen. För information om hur du ansluter receptorn till ett trådlöst nätverk, se ”Ansluta till nätverk” (sida 15).

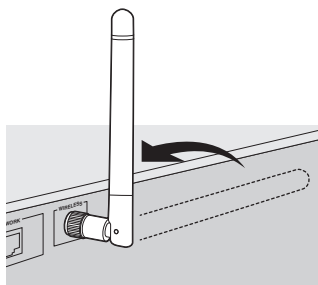

Anmärkning

Använd inte överdriven kraft mot antennen. Sådan åtgärd kan skada antennen.

Ansluta nätkabeln

När alla enheter har anslutits stoppar du in nätkabeln i ett vägguttag.

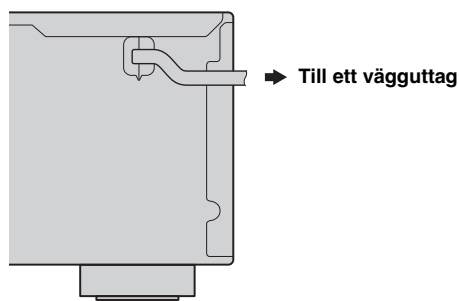

Ansluta till nätverk

Det finns flera metoder att ansluta receivern till ett trådlöst nätverk. Välj en anslutningsmetod beroende på miljön.

Anmärkningar

- Vissa säkerhetsprogram installerade på datorn eller brandväggsinställningarna för dina nätverksenheter (t.ex. en router) kan blockera enhetens åtkomst till nätverksenheter eller Internet. Konfigurera i sådana fall säkerhetsprogrammen eller brandväggsinställningarna på lämpligt sätt.
- Varje server måste vara ansluten till samma undernät som enheten.
- Om du vill använda tjänsten via Internet rekommenderas att du har en bredbandsanslutning.

När du spelar en högupplöst ljudkälla via nätverket, rekommenderar vi att du ansluter en trådbunden router för stabil uppspelning.

■ Ansluta med appen MusicCast CONTROLLER

Se MusicCast Installationsguide för mer information.

■ Anslutning med trådbunden router

Ansluta med hjälp av funktionen DHCP-servern på routern



Du kan ansluta dig till nätverket genom att helt enkelt upprätta en trådbunden anslutning (sida 14)

■ Anslutning med en trådlös router (åtkomstpunkt)

Anslut till nätverket med den metod som anges nedan och som motsvarar din omgivning.

Anslutning med Wi-Fi inställningen för iOS-enheten (iPhone / iPod touch)



Dela med Wi-Fi inställningen för iOS enheten (sida 16)

Anslutning med hjälp av WPS tryckknappsconfigurationen på den trådlösa routern (eller åtkomstpunkt)



Använd WPS tryckknappsconfigurationen (sida 17)

Anslutning med en trådlös routern (åtkomstpunkt) utan WPS tryckknappsconfigurationen



Ställa in nätverksanslutningen manuellt (sida 18)

■ Anslut utan en trådbunden eller trådlös router (åtkomstpunkt)

Trådlös anslutning till en mobil enhet (Wireless Direct)



Anslut trådlöst med Wireless Direct (sida 19)

Anmärkning

När receivern är ansluten till nätverket med trådlöst direkt, kan den inte ansluta till någon annan trådlös router (åtkomstpunkt). För att spela upp innehåll från Internet, anslut receivern till ett nätverk med en trådbunden eller trådlös router (åtkomstpunkt).

Delning av inställningen för iOS-enheten

Du kan enkelt ställa in en trådlös anslutning genom att tillämpa anslutningsinställningarna på iOS-apparaterna (iPhone / iPad / iPod touch).

Innan du fortsätter, kontrollera att din iOS-enhet är ansluten till en trådlös router (åtkomstpunkt).

Om ingen nätverksanslutning är upprättad när du slår på receivern, ”WAC” visas (Konfiguration av trådlöst tillbehör) på frontpanelen och iOS-enhet Inställningen kan delas.



När du vill dela inställningen iOS-enheten, utför delning av nätverksinställningar på din iOS-enhet.

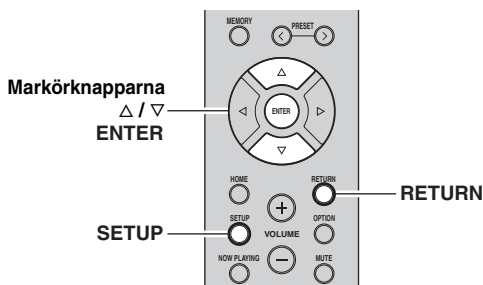

1 Tryck på för att sätta på enheten.

2 Tryck på SETUP.

3 Använd markörknapparna (Δ / ∇) för att välja ”Network” och tryck på ENTER.



För att återgå till den tidigare inställningen, tryck på RETURN.

4 Använd markörknapparna (Δ / ∇) för att välja ”Connection” och tryck på ENTER.

5 Använd markörknapparna (Δ / ∇) för att välja ”Wireless” och tryck på ENTER.

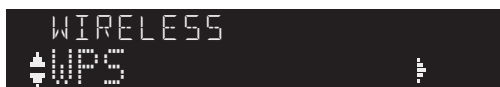

6 Använd markörknapparna (Δ / ∇) för att välja ”Share Setting” och tryck på ENTER.



7 Använd markörknapparna (Δ / ∇) för att välja önskad anslutningsmetod och tryck på ENTER.

Följande anslutningsmetoder finns tillgängliga.

Wireless (WAC)	Du kan använda anslutningsinställningarna på iOS-apparat till enheten med hjälp av en trådlös anslutning. För mer information, se ”Dela trådlös inställning för iOS-enheten”. (Du behöver iOS-apparat med iOS 7 eller senare.)
USB Cable	Du kan använda anslutningsinställningarna på iOS-apparat till enheten med hjälp av en USB-anslutning. För mer information, se ”Dela trådlös inställning för iOS-enheten med användning av USB-kabel”. (Du behöver iOS-apparat med iOS 5 eller senare.)

Anmärkning

När du väljer ”Wireless (WAC)” som anslutningsmetod, initieras alla nätverksinställningar.

■ Dela den trådlösa inställningen för iOS-enheten

Om du väljer ”Wireless (WAC)” som anslutningsmetod, utför åtgärden för delning av nätverksinställningar på din iOS-enhet. (Följande procedur är ett exempel på hur man ställer in för iOS 8.)

1 På iOS-enheten, välj den enhet som AirPlay-högtalare i Wi-Fi- skärmen.

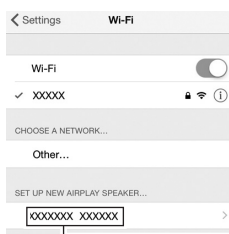

Namnet på denna receiver

2 Kontrollera aktuella nätverket och knacka på ”Next”.

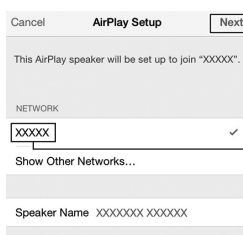

Knacka här för att starta installationen

Nätverket som valts

När delningsprocessen är klar, ansluts enheten automatiskt till det valda nätverket (åtkomstpunkt). När inställningen är klar, kontrollera om receivern är ansluten till ett trådlöst nätverk (sida 20).

■ Dela inställningen för iOS-apparaten med en USB-kabel

Om du väljer ”USB Cable” som anslutningsmetod, följ proceduren nedan för att dela iOS-apparatens inställning med enheten.

1 Anslut iOS-apparaten till USB jacket, och inaktivera skärmlåset på iOS-apparaten.

Receivern (framsida)

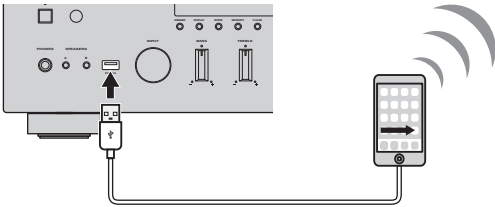

2 Tryck på ENTER.

3 Knacka på ”Allow” i meddelandet som visades på iOS-apparaten.

När anslutningsprocessen är klar, visas ”Completed” i frontdisplayen.

När inställningen är klar, kontrollera om receivern är ansluten till ett trådlöst nätverk (sida 20).

4 För att avsluta menyn, tryck på SETUP.

Med hjälp av WPS tryckknappsconfigurationen

Du kan enkelt ställa in en trådlös anslutning med ett tryck på WPS knappen.

Anmärkning

Den här konfigurationen fungerar inte om säkerhetsmetoden för den trådlösa routern (åtkomstpunkt) är WEP. I det här fallet använder man annan anslutningsmetod.

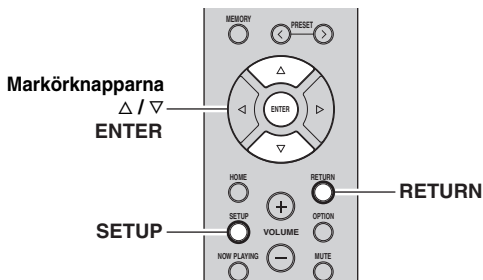

1 Tryck på att sätta på receivern.

2 Tryck på SETUP.

3 Använd markörknapparna (Δ / ▽) för att välja ”Network” och tryck på ENTER.



För att återgå till den tidigare inställningen, tryck på .

4 Använd markörknapparna (Δ / ▽) för att välja ”Connection” och tryck på ENTER.

5 Använd markörknapparna (Δ / ▽) för att välja ”Wireless” och tryck på ENTER.

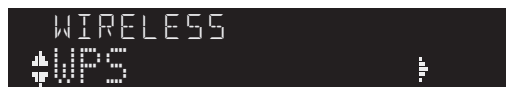

6 Tryck på ENTER två gånger.

”Connecting” visas på frontdisplayen.

7 Tryck på WPS knappen på den trådlösa routern (åtkomstpunkt).

När anslutningsprocessen är klar, visas ”Completed” i frontdisplayen. När inställningen är klar, kontrollera om receivern är ansluten till ett trådlöst nätverk (sida 20).

Om ”Not connected” visas, upprepa från steg 1 eller försök med en annan anslutningsmetod.

8 För att avsluta menyn, tryck på SETUP.

Om WPS

WPS (Wi-Fi Protected Setup) är en standard som fastställts av Wi-Fi Alliance, som tillåter ett enkelt upprättande av ett trådlöst hemnätverk.

Ställa in den trådlösa nätverksanslutningen manuellt

Innan du utför följande procedur, kontrollera säkerhetsmetoden och säkerhetsnyckeln på den trådlösa routern (åtkomstpunkt).

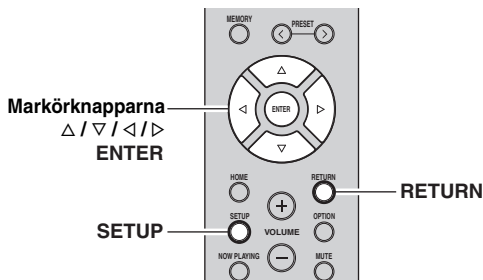

- 1 Tryck på för att sätta på denna receiver.
- 2 Tryck på **SETUP**.
- 3 Använd markörknapparna (Δ / ▽) för att välja "Network" och tryck på **ENTER**.



För att återgå till den tidigare inställningen, tryck på **RETURN**.

- 4 Använd markörknapparna (Δ / ▽) för att välja "Connection" och tryck på **ENTER**.
- 5 Använd markörknapparna (Δ / ▽) för att välja "Wireless" och tryck på **ENTER**.
- 6 Använd markörknapparna (Δ / ▽) för att välja "Manual Setting" och tryck på **ENTER**.



- 7 Använd markörknapparna (Δ / ▽) för att välja "SSID" och tryck på **ENTER**.



- 8 Använd markörknapparna för att ange SSID på den trådlösa routern (åtkomstpunkt), och tryck på **RETURN** för tidigare inställning.
Använd markörknapparna (◀/▶) för att flytta den redigerade positionen och markörknapparna (Δ/▽) för att välja ett tecken.

- 9 Använd markörknapparna (Δ / ▽) för att välja "Security" och tryck på **ENTER**.



- 10 Använd markörknapparna (◀/▶) för att välja önskad säkerhetsmetod och tryck på **RETURN**.

Inställningar

None, WEP, WPA2-PSK (AES), Mixed Mode

Anmärkning

Om du väljer "None", kan anslutningen vara osäker eftersom kommunikationen inte är krypterad.

- 11 Använd markörknapparna (Δ / ▽) för att välja "Security Key" och tryck på **ENTER**.



- 12 Använd markörknapparna för att ange säkerhetsnyckeln på den trådlösa routern (åtkomstpunkt), och tryck på **RETURN** till tidigare inställning.

Om du väljer "WEP" i steg 10, ange antingen 5 till 13 teckensträng eller 10 till 26 hexadecimala siffror.

Om du väljer "WPA2-PSK (AES)" eller "Mixed Mode" i steg 10, ange antingen 8 till 63 teckensträng eller 64 hexadecimala siffror.

Använd markörknapparna (◀/▶) för att flytta den redigerade positionen och markörknapparna (Δ/▽) för att välja ett tecken.

Du kan infoga / radera ett tecken, genom att trycka på **PRESET** > (infoga) eller **PRESET** < (radera).

- 13 Använd markörknapparna (Δ / ▽) för att välja "Connect[ENTER]" och tryck på **ENTER** för att spara inställningen.

Om "ERROR" visas, kontrollera SSID och säkerhetsnyckeln på den trådlösa routern (åtkomstpunkt) och upprepa från steg 7.

Om "ERROR" inte visas, har en anslutning upprättats. Kontrollera om receivern är ansluten till ett trådlöst nätverk (sida 20).

- 14 För att avsluta menyn, tryck på **SETUP**.

Anslutning av en mobil enhet till receivern direkt (Wireless Direct)

Genom att använda Wireless Direct, kan denna receiver fungera som en åtkomstpunkt för trådlöst nätverk som mobila enheter kan anslutas direkt till.

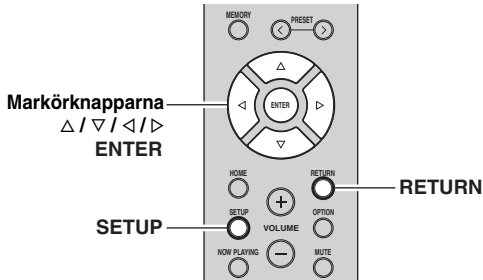

Anmärkning

När receivern är ansluten till nätverket med trådlöst direkt, kan den inte ansluta till någon annan trådlös router (åtkomstpunkt). För att spela upp innehåll från Internet, anslut receivern till ett nätverk med en trådbunden eller trådlös router (åtkomstpunkt).

1 Tryck på \odot för att sätta på receivern.

2 Tryck på SETUP.

3 Använd markörknapparna (Δ / ∇) för att välja "Network" och tryck på ENTER.



För att återgå till den tidigare inställningen, tryck på RETURN.

4 Använd markörknapparna (Δ / ∇) för att välja "Connection" och tryck på ENTER.

5 Använd markörknapparna (Δ / ∇) för att välja "WirelessDirect" och tryck på ENTER.



6 Tryck på ENTER för att kontrollera SSID på denna receiver och tryck på RETURN för tidigare inställning.

7 Använd markörknapparna (Δ / ∇) för att välja "Security" och tryck på ENTER.



8 Använd markörknapparna (\triangleleft / \triangleright) för att välja önskad säkerhetsmetod och tryck på RETURN.

Inställningar

None, WPA2-PSK (AES)

Anmärkning

Om du väljer "None", kan anslutningen vara osäker eftersom kommunikationen inte är krypterad.

9 Använd markörknapparna (Δ / ∇) för att välja "Security Key" och tryck på ENTER.



10 Använd markörknapparna för att ange säkerhetsnyckeln på denna receiver och tryck på RETURN för tidigare inställning.

Ange antingen 8-63 teckensträng eller 64 hexadecimala siffror.

Använd markörknapparna (\triangleleft / \triangleright) för att flytta den redigerade positionen och markörknapparna (Δ / ∇) för att välja ett tecken.

Du kan infoga / radera ett tecken, genom att trycka på PRESET \triangleright (infoga) eller PRESET \triangleleft (radera).

11 Använd markörknapparna (Δ / ∇) för att välja "Connect[Enter]" och tryck på ENTER för att spara inställningen.

SSID och information om säkerhetsnyckel krävs för installation av en mobil enhet.

När du väljer "SSID" i steg 6, kan du kontrollera den konfigurerade SSID på receivern. SSID för denna receiver kan ändras med hjälp av markörknapparna (Δ / ∇ / \triangleleft / \triangleright).

12 Konfigurera WiFi-inställningar för en mobil enhet.

Mer information om inställningarna på din mobila enhet, se bruksanvisningen för den mobila enheten.

- (1) Aktivera WiFi-funktionen på den mobila enheten.
- (2) Välj SSID för denna receiver från listan över tillgängliga åtkomstpunkter.
- (3) När du uppmanas att ange ett lösenord anger du säkerhetsnyckeln som visas i steg 10.

Om "ERROR" visas, kontrollera säkerhetsnyckeln på receivern och upprepa steg 12.

Om "ERROR" inte visas, har en anslutning upprättats. Kontrollera om enheten är ansluten till ett trådlöst nätverk (sida 20).

13 För att avsluta menyn, tryck på SETUP.

Bekräfta status för nätverksanslutningen

Utför följande procedur för att kontrollera receivers anslutning till ett nätverk.

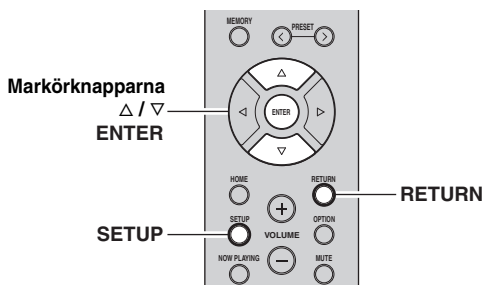

- 1 Tryck på SETUP.**
- 2 Använd markörknapparna (Δ / ▽) för att välja "Network" och tryck på ENTER.**
- 3 Använd markörknapparna (Δ / ▽) för att välja "Information" och tryck på ENTER.**
- 4 Använd markörknapparna (Δ / ▽) för att välja "STATUS".**



För att återgå till den tidigare inställningen, tryck på RETURN.



När "Connect" visas, har receivern anslutits till ett nätverk. Om "Disconnect" visas, återställ anslutningen.

- 5 För att avsluta menyn, tryck på SETUP.**

Uppspelning

Spela upp en källa

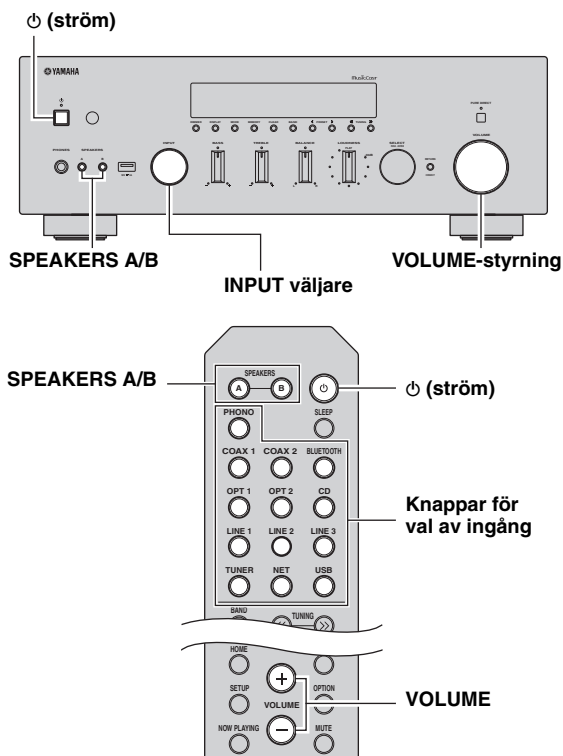

1 Tryck på ϕ (ström) för att slå på enheten.

2 Vrid på INPUT-väljaren på frontpanelen (eller tryck på en av knapparna för ingångsväljare på fjärrkontrollen) för att välja den ingångskälla du vill lyssna på.

3 Tryck på **SPEAKERS A** och/eller **SPEAKERS B** på frontpanelen eller fjärrkontrollen för att välja högtalare **A** och/eller högtalare **B**.
När högtalarparen A eller B är påslagna, visa "A" eller "B" på frontpanelens visningsfönster (sida 7).

Anmärkningar

- När en uppsättning högtalare ansluts med dubbla-kablar (bi-wire), eller vid användning av två uppsättningar högtalare samtidigt (A och B), se till att "A" och "B" visas på frontpanelens visningsfönster.
- Stäng av högtalarna när du lyssnar via hörlurar.

4 Spela upp källan.

5 Vrid på **VOLUME** kontrollen på frontpanelen (eller tryck **VOLUME +/-** på fjärrkontrollen) för att justera ljudvolymen.



Du kan justera tonal kvalitet med hjälp av **BASS**, **TREBLE**, **BALANCE** och **LOUDNESS** kontroller eller **PURE DIRECT** knappen på frontpanelen.

6 När du är färdig, tryck på ϕ (**Ström**) på frontpanelen för att stänga av strömmen.

När du trycker på ϕ (**Ström**) på fjärrkontrollen ställs denna receiver i standby-läge.

■ Lyssna på ett naturtroget hifi-ljud (Pure Direct)

När **PURE DIRECT** omkopplaren är påslagen, skickar routern insignaler från dina ljudkällor så att ingångssignaler förbikopplas **BASS**, **TREBLE**, **BALANCE** och **LOUDNESS** kontroller, och som därmed eliminerar eventuella ändringar i ljudsignalerna och skapar det renaste möjliga ljudet.

Indikatorn **PURE DIRECT** tänds och frontpanelens visningsfönster stängs av efter några sekunder.

PURE DIRECT-omkopplare

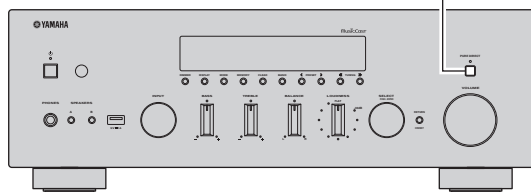

Anmärkningar

- När den **PURE DIRECT** omkopplaren är påslagen, stängs frontpanelens visningsfönster av.
- BASS**, **TREBLE**, **BALANCE**, och **LOUDNESS** kontrollerna fungerar inte medan **PURE DIRECT** omkopplaren är påslagen.

Justering av BASS och TREBLE kontroller

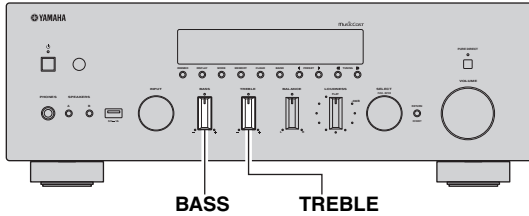

BASS and TREBLE kontroller justerar hög och låg frekvensåtergivning. Mittläget ger en rak frekvensåtergivning.

BASS-styrning

När du känner att det inte finns tillräckligt med bas (lågfrekvent ljud), vrid medurs för att förstärka. När du känner att det finns för mycket bas, vrid moturs för att undertrycka.

Justerbart område: -10 dB till +10 dB (20 Hz)

TREBLE-styrning

När du känner att det inte finns tillräckligt med diskant (högfrekvent ljud), vrid medurs för att förstärka. När du känner att det finns för mycket diskant, vrid moturs för att undertrycka.

Justerbart område: -10 dB till +10 dB (20 kHz)



Justering av BALANCE-styrning

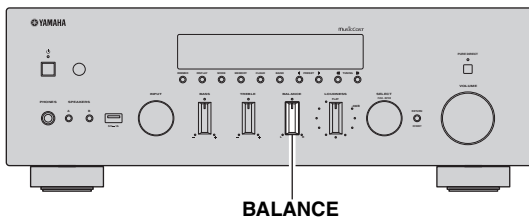

BALANCE-styrning justerar utgående ljudbalans för vänster och höger högtalare som kompensation för obalans i ljudet orsakad av högtalarens positionering platser eller förhållandet för lyssnande i rummet.

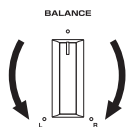

Justering av LOUDNESS kontrollen

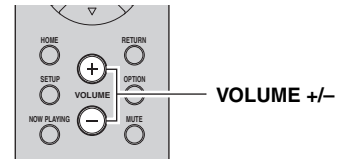
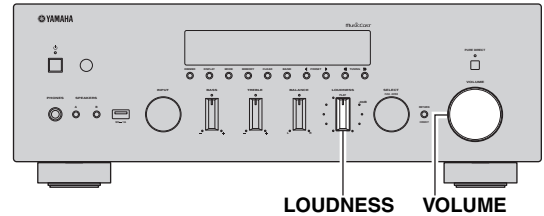

Behåller hela tonomfånget vid varje volymnivå och som därmed kompenserar det mänskliga örats förlust av känslighet för höga och låga frekvensområden vid en låg ljudnivå.

OBSERVERA

Om PURE DIRECT omkopplaren sätts på med LOUDNESS-kontroll inställd på en viss nivå, förbikopplas ingångssignalerna LOUDNESS kontrollen, vilket resulterar i en plötslig ökning av ljudnivån. För att förhindra att dina öron eller högtalarna skadas, se till att trycka på PURE DIRECT omkopplaren efter att ha sänkt ljudnivån eller efter kontroll av att LOUDNESS-kontrollen är korrekt inställd.

- 1 Ställ in LOUDNESS-styrning till FLAT-position.

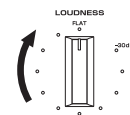

- 2 Vrid VOLUME-styrning på frontpanelen (eller tryck på VOLUME +/- på fjärrkontrollen) för att fastställa en nivå på ljudutgången till högst lyssnande nivå som du vill lyssna på.

- 3 Vrid LOUDNESS-styrning tills önskad volym uppnåtts.

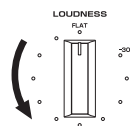

Efter inställning av LOUDNESS-styrning, lyssna på musik vid önskad volymnivå. Om effekten av inställningen av LOUDNESS-styrning är för stark eller svag, justera LOUDNESS-styrning.

Använda insomningstimern

Använd denna funktion för att automatiskt ställa receivern i standbyläge efter en viss tid. Funktionen insomningstimer är användbar när du går och lägger dig medan receivern spelar upp eller in en källa.

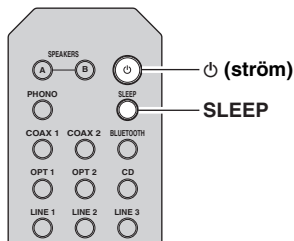

Anmärkning

Insomningstimern kan endast ställas in med fjärrkontrollen.

1 Tryck SLEEP upprepade gånger för att ställa in hur lång tid det ska ta innan receivern går in i viloläge.

Varje gång du trycker på SLEEP, ändrar frontpanelens visningsfönster enligt nedan.

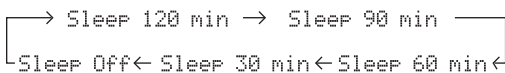

SLEEP-indikatorn blinkar medan du ställer in tiden för insomningstimern.



Om insomningstimern är inställd, tänds SLEEP tänds indikatorn på frontpanelens visningsfönster.

- För att inaktivera insomningstimern, välj "Sleep Off".
- Insomningstimern kan också stängas av genom att trycka på (ström) för att ställa in enheten i viloläge.

Lyssna på FM/AM-radio

Inställning av FM/AM

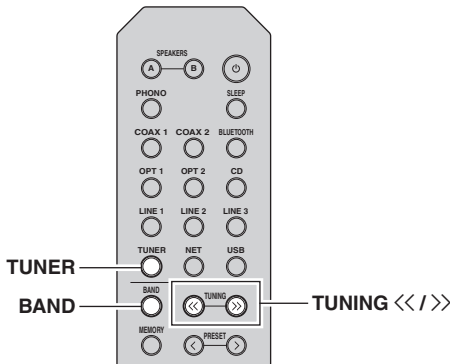

- 1 Tryck på TUNER för att välja "TUNER" som ingångskälla.
- 2 Tryck på BAND för att välja mottagningsband (FM eller AM).
- 3 Tryck och håll ner TUNING <</>> i mer än 1 sekund för att börja sökning.
Tryck på >> för att ställa in en högre frekvens.
Tryck på << för att ställa in en lägre frekvens.

Den mottagna kanalens frekvens visas i frontdisplayen.

Om en sändning tas emot, kommer "TUNED" indikatorn i frontpanelens visningsfönster att tändas. Om en stereosändning tas emot kommer "STEREO" indikatorn också att tändas.



Frekvens



- Om stationens signaler är svaga, stannar stannar avsökningen inte vid den önskade stationen.
- Ibland kan en instabil signalmottagning för en FM-radiostation förbättras om du växlar till monoljud.

■ Förbättra FM-mottagningen (FM-läge)

Om signalen från radiokanalen är svag och ljudkvaliteten är otillräcklig kan du ställa in FM-bandet så att signalen tas emot i mono för att förbättra mottagningen.

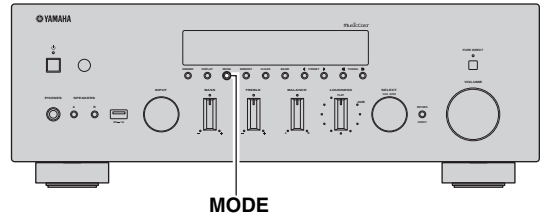

- 1 Tryck på MODE upprepade gånger för att välja "Stereo" (automatiskt stereoläge) eller "Mono" (monoläge) när den här enheten är inställd på en FM-radiokanal.

När Mono är vald, kommer FM-sändningar att höras med monoljud.

Anmärkning

STEREO-indikatorn på frontpanelen tänds medan du lyssnar på en radiokanal med stereoljud.

Automatisk förinställning (endast FM-stationer)

Du kan använda funktionen automatisk förinställning för att automatiskt registrera FM-kanaler som förinställda. Med denna funktion kan receptorn automatiskt ställa in FM-kanaler som har en stark signal och kan registrera upp till 40 radiokanaler i en viss ordningsföljd. Du kan sedan enkelt hämta en förinställd kanal genom att välja dess förvalsnummer.

Anmärkningar

- Om du registrerar en kanal på ett förvalsnummer som redan har en kanal registrerad skrivs den tidigare kanalen över.
- Försök att förinställa kanalen manuellt, om stationen du vill spara har en svag signal.



- FM-kanaler som registreras med hjälp av funktionen automatisk förinställning kommer att höras med stereoljud.
- Endast Radio Data System-stationer lagras automatiskt med funktionen automatisk förinställning.

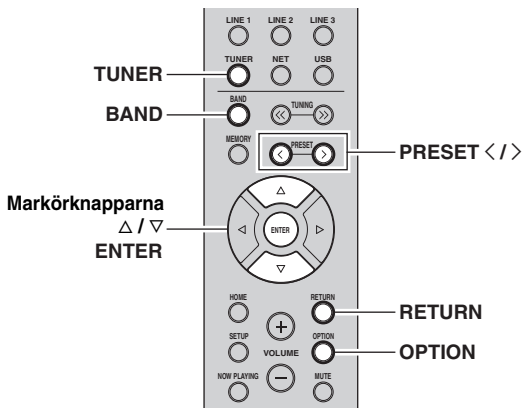

- 1 Tryck på TUNER för att välja "TUNER" som ingångskälla.
- 2 Tryck OPTION på fjärrkontrollen. "Option"-menyn visas (sida 43).
- 3 Tryck på Δ / ∇ för att välja "Auto Preset", och tryck sedan på ENTER.



Förvalsnummer Frekvens

Ungefär 5 sekunder senare börjar receptorn att söka på FM-bandet från den lägsta frekvensen och uppåt. För att påbörja avsökningen omedelbart, håll ned ENTER.



- Före avsökning påbörjas kan du specificera det första förinställda numret som ska användas genom att trycka på PRESET </> eller markörknappen (Δ / ∇) på fjärrkontrollen.
- Om du vill avbryta avsökningen, tryck på BAND eller RETURN.

När avsökningen är klar, visas "FINISH" och sedan återgår visningsfönstret till ursprungligt läge.

Manuell förinställning

Välj en radiostation manuellt och registrera den till ett förvalsnummer. Du kan sedan enkelt hämta en förinställd kanal genom att välja dess förvalsnummer.

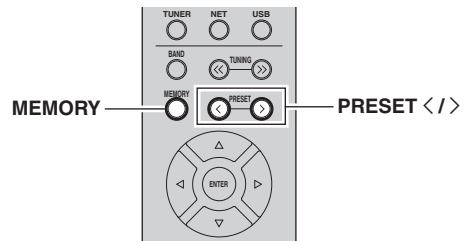

- 1 Följ "Inställning av FM/AM" (sida 24) för att ställa in önskad radiostation.
- 2 Håll ned MEMORY i mer än 2 sekunder. Första gången du registrerar en station kommer den valda radiostationen att registreras på det förinställda numret "01". Därefter registreras varje radiostation du väljer på nästa lediga (oanvända) förvalsnummer efter det senast registrerade förvalsnumret.



Förvalsnummer



För att välja ett förinställt nummer för registrering, tryck på MEMORY en gång efter att ha ställt in in önskad radiostation, tryck på PRESET </> för att välja ett förinställt nummer, och tryck sedan på MEMORY igen.



"Empty" (används inte) eller frekvensen som för närvarande är registrerad

Hämta en förinställd station

Du kan hämta förinställda kanaler som har registrerats genom automatisk eller manuell förinställning.

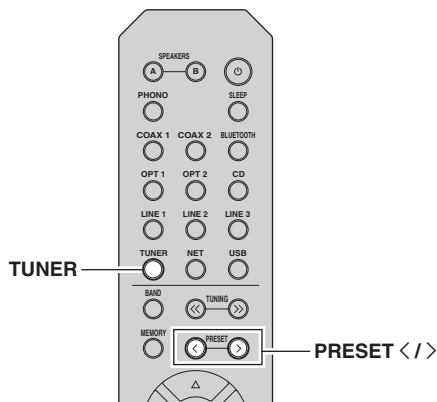

1 Tryck på TUNER för att välja "TUNER" som ingångskälla.

2 Tryck på PRESET </> för att välja ett förinställt nummer.



- Förvalsnummer som inte har någon kanal registrerad hoppas över.
- "No Presets" visas i visningsfönstret om inga stationer finns registrerade.

Nollställa en förinställd kanal

Radera de radiostationer som registrerats på förvalsnumren.

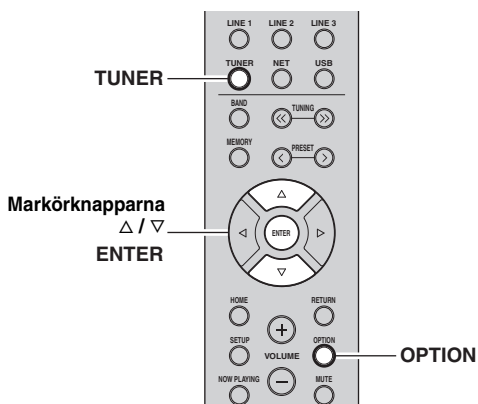

1 Tryck på TUNER för att välja "TUNER" som ingångskälla.

2 Tryck på OPTION.

3 Använd markörknapparna för att välja "Clear Preset" och tryck på ENTER.



4 Använd markörknapparna (Δ / ∇) och välj en förinställd station som ska raderas. Tryck sedan på ENTER.



Förvalsstation som ska raderas

Om radiostationen raderas, visas "Cleared" och därefter visas nästa använda förinställda nummer.



5 Gör om steg 4 tills alla önskade förvalsstationer har raderats.

6 För att lämna "Option"-menyn, tryck på OPTION.



Du kan radera en förinställd station på frontpanelen.

- (1) Tryck CLEAR på frontpanelen.
- (2) Tryck PRESET <Δ/> för att markera den förinställda stationen som du vill rensa.
- (3) Tryck på SELECT/ENTER eller CLEAR för att rensa den förinställda stationen.

Radio Data System avsökning

Radio Data System är ett system för dataöverföring som används av FM-stationer i många länder. Enheten kan ta emot olika typer av Radio Data System data, såsom "Program Service", "Program Type", "Radio Text" och "Clock Time", när den ställs in på en Radio Data System sändningsstation.

■ Visar Radio Data System information

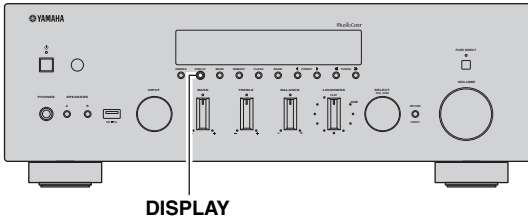

1 Ställ in den önskade Radio Data System sändningsstationen.



Vi rekommenderar att du använder "Auto Preset" för att ställa in Radio Data System sändningsstationer (sida 24).

2 Tryck på DISPLAY.

Varje gång du trycker på knappen visas en ny post.



Objektnamn

Ca 3 sekunder senare visas motsvarande information för den post som visas.



Information

Program Service	Programtjänstnamn
Program Type	Aktuell programtyp
Radio Text	Information om det aktuella programmet
Clock Time	Aktuell tid
Frequency	Frekvens

Anmärkning

"Program Service", "Program Type", "Radio Text", och "Clock Time" visas inte om radiostationen inte tillhandahåller Radio Data System tjänsten.

■ Mottagande av trafikinformation automatiskt

När "TUNER" är vald som ingångskälla tar receivern automatiskt emot trafikinformation. Om du vill aktivera den här funktionen följer du anvisningarna nedan för att ange trafikinformationstationen.

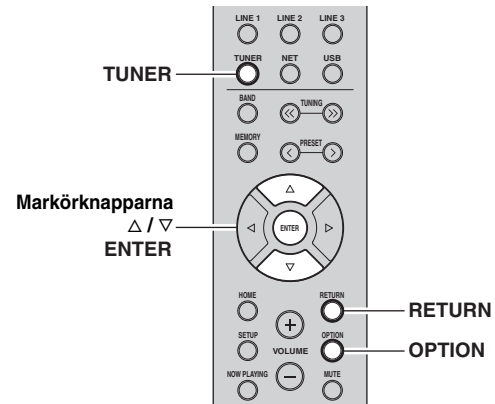

1 När "TUNER" är vald som ingångskälla, tryck på OPTION.

2 Använd markörknapparna för att välja "TrafficProgram" och tryck på ENTER.

Sökningen efter stationen med trafikinformation börjar inom 5 sekunder. Tryck på ENTER igen för att starta sökningen omedelbart.



- Du söker uppåt/nedåt från den aktuella frekvensen genom att trycka på markörknapparna (Δ/∇) medan "READY" visas.
- För att avbryta sökningen, tryck på RETURN.
- Texter inom parenteser anger indikationer på frontpanelens display.

Följande skärm visas i ca. 3 sekunder när sökningen är slutförd.



Trafikinformationstation (frekvens)

Anmärkning

"TP Not Found" visas i cirka 3 sekunder om ingen station med trafikinformation hittas.

Spela upp musik via *Bluetooth*

Du kan spela upp musikfiler lagrade på en *Bluetooth*-enhet (såsom mobila enheter) på receivern.

Läs också i ägarmanualen för din *Bluetooth*-enhet.

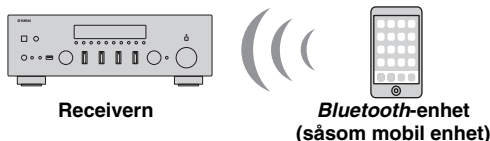

Anmärkningar

- För att använda *Bluetooth* funktionen, ställ in "Bluetooth" (sida 46) i "Setup"-menyn till "On".
- En *Bluetooth*-enhet kanske inte detekteras av receivern eller att någon funktion kanske inte är kompatibel, beroende på modell.



Du kan överföra ljud till *Bluetooth*-högtalare eller hörlurar med hjälp av appen MusicCast CONTROLLER. För att överföra ljud, ställ in "Audio Send" (sida 46) i den "Inställningsmenyn" till "On". Ljudutgång kan endast väljas från appen MusicCast CONTROLLER.

Anslutning av en *Bluetooth*-enhet (ihopparring)

När en *Bluetooth*-enhet ansluts till receivern för första gången, måste en ihopparring utföras. Ihopparring är en åtgärd som registrerar *Bluetooth*-enheterna med varandra i förväg. När ihopparringen har slutförts, kommer efterföljande anslutningar att gå mycket lättare även efter att *Bluetooth*-anslutningen har kopplats från.

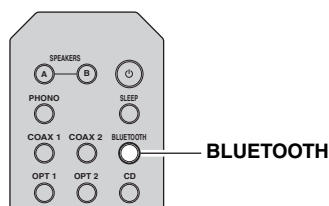

1 Tryck på BLUETOOTH för att välja "Bluetooth" som ingångskälla.

Om en annan *Bluetooth*-enhet redan är ansluten, koppla från *Bluetooth*-anslutningen innan du utför ihopparringen.

2 Slå på *Bluetooth*-funktion för *Bluetooth*-enheten.

3 På *Bluetooth*-enheten, välj receiver från den tillgängliga listan med enheter.

Efter att ihopparring har slutförts och receivern är ansluten till *Bluetooth*-enheten, visas "Connected" på frontpanelens visningsfönster, och *Bluetooth*-indikatorn tänds.



- Om lösenord krävs, ange numret "0000".
- Slutför ihopparringen inom 5 minuter.
- Om inga *Bluetooth*-enheter hittas, visas "Not found".

Spela upp innehåll från *Bluetooth*-enheten

Anslut en ihopparad -enhet och starta uppspelningen.

Kontrollera följande i förväg:

- Länkningen är slutförd.
- *Bluetooth*-funktionen på -enheten är påslagen.

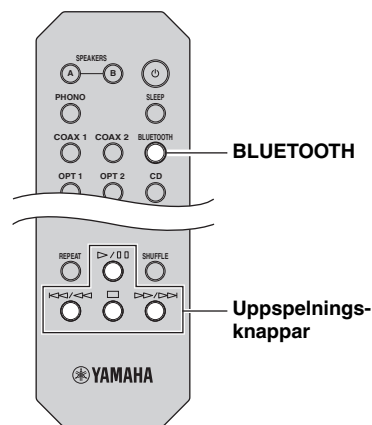

1 Tryck på BLUETOOTH för att välja "Bluetooth" som ingångskälla.



Om enheten detekterar *Bluetooth*-enheten som tidigare var ansluten, ansluter receivern automatiskt till *Bluetooth* enheten efter steg 1. För att upprätta en annan *Bluetooth*-anslutning, koppla först bort aktuell *Bluetooth*-anslutning.

2 Manövrera *Bluetooth*-enheten för att upprätta en *Bluetooth*-anslutning.

Välj receivers modellnamn från listan med enheter på *Bluetooth*-enheten.

När en anslutning har upprättats, kommer *Bluetooth*-indikatorn på frontpanelens visningsfönster att tändas.



Om det inte går att ansluta *Bluetooth*-enheten, utför ihopparningen en gång till.

3 Manövrera *Bluetooth*-enheten för att spela upp musik.



Du kan använda knapparna för uppspelning på fjärrkontrollen för att styra uppspelningen.

Frånkoppling av en *Bluetooth*-anslutning

Följ ett av tillvägagångssätten nedan för att koppla från en *Bluetooth*-anslutning.

- Stäng av *Bluetooth*-funktionen på *Bluetooth*-enheten.
- Håll ner BLUETOOTH på fjärrkontrollen i minst 3 sekunder.
- Välj "Disconnect" i "Audio Receive" (sida 46) i "Setup"-menyn, och tryck sedan på ENTER.
- Välj en annan ingångskälla än den "Bluetooth" på enheten.

Spela upp musik som finns lagrad på en mediaserver (dator/NAS)

Receivern kan spela upp musikfiler som finns lagrade på en dator eller DLNA-kompatibel NAS.

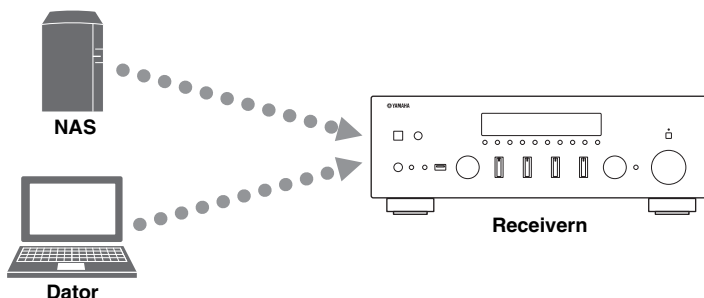

Anmärkningar

- För att du ska kunna använda den här funktionen måste enheten och Dator/NAS vara anslutna till samma router (sida 14). Du kan kontrollera om nätverksparametrarna (t.ex. IP-adressen) har korrekt tilldelats till receivern i ”Information” (sida 45) i ”Setup”-menyn.
- Receivern har stöd för uppspelning av filer i formaten WAV (endast PCM-format), AIFF-, MP3-, WMA-, MPEG-4 AAC-, FLAC-, ALAC- och DSD-filer.
- Receivern är kompatibel med samplingsfrekvenser på upp till 192 kHz för WAV-, AIFF- och FLAC-filer, 96 kHz för ALAC-filer, samt 48 kHz för övriga filer.
- Receivern är kompatibel med 2,8 MHz/5,6 MHz (1 bit) DSD-filer.
- Innehåll från Digital Rights Management (DRM) kan inte spelas upp.
- För att spela upp musikfiler, måste programvaran för server installerad på datorn/NAS stödja musikfilformat som du vill spela upp.



Till den här receivern kan du ansluta upp till 16 mediaservrar.

Inställning av mediedelning för musikfiler

För att spela upp musikfiler på din dator med enheten, måste du ställa in mediedelning mellan enheten och datorn (Windows Media Player 11 eller senare). Här visas inställning av Windows Media Player i Windows 7 som ett exempel.

■ När du använder Windows Media Player 12

1 Starta Windows Media Player 12 på din dator.

2 Välj ”Stream”, och sedan ”Turn on media streaming...”.

Kontrollpanelens fönster visas på din dator.

(Exempel på engelsk version)

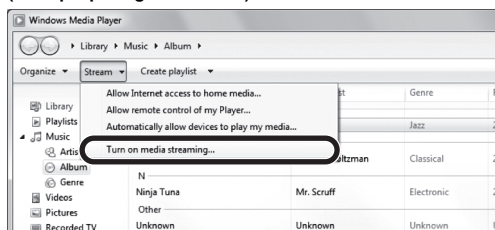

3 Klicka på ”Turn on media streaming”.

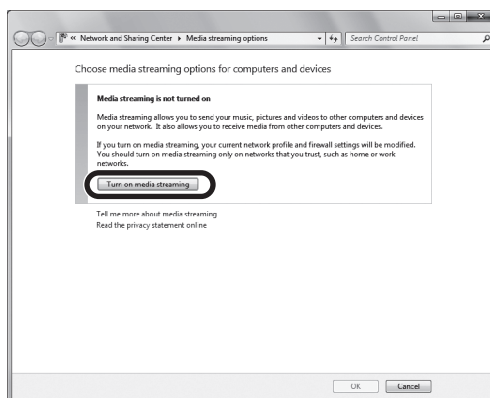

4 Markera "Allowed" från rullgardinsmenyn bredvid receivers modellnamn.

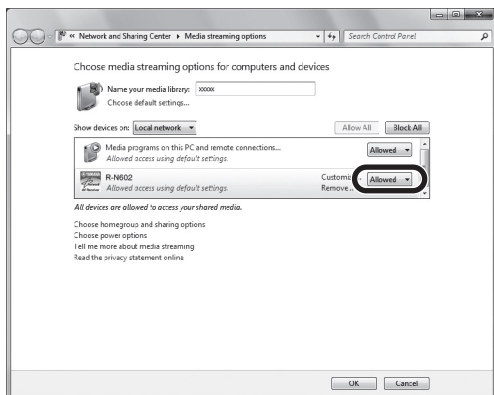

5 Klicka på "OK" för att avsluta.

■ När du använder Windows Media Player 11

1 Starta Windows Media Player 11 på din dator.

2 Markera "Library", sedan "Media Sharing".

3 Kontrollera rutan "Share my media to", välj receivers ikon, och klicka på "Allow".

4 Klicka på "OK" för att avsluta.

■ När du använder en dator eller en NAS med annan DLNA-serverprogramvara installerad

Läs i bruksanvisningen för enheten eller programvaran om hur du konfigurerar inställningarna för mediedelning.

Uppspelning av musikinhåll på dator

Följ anvisningarna nedan för att hantera musikinhållet på datorn och starta uppspelning.

Anmärkning

”_” (understreck) används för tecken som enheten inte har stöd för.

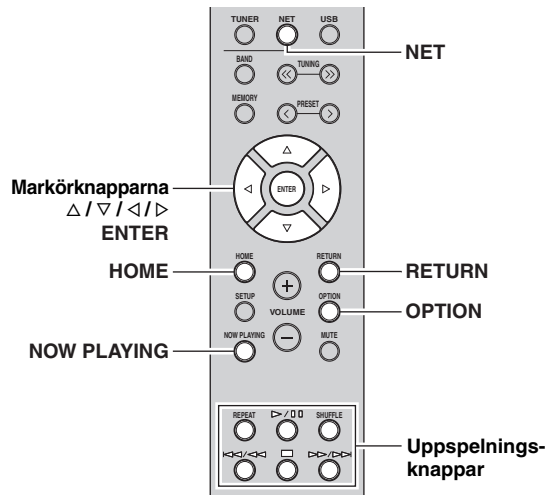

1 Tryck på NET upprepade gånger för att välja "Server" som ingångskälla.



2 Använd markörknapparna (Δ / ▽) för att välja en musikserver och tryck på ENTER.

3 Använd markörknapparna för att välja en post och tryck sedan på ENTER.



- Om uppspelning av en musikfil som valts från receivern pågår på din dator visas uppspelningsinformationen.
- Du kan registrera den aktuella låten för uppspelning som en förinställd (sida 42).
- Om du trycker på DISPLAY frontpanelen upprepade gånger, kan du växla uppspelningsinformationen i frontpanelens visningsfönster (sida 41).

Använd följande fjärrkontrollsknappar för att styra uppspelningen.

Knappar		Funktion
Markörknappar		Välj en musikfil eller mapp.
ENTER		Startar uppspelning om du trycker, medan innehållet väljs. Flyttar ner en nivå om du trycker, medan en mapp är väljs.
RETURN		Flyttar upp en nivå.
Uppspelningsknappar		Stoppa/återupptar uppspelningen.
		Stoppa uppspelningen.
		Hoppa framåt/bakåt. (medan du håller ned) Söker framåt/bakåt.
		Hoppa framåt/bakåt. (medan du håller ned) Söker framåt/bakåt.
HOME		Visar rotkatalogen på musikservern.
NOW PLAYING		Visar information om låten som spelas upp.



Du kan också använda en DLNA-kompatibel Digital Media Controller (DMC) för att styra uppspelningen. Mer information finns i avsnittet "DMC Control" (sida 45).

■ Inställningar för upprepa/slumpmässig

Du kan konfigurera inställningarna för repeterad/slumpvis uppspelning av musik som lagras på en dator.

1 När ingångskällan är "Server," tryck på REPEAT eller SHUFFLE på knappen för uppspelning upprepade gånger för att välja uppselningsmetod.

Uppspelningsknappar	Inställning	Funktion
REPEAT	Off	Slår av funktionen för upprepad uppspelning.
	One	Spelar den aktuella låten upprepade gånger.
	All	Spelar upp alla låtarna på det aktuella albumet (mappen) upprepade gånger.
SHUFFLE	Off	Slår av funktionen för slumpvis uppspelning.
	On	Spelar upp låtarna på det aktuella albumet (mappen) i slumpvis ordning.

Lyssna på Internetradio

Du kan lyssna på Internetradiostationer från hela världen.

Anmärkningar

- För att använda den här funktionen måste enheten vara ansluten till Internet (sida 14). Du kan kontrollera om nätverksparametrarna (t.ex. IP-adressen) har tilldelats korrekt till receivern i "Information" (sida 45) i "Setup"-menyn.
- Vissa Internetradiostationer kan inte tas emot.
- Receivern använder databastjänsten vTuner för Internet radiostation.
- Denna tjänst kan avbrytas utan förvarning.

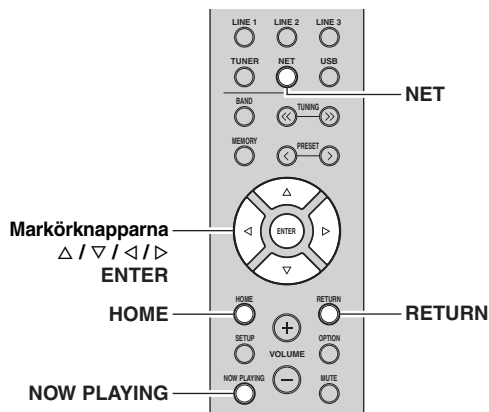

1 Tryck på NET upprepade gånger för att välja "Net Radio" som ingångskälla.

Listan över radiostationer visas i frontdisplayen.



2 Använd markörknapparna för att välja en post och tryck sedan på ENTER.

Om en Internetradiostation är vald startar uppspelningen och uppspelningsinformationen visas.



Använd följande fjärrkontrollsknappar för att styra uppspelningen.

Knappar	Funktion
Markörknappar	Välj radiostation på Internet eller kategori, såsom genre.
ENTER	Startar uppspelning om du trycker, samtidigt en radiostation på Internet väljs. Flyttar ner en nivå om du trycker, medan en kategori väljs.
RETURN	Flyttar upp en nivå.
Uppspelningsknapp	<input type="checkbox"/> Stoppar uppspelningen.
HOME	Visar de främsta kategorierna om om du trycker under uppspelning.
NOW PLAYING	Visar information om uppspelning för radiostation på Internet.



- Du kan registrera den aktuella stationen för uppspelning som förinställd (sida 42).
- Om du trycker på DISPLAY upprepade gånger, kan du växla uppspelningsinformationen i frontpanelens visningsfönster (sida 41).
- En del information finns inte tillgänglig för vissa stationer.

Registrering av favorit Internet-radiostationer (Bookmarks)

Genom att registrera dina favorit Internet-radiostationer till ”Bookmarks”, kan du snabbt få åtkomst till dem från ”Bookmarks” mappen i frontpanelens visningsfönster.

1 Välj valfri Internet-radiostation på enheten.

Denna åtgärd är nödvändig för att registrera radiostationen för första gången.

2 Kontrollera vTuner enhetens ID.

Du kan hitta vTuner-ID (MAC-adressen av enheten) i ”Information” (sida 45) i ”Setup”-menyn.

3 Gå till vTuner hemsidan (<http://yradio.vtuner.com/>) med webbläsaren på datorn och ange vTuner-ID.



Ange vTuner-ID inom detta område.



För att använda den här funktionen, måste du skapa ett personligt konto. Skapa ditt konto med din e-postadress.

4 Registrera dina favorit radiostationer.

Klicka på ”Add” ikonen (♥+) intill stationsnamnet.



För att radera stationen från ”Bookmarks” mappen, välj ”Bookmarks” i hemskrmen, och klicka sedan på ”Remove” ikonen (♥-) intill stationsnamnet.

Spela upp iPod/iTunes-musik via ett nätverk (AirPlay)

AirPlay funktionen gör det möjligt att spela upp iPod/iTunes-musik på receiveern via nätverket.

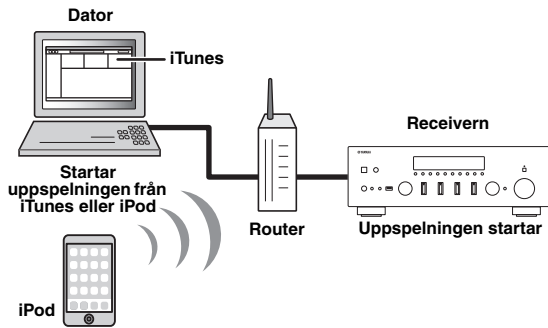

Anmärkning

För att använda denna funktion, måste enheten och din dator eller iPod vara ansluten till samma router (sida 14). Du kan kontrollera om nätverksparametrarna (t.ex. IP-adressen) har tilldelats korrekt till enheten i "Information" (sida 45) i "Setup"-menyn.

AirPlay fungerar med iPhone, iPad och iPod touch med iOS 4.3.3 eller senare, Mac med OS X Mountain Lion eller senare, samt Mac eller PC med iTunes 10.2.2 eller senare. (från och med augusti 2015)

Uppspelning av iPod/iTunes-musikinnehåll

Följ proceduren nedan för att spela upp musikinnehåll med iPod/iTunes på enheten.

1 Slå på receiveern och starta iTunes på datorn eller visa uppspelningsskärmen på din iPod.

Om iPod/iTunes känner igen receiveern, visas AirPlay ikonen ().



För iPodar som använder iOS 7/8, visas ikonen för AirPlay i kontrollcenter. För att komma åt kontrollcenter, sveper fingret uppåt från botten av skärmen.

iTunes (exempel)



iPod iOS6 (exempel)



iPod iOS7/iOS8 (exempel)



Anmärkning

Om ikonen inte visas kontrollerar du om receiveern och din dator eller iPod är korrekt anslutna till routern.

2 På iPod/iTunes, klicka på (dra) AirPlay ikonen och välj receiveern (receiveorns nätverksnamn) som enhet för utgången av ljuduppspelning.

iTunes (exempel)



iPod (exempel)



Enhetsens nätverksnamn

3 Välj en låt och starta uppspelningen.

Receiveern väljer automatiskt "AirPlay" som ingångskälla och startar uppspelningen. Används för att välja vilken information som ska visas på frontdisplayen.





- Om du trycker på DISPLAY upprepade gånger, kan du växla uppspelningsinformationen i frontpanelens visningsfönster (sida 41).
- Enheten kan startas automatiskt när du startar en uppspelning i iTunes eller på en iPod genom att ställa in "Standby (Network Standby)" (sida 45) i "Setup"-menyn till "On".
- Du kan redigera nätverksnamnet (enhetens namn i nätverket) som visas i iTunes/iPod "Network Name" (sida 46) i "Setup"-menyn.
- Du kan justera enhetens ljudvolym från iPod/iTunes under uppspelningen.

OBSERVERA

När du använder iPod/iTunes kontroller för att justera volymen, kan volymen bli oväntat hög. Det kan leda till att receiveern eller högtalarna skadas. Om volymen höjs plötsligt under uppspelningen, bör du omedelbart avbryta uppspelningen i iPod/iTunes.

Använd följande fjärrkontrollsknappar för att styra uppspelningen.

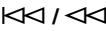
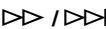
Knappar	Funktioner
	Stoppa/återupptar uppspelningen.
	Stoppa uppspelningen.
	Hoppar framåt/bakåt.
	
REPEAT	Ändrar inställningarna för Upprepa.
SHUFFLE	Ändrar inställningarna för Slumpmässig.

Anmärkning

Om du vill kunna styra uppspelningen i iTunes via receiverens fjärrkontroll måste du konfigurera inställningarna i iTunes för styrning av ljudet via fjärrhögtalare.

iTunes (exempel från den engelska versionen)

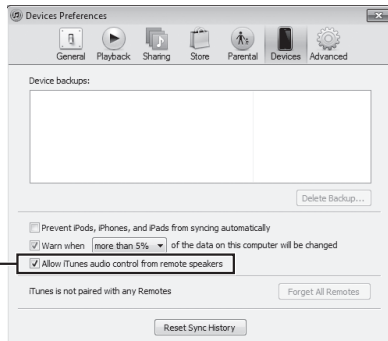

Markera den här kryssrutan

Spela upp musik från en USB-lagringsenhet

Du kan spela upp musikfiler lagrade på en USB-lagringsenhet på enheten. För mer information, se manualen för USB-lagringsenhet.

Anmärkingar

- Enheten stöder USB-masslagringsenheter (t.ex. flashminnen eller bärbara ljudspelare) som använder FAT16 eller FAT32 -format.
- Receivern har stöd för filer i formaten WAV (endast PCM-format), AIFF-, MP3-, WMA-, MPEG-4- AAC-, FLAC-, ALAC- och DSD-filer.
- Receivern är kompatibel med samplingsfrekvenser på upp till 192 kHz för WAV-, AIFF- och FLAC-filer, 96kHz för ALAC-filer, samt 48 kHz för övriga filer.
- Receivern är kompatibel med 2,8 MHz/5,6 MHz (1 bit) DSD-filer.
- Anslut inte andra enheter än USB-masslagringsenheter (såsom USB-laddare eller USB-hubbar), PC, kortläsare, en extern hårddisk, etc..
- USB-enheter med kryptering kan inte användas.
- Innehåll från Digital Rights Management (DRM) kan inte spelas upp.
- En del funktioner är kanske inte kompatibla beroende på USB-lagringsenhetens modell eller tillverkare.

Ansluta en USB-lagringsenhet

1 Anslut USB-lagringsenheten till USB-jacket.

Receivern (framsida)

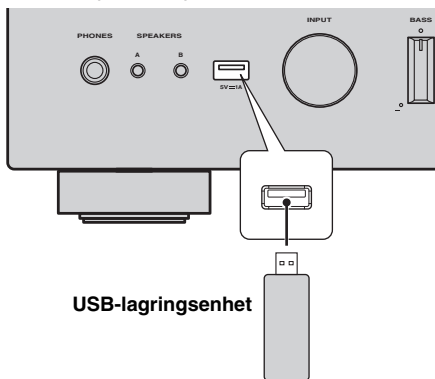

USB-lagringsenhet



Om USB-lagringsenheten innehåller många filer kan det ta lång tid att läsa in filerna. I detta fall, visas "Loading..." på frontdisplayen.

Anmärkingar

- Koppla bort USB-lagringsenhet från USB-jacket när den inte är i bruk.
- Stoppa uppspelningen av USB-lagringsenheten, innan du kopplar bort den från USB-jacket.
- Du kan inte ansluta datorn till USB-uttaget på receivern.

Uppspelning av innehållet från USB-lagringsenhet

Följ anvisningarna nedan för att hantera innehållet på USB-lagringsenheten och starta uppspelning.

Anmärkning

"_" (understreck) används för tecken som enheten inte har stöd för.

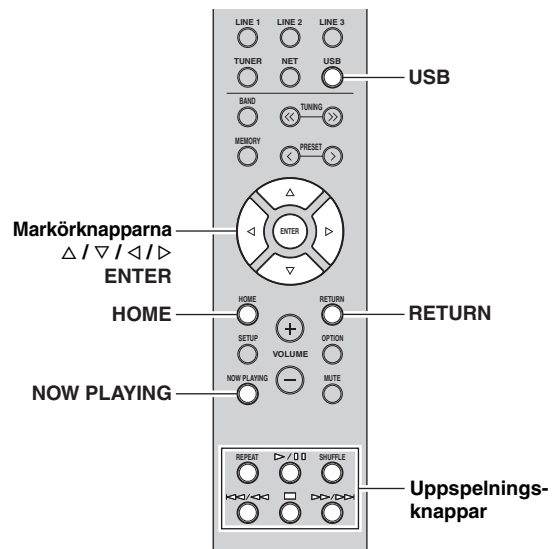

1 Tryck på USB för att välja "USB" som ingångskälla.





2 Använda markörknapparna för att välja en post och tryck sedan på ENTER.

Om en låt väljs startar uppspelningen och uppspelningsinformationen visas.



- Du kan registrera den aktuella låten för uppspelning som en förinställd (sida 42).
- Om du trycker på DISPLAY frontpanelens upprepade gånger, kan du växla uppspelningsinformationen i frontpanelens visningsfönster (sida 41).

Använd följande fjärrkontrollsknappar för att styra uppspelningen.

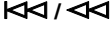
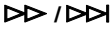
Knappar	Funktion
Markörknappar	Välj en musikfil eller mapp.
ENTER	Startar uppspelning om du trycker, medan en musikfil väljs. Flyttar ner en nivå om du trycker, medan en mapp är väljs.
RETURN	Flyttar upp en nivå.
Uppspelningsknappar	 Stoppar/återupptar uppspelningen.
	 Stoppar uppspelningen.
	 Hoppar framåt/bakåt.
	 Hoppar framåt/bakåt.
HOME	Visar rotkatalogen på USB-enheten.
NOW PLAYING	Visar information om låten som spelas upp.

■ Inställningar för upprepa/blanda

Du kan konfigurera inställningar för slumpmässig/repeterad uppspelning av USB-lagringsenheter.

1 När ingångskällan är "USB," tryck på REPEAT eller SHUFFLE på knappen för uppspelning upprepade gånger för att välja uppspelningsmetod.

Uppspelningsknappar	Inställning	Funktion
REPEAT	Off	Slår av funktionen för upprepade uppspelning.
	One	Spelar den aktuella låten upprepade gånger.
	All	Spelar upp alla låtarna på det aktuella albumet (mappen) upprepade gånger.
SHUFFLE	Off	Slår av funktionen för slumpvis uppspelning.
	On	Spelar upp låtarna på det aktuella albumet (mappen) i slumpvis ordning.

Uppspelning av iPod-musik

Du kan spela upp musik från en iPod på receptorn genom att använda USB-kabeln som medföljde din iPod.

Anmärkning

En iPod kan inte upptäckas av enheten eller vissa funktioner kanske inte är kompatibla, beroende på modell eller programvaruversion av iPoden.

Made for

- iPod touch (2nd, 3rd, 4th and 5th generation)
- iPod nano (2nd, 3rd, 4th, 5th, 6th and 7th generation)
- iPhone 6, iPhone 6 Plus, iPhone 5s, iPhone 5c, iPhone 5, iPhone 4S, iPhone 4, iPhone 3GS, iPhone 3G (från och med augusti 2015)

Ansluta en iPod

Anslut din iPod till receptorn med den USB-kabel som medföljde din iPod.

1 Anslut USB-kabeln till din iPod.

2 Anslut USB-kabeln till USB-jacket.

Receptorn (framsida)

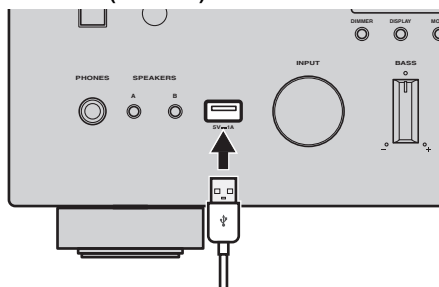

Om ”Standby (Network Standby)” (sida 45) i ”Setup” är satt till ”Off”, kommer iPoden att fortsätta att ladda upp till 4 timmar om enheten går in i standby-läge medan iPoden laddas.

Anmärkning

Koppla bort iPoden från USB-jacket när den inte är i bruk.

Uppspelning av iPod-innehåll

Följ anvisningarna nedan för att hantera musikinnehållet på din iPod och starta uppspelningen.

Anmärkning

” ” (understreck) används för tecken som enheten inte har stöd för.

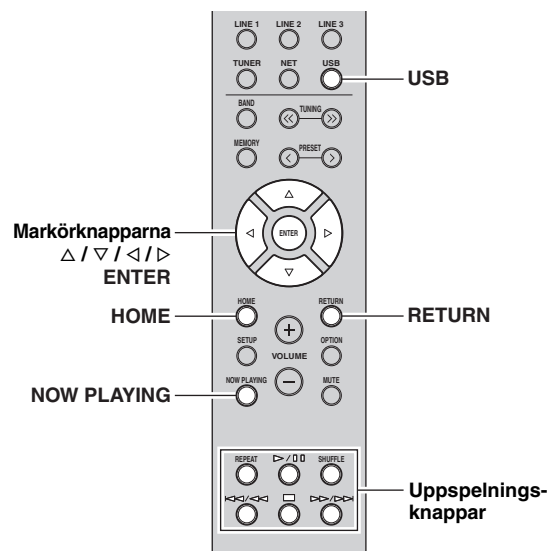

1 Tryck på USB för att välja ”USB” som ingångskälla.





2 Använda markörknapparna för att välja en post och tryck sedan på ENTER.

Om en låt väljs startar uppspelningen och uppspelningsinformationen visas.



- Om du trycker på DISPLAY upprepade gånger, kan du växla uppspelningsinformationen i frontpanelens visningsfönster (sida 41).
- Om du vill använda iPod:en manuellt när du väljer innehåll eller styr uppspelning växlar du till läget för enkel uppspelning (sida 40).

Använd följande fjärrkontrollsknappar för att styra uppspelningen.

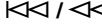
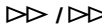
Knappar		Funktion
Markörknappar		Välj en musikfil, album eller genre.
ENTER		Startar uppspelning om du trycker, medan en musikfil väljs. Flyttar ner en nivå om du trycker, medan ett album eller genre väljs.
RETURN		Flyttar upp en nivå.
Uppspelningsknappar		Stoppas/återupptar uppspelningen.
		Stoppas uppspelningen.
		Hoppar framåt/bakåt. (medan du håller ned) Söker framåt/bakåt.
		Hoppar framåt/bakåt. (medan du håller ned) Söker framåt/bakåt.
HOME		Visar den översta menyn på iPoden.
NOW PLAYING		Visar information om låten som spelas upp.

■ Användning av själva iPoden (enkel uppspelning)

1 Tryck på MODE på frontpanelen för att växla till enkelt uppspelningsläge.



Mellan av enkelt uppspelningsläge, visas endast det inmatade namnet på frontpanelens visningsfönster. Om du bekräftar uppselningsinformationen, se iPod-skärmen.



Om du vill avsluta enkelt uppspelningsläge, tryck på MODE igen.

2 Använd själva iPoden eller fjärrkontrollen för att starta uppspelningen.

Använd följande knappar på fjärrkontrollen för att styra uppspelningen i det enkla uppselningsläget.

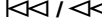
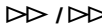
Manövrerbara knappar på fjärrkontrollen		Funktion
Markörknappar		Välj en post.
ENTER		Bekräftar valet.
RETURN		Återgår till föregående läge.
Uppspelningsknappar		Startar eller stoppar uppspelningen tillfälligt.
		Stoppas uppspelningen.
		Hoppar framåt/bakåt. (medan du håller ned) Söker framåt/bakåt.
		Hoppar framåt/bakåt. (medan du håller ned) Söker framåt/bakåt.

■ Inställningar för upprepa/blanda

Du kan konfigurera slumpmässig/upprepad uppspelning på din iPod.

1 När ingångskällan är "USB," tryck på REPEAT eller SHUFFLE upprepade gånger för att välja uppselningsmetod.

Uppspelningsknappar	Inställning	Funktion
REPEAT	Off	Slår av funktionen för upprepad uppspelning.
	One	Spelar den aktuella låten upprepade gånger.
	All	Spelar alla låtar upprepade gånger.
SHUFFLE	Off	Slår av funktionen för slumpvis uppspelning.
	Songs	Spelar upp låtar i slumpvis ordning.
	Albums	Spelar upp album i slumpvis ordning.



Användning eller visning av upprepa/slumpmässig kan variera, beroende på vilken typ eller programvaruversion av iPod som används.

Växla information i frontpanelens visningsfönster

När du väljer en nätverkskälla eller USB, kan du växla uppspelningsinformationen i frontpanelens visningsfönster.

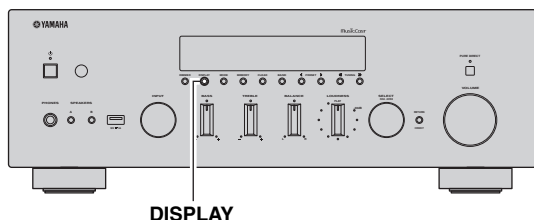

1 Tryck på DISPLAY.

Varje gång du trycker på knappen visas en ny post.



Ca 3 sekunder senare visas motsvarande information för den post som visas.



Ingångskälla	Menypost
Bluetooth Server AirPlay USB (inkluderar iPod)	Track (låttitel), Artist (artistnamn), Album (namn på album), Time
Net Radio	Track (låttitel), Album (namn på album), Time, Station (namn på station)

Registrera den aktuella uppspelning av sång/station (förinställd funktion)

När du väljer nätverkskällor och USB som ingångskälla, kan du registrera den aktuella uppspelade låten eller strömmande station som en förinställning upp till 40.

Du kan sedan enkelt hämta en förinställd låt/station genom att välja dess förinställda nummer.

De följande ingångskällorna kan ställas in som förinställda.

Server, Net Radio, USB (undantag iPod) och strömmande tjänster.

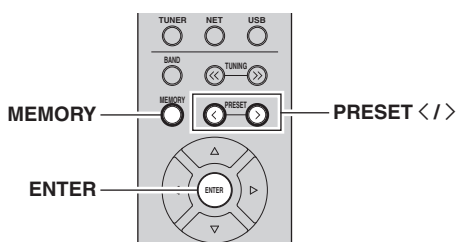

Hämta åter en förinställning

- 1 Väljer den ingångskälla du vill åter hämta som förinställt.
- 2 Tryck på PRESET </> för att välja ett förinställt nummer.
- 3 Tryck på ENTER för att åter hämta en förinställning.

Registrera till en förinställning

- 1 Spela upp en låt eller strömmande station som du vill registrera.

- 2 Håll ned MEMORY i mer än 3 sekunder.

Första gången du registrerar en låt/station kommer den valda låten/stationen att registreras på det förinställda numret "01". Därefter registreras varje låt/station du väljer på nästa lediga (oanvända) förinställda nummer efter det senast registrerade förinställda numret.



För att välja ett förinställt nummer för registrering, tryck på FÖRINSTÄLLA </> eller markörknapparna (</>).

- 3 Tryck på MEMORY igen för att registrera förinställning.

Konfigurera inställningar för uppspelning för olika uppspelningsskällor (Option-menyn)

Du kan konfigurera separata uppselningsinställningar för olika uppselningskällor. Denna meny låter dig enkelt konfigurera inställningarna under uppselning.

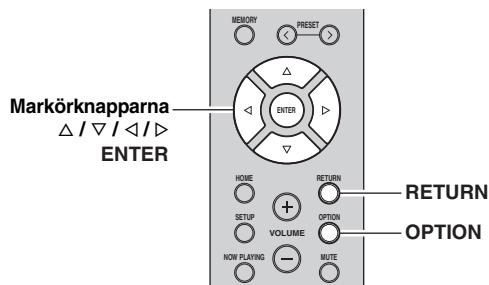

1 Tryck på OPTION.



2 Använda markörknapparna för att välja en post och tryck sedan på ENTER.

För att återgå till föregående läge när du navigerar i menyn, tryck på RETURN.

3 Använd markörknapparna (</>) för att välja en inställning.

4 Du lämnar menyn genom att trycka på OPTION.

Poster i Option-menyn

Vilka alternativ som är tillgängliga beror vald ingångsskälla.

Menypost	Funktion	Sidan
Volume Trim	Justerar skillnaderna i ljudvolym mellan ingångsskällor.	43
Signal Info.	Visar information om den aktuella ljudsignalen.	43
Auto Preset	Registrerar automatiskt FM-radiostationer med starka signaler.	24
Clear Preset	Radera de radiostationer som registrerats på förvalsnumren.	26
TrafficProgram	Söker automatiskt efter en station med trafikinformation.	27
Vol.Interlock (Volume interlock)	Aktiverar/inaktiverar funktionen för volymkontrollen från iTunes/iPod via AirPlay.	43

■ Volume Trim

Justerar skillnaderna i ljudvolym mellan ingångsskällor. Om du störs av volymskillnader när du växlar mellan ingångsskällor, korrigerar du det med den här funktionen.



Den här inställningen gäller separat för varje ingångsskälla.

Inställningsalternativ

-10,0 dB till 0,0 dB till +10,0 dB (Steg om 0,5 dB)

Grundinställning

0,0 dB

■ Signal Info.

Visar information om ljudsignalen.

Alternativ

FORMAT	Ljudformat för inmatad signal
SAMPLING	Antalet samplingar per sekund för den digitala insignalen



Om du vill växla information på frontdisplayen trycker du på markörknapparna (Δ / ▽) uppregade gånger.

■ Vol.Interlock (Volume interlock)

Aktiverar/inaktiverar volymkontrollerna från iTunes/iPod via AirPlay.

Inställningar

Off	Inaktiverar funktionen för volymkontroll från iTunes/en iPod.
Ltd (standard-inställning)	Aktiverar funktionen för volymkontroller från iTunes/iPod inom det begränsade området (-80,0 dB till -20,0 dB samt avstängning av ljudet).
Full	Aktiverar funktionen för volymkontroll från iTunes/en iPod inom hela det tillgängliga volymområdet (-80,0 dB till +16,5 dB samt avstängning av ljudet).

Konfigurerar olika funktioner (Setup-meny)

Du kan konfigurera olika funktioner för receivern.

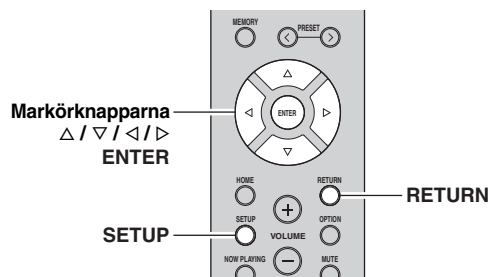

1 Tryck på SETUP.



2 Använd markörknapparna (Δ / ▽) för att välja en meny.



3 Tryck på ENTER.



4 Använd markörknapparna (◀ / ▶) för att välja en inställning och tryck sedan på ENTER.



För att återgå till föregående läge när du navigerar i menyn, tryck på RETURN.

5 Du lämnar menyn genom att trycka på SETUP.

Poster i Setup-meny

Menyalternativ	Funktion	Sidan	
Network	Connection	Väljer metod för nätverksanslutning.	45
	Information	Visar nätverksinformationen på enheten.	45
	IP Address	Konfigurerar nätverksparametrarna (IP-adress m.m.).	45
	DMC Control	Anger om en DLNA-kompatibel Digital Media Controller (DMC) ska tillåtas styra uppspelning.	45
	Standby (Network Standby)	Anger om funktionen som gör det möjligt att slå på enheten från andra nätverksenheter ska aktiveras eller inaktiveras.	45
	Network Name	Redigerar det nätverksnamn (enhetens namn i nätverket) som visas på andra nätverksenheter.	46
	Update (Network Update)	Uppdaterar receiverns firmware via nätverket.	46
Bluetooth	On/Off	Aktiverar/inaktiverar <i>Bluetooth</i> funktioner.	46
	Standby (Bluetooth Standby)	Väljer om du vill aktivera/inaktivera funktionen som slår på receivern från <i>Bluetooth</i> enheterna (<i>Bluetooth</i> i standby).	46
	Audio Receive	Tar emot ljudinställningar från <i>Bluetooth</i> -enheten.	46
	Audio Send	Överför ljud från receivern till <i>Bluetooth</i> högtalare eller hörlurar.	46
Max Volume	Anger maxvolymnivån för att förhindra en överdriven ljudvolym.	47	
Initial Volume	Anger initialvolymen för receivern när den slås på.	47	
AutoPowerStdby (Auto Power Standby)	Anger väntetid innan automatisk övergång till standby-läge.	47	
ECO Mode	Aktiverar/inaktiverar ECO-läget (energiparläget).	47	

Network

Konfigurerar nätverksinställningarna.

■ Connection

Väljer metod för nätverksanslutning.

Wired	Välj detta alternativ när du vill ansluta receivern till ett nätverk med en kommersiellt tillgänglig nätverkskabel (sida 15).
Wireless	Välj detta alternativ när du vill ansluta receivern till ett nätverk via den trådlösa routern (åtkomstpunkt). (sida 16, 17, 18).
WirelessDirect	Välj det här alternativet när du vill ansluta en mobil enhet till enheten direkt. För mer information om inställningar, se ”Anslutning av en mobil enhet till receiver direkt (Trådlöst direkt)” (sida 19).
Extend	Visar anslutningsmetod för MusicCast Nätverk.

■ Information

Visar nätverksinformationen på enheten.

NEW FW Available	Visar om det finns en uppdatering för den här enhetens hårda mjukvara (sida 50).
STATUS	Anslutningsstatus för nätverket.
MC NET	Status för nätverket MusicCast. Om ”Klar” visas, kan du använda mappen MusicCast CONTROLLER.
MAC	Visar MAC-adressen för receivern. MAC-adressen varierar beroende på anslutningsmetod (trådbunden LAN anslutning eller trådlös LAN / Wireless Direct anslutning).
SSID	(När du använder trådlös LAN anslutning eller trådlöst direkt) SSID för denna receiver på det trådlösa nätverket.
IP	IP-adress
SUBNET	Nätmask
GATEWAY	IP-adressen till aktuell standardgateway
DNS P	IP-adressen till den primära DNS-servern
DNS S	IP-adressen till den sekundära DNS-servern
VTUNER	Internetradiostationens ID (vTuner)

■ IP Address

Konfigurerar nätverksparametrarna (IP-adress m.m.).

DHCP

Anger om en DHCP-server ska användas.

Off	Använd inte någon DHCP-server. Konfigurera nätverksparametrarna manuellt. Mer information finns i avsnittet ”Manuella nätverksinställningar”.
On (standardinställning)	Använder en DHCP-server för att automatiskt erhålla nätverksparametrar (IP-adress m.m.) för enheten.

Manuella nätverksinställningar

1 Ställ in ”DHCP” till ”Off”.

2 Använd markörknapparna (Δ / ▽) för att välja en typ av parameter.

IP	Anger en IP-adress.
SUBNET	Anger en nätmask.
GATEWAY	Specificerar IP-adressen som standardgateway.
DNS P	Anger IP-adressen till den primära DNS-servern.
DNS S	Anger IP-adressen till den sekundära DNS-servern.

3 Använd markörknapparna (</>) för att välja redigeringsposition.



(Exempel: inställning av IP-adress)

Använd markörknapparna (</>) för att växla mellan olika segment (Address1, Address2...) av adressen.

4 Använd markörknapparna (Δ / ▽) för att ändra ett värde.

5 Du lämnar menyn genom att trycka på SETUP.

■ DMC Control

Anger om en DLNA-kompatibel Digital Media Controller (DMC) ska tillåtas styra uppspelningen.

Disable	Tillåter inte DMC:er att styra uppspelning.
Enable (standardinställning)	Tillåter DMC:er att styra uppspelning.



En Digital Media Controller (DMC) är en enhet som kan styra andra enheter i nätverket. När den här funktionen är aktiverad kan du styra uppspelningen på receivern från DMC:er (t.ex. från Windows Media Player 12) i samma nätverk.

■ Standby (Network Standby)

Anger om receivern kan slås på från andra nätverksenheter (Network Standby).

Off	Inaktiverar funktionen Network Standby.
On	Aktiverar funktionen Network Standby. (Receivern förbrukar mer ström än när ”Off” har valts.)
Auto (Standardinställning)	Aktiverar funktionen Network Standby. Receivern är inställd på energisparläge när enheten är bortkopplad från nätverket.

■ Network Name

Redigerar det nätverksnamn (enhetens namn i nätverket) som visas på andra nätverksenheter.

1 Välj "Network Name".



2 Tryck ENTER två gånger för att öppna skärmen för redigering av namn.



3 Använd markörknapparna (</>) för att flytta den redigerade positionen och markörknapparna (Δ / ▽) för att välja ett tecken.



Du kan infoga / radera ett tecken, genom att trycka på PRESET > (infoga) eller PRESET < (radera).

4 För att bekräfta det nya namnet, tryck på ENTER.

5 Du lämnar menyn genom att trycka på SETUP.

■ Update (Network Update)

Uppdaterar receivers firmware via nätverket.

Perform Update	Startar processen för uppdatering av enhetens hårda mjukvara. Mer information finns i avsnittet "Uppdatera receivers hårda mjukvaruversion via nätverket" (sida 50).
Version	Visar den firmwareversion som är installerad på enheten.
ID	Visar systemets ID-nummer.

Bluetooth

Konfigurerar *Bluetooth*-inställningar.

■ On/Off

Aktiverar/inaktiverar *Bluetooth* funktionen (sida 28).

Off	Inaktiverar <i>Bluetooth</i> funktionen.
On (Standardinställning)	Aktiverar <i>Bluetooth</i> funktionen. Omedelbart efter att ha valt "On", pausas utgången för nätverkskällan.

■ Standby (Bluetooth Standby)

Väljer om du vill aktivera/inaktivera funktionen som slår på receivern från *Bluetooth* enheter (*Bluetooth* i standby). Om denna funktion är inställd på "On", slås receivern på automatiskt när en åtgärd för anslutning utförs på *Bluetooth*-enheten.

Off	Inaktiverar funktionen <i>Bluetooth</i> i standby.
On (standardinställning)	Aktiverar funktionen <i>Bluetooth</i> i standby. (Receivern förbrukar mer ström än när "Off" har valts.)



Den här inställningen är inte tillgänglig när "Standby (Network Standby)" (sida 45) är satt till "Off".

■ Audio Receive

Tar emot ljudinställningar från *Bluetooth*-enheten.

Disconnect	Kopplar från den anslutna <i>Bluetooth</i> -enheten. För att koppla bort <i>Bluetooth</i> -enheten, tryck ENTER på fjärrkontrollen.
-------------------	---

■ Audio Send

Överför ljud från receivern till *Bluetooth*-högtalarna eller hörlurarna.

Off (standardinställning)	Ljud kan inte överföras.
On	Aktivera ljudöverföring. Ange inställningar för ljudöverföring med hjälp av den dedicerade appen MusicCast CONTROLLER för mobila enheter.

Max Volume

Anger maxvolymnivån för att förhindra en överdriven ljudvolym.

Inställningsalternativ

-30 dB till +15,0 dB / +16,5 dB (Steg om 5 dB)

Grundinställning

+16,5 dB

Initial Volume

Anger initialvolymen när receivern slås på.

Inställningsalternativ

Off, Mute, -80,0 dB till +16,5 dB (Steg om 0,5 dB)

Grundinställning

Off

AutoPowerStdbby (Auto Power Standby)

Aktiverar/inaktiverar funktionen automatisk standby. Om du inte gör någonting med receivern övergår den automatiskt till standby-läge efter den angivna tiden.

Off	Försätter inte automatiskt receivern i standby-läge.
On (standard- inställning)	Ställer in receivern i standby-läge automatiskt. Medan NET, BLUETOOTH eller USB är vald som ingångskälla, kommer receivern att växla till standby-läge om den inte används i 20 minuter. Alla ingångskällor växlar till standby-läge, om de inte används inom 8 timmar.



Precis innan enheten går in i standby-läget, visas ”AutoPowerStdbby” och sedan påbörjar nedräkningen i frontdisplayen.

ECO Mode

Aktiverar/inaktiverar ECO-läget (energiparläget). Du kan minska enhetens effektförbrukning genom att aktivera ECO-läget.

Den nya inställningen kommer att tillämpas efter att receivern startats om. Se till att trycka på ENTER för att starta om receivern efter att du valt en inställning.

Off (standard- inställning)	Inaktiverar ECO-läget.
On	Aktiverar ECO-läget.

Anmärkning

När ”ECO Mode” är satt till ”On”, kan frontpanelens visningsfönster slockna.

Konfigurerar systeminställningarna (ADVANCED SETUP-meny)

Konfigurera receivers systeminställningar när du tittar på frontpanelens display.

1 Stäng av receivern.

2 Medan du håller ned RETURN på frontpanelen, tryck på, ϕ (ström).

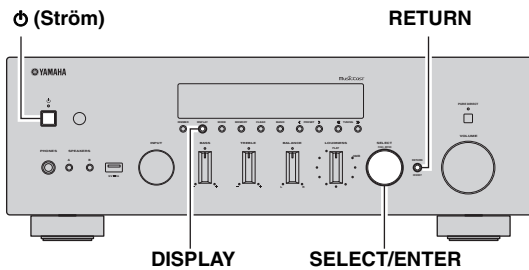

3 Vrid SELECT/ENTER för att välja en post.

4 Tryck på SELECT/ENTER för att välja en inställning.

5 Tryck på ϕ (ström) för att ställa in enheten för att slå av och på igen.

De nya inställningarna används.

ADVANCED SETUP poster i meny

Menypost	Funktion	Sidan
SP IMP.	Ändrar inställningen för högtalarimpedans.	48
REMOTE ID	Väljer receivers fjärrkontroll-ID.	48
INIT	Återställer standardinställningarna.	48
UPDATE	Uppdaterar firmware.	49
VERSION	Kontrollerar vilken hård mjukvaruversion som för tillfället är installerad på receivern.	49

Ändra inställningen för högtalarimpedans (SP IMP.)

SP IMP. . . . 8ΩMIN

Ändra receivers inställning för högtalarimpedans baserat på impedansen hos de anslutna högtalarna.

Inställningar

4 Ω MIN	Välj detta alternativ när du ansluter högtalare med en impedans på 4 ohm till mindre än 8 ohm till receivern.
8 Ω MIN (Standard)	Välj detta alternativ när du ansluter högtalare med en impedans på 8 ohm eller mera till receivern.

Välja ID för fjärrkontrollen (REMOTE ID)

REMOTE ID-AUTO

När flera flera receiver används i samma rum, kan inställningen av fjärrkontroll-ID för denna receiver till ID1 (och inställning av en annan receiver till en annan än ID1) förhindra störningar från andra fjärrkontroller.

Inställningar

ID1, AUTO (standardinställning)

Återställning av standardinställningarna (INIT)

INIT CANCEL

Återställer standardinställningarna på receivern.

Alternativ

ALL	Återställer standardinställningarna på receivern.
NETWORK	Initialisera alla nätverk, <i>Bluetooth</i> and USB inställningar. När du utför initieringen, kommer förinställningen (sida 42) registrerad av NET/USB inmatningen att rensas.
CANCEL	Genomför ingen återställning.

Uppdatera den hårda mjukvaran (UPDATE)

UPDATE • NETWORK

Ny firmware som ger tillgång till fler eller förbättrade funktioner släpps då och då efter behov. Om receivern är ansluten till Internet kan du hämta den senaste firmwareversionen via nätverket. Mer information hittar du i informationen som medföljer uppdateringarna.

■ Uppdateringsprocedur för hård mjukvara

Utför bara den här proceduren om en firmware-uppdatering behövs. Var också noga med att läsa informationen som medföljer uppdateringen innan du uppdaterar receivers firmware.

- 1 Tryck på **SELECT/ENTER** upprepade gånger för att välja "USB" eller "NETWORK" och tryck på **DISPLAY** för att starta uppdateringen av den mjuka hårdvaran.

Alternativ

USB	Uppdatera receivers firmware med hjälp av en USB-minnesenhet.
NETWORK	Uppdatera receivers firmware via nätverket.



Om enheten upptäcker ny hård mjukvara via nätverket, "NEW FW Available" visas som "Information" menypost i "Network". I så fall kan du även uppdatera enhetens hårda mjukvara genom att följa förfarandet i "Uppdatera receivers hårda mjukvaruversion via nätverket" (sida 50).

Kontrollera den hårda mjukvaruversionen (VERSION)

VERSION • • XX.XX

Kontrollera vilken hård mjukvaruversion som för tillfället är installerad på receivern.



- Du kan också kontrollera den hårda mjukvaruversionen i "Update (Network Update)" (sida 46) i "Setup"-menyn.
- Det kan ta en stund innan programvaruversionen visas.

Uppdatera receivers hårda mjukvaruversion via nätverket

Ny firmware som ger tillgång till fler eller förbättrade funktioner släpps då och då efter behov. Om receivern är ansluten till Internet kan du hämta den senaste firmwareversionen via nätverket och uppdatera receivers firmware.

Anmärkningar

- Gör ingenting med receivern och dra inte ur nätkabeln eller nätverkskabeln när uppdateringen av enhetens firmware görs. En firmwareuppdatering tar 20 minuter eller mer (beroende på hastigheten för din Internetanslutning).
- Om receivern är ansluten till det trådlösa nätverket via en nätverksadapter kan uppdatering av nätverket kanske inte vara möjligt, beroende på tillståndet för den trådlösa anslutningen. I så fall uppdatera den mjuka hårdvaran via USB-minnesenhet (sida 49).



Du kan också uppdatera receivers mjuka hårdvara med hjälp av USB-minnesenheten från "AVANCERAD SETUP"-menyn (sida 49).

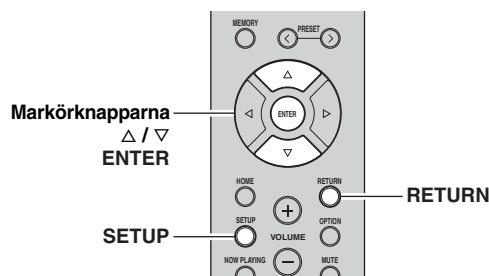

6 För att påbörja uppdatering av hård mjukvara, tryck på ENTER.

Receivern startar om och uppdateringen påbörjas.



För att avbryta åtgärden utan att uppdatera den hårda mjukvaran, tryck på SETUP.

7 Om "UPDATE SUCCESS" visas på frontpanelens visningsfönster trycker du på (ström) på frontpanelen.

Uppdateringen av enhetens firmware är slutförd.

1 Tryck på SETUP.

2 Använd markörknapparna (Δ / ▽) för att välja "Network" och tryck på ENTER.

3 Använd markörknapparna (Δ / ▽) för att välja "Information" och tryck på ENTER.

Om ny hård mjukvara finns, visas "NEW FW Available" på frontpanelens visningsfönster.



4 Tryck på RETURN för att återgå till föregående läge.

5 Använd markörknapparna (Δ / ▽) för att välja "Update" och tryck på ENTER.



Felsökning

Gå igenom tabellen nedan om receiveern inte fungerar som den ska. Om problemet som du upplever inte är listat nedan, eller om instruktionerna nedan inte hjälper, ställ in enheten i viloläge, koppla bort nätkabeln och kontakta närmaste auktoriserade Yamaha-återförsäljare eller servicecenter.

■ Allmänt

Problem	Orsak	Åtgärd	Se sidan
Strömmen slås inte på.	Skyddskretsen har aktiverats tre gånger i följd. Indikatorn för vänteläge blinkar om du försöker slå på strömmen när enheten är i det här tillståndet.	Av säkerhetsskäl är strömmen avslagen. Kontakta närmaste Yamaha-handlare eller -servicecenter för reparation.	—
	Nätkabeln är inte ansluten eller stickkontakten är inte ordentligt isatt.	Anslut nätkabeln ordentligt.	—
	Skyddskretsen har aktiverats på grund av kortslutning el. dyl.	Kontrollera att högtalarkablarnas trådar inte vidrör varandra och slå sedan på strömmen till receiveern igen.	12
	Den interna mikrodatoren har hängt sig på grund av en yttre elektrisk stöt (som ett blixtnedslag eller kraftig statisk elektricitet) eller på grund av att strömförsörjningen tappade spänning.	Slå av \odot (Ström) på frontpanelen och slå på den igen efter att minst 15 sekunder har förflutit. (Om problemet kvarstår, dra ut nätsladden ur vägguttaget och koppla in den igen.)	—
Strömmen stängs inte av.	Den interna mikrodatoren har hängt sig på grund av en yttre elektrisk stöt (som ett blixtnedslag eller kraftig statisk elektricitet) eller på grund av att strömförsörjningen tappade spänning.	Slå av \odot (Ström) på frontpanelen och slå på den igen efter att minst 15 sekunder har förflutit. (Om problemet kvarstår, dra ut nätsladden ur vägguttaget och koppla in den igen.)	—
Inget ljud.	Felaktiga kabelanslutningar för ingång eller utgång.	Rätta till anslutningarna. Om problemet kvarstår kan det bero på defekta kablar.	11
	Ingen lämplig ingångskälla har valts.	Välj en lämplig ingångskälla med INPUT väljaren på frontpanelen (eller en av ingångsväljarknapparna på fjärrkontrollen).	21
	SPEAKERS A/B-reglagen är felaktigt ställda.	Slå på motsvarande SPEAKERS A eller SPEAKERS B.	21
	Högtalaranslutningarna är inte ordentligt isatta.	Se till att anslutningarna är ordentligt isatta.	11
	Ljudet har dämpats.	Stäng av Mute-funktionen.	9
	Max volume eller Initial volume inställningen är satt för lågt.	Kontrollera inställningarna för "Max Volume" och "Initial Volume" i "Setup"-menyn.	47
	Komponenten som motsvarar den valda ingångskällan är avstängd eller spelas inte upp.	Slå på komponenten och se till att den spelas upp.	—
	Utgångsljudet från en enhet ansluten till en digital ljudingång (COAXIAL/OPTICAL-jacken) är inställd på annat än PCM.	Ställ in utgångsljudet från den anslutna enheten till PCM.	—
Ljudet upphör plötsligt.	Skyddskretsen har aktiverats på grund av kortslutning el. dyl.	Ange högtalarimpedansen så att den matchar högtalarna.	48
		Kontrollera att högtalarkablarnas trådar inte vidrör varandra och slå sedan på strömmen till receiveern igen.	12
	Receiveern har blivit för varm.	Kontrollera att öppningarna ovanpå receiveern inte är blockerade.	—
	Det automatiska standbyläget har stängts av receiveern.	Ändra det automatiska standbyläget ("AutoPowerStdbby" i "Setup"-menyn) till att stänga av.	47

Problem	Orsak	Åtgärd	Se sidan
Endast högtalaren på ena sidan hörs.	Felaktiga kabelanslutningar.	Rätta till anslutningarna. Om problemet kvarstår kan det bero på defekta kablar.	11
	Felaktig inställning för högtalarbalansen.	Ställ in BALANCE-styrning till ett lämplig läge.	22
Återgivet ljud saknar bas och atmosfär.	+ och – kablar är anslutna i omvänd ordning på förstärkaren eller högtalarna.	Anslut högtalarkablarna till rätt + och – fas.	12
Ett "surrande" ljud hörs.	Felaktiga kabelanslutningar.	Anslut ljudkablarnas kontakter ordentligt. Om problemet kvarstår kan det bero på defekta kablar.	11
	Ingen anslutning från skivspelaren till GND-kontakten.	Gör GND anslutningen mellan skivspelaren och denna enhet.	11
Volymnivån är låg medan du spelar en skiva.	Skivan spelas på en skivspelare med en MC-patron.	Skivspelaren ska anslutas till denna receiver genom MC huvudförstärkare.	—
Ljudet är sämre vid återgivning med hörlurar som är anslutna till receivers CD-spelare eller kassettdäck.	Strömmen till receivern är avslagen eller receivern står i standbyläge.	Slå på strömmen till receivern.	—
Ljudnivån är låg.	Funktionen loudness-kontroll är igång.	Sänk volymen, ställ in LOUDNESS-styrning till FLAT position, och justera sedan volymen igen.	22

■ Tuner

Problem		Orsak	Åtgärd	Se sidan
FM	FM-mottagningen i stereo är brusig.	De särskilda egenskaperna hos FM-sändningar som tas emot i stereo kan orsaka detta problem när sändaren är för långt bort eller antensignalen är för svag.	Kontrollera antennanslutningarna. Försök med att använda en riktad FM-antenn av hög kvalitet.	13
			Byt till mottagning i mono.	24
	Distorsion förekommer och det går inte att få en klar mottagning ens med en bra FM-antenn.	Flervägsfel förekommer.	Justera antennens position för att ta bort flervägsfel.	—
	Önskad kanal kan inte ställas in med metoden för automatisk kanalinställning.	Signalen är för svag.	Försök med att använda en riktad FM-antenn av hög kvalitet.	13
Försök med att använda metoden för manuell kanalinställning.			24	
FM/AM	NO PRESETS visas.	Inga förinställda kanaler har registrerats.	Registrera kanaler du vill lyssna på som förinställda kanaler före användning.	24
AM	Önskad kanal kan inte ställas in med metoden för automatisk kanalinställning.	Signalen är svag eller antennanslutningen är dålig.	Se till att AM-antennen är ordentligt ansluten och rikta den för bästa mottagning.	—
			Försök med att använda metoden för manuell kanalinställning.	24
	Automatisk förinställning fungerar inte.	Automatisk förinställning är inte tillgängligt för radiokanaler på AM-bandet.	Använd manuell förinställning.	25
	Det förekommer återkommande knastrande eller visslande ljud.	Störningarna kan uppstå på grund av åskväder, lysrör, motorer, termostater eller annan elektrisk utrustning.	Försök med att använda en utomhusantenn och en jordkabel. Det hjälper till viss del, men det är svårt att få bort allt brus.	—
	Det förekommer surrande och vinande ljud.	En TV-apparat används i närheten.	Flytta receiveern längre bort från TV:n.	—

■ Bluetooth

Problem	Orsak	Åtgärd	Se sidan
En Bluetooth-anslutning kan inte upprättas.	<i>Bluetooth</i> -funktionen för receivern är inaktiverad.	Aktivera <i>Bluetooth</i> -funktionen i ”Setup”-menyn.	46
	En annan <i>Bluetooth</i> -enhet är redan ansluten till receivern.	Avsluta den aktuella <i>Bluetooth</i> -anslutningen och etablera sedan en ny anslutning.	46
	Receivern och <i>Bluetooth</i> -enheten är för långt ifrån varandra.	Flytta <i>Bluetooth</i> -enheten närmare receivern.	—
	Det finns en enhet (t.ex. mikrovågsugn och trådlöst LAN) som matar ut signaler i frekvensbandet 2,4 GHz i närheten.	Flytta bort enheten från dessa apparater.	—
	<i>Bluetooth</i> -enheten stöder inte A2DP.	Använd en <i>Bluetooth</i> -enhet som stöder A2DP.	—
	Eftersom denna receiver har parats ihop med fler än 20 <i>Bluetooth</i> -enheter, har information om ihopparring raderats.	Försök att para ihop igen. Denna receiver kan paras ihop med maximalt 20 <i>Bluetooth</i> -enheter för mottagning och sändning. När 21:a enheten är registrerad, tas den minst vanliga använd informationen om ihopparring bort.	28
Inget ljud hörs, eller ljudet avbryts under uppspelning.	Volymen på <i>Bluetooth</i> -enheten är satt för lågt.	Vrid upp volymen på <i>Bluetooth</i> -enheten.	—
	<i>Bluetooth</i> -enheten är inte inställd för att sända ljudsignaler till receivern.	Slå på ljudutmatning för <i>Bluetooth</i> -enheten till receivern.	—
	<i>Bluetooth</i> -anslutningen har avslutats.	Upprätta en <i>Bluetooth</i> -anslutning mellan <i>Bluetooth</i> -enheten och receivern igen.	28
	Enheten och apparaten är för långt från varandra.	Flytta apparaten närmare enheten.	—
	Det finns en enhet (t.ex. mikrovågsugn och trådlöst LAN) som matar ut signaler i frekvensbandet 2,4 GHz i närheten.	Flytta bort enheten från dessa apparater.	—

■ USB och nätverk

Problem	Orsak	Åtgärd	Se sidan
Receivern kan inte identifiera USB-enheten.	USB-enheten är inte ansluten till USB-jacket på ett korrekt sätt.	Stäng av receivern, anslut USB-enheten igen och slå sedan på receivern igen.	—
	Filsystemet på USB-enheten är inte FAT16 eller FAT32.	Använd en USB-enhet med något av filsystemen FAT16 eller FAT32.	—
Det går inte att visa mappar och filer på USB-enheten.	De data som är lagrade på USB-enheten skyddas av kryptering.	Använd en USB-enhet utan krypteringsfunktion.	—
Nätverksfunktionen fungerar inte.	Nätverksparametrarna (IP-adress) har inte erhållits korrekt.	Aktivera DHCP-serverfunktionen på routern och ange "DHCP" i "Setup" menyn till "On" på enheten. Om du vill konfigurera nätverksparametrarna manuellt kontrollerar du att du använder en IP-adress som inte används av några andra nätverksenheter i nätverket.	45
Enheten kan inte ansluta till Internet via en trådlös router (åtkomstpunkt).	Den trådlösa routern (åtkomstpunkt) är avstängd.	Slå på den trådlösa routern (åtkomstpunkt).	—
	Enheten och den trådlösa routern (åtkomstpunkt) är för långt ifrån varandra.	Placera receivern och den trådlösa routern (åtkomstpunkt) närmare varandra.	—
	Det finns ett föremål mellan enheten och den trådlösa routern (åtkomstpunkt).	Flytta enheten och den trådlösa routern (åtkomstpunkt) i ett läge där det inte finns några föremål mellan dem.	—
Trådlöst nätverk hittades inte.	Mikrovågsugnar eller andra trådlösa enheter i närheten kan störa den trådlösa kommunikationen.	Stäng av dessa enheter.	—
	Tillgång till nätet begränsas av brandväggsinställningarna för den trådlösa routern (åtkomstpunkt).	Kontrollera brandväggsinställningen för den trådlösa routern (åtkomstpunkt).	—
Enheten kan inte identifiera datorn.	Inställningarna för mediadelning är felaktiga.	Konfigurera delningsinställningen och välj receivern som en enhet till vilken musiknehåll delas.	30
	Vissa säkerhetsprogram som är installerade på datorn blockerar åtkomsten till datorn från den här enheten.	Kontrollera säkerhetsprogrammets som är installerade på datorn.	—
	Enheten och datorn tillhör inte samma nätverk.	Kontrollera nätverksanslutningarna och inställningarna på routern och anslut sedan enheten och datorn till samma nätverk.	14
Filerna i mediaservern (datorer/NAS) kan inte visas eller spelas upp.	Filerna stöds inte av den här enheten eller mediaservern.	Använd ett filformat som stöds av både enheten och mediaservern. För information om vilka filformat som stöds av enheten se "Spela upp musik som finns lagrad på mediaservrar (datorer/NAS)".	30
Det går inte att spela Internet radio.	Den valda Internetradiostationen finns inte tillgänglig för tillfället.	Det kan vara nätverksprogram på radiostationen eller så kan tjänsten ha stoppats. Försök med stationen senare eller välj en annan station.	—
	Den valda Internet-radiostationen är tyst för tillfället.	Vissa Internet-radiostationer sänder bara tystnad vid vissa tider på dygnet. Försök med stationen senare eller välj en annan station.	—
	Åtkomsten till nätverket begränsas av brandväggsinställningar för nätverket (t.ex. i routern).	Kontrollera nätverksenheternas brandväggsinställningar. Internet-radio kan bara spelas upp när den sänds via den port som tilldelats av varje radiostation. Portnumret varierar beroende på radiostation.	—
iPoden känner inte igen enheten när du använder AirPlay.	Enheten är ansluten till en multipel SSID router.	Tillgång till enheten kan vara begränsad av funktionen nätverksseparation på routern. Anslut iPod till SSID som kan komma åt enheten.	—
Uppdateringen av fasta program via nätverket misslyckades.	Beroende på nätverkets kvalitet kan det vara omöjligt att genomföra uppdateringen.	Uppdatera den mjuka hårdvaran via nätverket igen, eller använd ett USB-minne.	49

■ Fjärrkontroll

Problem	Orsak	Åtgärd	Se sidan
Fjärrkontrollen fungerar inte alls eller fungerar dåligt.	Fel avstånd eller vinkel.	Fjärrkontrollen fungerar inom ett längsta avstånd på 6 m och i högst 30 graders vinkel mot frontpanelen.	10
	Fjärrkontrollsensorn på denna receiver utsätts för direkt solljus eller stark belysning (från ett lysrör av invertertyp el. dyl.).	Placera denna receiver på en annan plats.	—
	Batterierna är svaga.	Byt ut alla batterier.	—

Felindikationer på frontdisplayen

Meddelande	Orsak	Åtgärd
Access denied	Åtkomst nekad till datorn.	Konfigurera delningsinställningarna och välj apparaten som en enhet till vilken musik innehåll delas (sida 30).
Access error	Receivern kan inte komma åt USB-enheten.	Stäng av receivern och anslut sedan USB-enheten. Om problemet kvarstår prövar du med en annan USB-enhet.
	Receivern kan inte komma åt iPod:en.	Stäng av din iPod och slå sedan på den igen.
	Den anslutna iPod-modell som används stöds inte av receivern.	Använd en iPod som stöds av enheten (sida 39).
	Ett problem har uppstått i signalvägen från nätverket till receivern.	Kontrollera att routern och modemmet är korrekt anslutna och påslagna. Kontrollera anslutningen mellan receivern och routern (eller hubben) (sida 14).
Check SP Wires	Högtalarkablarna kortsluts.	Tvinna noggrant ihop de blottade trådarna på kablarna och anslut dem ordentligt till receivern och högtalarna.
No content	Det finns inga filer som kan spelas upp i den valda mappen.	Välj en mapp som innehåller filer som receivern har stöd för.
Please wait	Enhetens förbereds för anslutning till nätverket.	Vänta till dess att meddelandet försvinner. Om meddelandet visas under mer än tre minuter stänger du av enheten och slår sedan på den igen.
Unable to play	Receivern kan av någon anledning inte spela upp låtar på din iPod.	Kontrollera låtarna. Om det inte går att spela upp dem på din iPod kan låtarna vara defekta.
	Enheten kan av någon anledning inte spela upp låtar som finns lagrade på datorn.	Kontrollera att filformaten för de filer du försöker spela upp stöds av enheten. För information om vilka format enheten stöder, se "Spela upp musik som finns lagrad på en mediaserver (dator/NAS)" (sida 30). Om enheten har stöd för filformatet men det inte går att spela upp några filer kan nätverket vara överbelastat.
Version error	Uppdateringen av fasta program misslyckades.	Uppdatera den fasta programvaran igen.

Varumärken



”Made for iPod” och ”Made for iPhone” innebär att ett elektroniskt tillbehör har utformats särskilt för anslutning till iPod eller iPhone, respektive, och har certifierats av utvecklaren för att uppfylla Apples prestandakrav.

Apple är varken ansvarigt för den här enhetens funktioner eller dess uppfyllande av säkerhetsstandarder och lagkrav. Observera att användning av detta tillbehör tillsammans med iPod eller iPhone kan påverka prestandan för trådlös anslutning.

AirPlay, iPhone, iPod, iPod nano, iPod touch och iTunes är varumärken som tillhör Apple Inc., registrerade i USA och andra länder.



DLNA™ och DLNA CERTIFIED™ är varumärken eller registrerade varumärken som tillhör Digital Living Network Alliance. Alla rättigheter förbehållna. All otillåten användning är förbjuden.

Windows™

Windows är ett registrerat varumärke som tillhör Microsoft Corporation i USA och i andra länder.

Internet Explorer, Windows Media Audio och Windows Media Player är varumärken eller registrerade varumärken som tillhör Microsoft Corporation i USA och/eller i andra länder.

Android™

Android och Google Play är varumärken som tillhör Google, Inc



Wi-Fi CERTIFIERADE logotypen är ett certifieringsmärke som tillhör Wi-Fi-Alliance. ID-märke för Wi-Fi-skyddad inställning är ett märke från Wi-Fi Alliance.

Wi-Fi, Wi-Fi Alliance, Wi-Fi CERTIFIERAD, Wi-Fi skyddad inställning, WPA and WPA2 varumärken eller registrerade varumärken som tillhör Wi-Fi Alliance.



Bluetooth® ordmärket och logotypen är registrerade varumärken som ägs av Bluetooth SIG Inc. och all användning av sådana märken av Yamaha Corporation är under licens.

Bluetooth protokollstack (Blue SDK)

Copyright 1999-2014 OpenSynergy GmbH
Alla rättigheter förbehållna. Alla opublicerade rättigheter är förbehållna.

Förklaringar angående GPL

Denna produkt använder programvaran GPL/LGPL öppen källkod i vissa avsnitt. Du har rätt att hämta, duplicera, modifiera och vidare distribuera denna öppna källkod. För information om programvaran GPL/LGPL som öppen källkod, hur man kan hämta den, och GPL/LGPL licens, se Yamaha Corporation hemsida (<http://download.yamaha.com/sourcecodes/musiccast/>).



MusicCast är ett varumärke eller registrerat varumärke som tillhör Yamaha Corporation.

Tekniska data

Nätverk

- Ingångsjack NETWORK x 1 (100Base-TX/10Base-T)
- Dator-klientfunktion
- Kompatibel med DLNA ver. 1,5
- AirPlay stöds
- Internetradio
- Strömmande tjänst
- Wi-Fi funktion
 - Kapabel att WPS
 - Kan dela med iOS-enheter via trådlös anslutning och USB-anslutning
 - Möjligt att nyttja via direktanslutning med mobil enhet
 - Tillgänglig säkerhetsmetod: WEP, WPA2-PSK (AES), Mixed Mode
 - Radiofrekvensband: 2,4 GHz
 - Standard trådlöst nätverk: IEEE 802.11 b/g/n

Bluetooth

- Källfunktion
 - Denna receiver till mottagarenhet (ex. *Bluetooth* hörlurar)
 - Stöder Kodek SBC
- Mottagarfunktion
 - Källenhet till denna receiver (t.ex. smart telefon/surfplatta)
 - Stöder kodek SBC, AAC
- Kapabel att spela upp/stoppa funktionen från mottagarenheten
- *Bluetooth*-version Ver. 2.1+EDR
- Profil som stöds A2DP, AVRCP
- Trådlös utmatning *Bluetooth* Klass 2
- Maximalt kommunikationsavstånd 10 m utan störning

USB

- Ingångsjack USB x 1 (USB2.0)
- Hanterar iPod, USB-minne med masslagringsklass
- Strömförsörjningskapacitet: 1,0 A

Ljud

- Minimal RMS uteffekt
 - (20 Hz till 20 kHz, 0,04% THD, 8 Ω) 80 W + 80 W
- Dynamisk effekt per kanal (IHF) (8/6/4/2 Ω) 105/125/150/178 W
- Maximal effekt per kanal (1 kHz, 0,7% THD, 4 Ω)
 - [Modeller till Storbritannien och Europa] 105 W
- Effekt IEC (1 kHz, 0,04% THD, 8 Ω)
 - [Modeller till Storbritannien och Europa] 84 W
- Effektiv bandbredd (main L/R)
 - (0,06%THD 40,0 W, 8Ω) 10 Hz till 50 kHz
- Dämpfaktor (HÖGTALARE A)
 - 1 kHz, 8 Ω 150 eller mer
- Maximal effektiv uteffekt (JEITA)
 - (1 kHz, 10% THD, 8 Ω)
 - [Asien och allmänna modeller] 115 W
- Gränskänslighet/inimpedans
 - PHONO (MM) 3,5 mV/47 kΩ
 - CD, etc. 200 mV/47 kΩ
- Maximal insignal
 - PHONO (MM) (1 kHz, 0,003% THD) 60 mV eller mer
 - CD, etc. (1 kHz, 0,5% THD) 2,2 V eller mer
- Utgångsnivå/utimpedans
 - CD, etc. (ingång 1 kHz, 200 mV)
 - OUT 200 mV/1,1 kΩ
 - SUBWOOFER PRE OUT 4,0 V / 1,2 kΩ
 - (Gränshfrekvens) 90 Hz
 - PHONES (8 Ω belastning) 410 mV/470 Ω
- Frekvensåtergivning
 - CD, etc. (20 Hz till 20 kHz) 0 ± 0,5 dB
 - CD, etc. (10 Hz till 100 kHz, PURE DIRECT på) 0 ± 1,0 dB
- Utjämningsavvikelse enligt RIAA
 - PHONO (MM) ± 0,5 dB
- Total harmonisk distorsion
 - PHONO (MM) till OUT
 - (20 Hz till 20 kHz, 3 V) 0,025% eller mindre

CD, etc. till SPEAKERS

- (20 Hz till 20 kHz, 40,0 W, 8 Ω) 0,015% eller mindre
- Signalbrusförhållande (IHF-A-nätverk)
 - PHONO (MM) (kortsloten ingång, 5 mV) 87 dB eller mer
 - CD m.m. (200 mV med kortsloten ingång) 100 dB eller mer
- Grundbrus (IHF-A-nätverk) 30 μV
- Kanalseparation
 - CD m.m. (5,1 kΩ med kortsloten ingång, 1/10 kHz)
 - 65/50 dB eller mer
- Egenskaper för tonkontroll
 - BASS
 - Förstärka/kapa (20 Hz) ± 10 dB
 - Övergångsfrekvens 350 Hz
 - TREBLE
 - Förstärka/kapa (20 kHz) ± 10 dB
 - Övergångsfrekvens 3,5 kHz
- Kontinuerlig loudness-kontroll
 - Dämpning 1 kHz -30 dB
- Förstärkning av spårningsfel (+16,5 till -80 dB)
 - 0,5 dB eller mindre
- Digital ingång (OPTICAL/COAXIAL)
 - Stöd för ljudsamplingfrekvens... 32/44,1/48/88,2/96/176,4/192 kHz

FM

- Frekvensområde
 - [Modeller för USA och Kanada] 87,5 MHz–107,9 MHz
 - [Modeller för Asien samt standard modeller]
 - 87,5/87,50 till 108,0/108,00 MHz
 - [Modeller för Storbritannien, Europa, Korea och Australien]
 - 87,50 till 108,00 MHz
- 50 dB tystningskänslighet (IHF, 1 kHz, 100 % MOD.)
 - Mono 3,0 μV (20,8 dBf)
- Signal-/brusförhållande (IHF)
 - Mono/stereo 65 dB/64 dB
- Harmonisk distorsion (1 kHz)
 - Mono/stereo 0,5%/0,6%
- Antenningång 75 W obalanserad

AM

- Frekvensområde
 - [Modeller för USA och Kanada] 530–1 710 kHz
 - [Modeller för Asien samt standard modeller]
 - 530/531 till 1710/1611 kHz
 - [Modeller för Storbritannien, Europa, Korea och Australien]
 - 531 till 1611 kHz

Allmänt

- Nätspänning
 - [Modeller för USA och Kanada] Växelström 120 V, 60 Hz
 - [Standard modell]
 - Växelström 110 till 120/220 till 240 V, 50/60 Hz
 - [Koreamodel] Växelström 220 V, 60 Hz
 - [Modell för Australien] Växelström 240 V, 50 Hz
 - [Modeller för Storbritannien och Europa]
 - 230 V växelspanning, 50 Hz
 - [Modell för Asien] Växelström 220 till 240, 50/60 Hz
- Effektförbrukning 190 W
- Off-läge 0,1 W
- Strömförbrukning i standby-läge (referensdata) 0,1 W
- Network Standby på
 - Trådbundet 1,7 W
 - Trådlös (Wi-Fi/Wireless Direct/*Bluetooth*) 1,8 W/1,9 W/1,6 W
- Maximal strömförbrukning (1 kHz, 8 Ω, 10% THD)
 - [Storbritannien, Australien, Asien och allmänna modeller] 380 W
- Mått (B × H × D) 435 × 151 × 392 mm
- Vikt 9,8 kg

*Tekniska data kan ändras utan föregående avisering.

Index

A

ADVANCED SETUP-menyn	48
AirPlay	35
ALTERNATIV	43
Anslutning (Bluetooth)	28
Anslutning (iPod)	39
Anslutning (USB)	37
Anslutning av AM-antenn	13
Anslutning av FM-antenn	13
Anslutning av högtalare	12
Anslutning av högtalarkabel	12
Anslutning av ljudenheter	11
Anslutning av NAS (Nätverksansluten lagring)	14
Anslutning av nätkabeln	14
Anslutning av server	14
Anslutning med dubbla kablar (bi-wiring)	12
Anslutningsmetod (Nätverk)	45
ANTENNA-jacken	13
Audio Receive (Bluetooth, Setup-menyn)	46
Audio Send (Bluetooth, Setup-menyn)	46
Auto förinställning (FM-radio)	24
Auto Power Standby	47
Auto Preset (Option-menyn)	24
AutoPowerStdby (Setup-menyn)	47

B

Bakpanel (Kontroller och funktioner)	8
BALANCE-styrning	22
BASS-styrning	22
Batterier	10
Bluetooth	28
Bluetooth (Setup-menyn)	46
Bluetooth Standby	46
Bluetooth-indikator	7
Bookmark (Internetradio)	34

C

CD-jacken	8, 11
Clear Preset (Option-menyn)	26
Clock Time (Radio Data System)	27
COAXIAL-jacken	8, 11
Connection (Network, Setup-menyn)	45

D

Datoranslutning	14
Delning av Wi-Fi-anslutning (iOS-enhet)	16
DHCP (Network, Setup-menyn)	45
Digital Media Controller	45
DIMMER	5
DISPLAY	41
DLNA	30
DMC Control (Network, Setup-menyn)	45

E

ECO Mode (Setup-menyn)	47
Energisparläge	47

F

Felindikering	57
Fjärrkontroll (Kontroller och funktioner)	9
Fjärrkontroll-ID	48
FM-läge	24
Förinställa	42
Förinställa (Nätverk)	42
Förinställd funktion	42
Förinställda stationer (FM/AM-radio)	26
Förinställningar (FM/AM-radio)	25
Frontpanel (Kontroller och funktioner)	5
Frontpanelens visningsfönster (Kontroller och funktioner)	7

G

Grundläggande tillvägagångssätt vid uppspelning	21
---	----

H

Hård mjukvaruversion	46, 49
Högtalarimpedans	22, 48
hörlurar	6

I

Ihoppning (Bluetooth)	28
Indikator för högtalare	7
Indikator för signalstyrka	7
Information (Network, Setup-menyn)	45
Informationsväxling (frontpanelens visningsfönster)	41
Ingångsväljarknapp	21
INIT (ADVANCED SETUP-menyn)	48
Initial Volume (Setup-menyn)	47
Initiera	48
Inledande volyminställning	47
INPUT väljare	21
Insomningstimer	23
Inställning av IP-adress	45
Inställningar för mediedelning	30
Internetradio (vTuner)	33
IP Address (Network, Setup-menyn)	45

L

LINE-jacken	8, 11
Ljudfilformat (Dator/NAS)	30
Ljudfilformat (USB)	37
Ljudmottagning (Bluetooth)	46
Ljudöverföring (Bluetooth)	46
LOUDNESS-styrning	22
Lyssna på AM-radio	24
Lyssna på FM-radio	24

M

MANUAL (Wireless, Setup-menyn)	18
Manuell inställning av nätverk	18
Max Volume (Setup-menyn)	47
Max volyminställning	47
MEMORY	25, 26, 42
Mono (FM-radio)	24

Monoljud (FM-radio).....	24	Status för nätverksanslutningen	20
MusicCast CONTROLLER.....	3	Stereo (FM-radio)	24
N		SUBWOOFER PRE OUT-jacken.....	8, 11
Nätverksanslutning	15, 20	System-ID	46
Nätverksanslutning (Setup-menyn)	45	T	
Nätverksanslutning (Trådbunden)	14	Tonkontroll.....	22
Nätverksanslutning (Trådlöst LAN).....	16, 17, 18, 19	Trådbunden anslutning (nätverk).....	14
Nätverksinformation	45	Trådlös anslutning (Bluetooth)	28
Nätverkskabel	14	Trådlös anslutning (Nätverk)	16, 17, 18, 19
Net Radio	33	Trådlös antenn.....	8
Network (Setup-menyn)	45	Trådlös antenn (Wi-Fi).....	14
Network Name (Network, Setup-menyn).....	46	TREBLE-styrning	22
Network Standby	45	U	
NY FW tillgänglig.....	50	UPDATE (ADVANCED SETUP-menyn)	49
O		Update (Network, Setup-menyn).....	46
OPTICAL-jacken.....	8, 11	Uppdatering av hård mjukvara.....	46, 49, 50
Option-menyn.....	43	Upprepa uppspelning (Dator/NAS)	32
P		Upprepa uppspelning (iPod)	40
Perform Update.....	46	Uppspelning (AirPlay)	35
PHONES-jack	6	Uppspelning (Bluetooth).....	28
PHONO-jacken.....	8, 11	Uppspelning (Dator/NAS)	30
Program Service (Radio Data System).....	27	Uppspelning (FM/AM-radio).....	24
Program Type (Radio Data System).....	27	Uppspelning (Internetradio).....	33
R		Uppspelning (iPod)	39
Radio Data System (FM radio).....	27	Uppspelning (USB).....	37
Radio Data System information.....	27	Uppspelning av datorns innehåll.....	30
Radio Text (Radio Data System).....	27	Uppspelning av innehåll från NAS	30
REMOTE ID (ADVANCED SETUP-menyn)	48	Uppspelning av iPod innehåll (AirPlay).....	35
REPEAT (Dator/NAS)	32	Uppspelning av iPod innehåll (USB).....	39
REPEAT (iPod)	40	Uppspelning av iTunes innehåll (AirPlay).....	35
REPEAT (USB).....	38	Uppspelning av USB innehåll.....	37
Repeat playback (USB)	38	USB	37
S		USB (iPod).....	39
Security (Wireless Direct, Setup-menyn).....	19	V	
Security (Wireless, Setup-menyn).....	18	Val av högtalare	21
Security Key (Wireless Direct, Setup-menyn)	19	VERSION (ADVANCED SETUP-menyn).....	49
Security Key (Wireless, Setup-menyn)	18	Version (Network, Setup-menyn).....	46
Server.....	30	Vol.Interlock (Option-menyn)	43
SETUP	44	Volume Interlock (Option-menyn)	43
Setup-menyn	44	Volume Trim (Option-menyn).....	43
SHUFFLE (Dator/NAS)	32	Volymkontroll.....	21
SHUFFLE (iPod).....	40	W	
SHUFFLE (USB).....	38	WAC	16
Signal Info. (Option-menyn)	43	Wi-Fi-indikator	7
SLEEP indikator	23	Wired (Network, Setup-menyn).....	45
Sluppmässig uppspelning (Dator/NAS)	32	Wireless (Network, Setup-menyn).....	45
Sluppmässig uppspelning (iPod)	40	Wireless (WAC) (Wireless, Setup-menyn).....	16
Sluppmässig uppspelning (USB).....	38	Wireless Accessory Configuration.....	16
SP IMP. (ADVANCED SETUP-menyn)	48	Wireless Direct.....	19
SPEAKERS A/B.....	21	WirelessDirect (Network, Setup-menyn).....	45
SSID (Wireless Direct, Setup-menyn).....	19	WPS (Wireless, Setup-menyn)	17
SSID (Wireless, Setup-menyn).....	18	WPS tryckknappsconfiguration	17
Standby (Bluetooth, Setup-menyn)	46		
Standby (Network, Setup-menyn)	45		
STATUS (Information, Setup-menyn).....	20		

Attenzione: Prima di usare quest'unità.

- 1 Per assicurarsi le migliori prestazioni dell'unità, leggere questo manuale per intero. Conservarlo poi in un luogo sicuro per poterlo riutilizzare al momento del bisogno.
- 2 Installare questo sistema audio in un luogo ben ventilato, asciutto e pulito, lontano da luce solare diretta, sorgenti di calore, vibrazioni, polvere, umidità e/o temperature estreme. Per un'adeguata entilazione mantenere le seguenti distanze.
Sopra: 30 cm
Retro: 20 cm
Ai lati: 20 cm
- 3 Installare quest'unità lontano da elettrodomestici, motori o trasformatori, perché possono causare rombi.
- 4 Non esporre quest'unità a variazioni repentine della temperatura ambiente e non installarle in stanze molto umide (ad esempio dove è in uso un umidificatore) per evitare che in essa si formi condensa, che a sua volta può causare folgorazioni, incendi, guasti e/o ferite.
- 5 Evitare di installare l'unità in una posizione dove possa su di essa possano cadere oggetti o liquidi. Inoltre, non posare su di essa:
 - Altri componenti, dato che possono causare danni e/o lo scolorimento della superficie dell'apparecchio.
 - Candele o altri oggetti che bruciano, dato che possono causare incendi, danni all'unità e/o ferite a persone.
 - Contenitori di liquidi, dato che possono cadere e causare folgorazioni all'utente e guasti a quest'unità.
- 6 Non coprire quest'unità con giornali, tovaglie, tende o altro per non impedirne la dispersione del calore. Se la temperatura al suo interno dovesse salire, può causare incendi, guasti e/o ferite.
- 7 Non collegare quest'unità ad una presa di corrente sino a che tutti i suoi collegamenti sono completi.
- 8 Non usare l'unità capovolta. Potrebbe surriscaldarsi e guastarsi.
- 9 Non agire con forza eccessiva su interruttori, manopole e/o cavi.
- 10 Per scollegare un cavo, tirare la spina e mai il cavo stesso.
- 11 Non pulire mai quest'unità con solventi ed altre sostanze chimiche. Essi possono danneggiarne le finiture. Usare semplicemente un panno soffice e pulito.
- 12 Usare solo corrente elettrica del voltaggio indicato sull'adesivo apposto ad esso affisso. L'uso di voltaggi superiori è pericoloso e può causare incendi, guasti e/o ferite. Yamaha non può venire considerata responsabile di danni risultanti dall'uso di quest'unità con un voltaggio superiore a quello prescritto.
- 13 Per evitare danni dovuti a fulmini, scollegare il cavo di alimentazione dalla presa di corrente durante temporali.
- 14 Non tentare di modificare o riparare quest'unità. Affidare qualsiasi riparazione a personale qualificato Yamaha. In particolare, non aprirla mai per alcun motivo.
- 15 Se si prevede di non dover fare uso di quest'unità per qualche tempo, ad esempio per andare in vacanza, scollegarne la spina di alimentazione dalla presa di corrente.
- 16 Accertarsi di leggere la sezione "Risoluzione dei problemi" del manuale dell'utente sui comuni problemi di funzionamento prima di concludere che l'unità è difettosa.
- 17 Prima di spostare questa unità, premere Φ in basso per spegnere questa unità e quindi scollegare la spina di alimentazione a corrente alternata dalla presa di rete a corrente alternata.
- 18 Quando la temperatura ambiente cambia improvvisamente, si forma condensa. Scollegare il cavo di alimentazione dalla presa di corrente e lasciare riposare l'apparecchio.
- 19 Se viene usata a lungo, quest'unità si può surriscaldare. Spegnerne il sistema, quindi lasciare riposare l'unità per farla raffreddare.
- 20 Installare quest'unità vicino ad una presa di corrente alternata dove la spina del cavo di alimentazione possa venire facilmente raggiunta.
- 21 Le batterie vanno protette da calore eccessivo, ad esempio luce solare diretta, fiamme, e così via. In caso di smaltimento di batterie, rispettare le normative locali.
- 22 Il volume eccessivo in cuffia e l'uso eccessivo di cuffie possono danneggiare gravemente l'udito.

Questa unità non viene scollegata dalla fonte di alimentazione CA fintanto che essa rimane collegata alla presa di rete, ciò anche se l'unità viene spenta col comando Φ . Questo stato viene chiamato modo di standby. In questo stato l'unità consuma una quantità minima di corrente.

AVVERTENZA

PER RIDURRE IL RISCHIO DI INCENDI E FOLGORAZIONI, NON ESPORRE QUEST'UNITÀ A PIOGGIA O UMIDITÀ.

Non usare questa unità a meno di 22 cm da persone dotate di pacemaker cardiaco o defibrillatore.



Quest'etichetta è obbligatoria per i prodotti il cui pannello superiore diventa caldo durante il funzionamento.

INDICAZIONI CONCERNENTI L'APPLICAZIONE DEL D.M. 28.8.95, N. 548

SI DICHIARA CHE:

l'apparecchio: tipo Ricevitore di rete
marca Yamaha
modello R-N602

risponde alle prescrizioni dell'art. 2 comma 1 del D.M. 28 agosto 1995, n. 548

Fatto a Rellingen, il 8/8/2015
Yamaha Music Europe GmbH
Siemensstr. 22-34, 25462
Rellingen, Germany

■ Note sul telecomando e sulle batterie

- Non versare acqua o altri liquidi sul telecomando.
- Non far cadere il telecomando.
- Non lasciare o conservare il telecomando nelle seguenti condizioni:
 - in ambienti a elevata umidità, come accanto a un bagno
 - in ambienti con alte temperature, come accanto a un radiatore o una stufa
 - in luoghi estremamente freddi
 - in ambienti polverosi
- Inserire le batterie rispettando le indicazioni relative alla polarità (+ e -).
- Sostituire tutte le batterie del telecomando quando si nota una diminuzione del raggio di azione.
- Per evitare esplosioni o la fuoriuscita del liquido elettrolita, rimuovere immediatamente le batterie esaurite dal telecomando.
- Se si dovesse notare una perdita da una delle batterie, rimuovere e smaltire il pezzo prestando attenzione a non toccare il liquido fuoriuscito. Se il liquido fuoriuscito dovesse venire a contatto con la pelle, gli occhi o la bocca, sciacquare abbondantemente e consultare un medico. Pulire accuratamente il vano delle batterie prima di installarne delle nuove.
- Non utilizzare insieme batterie usate e nuove. In caso contrario è possibile che la durata delle nuove batterie si riduca, o che quelle usate perdano il liquido elettrolita.
- Non utilizzare insieme tipi di batterie differenti (come batterie alcaline e al manganese). Leggere attentamente quanto riportato sulla confezione perché questi diversi tipi di batterie possono avere la stessa forma e colore.
- Prima di inserire nuove batterie, pulire accuratamente il vano batterie.
- Tenere le batterie lontane dalla portata dei bambini per evitare che se le mettano in bocca.
- Man mano che le batterie invecchiano, la portata operativa del telecomando si riduce in modo considerevole. Se si verifica tale condizione, sostituire appena possibile le batterie con due batterie nuove.
- Rimuovere le batterie se non si utilizza l'unità per lungo tempo. In caso contrario, le batterie si esauriranno con eventuali perdite del liquido elettrolita che potrebbe danneggiare l'unità.
- Non gettare le batterie nei rifiuti domestici. Smaltirle secondo le norme locali.

Informazioni per gli utenti sulla raccolta e lo smaltimento di vecchia attrezzatura e batterie usate



Questi simboli sui prodotti, sull'imballaggio, e/o sui documenti che li accompagnano significano che i prodotti e le batterie elettriche e elettroniche non dovrebbero essere mischiati con i rifiuti domestici generici.



Per il trattamento, recupero e riciclaggio appropriati di vecchi prodotti e batterie usate, li porti, prego, ai punti di raccolta appropriati, in accordo con la Sua legislazione nazionale e le direttive 2002/96/CE e 2006/66/CE.



Smaltendo correttamente questi prodotti e batterie, Lei aiuterà a salvare risorse preziose e a prevenire alcuni potenziali effetti negativi sulla salute umana e l'ambiente, che altrimenti potrebbero sorgere dal trattamento improprio dei rifiuti.

Pb

Per ulteriori informazioni sulla raccolta e il riciclaggio di vecchi prodotti e batterie, prego contatti la Sua amministrazione comunale locale, il Suo servizio di smaltimento dei rifiuti o il punto vendita dove Lei ha acquistato gli articoli.

[Informazioni sullo smaltimento negli altri Paesi al di fuori dell'Unione europea]

Questi simboli sono validi solamente nell'Unione europea. Se Lei desidera disfarsi di questi articoli, prego contatti le Sue autorità locali o il rivenditore e richieda la corretta modalità di smaltimento.

Noti per il simbolo della batteria (sul fondo due esempi di simbolo):

È probabile che questo simbolo sia usato in combinazione con un simbolo chimico. In questo caso è conforme al requisito stabilito dalla direttiva per gli elementi chimici contenuti.

La sottoscritta Yamaha Music Europe GmbH dichiara che la presente unità è conforme ai requisiti essenziali e alle altre disposizioni pertinenti della Direttiva 1999/5/CE.

Yamaha Music Europe GmbH
Siemensstr. 22-34 25462 Rellingen, Germany
Tel: +49-4101-303-0



Bluetooth

- *Bluetooth* è una tecnologia di comunicazione wireless tra dispositivi che si trovano a una distanza reciproca massima di 10 metri e che impiegano la banda di frequenza a 2,4 GHz, utilizzabile senza licenza.

Gestione delle comunicazioni Bluetooth

- La banda a 2,4 GHz utilizzata dai dispositivi compatibili *Bluetooth* è una banda radio condivisa da diversi tipi di apparecchiature. Anche se i dispositivi compatibili *Bluetooth* utilizzano una tecnologia che riduce al minimo l'influenza di altri componenti che utilizzano la stessa banda radio, tale influenza può diminuire la velocità o la distanza di comunicazione e, in alcuni casi, interrompere le comunicazioni.
- La velocità di trasferimento del segnale e la distanza a cui sono possibili le comunicazioni variano a seconda della distanza tra i dispositivi di comunicazione, della presenza di ostacoli e di onde radio e del tipo di apparecchiatura.
- Yamaha non può garantire tutte le connessioni wireless tra la presente unità e i dispositivi compatibili con la funzione *Bluetooth*.

Indice

INTRODUZIONE

Operazioni eseguibili con questa unità	2
Sorgenti riproducibili su questa unità	2
Controllo di utili app (MusicCast CONTROLLER)	3
Accessori in dotazione	4
Controlli e funzioni	5
Pannello anteriore	5
Display anteriore	7
Pannello posteriore	8
Telecomando	9

PREPARAZIONE

Collegamenti	11
Collegamento dei diffusori	12
Collegamento delle antenne FM e AM	13
Collegamento del cavo di rete	14
Preparazione di un'antenna wireless	14
Collegamento del cavo di alimentazione	14
Collegamento a una rete	15
Condivisione dell'impostazione di un dispositivo iOS	16
Utilizzo della configurazione con pulsante WPS	17
Impostazione manuale della connessione di rete wireless	18
Connessione diretta di un dispositivo mobile all'unità (Wireless Direct)	19
Verificare lo stato di connessione della rete	20

FUNZIONI DI BASE

Riproduzione	21
Riproduzione di una sorgente	21
Utilizzo del timer di spegnimento	23
Ascolto delle trasmissioni FM/AM	24
Sintonizzazione FM/AM	24
Preselezione automatica delle stazioni (solo stazioni FM)	24
Preselezione con sintonizzazione manuale	25
Richiamo di una stazione preselezionata	26
Cancellazione di una stazione preselezionata	26
Sintonizzazione Radio Data System	27
Riproduzione di musica via Bluetooth	28
Collegamento di un dispositivo Bluetooth (accoppiamento)	28
Riproduzione di contenuti di un dispositivo Bluetooth	28
Scollegamento di una connessione Bluetooth	29
Riproduzione di brani musicali memorizzati sui server multimediali (PC/NAS)	30
Impostazione della condivisione di file musicali	30
Riproduzione di contenuti musicali da PC	31
Ascolto della radio su Internet	33
Registrazione delle stazioni radiofoniche Internet preferite (segnalibro)	34

Riproduzione di brani musicali iTunes/iPod attraverso una rete (AirPlay)	35
Riproduzione di contenuti musicali da iPod/iTunes	35
Riproduzione dei brani musicali presenti su un dispositivo di memorizzazione USB	37
Collegamento di un dispositivo di memorizzazione USB	37
Riproduzione dei contenuti di un dispositivo di memorizzazione USB	37
Riproduzione di brani musicali con l'iPod	39
Collegamento di un iPod	39
Riproduzione di contenuti dell'iPod	39
Sceita delle informazioni visualizzate sul display anteriore	41
Registrazione del brano/della stazione in corso di riproduzione (funzione Preselezione)	42
Registrazione su una preselezione	42
Richiamo di una preselezione	42

FUNZIONI AVANZATE

Configurazione delle impostazioni di riproduzione per sorgenti di riproduzione diverse (menu Option)	43
Voci del menu Option	43
Configurazione di varie funzioni (menu Setup)	44
Voci del menu Setup	44
Network	45
Bluetooth	46
Max Volume	47
Initial Volume	47
AutoPowerStdby (Auto Power Standby)	47
ECO Mode	47
Configurazione delle impostazioni di sistema (menu ADVANCED SETUP)	48
Voci del menu ADVANCED SETUP	48
Modifica di impostazione dell'impedenza dei diffusori (SP IMP.)	48
Selezione dell'ID del telecomando (REMOTE ID)	48
Ripristino delle impostazioni predefinite (INIT)	48
Aggiornamento del firmware (UPDATE)	49
Controllo della versione del firmware (VERSION)	49
Aggiornamento del firmware dell'unità attraverso la rete	50

INFORMAZIONI AGGIUNTIVE

Risoluzione dei problemi	51
Indicazioni di errore sul display anteriore	57
Marchi di fabbrica	58
Dati tecnici	59
Indice	60

- “Nota” indica le precauzioni per l'uso dell'unità e i limiti delle relative funzioni. ⓘ indica spiegazioni aggiuntive per un migliore uso del prodotto.
- Questo manuale spiega le operazioni che è possibile effettuare mediante il telecomando in dotazione.
- In questo manuale il termine “iPod” fa riferimento sia all'iPod che all'iPhone. Salvo diverse indicazioni, con il termine “iPod” si fa riferimento all'iPod e all'iPhone.
- In questo manuale, i dispositivi mobili iOS e Android vengono indicati collettivamente come “dispositivi mobili”. Il tipo specifico di dispositivo mobile viene indicato nelle spiegazioni, se necessario.

Operazioni eseguibili con questa unità

Questa unità è un ricevitore di rete compatibile con una sorgente di rete, quale un server multimediale e un dispositivo mobile.

Supporta la riproduzione non solo da sorgenti analogiche, quali un lettore di CD, ma anche da dispositivi *Bluetooth* e da servizi di rete in streaming.

Sorgenti riproducibili su questa unità

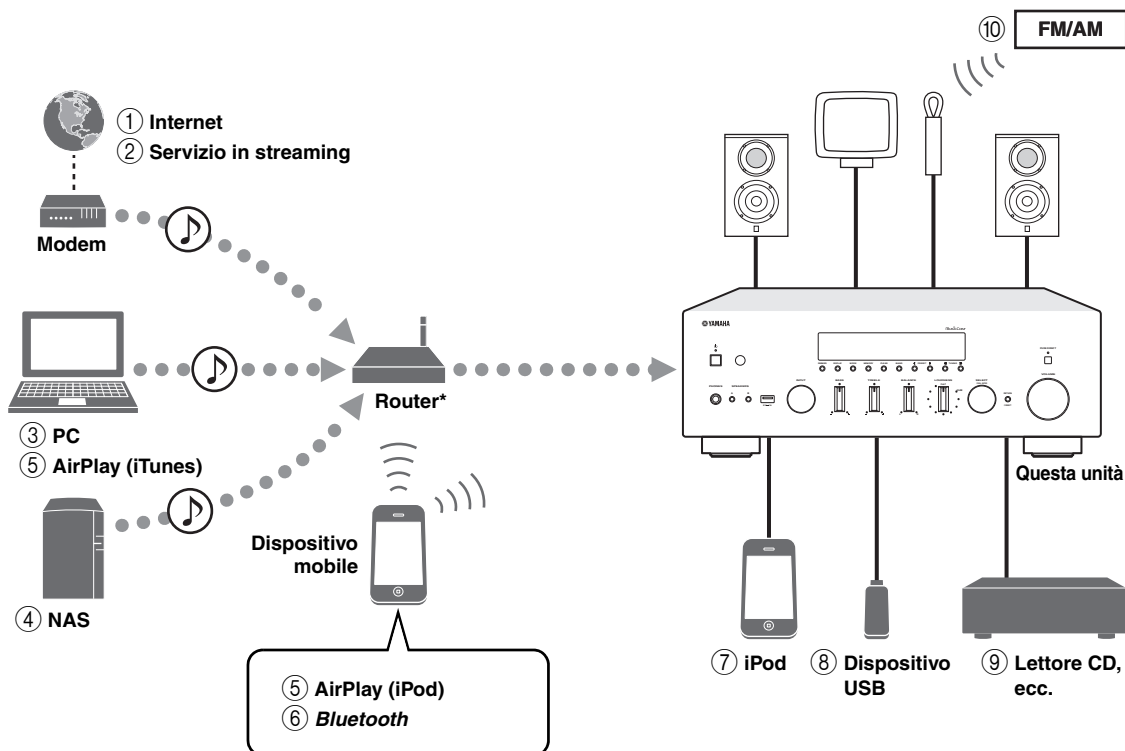

* Se si utilizza un dispositivo mobile, è necessario un router wireless (punto di accesso) reperibile in commercio.

- 1 Riproduzione della radio Internet (p. 33)
- 2 Riproduzione del servizio in streaming (vedere il supplemento per ciascun servizio.)
- 3 Riproduzione di file musicali archiviati sul PC (p. 30)
- 4 Riproduzione di file musicali archiviati sul NAS (p. 30)
- 5 Riproduzione di file musicali archiviati sull'iPod/iTunes con AirPlay (p. 35)
- 6 Riproduzione di contenuto audio da dispositivi *Bluetooth* (p. 28)
- 7 Riproduzione di file musicali archiviati sull'iPod (p. 39)
- 8 Riproduzione di file musicali archiviati sul dispositivo USB (p. 37)
- 9 Riproduzione dei contenuti di un componente esterno (p. 11)
- 10 Ascolto della radio FM/AM (p. 24)



Per informazioni sulla connessione di dispositivi esterni, consultare "Collegamenti" (p. 11).

Controllo di utili app (MusicCast CONTROLLER)

È possibile utilizzare e programmare l'unità, o riprodurre servizi in streaming mediante questa unità, installando l'apposita app MusicCast CONTROLLER su un dispositivo mobile. Per ulteriori dettagli, cercare "MusicCast CONTROLLER" nell'App Store o in Google Play.

■ **Capacità di MusicCast CONTROLLER**

- Funzioni di base dell'unità (accensione/standby, regolazione volume, selezione ingresso)
- Riproduzione di brani memorizzati su computer (server)
- Selezione di una stazione radio su Internet
- Riproduzione di musica memorizzata su dispositivi mobili
- Riproduzione di musica su un servizio in streaming
- Distribuzione e ricezione audio tra l'unità e altri dispositivi che supportano Yamaha MusicCast

Per i dettagli, fare riferimento a Guida all'installazione di MusicCast.

Accessori in dotazione

Controllare che i seguenti accessori siano forniti con il prodotto.

Telecomando

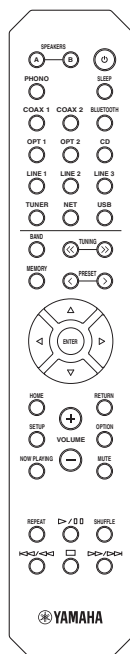

Antenna AM

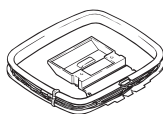

Antenna FM

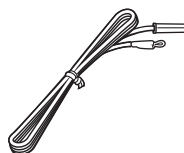

**Batterie (x2)
(AA, R6, UM-3)**

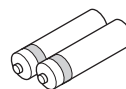

Guida all'installazione di MusicCast



Controlli e funzioni

Pannello anteriore

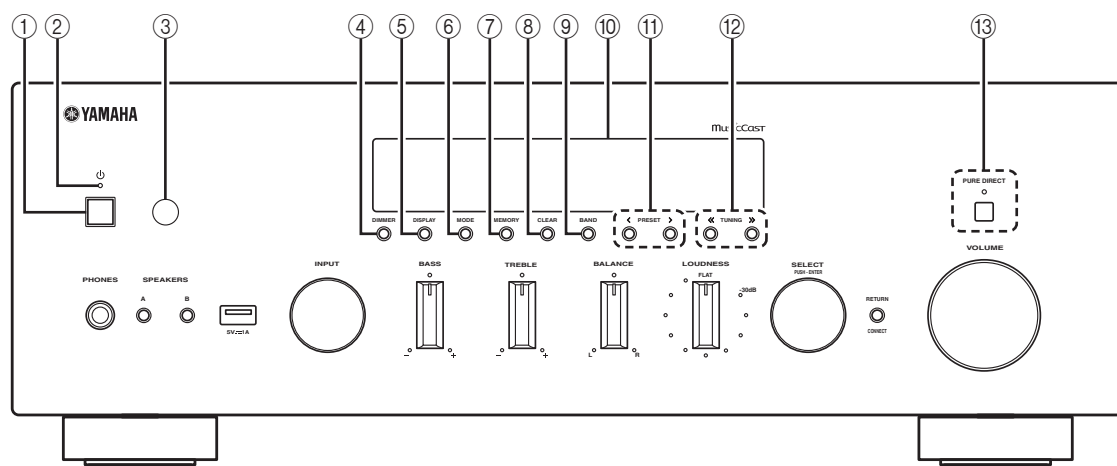

① (alimentazione)

Accende o spegne (mette in standby) l'unità.

② **Indicatore STANDBY/ON**

Si accende come segue:
Luce brillante: unità accesa
Luce tenue: modalità standby

Nota

In modalità standby, l'unità consuma una quantità minima di corrente per ricevere i segnali all'infrarosso dal telecomando.

③ **Sensore del telecomando**

Riceve i segnali a raggi infrarossi del telecomando.

④ **DIMMER**

Modifica il livello di luminosità del display sul pannello anteriore. È possibile scegliere tra 5 differenti livelli di luminosità premendo ripetutamente il pulsante.

⑤ **DISPLAY**

Seleziona le informazioni visualizzate sul display anteriore (p. 41).

⑥ **MODE**

Imposta la modalità di ricezione della banda FM su stereo automatico o monoaurale (p. 24).
Attiva le modalità di utilizzo dell'iPod (p. 40).

⑦ **MEMORY**

Registra la stazione FM/AM corrente come preselezione quando TUNER è selezionato come sorgente d'ingresso (p. 25).

Registra il brano in corso di riproduzione o la stazione in streaming come preselezione quando vengono selezionati NET, USB (eccetto iPod) come sorgente di ingresso (p. 42).

⑧ **CLEAR**

Cancella una stazione FM/AM preselezionata quando è selezionato TUNER come sorgente di ingresso (p. 26).

⑨ **BAND**

Passa da FM a AM e viceversa (p. 24).

⑩ **Display anteriore**

Mostra le informazioni relative allo stato operativo dell'unità.

⑪ **PRESET </>**

Richiama una stazione FM/AM preselezionata (p. 26) o un brano/ una stazione in streaming (p. 42).

⑫ **TUNING <</>>**

Seleziona la frequenza di sintonizzazione quando TUNER è selezionato come sorgente di ingresso (p. 24).

⑬ **PURE DIRECT e indicatore**

Consente di ascoltare una sorgente con il suono più puro possibile (p. 21). L'indicatore al di sopra si accende e il display anteriore si spegne quando questa funzione si attiva.

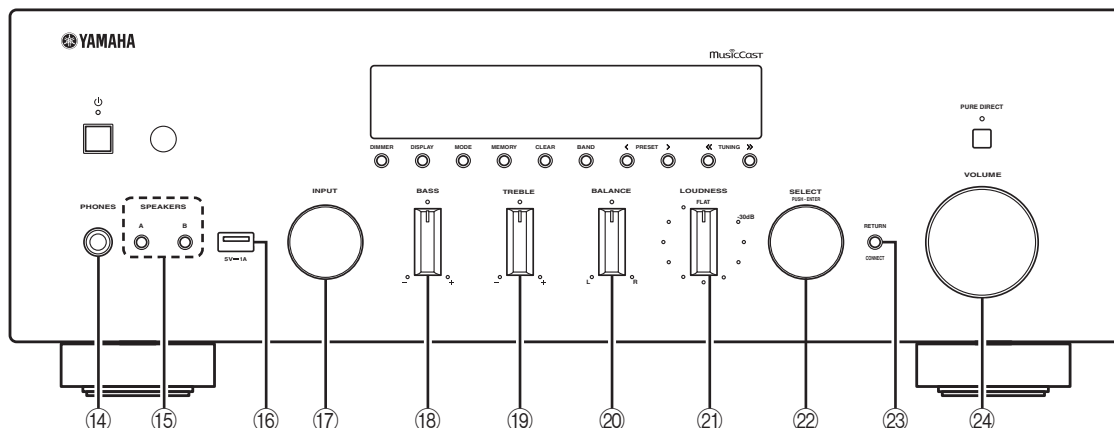

14 Presa PHONES

Consente il collegamento di un paio di cuffie per l'ascolto privato.

15 SPEAKERS A/B

A ogni pressione del relativo pulsante, si attiva o disattiva la corrispondente coppia di diffusori collegata ai terminali SPEAKERS A e/o SPEAKERS B sul pannello posteriore.

16 Presa USB

Per collegare un dispositivo di memorizzazione USB (p. 37) o un iPod (p. 39).

17 Selettore INPUT

Seleziona la sorgente di ingresso che si desidera ascoltare.

18 Controllo BASS +/-

Aumenta o riduce la risposta delle basse frequenze. La posizione centrale produce una risposta piatta (p. 22).

19 Controllo TREBLE +/-

Aumenta o riduce la risposta delle alte frequenze. La posizione centrale produce una risposta piatta (p. 22).

20 Controllo BALANCE

Regola il bilanciamento di uscita del suono dai diffusori sinistro e destro per compensare il mancato bilanciamento del suono causato dalla posizione dei diffusori o dalle condizioni ambientali di ascolto (p. 22).

21 Controllo LOUDNESS

Mantiene una gamma tonale piena a ogni livello di volume, compensando così la perdita di sensibilità dell'orecchio umano alle gamme di alta e bassa frequenza a volume basso (p. 22).

22 SELECT/ENTER (manopola)

Girare la manopola per selezionare un valore numerico o un'impostazione e premerla nuovamente per confermare.

23 RETURN

Passa alla indicazione precedente del display anteriore.

CONNECT

Utilizzare per controllare l'unità usando l'app MusicCast CONTROLLER dedicata per dispositivi mobili. Per i dettagli, fare riferimento a Guida all'installazione di MusicCast.

24 Controllo VOLUME

Incrementa o riduce il livello di uscita sonora.

Display anteriore

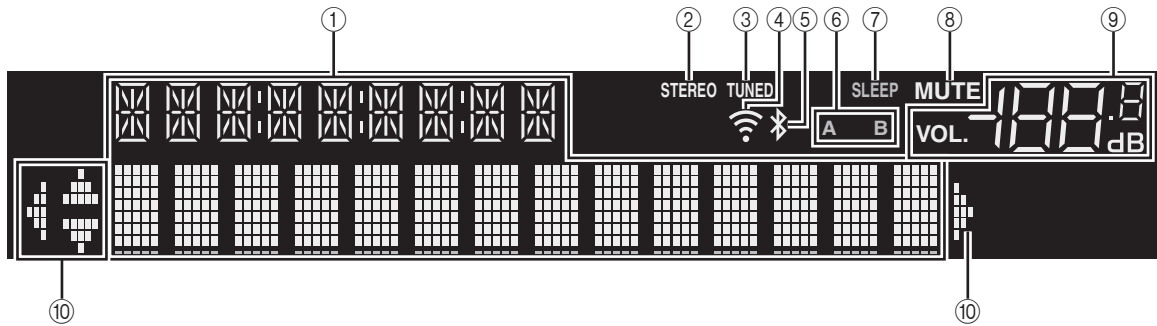

☀️
Se la connessione di rete non è impostata, accendendo l'unità sul pannello anteriore appare "WAC" (Wireless Accessory Configuration) che cerca automaticamente il dispositivo iOS. Fare riferimento a "Condivisione dell'impostazione di un dispositivo iOS" (p. 16) per i dettagli sul dispositivo iOS e la connessione di rete.

① Display informativo

Visualizza lo stato corrente (quale il nome dell'ingresso). È possibile passare ad altre informazioni visualizzate premendo DISPLAY sul pannello anteriore (p. 41).

② STEREO

Si accende quando l'unità riceve un segnale radio FM stereo.

③ TUNED

Si accende quando l'unità riceve il segnale di una stazione radio FM/AM.

④ Indicatore di forza del segnale

Si accende quando l'unità si connette a una rete wireless o agisce da punto di accesso. La potenza del segnale di rete wireless può essere verificata dallo stato dell'indicatore.

⑤ Indicatore Bluetooth

Si accende quando l'unità si sta connettendo a un dispositivo *Bluetooth*.

⑥ Indicatori dei diffusori

"A" si accende quando l'uscita SPEAKERS A dei diffusori è attivata e "B" si accende quando l'uscita SPEAKERS B dei diffusori è attivata.

⑦ SLEEP

Si accende se è attiva la funzione di spegnimento via timer.

⑧ MUTE

Lampeggia quando l'audio è disattivato.

⑨ Indicatore del volume

Indica il volume corrente.

⑩ Indicatori dei cursori

Indica quali tasti cursore del telecomando sono operativi.



È possibile modificare il livello di luminosità del display anteriore premendo DIMMER sul pannello anteriore (p. 5).

Pannello posteriore

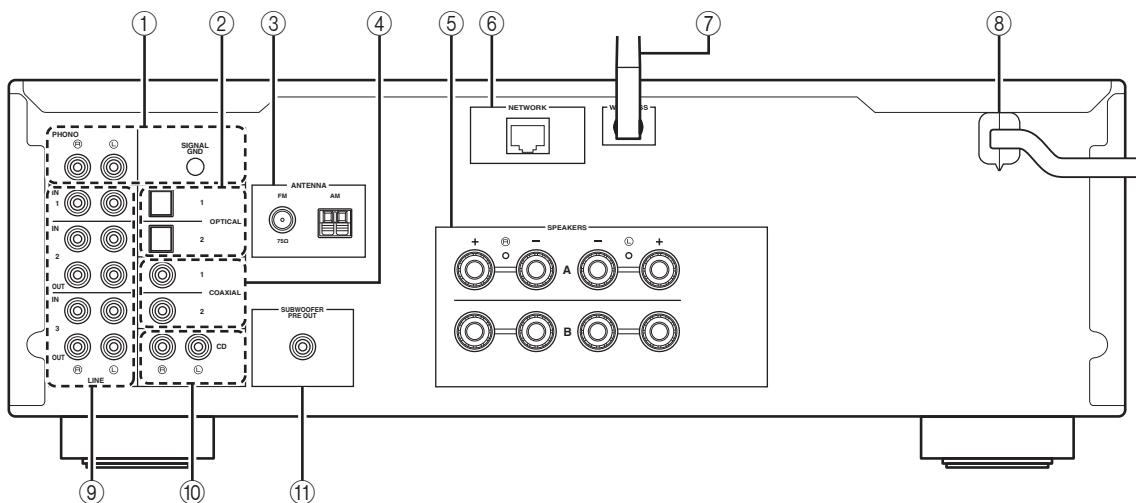

① **Prese PHONO**

Per il collegamento a un giradischi (p. 11).

② **Prese OPTICAL 1/2**

Per il collegamento a componenti audio dotati di uscita ottica digitale (p. 11).

③ **Terminali ANTENNA**

Per il collegamento alle antenne FM e AM (p. 13).

④ **Prese COAXIAL 1/2**

Per il collegamento a componenti audio dotati di uscita coassiale digitale (p. 11).

⑤ **Terminali SPEAKERS**

Per il collegamento ai diffusori (p. 12).

⑥ **Presi NETWORK**

Per il collegamento a una rete tramite apposito cavo (p. 14).

⑦ **Antenna wireless**

Collegamento a un dispositivo di rete wireless (p. 14).

⑧ **Cavo di alimentazione**

Per il collegamento a una presa di corrente (p. 14).

⑨ **Prese LINE 1-3**

Per il collegamento a componenti audio analogici (p. 11).

⑩ **Prese CD**

Per il collegamento a un lettore CD (p. 11).

⑪ **Prese SUBWOOFER PRE OUT**

Per il collegamento a un subwoofer con amplificatore integrato (p. 11).

Telecomando

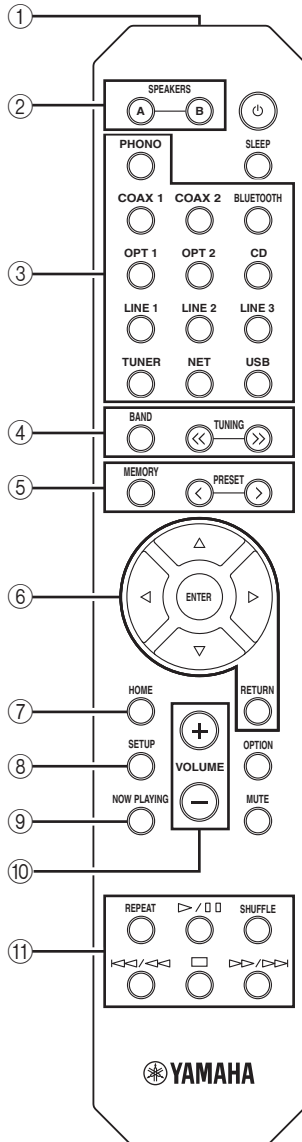

① Trasmettitore a infrarossi

Invia i segnali all'infrarosso.

② SPEAKERS A/B

Attiva/disattiva la corrispondente coppia di diffusori collegata ai terminali SPEAKERS A e/o SPEAKERS B sul pannello posteriore dell'unità quando viene premuto il relativo pulsante.

③ Tasti di selezione ingresso

Seleziona una sorgente di ingresso per eseguirne la riproduzione.

- PHONO** Prese PHONO
- COAX 1/2** Prese COAXIAL1/2
- BLUETOOTH** Connessione *Bluetooth*
- OPT 1/2** Prese OPTICAL 1/2
- CD** Prese CD
- LINE 1-3** Prese LINE 1-3
- TUNER** Sintonizzatore FM/AM
- NET** Sorgente di rete (premere ripetutamente per selezionare la sorgente di rete desiderata)
- USB** Presa USB (sul pannello anteriore)

④ Tasti per la radio

Consentono di controllare la radio FM/AM (p. 24).

- BAND** Passa da FM a AM e viceversa.
- TUNING <<>>** Seleziona la frequenza radio.

⑤ Tasti preselezione

- MEMORY** Registra la stazione FM/AM corrente come preselezione quando è selezionato TUNER come sorgente d'ingresso (p. 25).
Registra il brano in corso di riproduzione o la stazione in streaming come preselezione quando vengono selezionati NET, USB (eccetto iPod) come sorgente di ingresso (p. 42).
- PRESET <>** Richiama una stazione FM/AM preselezionata (p. 26) o un brano/ una stazione in streaming (p. 42).

⑥ Tasti operativi per i menu

- Tasti cursore** Selezionano un menu o un parametro.
- (Δ/▽/◀/▶)** Conferma l'opzione selezionata.
- ENTER** Conferma l'opzione selezionata.
- RETURN** Ritorna allo stato precedente.

⑦ HOME

Sale al livello più alto quando si selezionano file musicali, cartelle, ecc.

⑧ SETUP

Visualizza il menu "Setup" (p. 44).

⑨ NOW PLAYING

Visualizza informazioni musicali quando si selezionano file musicali, cartelle, ecc.

⑩ VOLUME +/-

Regolano il volume.

⑪ Tasti di riproduzione

Consentono la riproduzione e l'esecuzione di altre operazioni per sorgenti di rete, dispositivi *Bluetooth* e USB.

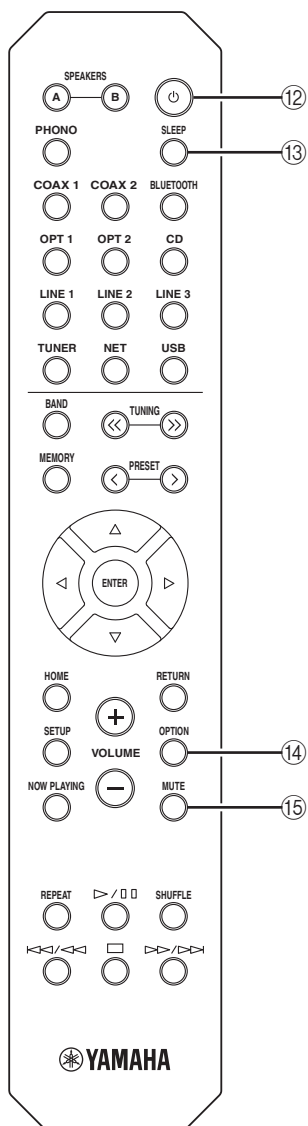

12 **⏻ (alimentazione)**

Accende o spegne (mette in standby) l'unità.

13 **SLEEP**

Imposta il timer per lo spegnimento automatico (p. 23).

14 **OPTION**

Visualizza il menu "Option" (p. 43).

15 **MUTE**

Disattiva l'uscita audio.

■ **Inserimento delle batterie**

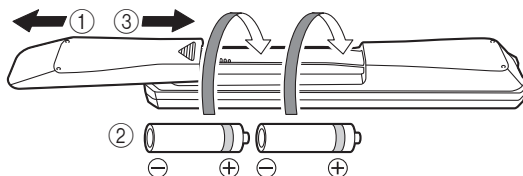

Note

- Cambiare tutte le batterie se si nota che il raggio operativo del telecomando diminuisce.
- Prima di inserire le nuove batterie, pulire il vano.

■ **Portata del telecomando**

Il telecomando trasmette un raggio direzionale a infrarossi.

Assicurarsi di puntare il telecomando direttamente verso l'apposito sensore sul pannello anteriore dell'unità durante il funzionamento.

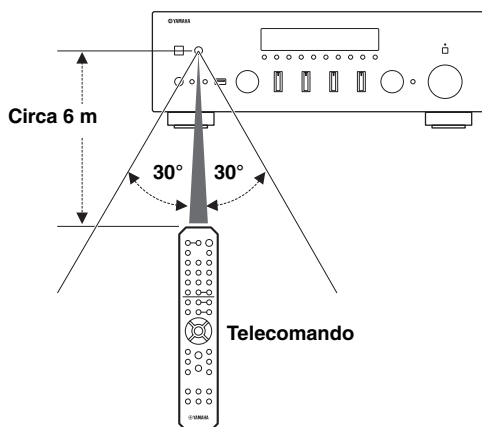

Collegamenti

ATTENZIONE

- Non connettere l'unità o altri dispositivi alla presa di corrente finché non sono stati completati tutti i collegamenti tra gli apparati.
- Effettuare tutti i collegamenti rispettando le indicazioni: L (sinistra) su L, R (destra) su R, "+" su "+" e "-" su "-". Se i collegamenti sono sbagliati, i diffusori non emetteranno alcun suono; inoltre, invertendo la polarità dei collegamenti degli stessi si otterrà un suono innaturale e privo di basse frequenze. Fare riferimento al manuale del produttore di ciascun dispositivo.
- Non lasciare che cavi scoperti si tocchino tra loro o che vengano in contatto con le parti metalliche dell'unità. In caso contrario è possibile danneggiare l'unità e/o i diffusori.
- Verificare che per il collegamento dei componenti audio si utilizzino cavi RCA, cavi ottici.

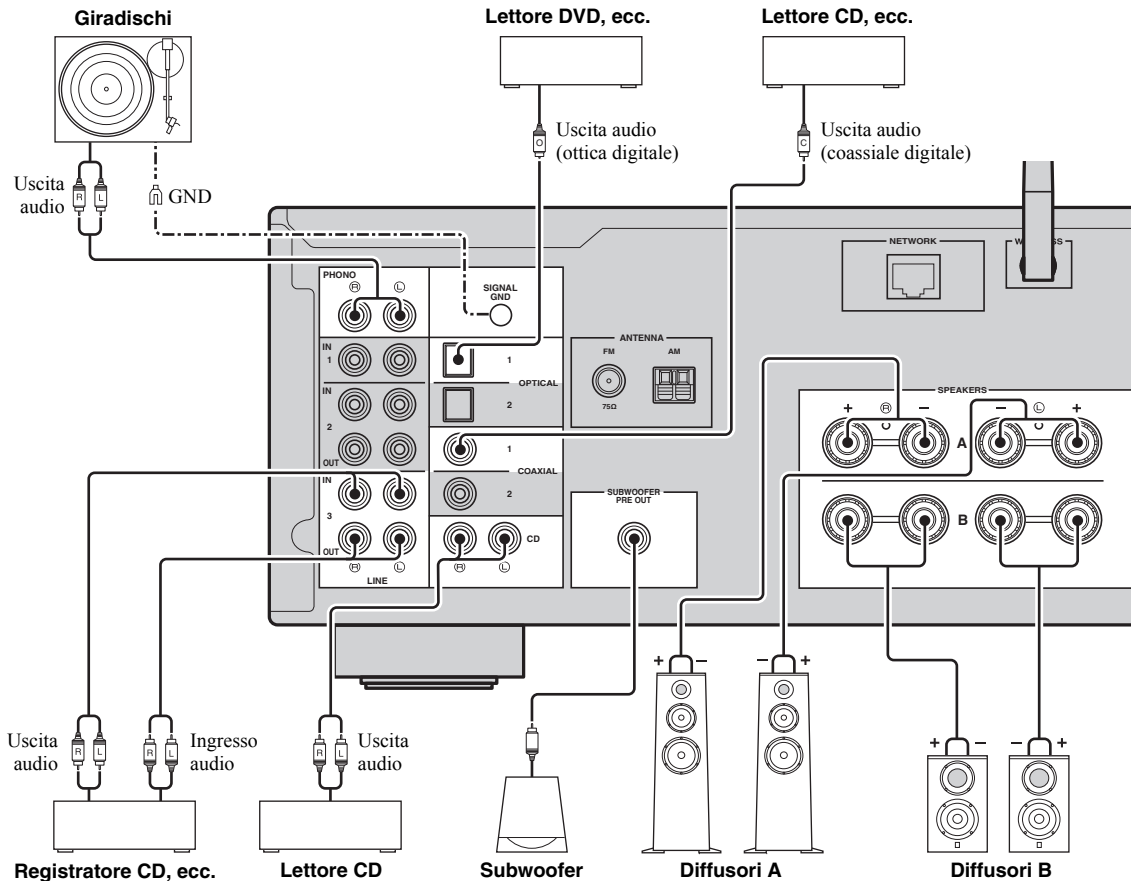

Nelle prese digitali (OPTICAL/COAXIAL) di questa unità possono essere immessi solo segnali PCM.



- Le prese PHONO sono progettate per il collegamento di un giradischi con una testina a magnete mobile.
- Collegare il giradischi con il terminale GND per ridurre il rumore nel segnale. Tuttavia, per alcuni giradischi, è possibile ridurre il rumore senza la connessione GND.

Note

- Per evitare il looping del segnale audio quando viene collegato un dispositivo di registrazione, il segnale audio non viene prodotto dagli interruttori LINE 2 (OUT) se viene selezionata la LINE 2. Allo stesso modo, il segnale audio non viene prodotto dalle prese LINE 3 (OUT) se viene selezionata la LINE 3.
- Non unire a fascio cavi audio e di diffusori insieme al cavo di alimentazione. Farlo potrebbe generare rumore.

Collegamento dei diffusori

Collegamento dei cavi dei diffusori

I cavi dei diffusori hanno due fili. Uno serve per collegare il terminale negativo (-) dell'unità e il diffusore, l'altro per collegare il terminale positivo (+). Se i fili sono di colore diverso per evitare confusione, collegare il filo nero al terminale negativo e l'altro filo al terminale positivo.

- ① Rimuovere circa 10 mm d'isolamento dalle estremità del cavo del diffusore e attorcigliare saldamente i fili scoperti del cavo.
- ② Allentare il terminale del diffusore.
- ③ Inserire i fili scoperti del cavo nello spazio sul lato del terminale (in alto a destra o in basso a sinistra).
- ④ Stringere il terminale.

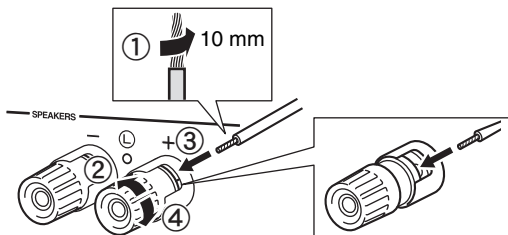

Collegamento bi-wire

Il collegamento bi-wire separa la sezione del woofer da quella combinata dei medi e delle alte frequenze. Un diffusore compatibile bi-wire dispone di quattro terminali di supporto obbligatori. Questi due gruppi di terminali permettono al diffusore di essere diviso in due sezioni indipendenti. Mediante queste connessioni, i driver a media e alta frequenza sono collegati a un gruppo di terminali e il driver a bassa frequenza a un altro gruppo di terminali.

L'unità

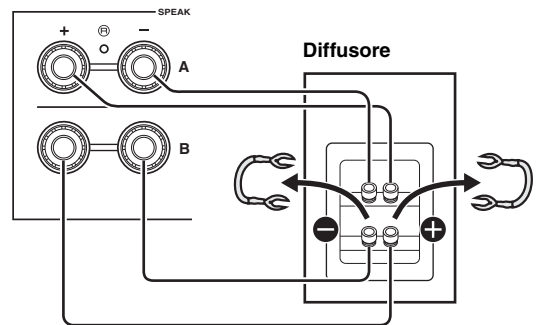

Collegare allo stesso modo l'altro diffusore alla seconda coppia di terminali.

Nota

Quando si eseguono connessioni bi-wire, eliminare i ponti o cavi di messa in corto sul diffusore. Per maggiori informazioni, consultare il manuale di istruzioni dei diffusori.



Per utilizzare i diffusori collegati in bi-wire, premere SPEAKERS A e SPEAKERS B sul pannello anteriore (oppure sul telecomando) in modo che entrambe le spie ("A" e "B") si accendano sul display anteriore.

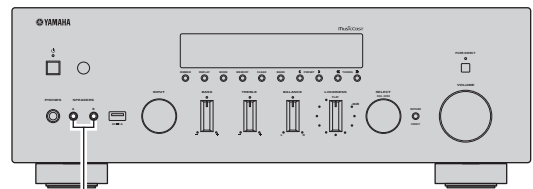

SPEAKERS A/B

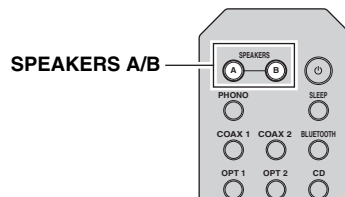

SPEAKERS A/B

Collegamento delle antenne FM e AM

L'unità ha in dotazione antenne per la ricezione di stazioni radio FM e AM. In generale, queste antenne dovrebbero garantire una ricezione del segnale abbastanza buona. Collegare correttamente ciascun antenna al terminale dedicato.

Nota

Se la ricezione è scadente, installare un'antenna esterna. Consultare in proposito il più vicino rivenditore o centro assistenza Yamaha.

Antenna FM (in dotazione) oppure Antenna FM esterna

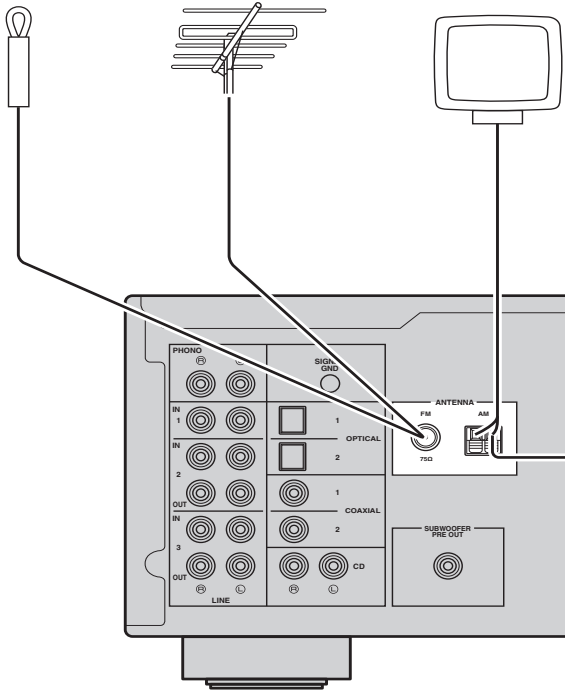

Antenna AM (in dotazione)

- L'antenna AM dovrebbe essere sempre collegata, anche quando si utilizza un'antenna AM esterna.
- L'antenna AM dovrebbe essere collocata il più lontano possibile dall'unità.

Antenna AM esterna

Estendere un cavo con guaina in vinile lungo dai 5 ai 10 m sulla parete esterna dell'abitazione.

■ Installazione dell'antenna AM in dotazione

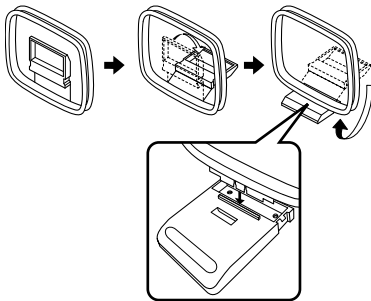

■ Collegamento dei cavi dell'antenna AM

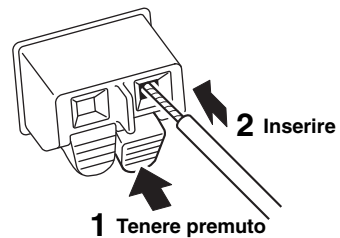

Collegamento del cavo di rete

Collegare l'unità al router con un cavo schermato di rete STP disponibile in commercio (CAT-5 o cavo diritto superiore).

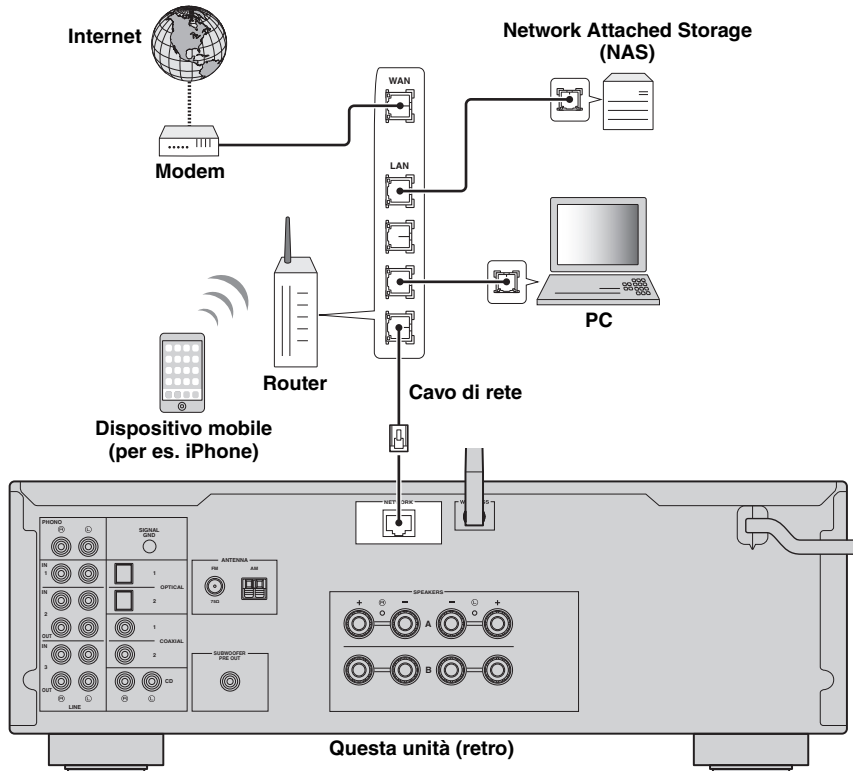

Preparazione di un'antenna wireless

Se si collega l'unità senza fili, alzare l'antenna wireless. Per informazioni su come collegare l'unità ad una rete wireless, fare riferimento a "Collegamento a una rete" (p. 15).

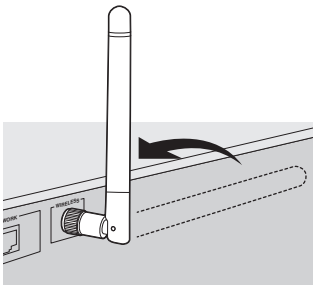

Nota

Non esercitare una forza eccessiva sull'antenna wireless. Questo potrebbe danneggiarla.

Collegamento del cavo di alimentazione

Una volta completati i collegamenti, inserire il cavo di alimentazione.

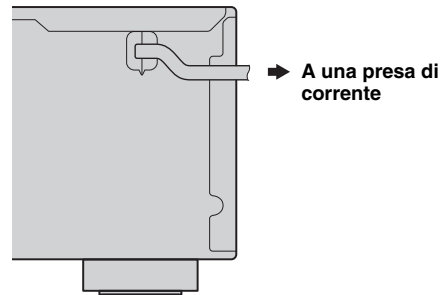

Collegamento a una rete

Esistono diversi metodi per collegare l'unità a una rete. Selezionare un metodo di collegamento secondo il proprio ambiente.

Note

- Alcuni software di protezione installati sul PC o le impostazioni del firewall dei dispositivi di rete (ad esempio un router) potrebbero bloccare l'accesso dell'unità ai dispositivi di rete o a Internet. In tal caso, configurare le impostazioni di protezione del software o del firewall in modo appropriato.
- Ogni server deve essere collegato alla stessa sottorete dell'unità.
- Per utilizzare il servizio via Internet, si consiglia di avere una connessione a banda larga.

Se si riproduce una sorgente audio ad alta risoluzione attraverso una rete, consigliamo di collegarla con un router cablato perché la riproduzione sia stabile.

■ Connessione con l'app MusicCast CONTROLLER

Per i dettagli, fare riferimento a Guida all'installazione di MusicCast.

■ Connessione con il router cablato

Connessione mediante la funzione server DHCP del router



È possibile connettere alla rete semplicemente creando una connessione cablata (p. 14)

■ Collegamento con un router wireless (punto di accesso)

Collegare alla rete con il metodo elencato qui di seguito che corrisponde all'ambiente dell'utente.

Connessione utilizzando l'impostazione Wi-Fi del dispositivo iOS (iPhone / iPod touch)



Condividere l'impostazione Wi-Fi del dispositivo iOS (p. 16)

Connessione utilizzando una configurazione a pulsante WPS sul router wireless (o punto di accesso)



Utilizzare la configurazione con pulsante WPS (p. 17)

Connessione con un router wireless (punto di accesso) senza configurazione a pulsante WPS



Impostare la connessione di rete manualmente (p. 18)

■ Collegamento senza un router cablato o un router wireless (punto di accesso)

Connessione in wireless ad un dispositivo mobile (Wireless Direct)



Connettere in wireless con Wireless Direct (p. 19)

Nota

Quando l'unità è connessa alla rete con Wireless Direct, non può connettersi a nessun altro router wireless (punto di accesso). Per riprodurre contenuti Internet, connettere l'unità a una rete a un router cablato o wireless (punto di accesso).

Condivisione dell'impostazione di un dispositivo iOS

È possibile condividere facilmente la connessione wireless applicando le impostazioni di connessione su un dispositivo iOS (iPhone/iPod touch).

Prima di procedere, verificare che il dispositivo iOS sia connesso a un router wireless (punto di accesso).

Se la connessione di rete non è impostata, quando si accende l'unità sul display anteriore appare "WAC" (Wireless Accessory Configuration) e l'impostazione del dispositivo iOS può essere condiviso.



Per condividere le impostazioni del dispositivo iOS, eseguire l'impostazione della condivisione di rete sul dispositivo iOS.

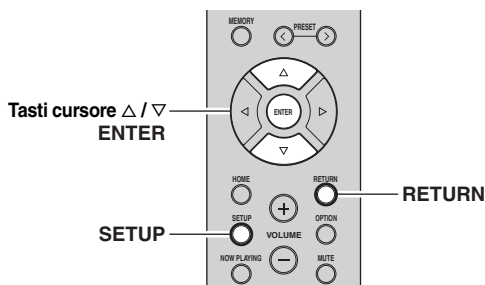

1 Premere  per accendere l'unità.

2 Premere **SETUP**.

3 Con i tasti cursore (Δ / ∇) selezionare "Network" e premere **ENTER**.



Per tornare allo stato precedente, premere **RETURN**.

4 Con i tasti cursore (Δ / ∇) selezionare "Connection" e premere **ENTER**.

5 Con i tasti cursore (Δ / ∇) selezionare "Wireless" e premere **ENTER**.



6 Con i tasti cursore (Δ / ∇) selezionare "Share Setting" e premere **ENTER**.



7 Con i tasti cursore (Δ / ∇) selezionare il metodo preferito di connessione e premere **ENTER**.

Sono disponibili i seguenti metodi di connessione.

Wireless (WAC)	È possibile applicare all'unità le impostazioni della connessione del dispositivo iOS utilizzando un collegamento wireless. Per i particolari, fare riferimento alla sezione "Condivisione wireless delle impostazioni di un dispositivo iOS". (È necessario un dispositivo con iOS 7 o versione successiva.)
USB Cable	È possibile applicare all'unità le impostazioni della connessione del dispositivo iOS utilizzando un cavo USB. Per i dettagli, fare riferimento a "Condivisione delle impostazioni del dispositivo iOS con un cavo USB". (È necessario un dispositivo con iOS 5 o versione successiva.)

Nota

Se si seleziona "Wireless (WAC)" come metodo di connessione, vengono inizializzate tutte le impostazioni di rete.

Condivisione wireless delle impostazioni di un dispositivo iOS

Selezionando "Wireless (WAC)" come metodo di connessione, eseguire l'impostazione della condivisione di rete sul dispositivo iOS. (La procedura seguente si riferisce a iOS 8.)

1 Sul dispositivo iOS, selezionare l'unità come diffusore AirPlay nella schermata Wi-Fi.

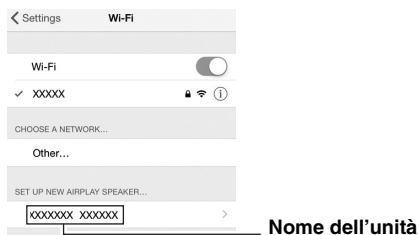

2 Verificare la rete attualmente selezionata, quindi toccare "Next".

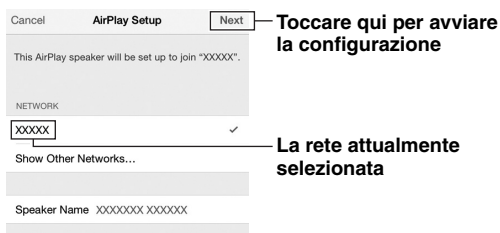

Terminata la procedura di condivisione, l'unità si collega automaticamente alla rete selezionata (punto di accesso).

Quando termina l'impostazione, verificare se l'unità è connessa a una rete wireless (p. 20).

■ Condivisione delle impostazioni del dispositivo iOS con un cavo USB

Se si seleziona "USB Cable" come metodo di connessione, seguire la procedura successiva per condividere le impostazioni del dispositivo iOS con l'unità.

1 Collegare il dispositivo iOS alla presa USB, quindi disabilitare il blocco dello schermo del dispositivo iOS.

Questa unità (fronte)

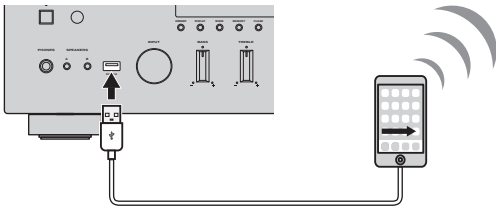

2 Premere ENTER.

3 Toccare "Allow" sul messaggio apparso sul dispositivo iOS.

Una volta terminata la procedura di connessione, sul display anteriore apparirà il messaggio "Completed". Quando termina l'impostazione, verificare se l'unità è connessa a una rete wireless (p. 20).

4 Per uscire dal menu, premere SETUP.

Utilizzo della configurazione con pulsante WPS

È possibile impostare una connessione wireless con la semplice pressione del pulsante WPS.

Nota

Questa configurazione non funziona se la modalità di sicurezza del router wireless (punto di accesso) è WEP. In questo caso, utilizzare un altro metodo di connessione.

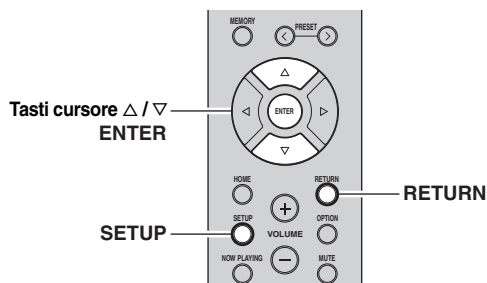

1 Premere per accendere l'unità.

2 Premere SETUP.

3 Con i tasti cursore (Δ / ∇) selezionare "Network" e premere ENTER.



Per tornare allo stato precedente, premere RETURN.

4 Con i tasti cursore (Δ / ∇) selezionare "Connection" e premere ENTER.

5 Con i tasti cursore (Δ / ∇) selezionare "Wireless" e premere ENTER.



6 Premere due volte ENTER.

Il messaggio "Connecting" appare sul display anteriore.

7 Premere il pulsante WPS sul router wireless (punto di accesso).

Una volta terminata la procedura di connessione, sul display anteriore apparirà il messaggio "Completed". Quando termina l'impostazione, verificare se l'unità è connessa a una rete wireless (p. 20). Se appare "Not connected", ripetere il passaggio 1 o tentare con un altro metodo di connessione.

8 Per uscire dal menu, premere SETUP.

Informazioni su WPS

WPS (Wi-Fi Protected Setup) è uno standard della Wi-Fi Alliance, che consente di creare facilmente una rete wireless domestica.

Impostazione manuale della connessione di rete wireless

Prima di eseguire la procedura che segue, verificare il metodo di sicurezza e la chiave di sicurezza sul router wireless (punto di accesso).

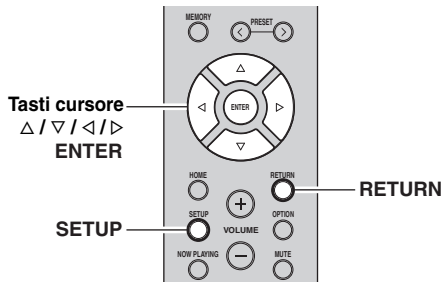

- 1 Premere  per accendere l'unità.
- 2 Premere **SETUP**.
- 3 Con i tasti cursore (Δ / ▽) selezionare "Network" e premere **ENTER**.



Per tornare allo stato precedente, premere **RETURN**.

- 4 Con i tasti cursore (Δ / ▽) selezionare "Connection" e premere **ENTER**.
- 5 Con i tasti cursore (Δ / ▽) selezionare "Wireless" e premere **ENTER**.
- 6 Con i tasti cursore (Δ / ▽) selezionare "Manual Setting" e premere **ENTER**.



- 7 Con i tasti cursore (Δ / ▽) selezionare "SSID" e premere **ENTER**.



- 8 Utilizzare i tasti cursore per digitare l'SSID sul router wireless (punto di accesso) e premere **RETURN** per tornare allo stato precedente.

Utilizzare i tasti cursore (◀/▶) per spostare la posizione di modifica e i tasti cursore (Δ/▽) per selezionare un carattere.

- 9 Con i tasti cursore (Δ / ▽) selezionare "Security" e premere **ENTER**.



- 10 Con i tasti cursore (◀ / ^) selezionare il metodo preferito di sicurezza e premere **RETURN**.

Impostazioni

None, WEP, WPA2-PSK (AES), Mixed Mode

Nota

Se si seleziona "None", la connessione può non essere sicura poiché la comunicazione non ha un sufficiente livello di crittografia.

- 11 Con i tasti cursore (Δ / ▽) selezionare "Security Key" e premere **ENTER**.



- 12 Utilizzare i tasti cursore per digitare la chiave di sicurezza sul router wireless (punto di accesso) e premere **RETURN** per tornare allo stato precedente.

Selezionando "WEP" al punto 10, immettere una stringa da 5 a 13 caratteri o da 10 a 26 cifre esadecimali.

Selezionando "WPA2-PSK (AES)" o "Mixed Mode" al punto 10, immettere una stringa da 8 a 63 caratteri o 64 cifre esadecimali.

Utilizzare i tasti cursore (◀/▶) per spostare la posizione di modifica e i tasti cursore (Δ/▽) per selezionare un carattere.

È possibile inserire / cancellare un carattere premendo **PRESET >** (per inserire) o **PRESET <** (per cancellare).

- 13 Con i tasti cursore (Δ / ▽) selezionare "Connect[ENTER]" e premere **ENTER** per salvare l'impostazione.

Se appare "ERROR", verificare l'SSID e la chiave di sicurezza sul router wireless (punto di accesso) e ripetere dal punto 7.

Se non appare "ERROR" la connessione è riuscita. Verificare se l'unità è connessa a una rete wireless (p. 20).

- 14 Per uscire dal menu, premere **SETUP**.

Connessione diretta di un dispositivo mobile all'unità (Wireless Direct)

Usando Wireless Direct, questa unità può funzionare come punto di accesso di rete wireless a cui i dispositivi mobili possono connettersi direttamente.

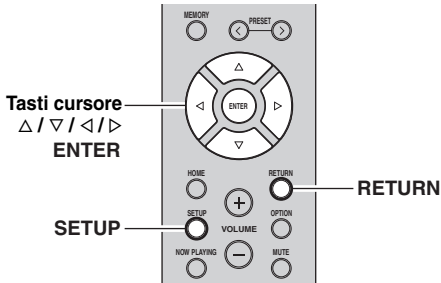

Nota

Quando l'unità è connessa alla rete con Wireless Direct, non può connettersi a nessun altro router wireless (punto di accesso). Per riprodurre contenuti Internet, connettere l'unità a una rete a un router cablatto o wireless (punto di accesso).

1 Premere per accendere l'unità.

2 Premere **SETUP**.

3 Con i tasti cursore (Δ / ∇) selezionare "Network" e premere **ENTER**.



Per tornare allo stato precedente, premere **RETURN**.

4 Con i tasti cursore (Δ / ∇) selezionare "Connection" e premere **ENTER**.

5 Con i tasti cursore (Δ / ∇) selezionare "WirelessDirect" e premere **ENTER**.



6 Premere **ENTER** per verificare l'SSID su questa unità e premere **RETURN** per tornare allo stato precedente.

7 Con i tasti cursore (Δ / ∇) selezionare "Security" e premere **ENTER**.



8 Con i tasti cursore ($\triangleleft / \triangle$) selezionare il metodo preferito di sicurezza e premere **RETURN**.

Impostazioni

None, WPA2-PSK (AES)

Nota

Se si seleziona "None", la connessione può non essere sicura poiché la comunicazione non ha un sufficiente livello di crittografia.

9 Con i tasti cursore (Δ / ∇) selezionare "Security Key" e premere **ENTER**.



10 Con i tasti cursore digitare la chiave di sicurezza sull'unità e premere **RETURN** per tornare allo stato precedente.

Immettere una stringa da 8 a 63 caratteri o 64 cifre esadecimali.

Utilizzare i tasti cursore ($\triangleleft / \triangleright$) per spostare la posizione di modifica e i tasti cursore (Δ / ∇) per selezionare un carattere.

È possibile inserire / cancellare un carattere premendo **PRESET** \triangleright (per inserire) o **PRESET** \triangleleft (per cancellare).

11 Con i tasti cursore (Δ / ∇) selezionare "Connect[Enter]" e premere **ENTER** per salvare l'impostazione.

Le informazioni su SSID e chiave di sicurezza sono necessarie per la configurazione di un dispositivo mobile.

Selezionando "SSID" al punto 6, è possibile verificare l'SSID configurata su questa unità. L'SSID di questa unità può essere modificata utilizzando i tasti cursore ($\Delta / \nabla / \triangleleft / \triangleright$).

12 Configurare le impostazioni Wi-Fi di un dispositivo mobile.

Per maggiori dettagli sulle impostazioni del dispositivo mobile, fare riferimento al relativo manuale di istruzioni.

- (1) Abilitare la funzione Wi-Fi sul dispositivo mobile.
- (2) Selezionare l'SSID di questa unità dall'elenco dei punti di accesso disponibili.
- (3) Quando viene richiesta la password, immettere la chiave di sicurezza di cui al Punto 10.

Se appare "ERROR", verificare la chiave di sicurezza su questa unità e ripetere il punto 12.

Se non appare "ERROR" la connessione è riuscita. Verificare se l'unità è connessa a una rete wireless (p. 20).

13 Per uscire dal menu, premere **SETUP**.

Verificare lo stato di connessione della rete

Eeguire la procedura che segue per verificare la connessione dell'unità a una rete.

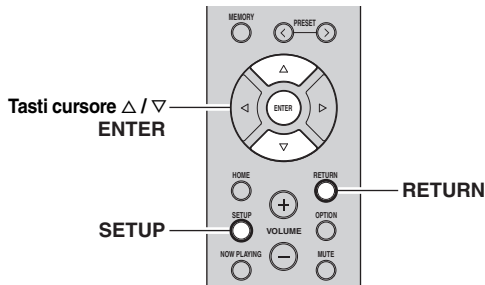

1 Premere **SETUP**.

2 Con i tasti cursore (Δ / ∇) selezionare "Network" e premere **ENTER**.



Per tornare allo stato precedente, premere **RETURN**.

3 Con i tasti cursore (Δ / ∇) selezionare "Information" e premere **ENTER**.

4 Con i tasti cursore (Δ / ∇) selezionare "STATUS".



Se appare "Connect" l'unità è connessa a una rete. Se appare "Disconnect", ripristinare la connessione.

5 Per uscire dal menu, premere **SETUP**.

Riproduzione

Riproduzione di una sorgente

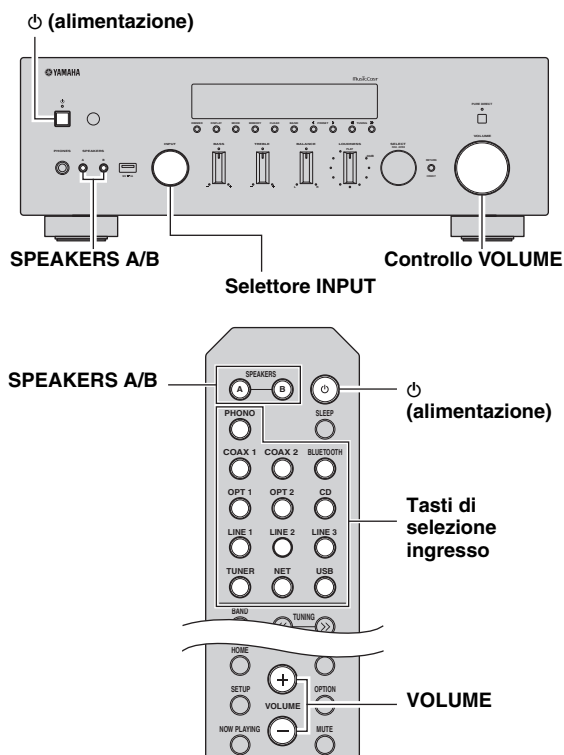

1 Premere ☐ (alimentazione) per accendere l'unità.

2 Ruotare il selettore INPUT sul pannello anteriore (oppure premere uno dei pulsanti di selezione ingresso sul telecomando) per scegliere la sorgente di ingresso che si desidera ascoltare.

3 Premere SPEAKERS A e/o SPEAKERS B sul pannello anteriore o sul telecomando per selezionare i diffusori A e/o B.

Quando si attiva una delle due coppie di diffusori A o B, i corrispondenti indicatori, "A" o "B", vengono visualizzati sul display anteriore (p. 7).

Note

- Se si è effettuato un tipo di collegamento bi-wire per una coppia di diffusori, oppure se si stanno utilizzando contemporaneamente due coppie di diffusori (A e B), assicurarsi che entrambi gli indicatori "A" e "B" vengano visualizzati sul display.
- Disattivare i diffusori se si desidera ascoltare il suono dalle cuffie.

4 Riprodurre la sorgente.

5 Ruotare il controllo VOLUME sul pannello anteriore (oppure premere VOLUME +/- sul telecomando) per regolare il livello di uscita del suono.



È possibile regolare la qualità mediante i controlli BASS, TREBLE, BALANCE e LOUDNESS oppure con l'interruttore PURE DIRECT sul pannello anteriore.

6 Al termine, premere ☐ (Alimentazione) sul pannello anteriore per disinserire l'alimentazione.

Premendo ☐ (Alimentazione) sul telecomando, l'unità passa alla modalità standby.

■ Riproduzione del suono ad alta fedeltà (Pure Direct)

Quando viene acceso, l'interruttore PURE DIRECT indirizza i segnali di ingresso dalle sorgenti audio dell'utente in modo che i segnali stessi ignorino i comandi BASS, TREBLE, BALANCE e LOUDNESS, eliminando così eventuali alterazioni ai segnali radio e creando il suono più puro possibile.

L'indicatore PURE DIRECT si accende e il display anteriore si spegne dopo pochi secondi.

Interruttore PURE DIRECT

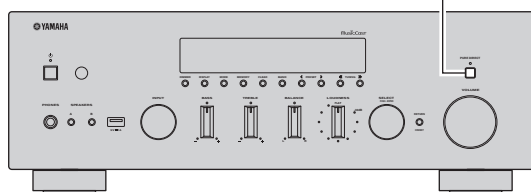

Note

- Quando viene acceso l'interruttore PURE DIRECT, il display anteriore si spegne.
- I controlli BASS, TREBLE, BALANCE e LOUDNESS non funzionano quando l'interruttore PURE DIRECT è acceso.

■ Regolazione dei controlli BASS e TREBLE

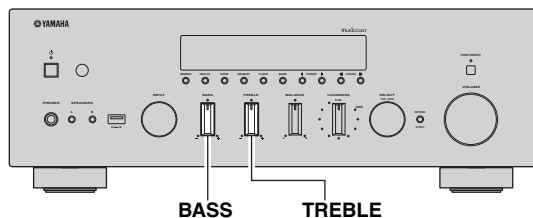

I controlli BASS e TREBLE regolano la risposta delle basse e alte frequenze. La posizione centrale produce una risposta piatta.

Controllo BASS

Se si ritiene che i bassi non siano adeguati, (basse frequenze), per potenziarli ruotare in senso orario. Se si ritiene che i bassi siano troppo potenti, ruotare in senso antiorario per diminuirli. Intervallo di controllo: Da -10 dB a +10 dB (20 Hz)

Controllo TREBLE

Se si ritiene che gli alti non siano adeguati, (alte frequenze), per potenziarli ruotare in senso orario. Se si ritiene che gli alti siano troppo potenti, ruotare in senso antiorario per diminuirli. Intervallo di controllo: Da -10 dB a +10 dB (20 kHz)



■ Regolazione del controllo BALANCE

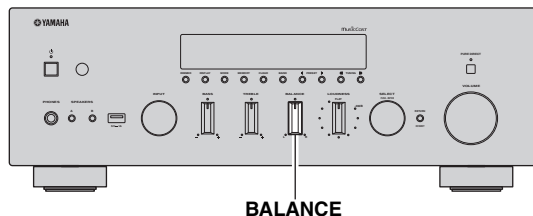

Il controllo BALANCE regola il bilanciamento di uscita del suono dai diffusori sinistro e destro per compensare il mancato bilanciamento del suono causato dalla posizione dei diffusori o dalle condizioni ambientali di ascolto.

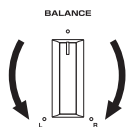

■ Regolazione del controllo LOUDNESS

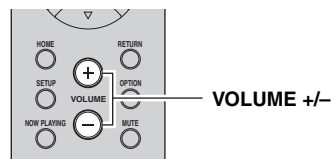
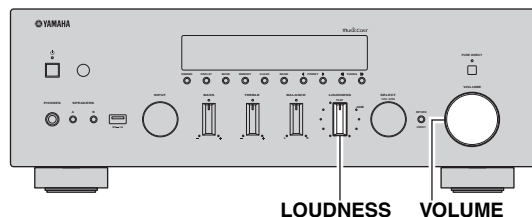

Mantiene una gamma tonale piena a ogni livello di volume, compensando così la perdita di sensibilità dell'orecchio umano alle gamme di alta e bassa frequenza a volume basso.

ATTENZIONE

Se l'interruttore PURE DIRECT viene acceso con il controllo LOUDNESS impostato su un determinato livello, i segnali di ingresso ignorano il controllo LOUDNESS, con un improvviso aumento del livello di ingresso del suono. Per impedire danni all'udito o ai diffusori, accertarsi di aver premuto l'interruttore PURE DIRECT dopo aver abbassato il livello sonoro di uscita o dopo aver controllato che il controllo LOUDNESS sia impostato correttamente.

1 Impostare il controllo LOUDNESS sulla posizione FLAT.

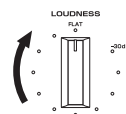

2 Ruotare il controllo VOLUME sul pannello anteriore (o premere VOLUME +/- sul telecomando) per impostare il livello sonoro di uscita al massimo livello sonoro di ascolto che si desidera.

3 Ruotare il controllo LOUDNESS finché non si ottiene il volume desiderato.

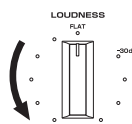

Dopo l'impostazione del controllo LOUDNESS, ascoltare la musica al livello di volume che si desidera. Se l'effetto dell'impostazione del controllo LOUDNESS è troppo forte o troppo debole, regolarlo nuovamente.

Utilizzo del timer di spegnimento

Con questa funzione è possibile far entrare automaticamente l'unità in standby trascorso un certo periodo di tempo. Il timer di spegnimento può essere utile quando si desidera andare a dormire lasciando l'unità in riproduzione o registrazione di una sorgente.

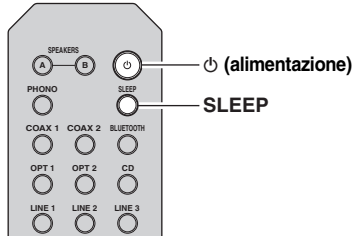

Nota

Il timer di spegnimento può essere impostato solo dal telecomando.

1 Premere ripetutamente SLEEP per impostare la durata oltre la quale far entrare in standby l'unità.

A ogni pressione di SLEEP, l'indicazione sul display del pannello anteriore cambia come mostrato in basso.

→ Sleep 120 min → Sleep 90 min
 Sleep Off ← Sleep 30 min ← Sleep 60 min ←

L'indicatore SLEEP lampeggia durante la fase di impostazione del timer di spegnimento.



A impostazione conclusa, sul display del pannello anteriore l'indicatore SLEEP rimane acceso.



- Per disattivare il timer per lo spegnimento automatico, selezionare "Sleep Off".
- Per annullare le impostazioni del timer di spegnimento è anche possibile premere $\text{\textcircled{P}}$ (alimentazione), impostando così l'unità in modalità standby.

Ascolto delle trasmissioni FM/AM

Sintonizzazione FM/AM

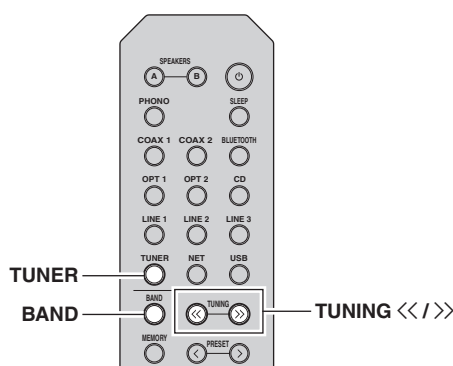

- 1 Premere TUNER per selezionare "TUNER" come sorgente d'ingresso.**
- 2 Premere ripetutamente BAND per selezionare la banda di ricezione radio (FM o AM).**
- 3 Tenere premuto TUNING <</>> per più di 1 secondo per avviare la sintonizzazione.**
Premere >> per sintonizzare una frequenza più alta.
Premere << per sintonizzare una frequenza più bassa.

La frequenza della stazione ricevuta appare sul display anteriore.

Se si riceve una trasmissione, si accende l'indicatore "TUNED" sul display anteriore. Se viene ricevuta una trasmissione stereo, si accenderà anche la spia "STEREO".



- Se i segnali della stazione sono deboli, la ricerca della sintonizzazione non si arresta alla stazione desiderata.
- Se la ricezione del segnale della stazione radio FM non è stabile, conviene attivare la modalità mono per migliorarla.

Miglioramento della ricezione in FM (modalità FM)

Se il segnale di una stazione radio è debole e la qualità audio non è buona, impostando un tipo di ricezione della banda FM in mono è possibile migliorare la ricezione del segnale.

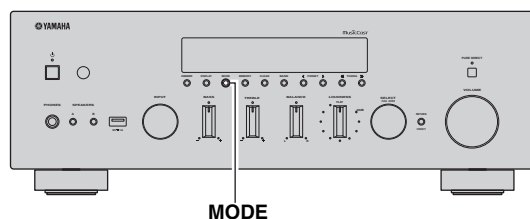

- 1 Premere ripetutamente MODE per selezionare "Stereo" (modalità stereo automatica) o "Mono" (modalità monoaurale) quando l'unità è sintonizzata su una stazione radio FM.**

Selezionando Mono, le trasmissioni radio FM saranno riprodotte in suono monoaurale.

Nota

L'indicatore STEREO sul display del pannello anteriore rimane acceso fintanto che la ricezione del segnale avviene in stereo.

Preselezione automatica delle stazioni (solo stazioni FM)

Utilizzando la funzione di preselezione automatica delle stazioni è possibile far memorizzare al sintonizzatore le stazioni FM trovate. La funzione permette all'unità di sintonizzarsi automaticamente a stazioni FM e memorizzarne fino a 40 di quelle con il segnale più forte. In seguito, le stazioni possono essere richiamate premendo i numeri di preselezione a cui sono state assegnate.

Nota

- L'assegnazione di una stazione a un numero di preselezione già occupato da un'altra radio ne determina la sovrascrittura.
- Se la stazione che si desidera memorizzare ha un segnale debole, provare a utilizzare il metodo di sintonizzazione con preselezione manuale delle stazioni.



- Le stazioni FM memorizzate nei numeri di preselezione con l'apposta funzione automatica di ricerca saranno ascoltabili in stereo.
- Solo le stazioni RDS (Radio Data System) sono memorizzabili in modo automatico dalla funzione di preselezione automatica.

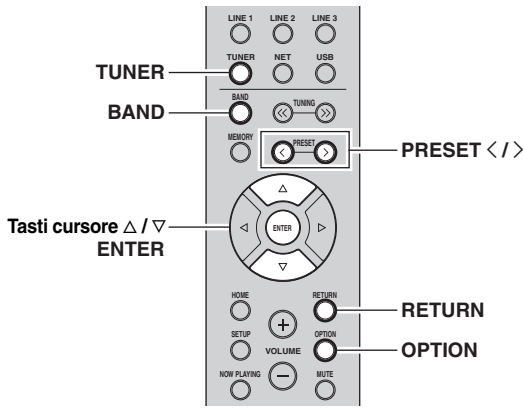

- 1 Premere **TUNER** per selezionare “TUNER” come sorgente d’ingresso.
- 2 Premere **OPTION** sul telecomando.
Appare il menu “Option” (p. 43).
- 3 Premere Δ/∇ per selezionare “Auto Preset”, quindi premere **ENTER**.



Numero di preselezione

Frequency

Dopo circa 5 secondi, l’unità avvia la ricerca sulla banda FM, a partire dalla banda di frequenza più bassa.

Per iniziare immediatamente la ricerca, tenere premuto il tasto **ENTER**.



- Prima che inizi la ricerca, è possibile specificare il numero della prima preselezione da utilizzare premendo **PRESET </>** o il tasto cursore (Δ/∇) sul telecomando.
- Per annullare la ricerca, premere **BAND** o **RETURN**.

Al termine della ricerca, sul display appare prima il messaggio “FINISH”, quindi il display ritorna allo stato originale.

Preselezione con sintonizzazione manuale

Selezionare una stazione radio manualmente e registrarla in un numero di preselezione. In seguito, le stazioni possono essere richiamate premendo i numeri di preselezione a cui sono state assegnate.

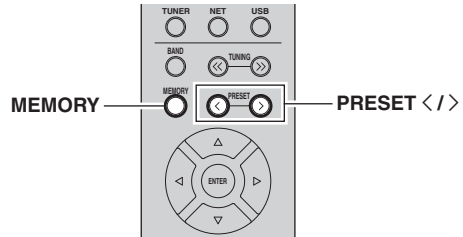

- 1 Seguire “Sintonizzazione FM/AM” (p. 24) per sintonizzarsi sulla stazione radio desiderata.
- 2 Tenere premuto **MEMORY** per più di 2 secondi.
Quando si registra una stazione per la prima volta, la stazione radio selezionata viene registrata con il numero di preselezione “01”. In seguito ogni stazione radio selezionata verrà registrata con un numero di preselezione vuoto (inutilizzato), successivo a quello registrato più di recente.



Numero di preselezione



Per selezionare un numero di preselezione per la registrazione, premere una volta **MEMORY** dopo aver sintonizzato la stazione radio desiderata, premere **PRESET </>** per selezionare un numero di preselezione, quindi premere di nuovo **MEMORY**.

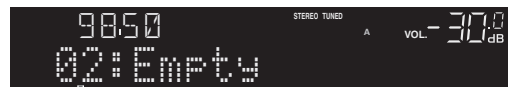

“Empty” (non in uso) oppure la frequenza registrata al momento

Richiamo di una stazione preselezionata

Le stazioni memorizzate con la preselezione automatica o manuale possono essere facilmente richiamate.

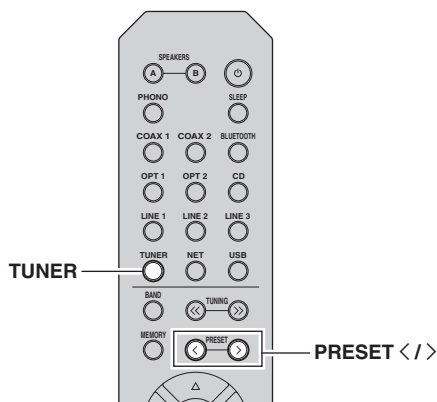

1 Premere TUNER per selezionare “TUNER” come sorgente d’ingresso.

2 Premere PRESET </> per selezionare una stazione preselezionata.



- I numeri di preselezione vuoti vengono saltati.
- Quando non è stata registrata nessuna stazione viene visualizzato “No Presets”.

Cancellazione di una stazione preselezionata

Cancellare le stazioni radio registrate nei numeri di preselezione.

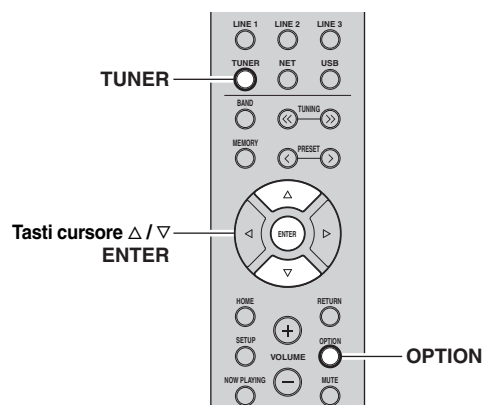

1 Premere TUNER per selezionare “TUNER” come sorgente d’ingresso.

2 Premere OPTION.

3 Utilizzare i tasti cursore per selezionare “Clear Preset” e premere ENTER.



4 Utilizzare i tasti cursore (Δ / ▽) per selezionare la stazione preselezionata da cancellare e premere ENTER.



Stazione preselezionata da cancellare

Se la stazione preselezionata è cancellata, compare “Cleared” e viene visualizzato il numero di preselezione in uso successivo.



5 Ripetere il passo 4 finché non saranno state cancellate tutte le stazioni preselezionate desiderate.

6 Per uscire dal menu “Option”, premere OPTION.



È possibile cancellare una stazione preselezionata dal pannello anteriore.

- (1) Premere CLEAR sul pannello anteriore.
- (2) Premere PRESET </> per selezionare la stazione preselezionata che si vuole cancellare.
- (3) Premere SELECT/ENTER o CLEAR per cancellare la stazione preselezionata.

Sintonizzazione Radio Data System

Radio Data System è un sistema di trasmissione dati usato dalle stazioni in FM di molti paesi. L'unità è in grado di ricevere vari tipi di dati Radio Data System, ad esempio "Program Service", "Program Type," "Radio Text" e "Clock Time", quando è sintonizzata su un'emittente Radio Data System.

Visualizzazione delle informazioni Radio Data System

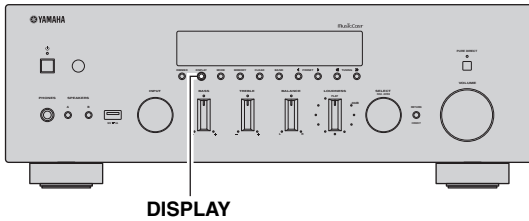

DISPLAY

1 Sintonizzarsi sulla stazione Radio Data System desiderata.



Si consiglia di utilizzare "Auto Preset" per sintonizzarsi sulle stazioni Radio Data System (p. 24).

2 Premere DISPLAY.

Ogni volta che si preme il tasto, la voce visualizzata cambia.



Nome voce

Le informazioni corrispondenti alla voce visualizzata compaiono dopo circa 3 secondi.



Information

Program Service	Nome del servizio programmi
Program Type	Tipo di programma corrente
Radio Text	Informazioni sul programma corrente
Clock Time	Ora corrente
Frequency	Frequency

Nota

"Program Service", "Program Type", "Radio Text" e "Clock Time" non vengono visualizzate se la stazione radio non fornisce il servizio Radio Data System.

Ricezione automatica delle informazioni sul traffico

Quando viene selezionato "TUNER" come sorgente di ingresso, l'unità riceve automaticamente le informazioni sul traffico. Per attivare questa funzione, attenersi alla procedura descritta di seguito per impostare la stazione che trasmette informazioni sul traffico.

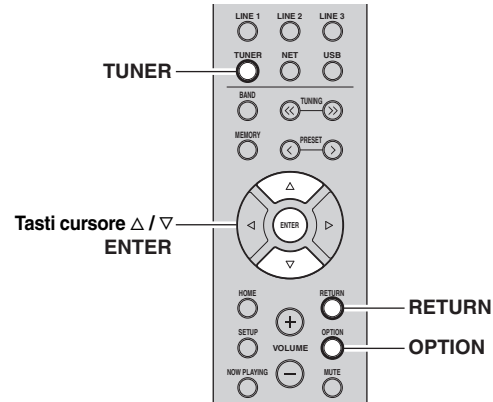

1 Dopo aver selezionato "TUNER" come sorgente di ingresso, premere OPTION.

2 Utilizzare i tasti cursore per selezionare "TrafficProgram" e premere ENTER.

La ricerca della stazione che trasmette informazioni sul traffico inizia entro 5 secondi. Premere di nuovo ENTER per avviare la ricerca immediatamente.



- Per cercare verso l'alto o il basso rispetto alla frequenza corrente, premere i tasti cursore (Δ/∇) mentre è visualizzato "READY".
- Per annullare la ricerca, premere RETURN.
- Il testo tra parentesi si riferisce agli indicatori sul display anteriore.

Al termine della ricerca, compare la seguente schermata per circa 3 secondi.



Stazione che trasmette informazioni sul traffico (frequenza)

Nota

Se non vengono trovate stazioni che trasmettono informazioni sul traffico, compare "TP Not Found" per circa 3 secondi.

Riproduzione di musica via *Bluetooth*

Sull'unità è possibile riprodurre i brani musicali presenti su un dispositivo *Bluetooth* (come un dispositivo mobile). Fare riferimento anche al manuale di istruzioni del proprio dispositivo *Bluetooth*.

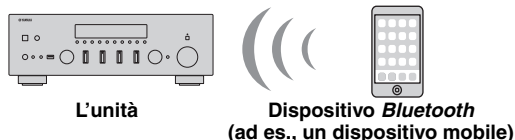

Note

- Per utilizzare la funzione *Bluetooth* impostare “Bluetooth” (p. 46) nel menu “Setup” su “On”.
- Un dispositivo *Bluetooth* potrebbe non essere rilevato dall'unità oppure alcune funzioni potrebbero non essere compatibili, a seconda del dispositivo.



È possibile trasmettere audio ai diffusori o alle cuffie *Bluetooth* utilizzando l'app MusicCast CONTROLLER. Per la trasmissione di audio, impostare “Audio Send” (p. 46) nel menu “Setup” su “On”. L'uscita audio può essere selezionata solo dall'app MusicCast CONTROLLER.

Collegamento di un dispositivo *Bluetooth* (accoppiamento)

Quando si connette un dispositivo *Bluetooth* all'unità per la prima volta, è necessario eseguire l'operazione di accoppiamento. L'accoppiamento è un'operazione che registra prima di tutto i dispositivi *Bluetooth* tra di loro. Una volta completato l'accoppiamento, sarà semplice effettuare successive ri-connessioni anche dopo la disconnessione da *Bluetooth*.

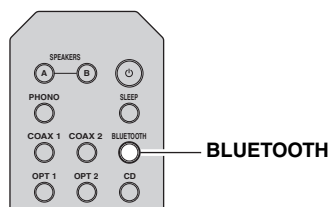

1 Premere BLUETOOTH per selezionare “Bluetooth” come sorgente d'ingresso.

Se è già collegato un altro dispositivo *Bluetooth*, interrompere la connessione *Bluetooth* prima di eseguire l'accoppiamento.

2 Accendere la funzione *Bluetooth* nel dispositivo *Bluetooth*.

3 Sul dispositivo *Bluetooth* scegliere il nome del modello dell'unità dall'elenco dei dispositivi disponibili.

Al completamento dell'accoppiamento e quando l'unità è connessa al dispositivo *Bluetooth*, sul display anteriore appare “Connected” e si accende l'indicatore del *Bluetooth*.



- Se necessario, immettere la password “0000”.
- Completare la procedura di accoppiamento entro 5 minuti.
- Se non vengono rilevati dispositivi *Bluetooth*, viene visualizzato “Not found”.

Riproduzione di contenuti di un dispositivo *Bluetooth*

Connettere un dispositivo *Bluetooth* accoppiato e avviare la riproduzione. Controllare quanto segue per prima cosa:

- L'accoppiamento è stato completato.
- La funzione *Bluetooth* sul dispositivo *Bluetooth* è accesa.

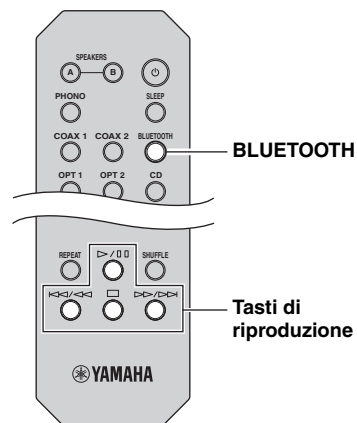

1 Premere BLUETOOTH per selezionare “Bluetooth” come sorgente d'ingresso.



Se l'unità rileva il dispositivo *Bluetooth* precedentemente connesso, si collegherà automaticamente al dispositivo *Bluetooth* dopo il punto 1. Per stabilire un'altra connessione *Bluetooth*, disconnettere prima la connessione *Bluetooth* in corso.

2 Per stabilire una connessione *Bluetooth* utilizzare il dispositivo *Bluetooth*.

Selezionare il nome del modello di unità dall'elenco di dispositivi *Bluetooth* sul proprio dispositivo.

Quando viene stabilita una connessione, si accende l'indicatore del *Bluetooth* sul display anteriore.



Se il dispositivo *Bluetooth* non si connette, eseguire nuovamente l'accoppiamento.

3 Per riprodurre della musica, utilizzare il dispositivo *Bluetooth*.



Per controllare la riproduzione, è possibile utilizzare gli appositi tasti sul telecomando.

Scollegamento di una connessione *Bluetooth*

Attenersi a una delle procedure seguenti per scollegare una connessione *Bluetooth*.

- Spegnerne la funzione *Bluetooth* nel dispositivo *Bluetooth*.
- Tenere premuto per 3 secondi BLUETOOTH sul telecomando.
- Selezionare "Disconnect" in "Audio Receive" (p. 46) nel menu "Setup" e quindi premere ENTER.
- Selezionare una sorgente d'ingresso diversa da "Bluetooth" sull'unità.

Riproduzione di brani musicali memorizzati sui server multimediali (PC/NAS)

Sull'unità è possibile riprodurre i brani musicali presenti su un PC o su un server NAS compatibile con DLNA.

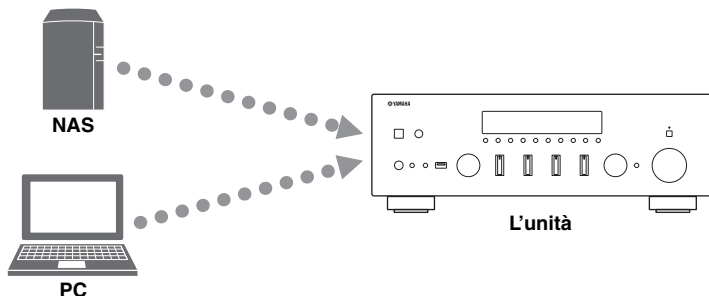

Note

- Per utilizzare questa funzione, l'unità e il PC/NAS devono essere opportunamente collegati allo stesso router (p. 14). È possibile controllare se i parametri di rete (p.es. l'indirizzo IP) sono assegnati correttamente all'unità alla voce "Information" (p. 45) nel menu "Setup".
- L'unità supporta la riproduzione di file WAV (solo formato PCM), AIFF, MP3, WMA, MPEG-4 AAC, FLAC, ALAC e DSD.
- L'unità è compatibile con frequenze di campionamento fino al massimo di 192 kHz per file WAV, AIFF e FLAC, di 96 kHz per file ALAC e di 48 kHz per altri file.
- L'unità è compatibile con file da 2,8 MHz/5,6 MHz (1 bit) DSD.
- Non è possibile riprodurre contenuti Digital Rights Management (DRM).
- Per riprodurre file musicali, il software del server installato sul PC/NAS deve supportare i formati dei file musicali che si vogliono riprodurre.



Su questa unità è possibile la connessione di un numero fino a 16 di server multimediali.

Impostazione della condivisione di file musicali

Per riprodurre brani musicali sul computer con l'unità, è necessario impostare la condivisione multimediale tra l'unità e il computer (Windows Media Player 11 o successivo). In questo caso, viene presentato un esempio con Windows Media Player e Windows 7.

■ Uso di Windows Media Player 12

1 Avviare Windows Media Player 12 sul PC.

2 Selezionare "Stream", quindi "Turn on media streaming...".

Viene visualizzata la finestra del pannello di controllo del PC.

(esempio della versione inglese)

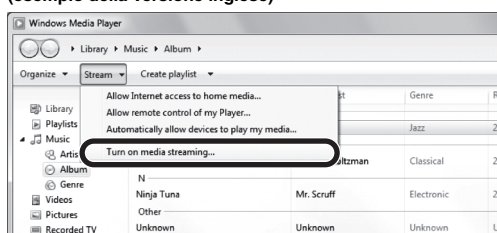

3 Fare clic su "Turn on media streaming".

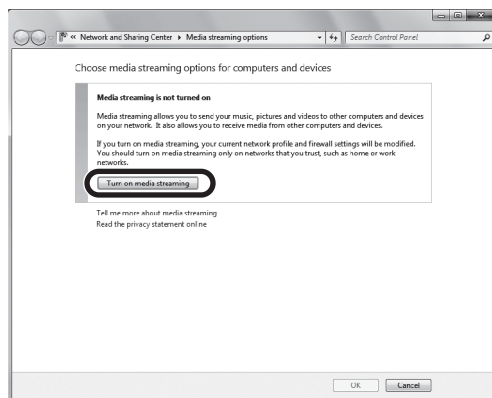

- 4** Selezionare “Allowed” dal menu a discesa accanto al nome del modello dell’unità.

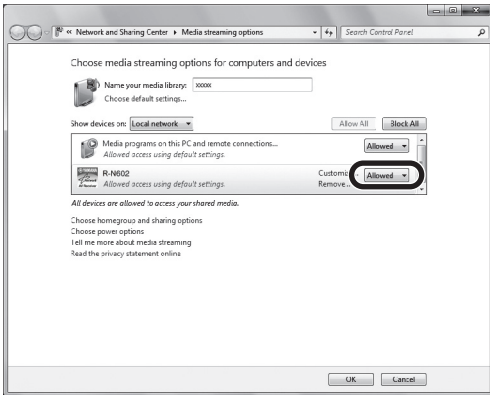

- 5** Fare clic su “OK” per uscire.

■ Usando Windows Media Player 11

- 1** Avviare Windows Media Player 11 sul PC.

- 2** Selezionare “Library”, quindi “Media Sharing”.

- 3** Selezionare la casella “Share my media to” quindi l’icona dell’unità e fare clic su “Allow”.

- 4** Fare clic su “OK” per uscire.

■ Usando un PC o un NAS con un altro software di server DLNA installato

Fare riferimento al manuale di istruzioni del dispositivo o del software e configurare le impostazioni per la condivisione multi-mediale.

Riproduzione di contenuti musicali da PC

Attenersi alla procedura descritta di seguito per utilizzare e riprodurre i contenuti musicali del PC.

Nota

Per i caratteri non supportati dall’unità verrà visualizzato il carattere “_” (sottolineatura).

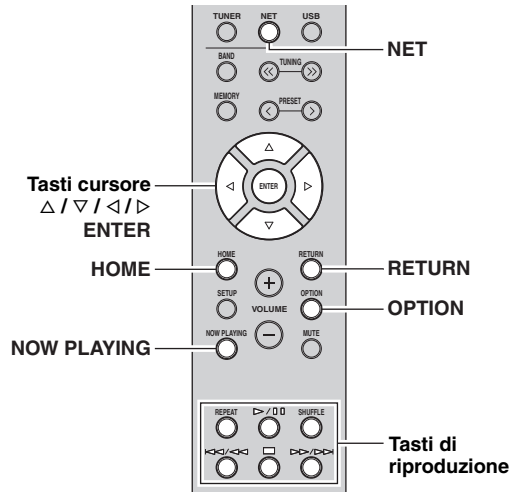

- 1** Premere ripetutamente NET per selezionare “Server” come sorgente di ingresso.



- 2** Utilizzare i tasti cursore (Δ/∇) per selezionare un server musicale e premere ENTER.



- 3** Utilizzare i tasti cursore per selezionare una voce e premere ENTER.

Se è selezionato un brano musicale, ha inizio la riproduzione e compaiono le informazioni di riproduzione.



- Se sul PC è in corso la riproduzione di un file musicale dall’unità, compaiono le informazioni sulla riproduzione.
- È possibile registrare il brano in riproduzione come predefinito (p. 42).
- Se si preme ripetutamente DISPLAY sul pannello anteriore, è possibile cambiare le informazioni di riproduzione sul display anteriore (p. 41).

Per controllare la riproduzione, utilizzare i tasti seguenti del telecomando.

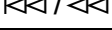
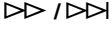
Tasti		Funzione
Tasti cursore		Selezionare un file musicale o una cartella.
ENTER		Avvia la riproduzione se premuto durante la selezione del contenuto. Scende di un livello se premuto quando viene selezionata una cartella.
RETURN		Sale di un livello.
Tasti di riproduzione		Interrompe/riprende la riproduzione.
		Interrompe la riproduzione.
		Salta avanti o indietro. (Tenendo premuto) cerca in avanti e indietro.
		
HOME		Mostra la directory principale del server musicale.
NOW PLAYING		Mostra le informazioni sul brano in riproduzione.



Si può anche utilizzare un Digital Media Controller (DMC) compatibile con DLNA per controllare la riproduzione. Per maggiori dettagli, vedere “DMC Control” (p. 45).

■ Impostazioni della riproduzione ripetuta/casuale

È possibile configurare le impostazioni della riproduzione ripetuta/shuffle dei contenuti del PC.

- 1 Se la sorgente di ingresso è “Server”, premere ripetutamente REPEAT o SHUFFLE sul tasto di riproduzione per selezionare il metodo di riproduzione.**

Tasti di riproduzione	Impostazione	Funzione
REPEAT	Off	Disattiva la funzione di ripetizione.
	One	Riproduce il brano corrente ripetutamente.
	All	Riproduce tutti i brani dell’album (cartella) ripetutamente.
SHUFFLE	Off	Disattiva la funzione shuffle.
	On	Riproduce i brani dell’album (cartella) corrente in ordine casuale.

Ascolto della radio su Internet

È possibile anche ascoltare le stazioni radio Internet di tutto il mondo.

Note

- Per utilizzare questa funzione, l'unità deve essere collegata a Internet (p. 14). È possibile controllare se i parametri di rete (per es. l'indirizzo IP) sono assegnati correttamente all'unità alla voce "Information" (p. 45) nel menu "Setup".
- Non è possibile riprodurre alcune stazioni radio Internet.
- L'unità utilizza vTuner, un servizio per database di stazioni radiofoniche Internet.
- Questo servizio può essere sospeso senza preavviso.

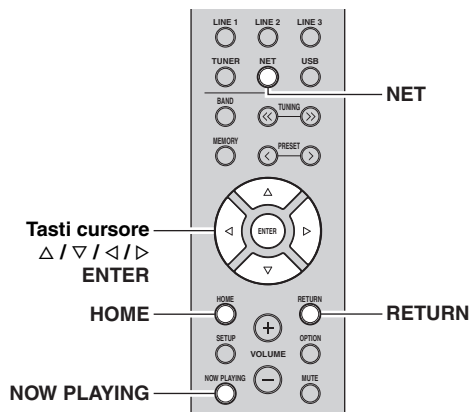

- 1 Premere ripetutamente NET per selezionare "Net Radio" come sorgente di ingresso.**
Sul display anteriore appare l'elenco delle stazioni.



- 2 Utilizzare i tasti cursore per selezionare una voce e premere ENTER.**

Se è selezionata una stazione radio Internet, ha inizio la riproduzione e compaiono le informazioni sulla riproduzione.



Per controllare la riproduzione, utilizzare i tasti seguenti del telecomando.

Tasti	Funzione
Tasti cursore	Selezionare la stazione radio Internet o la categoria, ad esempio il genere.
ENTER	Avvia la riproduzione se premuto durante la selezione di una stazione radio su Internet. Scende di un livello se premuto quando viene selezionata una categoria.
RETURN	Sale di un livello.
Tasti di riproduzione	<input type="checkbox"/> Interrompe la riproduzione.
HOME	Se premuto durante la riproduzione, visualizza le categorie superiori.
NOW PLAYING	Visualizza le informazioni di riproduzione per la stazione radio Internet.



- È possibile registrare la stazione riprodotta in quel momento come predefinita (p. 42).
- Se si preme ripetutamente DISPLAY sul pannello anteriore, è possibile cambiare le informazioni di riproduzione sul display anteriore (p. 41).
- A seconda della stazione alcune informazioni potrebbero non essere disponibili.

Registrazione delle stazioni radiofoniche Internet preferite (segnalibro)

Registrandolo le stazioni radiofoniche Internet preferite in “Bookmarks” è possibile accedervi rapidamente dalla cartella “Bookmarks” del pannello anteriore.

1 Selezionare una stazione radiofonica Internet sull'unità.

Questa operazione è necessaria per registrare la stazione per la prima volta.

2 Verificare l'ID vTuner dell'unità.

L'ID vTuner (indirizzo MAC dell'unità) è reperibile in “Information” (p. 45) nel menu “Setup”.

3 Accedere al sito web vTuner (<http://radio.vtuner.com/>) con il browser web sul proprio PC e digitare la ID vTuner.

È possibile modificare la lingua.



Immettere qui l'ID vTuner.



Per utilizzare questa funzione è necessario creare un account personale. Creare l'account utilizzando il proprio indirizzo e-mail.

4 Registrare le proprie stazioni radiofoniche preferite.

Fare clic sull'icona “Add” (♥+) accanto al nome della stazione.



Per rimuovere la stazione dalla cartella “Bookmarks”, selezionare “Bookmarks” nella schermata Home, quindi fare clic sull'icona “Remove” (♥-) accanto al nome della stazione.

Riproduzione di brani musicali iTunes/iPod attraverso una rete (AirPlay)

La funzione AirPlay permette di riprodurre la musica di iTunes o dell'iPod sull'unità per mezzo della rete.

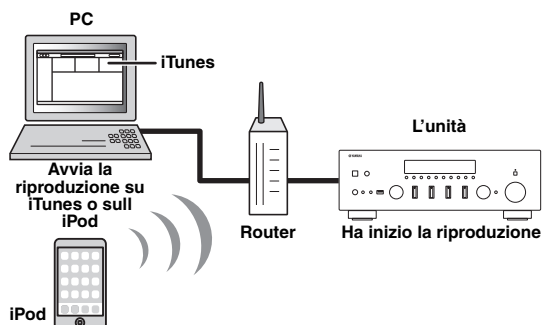

Nota

Per utilizzare questa funzione, l'unità e il PC o l'iPod devono essere opportunamente collegati allo stesso router (p. 14). È possibile controllare se i parametri di rete (per es. l'indirizzo IP) sono assegnati correttamente all'unità alla voce "Information" (p. 45) nel menu "Setup".

AirPlay funziona con iPhone, iPad e iPod touch con iOS 4.3.3 o successivo, Mac con OS X Mountain Lion e successivo e Mac e PC con iTunes 10.2.2 o successivo.
(a tutto agosto 2015)

Riproduzione di contenuti musicali da iPod/iTunes

Attenersi alla procedura descritta di seguito per riprodurre i contenuti musicali dell'iPod o di iTunes sull'unità.

1 Accendere l'unità e avviare iTunes sul PC, oppure visualizzare la schermata di riproduzione sull'iPod.

Se l'iTunes/iPod riconosce l'unità, compare l'icona AirPlay (📶).



Per gli iPod con iOS 7/8, viene visualizzata l'icona di AirPlay nel Centro di Controllo. Per accedere a Centro di Controllo, scorrere dal basso verso l'alto della schermata.

iTunes (esempio)



iPod iOS6 (esempio)

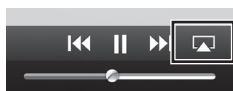

iPod iOS7/iOS8 (esempio)



Nota

In caso l'icona non compaia, controllare se l'unità ed il PC o l'iPod sono opportunamente collegati al router.

2 Sull'iTunes/iPod, fare clic (toccare) sull'icona AirPlay e selezionare l'unità (nome dell'unità nella rete) come dispositivo di uscita audio.

iTunes (esempio)



iPod (esempio)



Nome dell'unità nella rete

3 Seleziona un brano e avvia la riproduzione.

L'unità seleziona automaticamente "AirPlay" come sorgente di ingresso e avvia la riproduzione. Le informazioni sulla riproduzione appaiono sul display anteriore.



- Se si preme ripetutamente DISPLAY sul pannello anteriore, è possibile cambiare le informazioni di riproduzione sul display anteriore (p. 41).
- È possibile accendere automaticamente l'unità quando si avvia la riproduzione su iTunes o su iPod impostando "Standby (Network Standby)" (p. 45) nel menu "Setup" su "On".
- È possibile modificare il nome della rete (il nome dell'unità sulla rete) visualizzato su iTunes/iPod in "Network Name" (p. 46) nel menu "Setup".
- È possibile regolare il volume dell'unità da iPod/iTunes durante la riproduzione.

ATTENZIONE

Se si utilizzano i comandi di iTunes/iPod per regolare il volume, questo potrebbe essere inaspettatamente alto. Ciò potrebbe danneggiare l'unità o i diffusori. Se il volume aumenta improvvisamente durante la riproduzione, interromperla immediatamente su iPod/iTunes.

Per controllare la riproduzione, utilizzare i tasti seguenti del telecomando.

Tasti		Funzioni
Tasti di riproduzione	▷ / ◻◻	Interrompe/riprende la riproduzione.
	◻	Interrompe la riproduzione.
	◀◀ / ◀◀	Salta avanti o indietro.
	▶▶ / ▶▶	
	REPEAT	Modifica le impostazioni della riproduzione ripetuta.
	SHUFFLE	Modifica le impostazioni della riproduzione casuale.

Nota

Per controllare la riproduzione su iTunes con il telecomando dell'unità, bisogna configurare le preferenze di iTunes per attivare in anticipo il controllo di questo dai diffusori remoti.

iTunes (esempio della versione inglese)

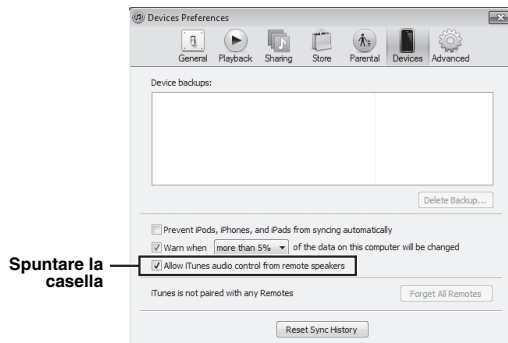

Riproduzione dei brani musicali presenti su un dispositivo di memorizzazione USB

Sull'unità è possibile riprodurre i brani musicali presenti su un dispositivo di memorizzazione USB. Per maggiori informazioni fare riferimento ai manuali di istruzioni del dispositivo di memorizzazione USB.

Note

- L'unità supporta i dispositivi di memorizzazione di massa USB in formato FAT16 o FAT32 (p. es. memorie flash o lettori audio portatili).
- L'unità supporta la riproduzione di file WAV (solo formato PCM), AIFF, MP3, WMA, MPEG-4 AAC, FLAC, ALAC e DSD.
- L'unità è compatibile con una frequenza di campionamento fino a un massimo di 192 kHz per file WAV, AIFF e FLAC, di 96 kHz per file ALAC e di 48 kHz per altri file.
- L'unità è compatibile con file da 2,8 MHz/5,6 MHz (1 bit) DSD.
- Non collegare dispositivi diversi dai dispositivi di memorizzazione di massa USB (come per esempio caricatori o hub USB, PC, lettori di schede, dischi esterni ecc.)
- I dispositivi USB con crittografia non possono essere utilizzati.
- Non è possibile riprodurre contenuti Digital Rights Management (DRM).
- A seconda del modello o del produttore del dispositivo di memorizzazione USB, alcune funzioni potrebbero non essere compatibili.

Collegamento di un dispositivo di memorizzazione USB

1 Collegare il dispositivo di memorizzazione USB alla presa USB.

Questa unità (fronte)



Se il dispositivo di memorizzazione USB contiene molti file, i tempi di caricamento potrebbero essere lunghi. In questo caso, viene visualizzato "Loading..." nel display anteriore.

Note

- Scollegare il dispositivo USB di memorizzazione dalla presa USB quando non è in uso.
- Interrompere la riproduzione dal dispositivo di memorizzazione USB prima di scollegarlo dalla presa USB.
- Il collegamento del PC a una presa USB dell'unità non è possibile.

Riproduzione dei contenuti di un dispositivo di memorizzazione USB

Attenersi alla procedura descritta di seguito per utilizzare e riprodurre i contenuti del dispositivo di memorizzazione USB.

Nota

Per i caratteri non supportati dall'unità verrà visualizzato il carattere “_” (sottolineatura).

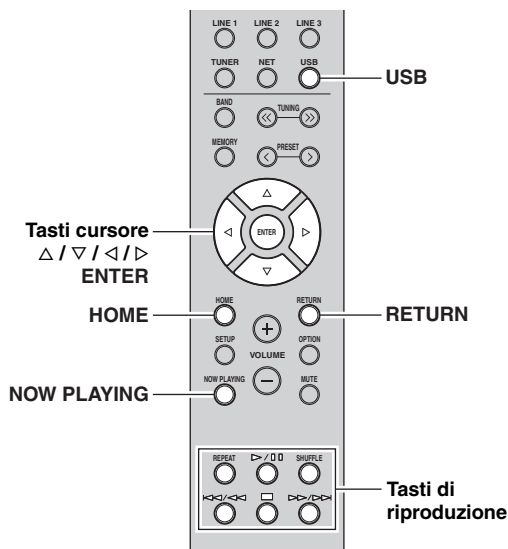

1 Premere USB per selezionare "USB" come sorgente d'ingresso.



2 Utilizzare i tasti cursore per selezionare una voce e premere ENTER.

Se è selezionato un brano musicale, ha inizio la riproduzione e compaiono le informazioni di riproduzione.



- È possibile registrare il brano in riproduzione come predefinito (p. 42).
- Se si preme ripetutamente DISPLAY sul pannello anteriore, è possibile cambiare le informazioni di riproduzione sul display anteriore (p. 41).

Per controllare la riproduzione, utilizzare i tasti seguenti del telecomando.

Tasti	Funzione
Tasti cursore	Selezionare un file musicale o una cartella.
ENTER	Avvia la riproduzione se premuto durante la selezione di un file musicale. Scende di un livello se premuto quando viene selezionata una cartella.
RETURN	Sale di un livello.
Tasti di riproduzione	Interrompe/riprende la riproduzione.
	Interrompe la riproduzione.
	Salta avanti o indietro.
	Salta avanti o indietro.
HOME	Visualizza la directory principale del dispositivo USB.
NOW PLAYING	Mostra le informazioni sul brano in riproduzione.

■ Impostazioni della riproduzione ripetuta/casuale

È possibile configurare le impostazioni della riproduzione ripetuta/casuale dei contenuti del dispositivo di memorizzazione USB.

1 Se la sorgente di ingresso è "USB," premere REPEAT o SHUFFLE sui tasti di riproduzione per selezionare il metodo di riproduzione.

Tasti di riproduzione	Impostazione	Funzione
REPEAT	Off	Disattiva la funzione di ripetizione.
	One	Riproduce il brano corrente ripetutamente.
	All	Riproduce tutti i brani dell'album (cartella) ripetutamente.
SHUFFLE	Off	Disattiva la funzione shuffle.
	On	Riproduce i brani dell'album (cartella) corrente in ordine casuale.

Riproduzione di brani musicali con l'iPod

Utilizzando il cavo USB fornito con l'iPod, è possibile riprodurre la musica dell'iPod sull'unità.

Nota

A seconda del modello o della versione software dell'iPod, alcune funzioni potrebbero non essere compatibili o l'unità potrebbe non rilevare l'iPod.

Made for

- iPod touch (2nd, 3rd, 4th and 5th generation)
- iPod nano (2nd, 3rd, 4th, 5th, 6th and 7th generation)
- iPhone 6, iPhone 6 Plus, iPhone 5s, iPhone 5c, iPhone 5, iPhone 4S, iPhone 4, iPhone 3GS, iPhone 3G (a tutto agosto 2015)

Collegamento di un iPod

Collegare l'iPod all'unità con il cavo USB fornito con l'iPod.

1 Collegare il cavo USB all'iPod.

2 Collegare il cavo USB alla presa USB.

Questa unità (fronte)

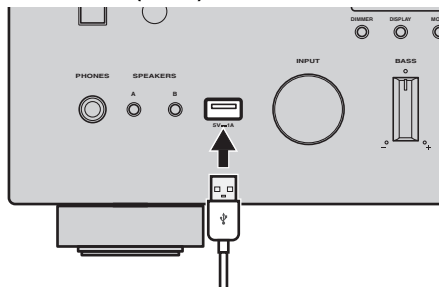

Se "Standby (Network Standby)" (p. 45) nel menu "Setup" è impostato su "Off", l'iPod continua a caricarsi fino a 4 ore se l'unità va in modalità standby mentre l'iPod si sta caricando.

Nota

Scollegare l'iPod dalla presa USB quando non è in uso.

Riproduzione di contenuti dell'iPod

Attenersi alla procedura descritta di seguito per utilizzare e riprodurre i contenuti dell'iPod.

Nota

Per i caratteri non supportati dall'unità verrà visualizzato il carattere " _ " (sottolineatura).

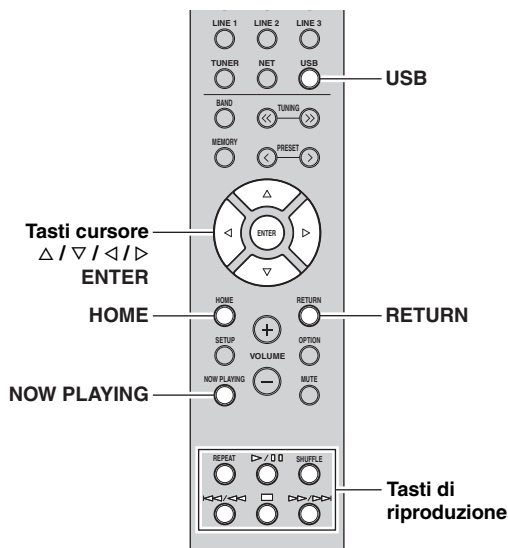

1 Premere USB per selezionare "USB" come sorgente d'ingresso.





2 Utilizzare i tasti cursore per selezionare una voce e premere ENTER.

Se è selezionato un brano musicale, ha inizio la riproduzione e compaiono le informazioni di riproduzione.



- Se si preme ripetutamente DISPLAY sul pannello anteriore, è possibile modificare le informazioni di riproduzione sul display anteriore (p. 41).
- Per utilizzare l'iPod manualmente per selezionare i contenuti o controllare la riproduzione, passare alla modalità di riproduzione semplice (p. 40).

Per controllare la riproduzione, utilizzare i tasti seguenti del telecomando.

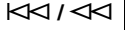
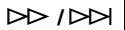
Tasti		Funzione
Tasti cursore		Selezionano un file musicale, un album o un genere.
ENTER		Avvia la riproduzione se premuto durante la selezione di un file musicale. Scende di un livello se premuto durante la selezione di un album o di un genere.
RETURN		Sale di un livello.
Tasti di riproduzione		Interrompe/riprende la riproduzione.
		Interrompe la riproduzione.
		Salta avanti o indietro. (Tenendo premuto) cerca in avanti e indietro.
		Salta avanti o indietro. (Tenendo premuto) cerca in avanti e indietro.
HOME		Visualizza il menu superiore dell'iPod.
NOW PLAYING		Mostra le informazioni sul brano in riproduzione.

■ Uso dell'iPod stesso o del telecomando (riproduzione semplice)

1 Premere MODE sul pannello anteriore per passare alla modalità di riproduzione semplice.

Durante la modalità di riproduzione semplice, sul pannello anteriore solo il nome dell'ingresso viene visualizzato. Per verificare le informazioni della riproduzione, guardare lo schermo dell'iPod.



Per uscire dalla modalità di riproduzione semplice, premere nuovamente MODE.

2 Per avviare la riproduzione utilizzare lo stesso iPod o il telecomando.

Usare i seguenti tasti del telecomando per controllare la modalità di riproduzione semplice.

Tasti operativi del telecomando		Funzione
Tasti cursore		Selezionare una voce.
ENTER		Confermare la selezione.
RETURN		Ritorna allo stato precedente.
Tasti di riproduzione		Avvia la riproduzione o l'interrompe temporaneamente.
		Interrompe la riproduzione.
		Salta avanti o indietro. (Tenendo premuto) cerca in avanti e indietro.
		Salta avanti o indietro. (Tenendo premuto) cerca in avanti e indietro.

■ Impostazioni della riproduzione ripetuta/casuale

È possibile configurare le impostazioni della riproduzione ripetuta/casuale dell'iPod.

1 Se la sorgente di ingresso è "USB," premere REPEAT o SHUFFLE sui tasti di riproduzione per selezionare il metodo di riproduzione.

Tasti di riproduzione	Impostazione	Funzione
REPEAT	Off	Disattiva la funzione di ripetizione.
	One	Riproduce il brano corrente ripetutamente.
	All	Riproduce tutti i brani ripetutamente.
SHUFFLE	Off	Disattiva la funzione shuffle.
	Songs	Riproduce i brani in ordine casuale.
	Albums	Riproduce gli album in ordine casuale.



L'uso o la visualizzazione della riproduzione ripetuta/casuale può variare, a seconda del tipo o della versione del software dell'iPod utilizzato.

Scelta delle informazioni visualizzate sul display anteriore

Quando si seleziona una sorgente di rete o USB come sorgente d'ingresso, è possibile scegliere le informazioni di riproduzione sul pannello anteriore.

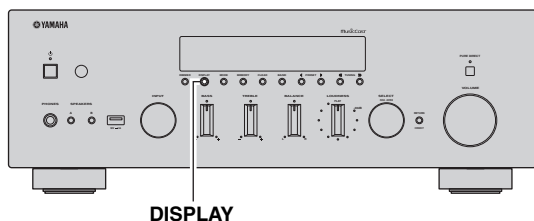

1 Premere DISPLAY.

Ogni volta che si preme il tasto, la voce visualizzata cambia.



Le informazioni corrispondenti alla voce visualizzata compaiono dopo circa 3 secondi.



Sorgente di ingresso	Voce
Bluetooth Server AirPlay USB (comprende iPod)	Track (titolo del brano), Artist (nome dell'artista), Album (nome dell'album), Time
Net Radio	Track (titolo del brano), Album (nome dell'album), Time, Station (nome della stazione)

Registrazione del brano/della stazione in corso di riproduzione (funzione Preselezione)

Quando si selezionano sorgenti di rete e USB come sorgente di ingresso, è possibile registrare il brano o la stazione in riproduzione come preselezione fino ad un massimo di 40.

In seguito, è possibile richiamare ogni brano/stazione preselezionato/a premendone i numeri di preselezione.

Le seguenti sorgenti di ingresso possono essere impostate come preselezioni.

Server, Net Radio, USB (eccetto iPod) e servizi in streaming.

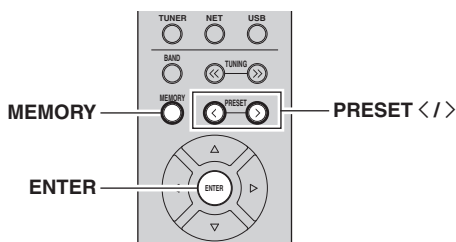

Richiamo di una preselezione

- 1** Selezionare la sorgente di ingresso di cui si desidera richiamare la preselezione.
- 2** Premere **PRESET </>** per selezionare una stazione preselezionata.
- 3** Per richiamare la preselezione premere **ENTER**.

Registrazione su una preselezione

- 1** Riproduzione di un brano o di una stazione in streaming che si desidera registrare.

- 2** Tenere premuto **MEMORY** per più di 3 secondi.

Quando si registra un brano/una stazione per la prima volta, il brano/la stazione radio selezionati vengono registrati con il numero di preselezione "01". In seguito ogni brano o stazione radio selezionati saranno registrati con un numero di preselezione vuoto (inutilizzato), successivo a quello registrato più di recente.



Per selezionare un numero di preselezione per la registrazione, premere **PRESET </>** o i tasti cursore (**</>**).

- 3** Per registrare la preselezione premere nuovamente **MEMORY**.

Configurazione delle impostazioni di riproduzione per sorgenti di riproduzione diverse (menu Option)

È possibile configurare impostazioni di riproduzione distinte per sorgenti di riproduzione diverse. Questo menu consente una facile configurazione delle impostazioni durante la riproduzione.

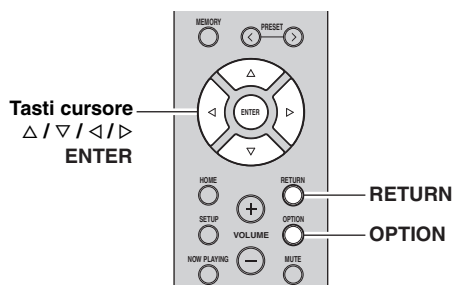

1 Premere OPTION.



2 Utilizzare i tasti cursore per selezionare una voce e premere ENTER.

☀
Per tornare allo stato precedente durante le operazioni nel menu, premere RETURN.

3 Per selezionare un'impostazione (◀ / ▶) utilizzare i tasti cursore.

4 Per uscire dal menu, premere OPTION.

Voci del menu Option

☀
Le voci disponibili variano a seconda della sorgente di ingresso selezionata.

Voce	Funzione	Pagina
Volume Trim	Corregge le differenze di volume tra le sorgenti di ingresso.	43
Signal Info.	Visualizza le informazioni sul segnale audio.	43
Auto Preset	Registra automaticamente come preselezionate le stazioni radio FM che emettono segnali forti.	24
Clear Preset	Cancella le stazioni radio registrate nei numeri di preselezione.	26
TrafficProgram	Ricerca automaticamente le stazioni con informazioni sul traffico.	27
Vol.Interlock (Volume interlock)	Attiva/disattiva i controlli del volume da iTunes/iPod tramite AirPlay.	43

■ Volume Trim

Corregge le differenze di volume tra le sorgenti di ingresso. Se le differenze di volume sono fastidiose quando si passa a una nuova sorgente di ingresso, utilizzare questa funzione per correggerle.

☀
Questa impostazione è applicata separatamente a tutte le sorgenti di ingresso.

Intervallo di impostazione

Da -10,0 dB a 0,0 dB a +10,0 dB (con incrementi di 0,5 dB)

Impostazione predefinita

0,0 dB

■ Signal Info.

Visualizza le informazioni sul segnale audio.

Scelte

FORMAT	Formato audio del segnale di ingresso.
SAMPLING	Il numero di campioni al secondo del segnale digitale di ingresso.

☀
Per cambiare le informazioni sul display anteriore, premere ripetutamente i tasti cursore (Δ / ▽).

■ Vol.Interlock (Volume interlock)

Attiva/disattiva i controlli del volume da iTunes/iPod tramite AirPlay.

Impostazioni

Off	Disattiva i controlli del volume da iTunes/iPod.
Ltd (impostazione predefinita)	Attiva i controlli del volume da iTunes/iPod entro l'intervallo limitato (da -80,0 dB a -20,0 dB e mute).
Full	Attiva i controlli del volume da iTunes/iPod a tutta gamma (da -80,0 dB a +16,5 dB e mute).

Configurazione di varie funzioni (menu Setup)

È possibile configurare le varie funzioni dell'unità.

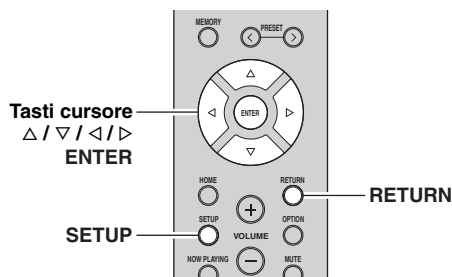

1 Premere SETUP.



2 Per selezionare un menu, utilizzare i tasti cursore (Δ / ▽).



3 Premere ENTER.



4 Utilizzare i tasti cursore (◀/▶) per selezionare un'impostazione e premere ENTER.



Per tornare allo stato precedente durante le operazioni nel menu, premere RETURN.

5 Per uscire dal menu, premere SETUP.

Voci del menu Setup

Voce del menu	Funzione	Pagina	
Network	Connection	Seleziona il metodo di connessione di rete.	45
	Information	Mostra le informazioni di rete per l'unità.	45
	IP Address	Configura i parametri di rete (per es. l'indirizzo IP).	45
	DMC Control	Determina se consentire l'uso di un Digital Media Controller (DMC) compatibile con DLNA per controllare la riproduzione.	45
	Standby (Network Standby)	Determina se attivare/disattivare la funzione che accende l'unità da altri dispositivi di rete.	45
	Network Name	Modifica il nome della rete (il nome dell'unità sulla rete) visualizzato su altri dispositivi di rete.	46
	Update (Network Update)	Aggiorna il firmware attraverso la rete.	46
Bluetooth	On/Off	Attiva/disattiva le funzioni <i>Bluetooth</i> .	46
	Standby (Bluetooth Standby)	Determina se attivare/disattivare la funzione che accende l'unità da altri dispositivi <i>Bluetooth</i> (standby <i>Bluetooth</i>).	46
	Audio Receive	Riceve impostazioni audio dal dispositivo <i>Bluetooth</i> .	46
	Audio Send	Trasmette audio dall'unità ai diffusori o alle cuffie <i>Bluetooth</i> .	46
Max Volume	Imposta il volume massimo in modo da evitare livelli sonori eccessivi.	47	
Initial Volume	Imposta il volume iniziale all'accensione del ricevitore.	47	
AutoPowerStdby (Auto Power Standby)	Imposta il periodo di tempo per la funzione di standby automatico.	47	
ECO Mode	Attiva/disattiva la modalità ECO (modalità di risparmio energetico).	47	

Network

Configura le impostazioni di rete.

■ Connection

Seleziona il metodo di connessione di rete.

Wired	Selezionare questa opzione quando si desidera collegare l'unità a una rete con un cavo di rete disponibile in commercio (p. 15).
Wireless	Selezionare questa opzione quando si desidera collegare l'unità a una rete via router wireless o punto di accesso (p. 16, 17, 18).
WirelessDirect	Selezionare questa opzione quando si desidera collegare direttamente un dispositivo mobile all'unità. Per maggiori informazioni sulle impostazioni, fare riferimento a "Connessione diretta di un dispositivo mobile all'unità (Wireless Direct)" (p. 19).
Extend	Visualizza il metodo di connessione della rete MusicCast.

■ Information

Mostra le informazioni di rete per l'unità.

NEW FW Available	Appare nel caso sia disponibile un aggiornamento del firmware dell'unità (p. 50).
STATUS	Lo stato di connessione della rete.
MC NET	Stato del MusicCast Network. Se viene visualizzato il messaggio "Ready" è possibile utilizzare l'app MusicCast CONTROLLER.
MAC	Visualizza l'indirizzo MAC dell'unità. L'indirizzo MAC varia a seconda del metodo di connessione (LAN cablata o LAN wireless / Wireless Direct).
SSID	(Quando si utilizza una connessione LAN wireless o Wireless Direct) L'SSID di questa unità su una rete wireless.
IP	Indirizzo IP.
SUBNET	Maschera di sottorete.
GATEWAY	L'indirizzo IP del gateway predefinito.
DNS P	L'indirizzo IP del server DNS principale.
DNS S	L'indirizzo IP del server DNS secondario.
VTUNER	ID della radio Internet (vTuner)

■ IP Address

Configura i parametri di rete (per es. l'indirizzo IP).

DHCP

Determina se utilizzare un server DHCP.

Off	Non utilizza un server DHCP. Configurare i parametri di rete manualmente. Per ulteriori informazioni, vedere "Impostazioni manuali di rete".
On (impostazione predefinita)	Utilizza un server DHCP per ottenere automaticamente i parametri di rete (per es. l'indirizzo IP) dell'unità.

Impostazioni manuali di rete

1 Imposta "DHCP" su "Off".

2 Utilizzare i tasti cursore (Δ / ∇) per selezionare un tipo di parametro.

IP	Specifica un indirizzo IP.
SUBNET	Specifica una maschera di sottorete.
GATEWAY	Specifica l'indirizzo IP del gateway predefinito.
DNS P	Specifica l'indirizzo IP del server DNS principale.
DNS S	Specifica l'indirizzo IP del server DNS secondario.

3 Utilizzare i tasti cursore (\leftarrow / \rightarrow) per selezionare la posizione di modifica.



(Esempio: impostazione Indirizzo IP)

Utilizzare i tasti cursore (\leftarrow / \rightarrow) per passare da un segmento all'altro dell'indirizzo (Address1, Address2...).

4 Utilizzare i tasti cursore (Δ / ∇) per modificare un valore.

5 Per uscire dal menu, premere SETUP.

■ DMC Control

Determina se consentire l'uso di un Digital Media Controller (DMC) compatibile con DLNA per controllare la riproduzione.

Disable	Non consente l'uso di controller DMC per controllare la riproduzione.
Enable (impostazione predefinita)	Consente l'uso di controller DMC per controllare la riproduzione.



Un Digital Media Controller (DMC) è un dispositivo in grado di controllare altri dispositivi di rete. Se si attiva questa funzione, è possibile controllare la riproduzione dell'unità da controller DMC (per es. Windows Media Player 12) sulla stessa rete.

■ Standby (Network Standby)

Determina se l'unità può essere accesa con i comandi di altri dispositivi di rete (standby di rete).

Off	Disattiva la funzione di standby di rete.
On	Attiva la funzione di standby di rete. (L'unità assorbe più energia rispetto al caso in cui viene selezionato "Off".)
Auto (predefinito)	Attiva la funzione di standby di rete. Quando l'unità viene scollegata dalla rete, viene impostata sulla modalità di risparmio energetico.

■ Network Name

Modifica il nome della rete (il nome dell'unità sulla rete) visualizzato su altri dispositivi di rete.

1 Selezionare "Network Name".



2 Premere ENTER due volte per accedere alla schermata di modifica del nome.



3 Utilizzare i tasti cursore (◀/▶) per spostare la posizione di modifica e i tasti cursore (△/▽) per selezionare un carattere.



È possibile inserire / cancellare un carattere premendo PRESET > (per inserire) o PRESET < (per cancellare).

4 Per confermare il nuovo nome, premere ENTER.

5 Per uscire dal menu, premere SETUP.

■ Update (Network Update)

Aggiorna il firmware attraverso la rete.

Perform Update	Avvia la procedura per aggiornare il firmware dell'unità. Per maggiori dettagli, vedere "Aggiornamento del firmware dell'unità attraverso la rete" (p. 50).
Version	Visualizza la versione del firmware installato sull'unità.
ID	Visualizza il numero di ID di sistema.

Bluetooth

Configura le impostazioni *Bluetooth*.

■ On/Off

Attiva/disattiva la funzione *Bluetooth* (p. 28).

Off	Disattiva la funzione <i>Bluetooth</i> .
On (impostazione predefinita)	Attiva la funzione <i>Bluetooth</i> . Immediatamente dopo la selezione di "On", viene messa in pausa l'uscita della sorgente di rete.

■ Standby (*Bluetooth Standby*)

Determina se attivare/disattivare la funzione che accende l'unità da altri dispositivi *Bluetooth* (standby *Bluetooth*). Se questa funzione viene impostata su "On", l'unità si accende automaticamente quando viene eseguita un'operazione di connessione sul dispositivo *Bluetooth*.

Off	Disattiva la funzione di standby di <i>Bluetooth</i> .
On (impostazione predefinita)	Attiva la funzione di standby di <i>Bluetooth</i> . (L'unità assorbe più energia rispetto al caso in cui viene selezionato "Off".)



Questa impostazione non è disponibile se "Standby (Network Standby)" (p. 45) è impostato su "Off".

■ Audio Receive

Riceve impostazioni audio dal dispositivo *Bluetooth*.

Disconnect	Disconnette il dispositivo <i>Bluetooth</i> connesso. Per disconnettere il dispositivo <i>Bluetooth</i> premere ENTER sul telecomando.
-------------------	--

■ Audio Send

Trasmette audio dall'unità ai diffusori o alle cuffie *Bluetooth*.

Off (impostazione predefinita)	Impossibile trasmettere audio.
On	Abilita la trasmissione audio. Specificare le impostazioni di trasmissione audio usando l'app MusicCast CONTROLLER dedicata per dispositivi mobili.

Max Volume

Imposta il volume massimo in modo da evitare livelli sonori eccessivi.

Intervallo di impostazione

Da -30 dB a +15,0 dB a +16,5 dB (fase di 5 dB)

Impostazione predefinita

+16,5 dB

Initial Volume

Imposta il volume iniziale all'accensione del ricevitore.

Intervallo di impostazione

Off, Mute, Da -80,0 dB a +16,5 dB (fase di 0,5 dB)

Impostazione predefinita

Off

AutoPowerStdby (Auto Power Standby)

Attiva/disattiva la funzione di standby automatico. Se non si utilizza l'unità per il periodo di tempo specificato, l'unità entra automaticamente in modalità standby.

Off	Non imposta automaticamente l'unità in modalità standby.
On (impostazione predefinita)	Imposta automaticamente l'unità in modalità standby. Se viene selezionato NET, BLUETOOTH o USB come sorgente di ingresso, l'unità passa alla modalità di standby se non vi sono interventi per 20 minuti. Se non vi sono interventi per 8 ore su nessuna delle sorgenti di ingresso l'unità passa alla modalità di standby.



Immediatamente prima dell'attivazione della modalità standby per l'unità, sul display anteriore viene visualizzato "AutoPowerStdby" e viene avviato il conto alla rovescia.

ECO Mode

Attiva/disattiva la modalità ECO (risparmio energetico). Quando la modalità ECO è attiva, è possibile ridurre il consumo di energia dell'unità.

La nuova impostazione diventerà effettiva dopo il riavvio dell'unità. Ricordare di premere ENTER per riavviare l'unità dopo aver selezionato un'impostazione.

Off (impostazione predefinita)	Disattiva la modalità ECO.
On	Attiva la modalità ECO.

Nota

Quando "ECO Mode" è impostato su "On", è possibile che il display anteriore diventi scuro.

Configurazione delle impostazioni di sistema (menu **ADVANCED SETUP**)

Configurare le impostazioni di sistema dell'unità mediante il display anteriore.

- 1 Spegnere l'unità.
- 2 Tenendo premuto RETURN sul pannello anteriore, premere ϕ (alimentazione).

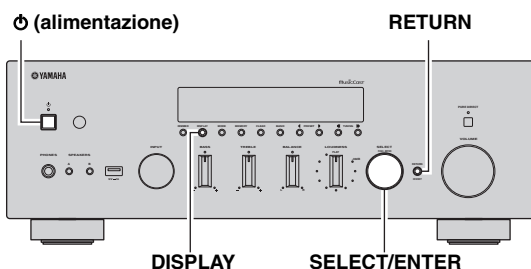

- 3 Ruotare SELECT/ENTER per selezionare una voce.
- 4 Premere SELECT/ENTER per selezionare un'impostazione.
- 5 Premere ϕ (alimentazione) per spegnere l'unità e riaccenderla.
Le nuove impostazioni diventano effettive.

Voci del menu **ADVANCED SETUP**

Voce	Funzione	Pagina
SP IMP.	Modifica l'impostazione dell'impedenza dei diffusori.	48
REMOTE ID	Seleziona l'ID del telecomando dell'unità.	48
INIT	Ripristina le impostazioni predefinite.	48
UPDATE	Aggiorna il firmware.	49
VERSION	Controlla la versione del firmware installato sull'unità.	49

Modifica di impostazione dell'impedenza dei diffusori (**SP IMP.**)

SP IMP. . . . 8ΩMIN

Modificare le impostazioni dell'impedenza dei diffusori dell'unità a seconda dell'impedenza dei diffusori collegati.

Impostazioni

4 Ω MIN	Selezionare questa opzione quando si vogliono collegare all'unità diffusori con un'impedenza compresa tra 4 ohm e meno di 8 ohm.
8 Ω MIN (Impostazione predefinita)	Selezionare questa opzione quando si vogliono collegare all'unità diffusori con un'impedenza di 8 ohm o più.

Selezione dell'ID del telecomando (**REMOTE ID**)

REMOTE ID • AUTO

Se si utilizzano diversi ricevitori nello stesso locale, impostare l'ID del telecomando di questa unità su ID1 (e impostare l'altro ricevitore su una diversa ID1) può evitare interferenze da altri telecomandi.

Impostazioni

ID1, AUTO (impostazione predefinita)

Ripristino delle impostazioni predefinite (**INIT**)

INIT CANCEL

Ripristina le impostazioni predefinite per l'unità.

Scelte

ALL	Ripristina le impostazioni predefinite per l'unità.
NETWORK	Inizializza tutte le impostazioni di rete, <i>Bluetooth</i> a USB. Quando si esegue l'inizializzazione, l'impostazione predefinita (p. 42) registrata dall'ingresso NET/USB verrà cancellata.
CANCEL	Non effettua l'inizializzazione.

Aggiornamento del firmware (UPDATE)

UPDATE • NETWORK

A seconda delle esigenze, verranno pubblicati nuovi firmware con funzioni aggiuntive o miglioramenti del prodotto. Se l'unità è collegata a Internet, è possibile scaricare il firmware dalla rete. Per ulteriori informazioni, fare riferimento alle informazioni contenute negli aggiornamenti.

■ Procedura di aggiornamento del firmware

Non eseguire questa procedura se non occorre aggiornare il firmware. Inoltre, leggere le informazioni fornite con gli aggiornamenti prima di aggiornare il firmware.

- 1 **Premere ripetutamente SELECT/ENTER per selezionare "USB" o "NETWORK" e premere DISPLAY per avviare l'aggiornamento del firmware.**

Scelte

USB	Aggiorna il firmware mediante un dispositivo di memorizzazione USB.
NETWORK	Aggiorna il firmware attraverso la rete.



Se l'unità rileva un firmware più aggiornato nella rete, comparirà "NEW FW Available" nella voce "Information" del menu "Network". In questo caso, è possibile aggiornare il firmware dell'unità seguendo la procedura descritta in "Aggiornamento del firmware dell'unità attraverso la rete" (p. 50).

Controllo della versione del firmware (VERSION)

VERSION • • XX.XX

Controllare la versione del firmware installato sull'unità.



- È possibile anche controllare la versione del firmware alla voce "Update (Network Update)" (p. 46) del menu "Setup".
- La visualizzazione della versione del firmware potrebbe richiedere alcuni istanti.

Aggiornamento del firmware dell'unità attraverso la rete

A seconda delle esigenze, verranno pubblicati nuovi firmware con funzioni aggiuntive o miglioramenti del prodotto. Se l'unità è collegata a Internet, è possibile scaricare il firmware dalla rete e aggiornarlo.

Note

- Non utilizzare l'unità o scollegare il cavo di alimentazione o di rete durante l'aggiornamento del firmware. L'aggiornamento del firmware richiede circa 20 minuti o più, a seconda della velocità della connessione Internet.
- Se l'unità è collegata alla rete wireless mediante un apposito adattatore, potrebbe non essere possibile aggiornare la rete a seconda di stato della connessione wireless. In questo caso, aggiornare il firmware mediante un dispositivo di memorizzazione USB (p. 49).



È possibile anche aggiornare il firmware utilizzando il dispositivo di memorizzazione USB dal menu "ADVANCED SETUP" (p. 49).

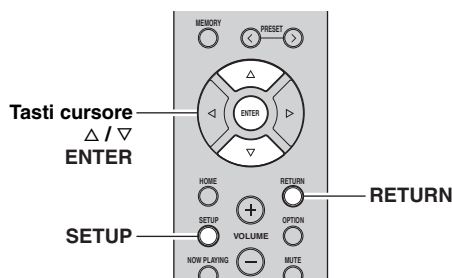

6 Per avviare l'aggiornamento, premere ENTER.

L'unità si riavvia e inizia l'aggiornamento.



Per annullare l'operazione senza aggiornare il firmware, premere SETUP.

7 Se sul display anteriore compare "UPDATE SUCCESS", premere \odot (alimentazione) sul pannello anteriore.

L'aggiornamento del firmware è completato.

1 Premere SETUP.

2 Con i tasti cursore (Δ / ∇) selezionare "Network" e premere ENTER.

3 Con i tasti cursore (Δ / ∇) selezionare "Information" e premere ENTER.

Se è disponibile un nuovo firmware sul display anteriore apparirà "NEW FW Available".



4 Premere RETURN per ritornare allo stato precedente.

5 Con i tasti cursore (Δ / ∇) selezionare "Update" e premere ENTER.



Risoluzione dei problemi

Fare riferimento alla seguente tabella se l'unità non funziona correttamente. Se il problema riscontrato non fosse presente nell'elenco o se i rimedi proposti non fossero di aiuto, mettere l'unità in standby, scollegare il cavo di alimentazione e mettersi in contatto col rivenditore autorizzato o centro assistenza Yamaha più vicino.

■ Generale

Problema	Causa	Rimedio	Vedere pagina
L'unità non si accende.	Il circuito di protezione è entrato in funzione 3 volte di seguito. Se l'unità è in questa condizione, l'indicatore di standby dell'unità lampeggia quando si cerca di operare l'accensione.	La funzione di accensione dell'unità viene disattivata come misura di sicurezza. Contattare il rivenditore Yamaha o il centro d'assistenza più vicino per riparare l'unità.	—
	Il cavo di alimentazione non è collegato o la spina non è bene inserita.	Collegare il cavo di alimentazione in modo stabile.	—
	Il circuito di protezione è stato attivato a causa di un corto circuito, o altro.	Verificare che i cavi dei diffusori non si tocchino e quindi riaccendere l'unità.	12
	Il microprocessore interno si è bloccato a causa di una scarica elettrica (ad esempio un fulmine ed elettricità statica eccessiva) o a causa di una caduta di tensione.	Spegnere (OFF) \odot (alimentazione) sul pannello anteriore, quindi riaccenderlo (ON) dopo almeno 15 secondi. (Se il problema persiste, collegare il cavo di alimentazione dalla presa di corrente e ricollegarlo.)	—
L'unità non si spegne.	Il microprocessore interno si è bloccato a causa di una scarica elettrica (ad esempio un fulmine ed elettricità statica eccessiva) o a causa di una caduta di tensione.	Spegnere (OFF) \odot (alimentazione) sul pannello anteriore, quindi riaccenderlo (ON) dopo almeno 15 secondi. (Se il problema persiste, collegare il cavo di alimentazione dalla presa di corrente e ricollegarlo.)	—
Nessun suono.	Collegamenti errati dei cavi ai connettori di ingresso o uscita.	Collegare correttamente i cavi. Se il problema persiste, i cavi potrebbero essere difettosi.	11
	Non è stata selezionata alcuna sorgente di ingresso valida.	Selezionare una sorgente di ingresso valida con il selettore INPUT sul pannello anteriore (o uno dei pulsanti di selezione della sorgente di ingresso sul telecomando).	21
	Gli interruttori SPEAKERS A/B non sono stati impostati correttamente.	Attivare il corrispondente interruttore SPEAKERS A o SPEAKERS B.	21
	Le connessioni dei diffusori non sono stabili.	Assicurare le connessioni.	11
	L'uscita è stata esclusa.	Disabilitare l'esclusione.	9
	L'impostazione Max volume o Initial volume è troppo bassa.	Verificare le impostazioni per "Max Volume" e "Initial Volume" nel menu "Setup".	47
	Il dispositivo corrispondente alla sorgente di ingresso selezionata è spento o non è in riproduzione.	Accendere il dispositivo e assicurarsi che sia in riproduzione.	—
	L'uscita audio di un dispositivo connesso all'ingresso audio digitale (prese COAXIAL/OPTICAL) è impostato su un valore diverso da PCM.	Impostare l'uscita audio del dispositivo connesso su PCM.	—
Il suono si interrompe all'improvviso.	Il circuito di protezione è stato attivato a causa di un corto circuito, o altro.	Impostare l'impedenza dei diffusori in modo che corrisponda a quella dei diffusori in uso.	48
		Verificare che i cavi dei diffusori non si tocchino e quindi riaccendere l'unità.	12
	L'unità si scalda troppo.	Verificare di non aver ostruito le prese d'aria sul pannello superiore.	—
	È stata attivata la funzione di spegnimento automatico.	Impostare lo spegnimento automatico (voce "AutoPowerStdby" nel menu "Setup") per spegnere.	47

Problema	Causa	Rimedio	Vedere pagina
Si riesce a sentire un solo diffusore.	Collegamenti dei cavi errati.	Collegare correttamente i cavi. Se il problema persiste, i cavi potrebbero essere difettosi.	11
	Impostazione errata per il bilanciamento dei diffusori.	Impostare il controllo BALANCE sulla posizione appropriata.	22
Mancano i bassi e il suono sembra piatto.	I fili + e – sono stati invertiti sull'amplificatore o sui diffusori.	Collegare i fili dei diffusori prestando attenzione alla fase + e – corrette.	12
Si sente un ronzio.	Collegamenti dei cavi errati.	Collegare i connettori audio in modo stabile. Se il problema persiste, i cavi potrebbero essere difettosi.	11
	Il giradischi non è stato collegato al terminale GND.	Eeguire il collegamento GND tra il giradischi e l'unità.	11
La riproduzione del disco ha un livello di volume basso.	Il disco viene riprodotto su un giradischi con testina a bobina mobile.	Il giradischi dovrebbe essere collegato a questa unità mediante l'amplificatore della testina a bobina mobile.	—
Il suono ascoltato con le cuffie inserite nel lettore CD o nella piastra a cassette collegati all'unità è scadente.	L'unità è spenta, oppure si trova in modalità standby.	Accendere l'unità.	—
Il livello del suono è basso.	La funzione di controllo del livello sonoro è attiva.	Abbassare il volume, impostare il controllo LOUDNESS sulla posizione FLAT e quindi regolare nuovamente il volume.	22

■ Sintonizzatore

Problema		Causa	Rimedio	Vedere pagina
FM	Ricezione stereo in FM disturbata.	Le caratteristiche delle trasmissioni stereo in FM possono causare questo problema se l'emittente è troppo lontana o la ricezione dell'antenna è scadente.	Controllare i collegamenti dell'antenna. Provare a utilizzare un'antenna FM direzionale di alta qualità.	13
			Passare alla modalità mono.	24
	Il segnale è distorto e la ricezione non migliora neppure con una buona antenna FM.	Ci sono interferenze dovute a percorsi multipli.	Regolare la posizione dell'antenna in modo da eliminare le interferenze da percorsi multipli.	—
	Non si riesce a sintonizzarsi sulla stazione con la ricerca automatica.	Il segnale è troppo debole.	Provare a utilizzare un'antenna FM direzionale di alta qualità. Provare a utilizzare la sintonizzazione manuale.	13 24
FM/AM	Viene visualizzato NO PRESETS.	Non è stata memorizzata alcuna stazione.	Memorizzare le stazioni sui numeri di preselezione prima di procedere oltre.	24
AM	Non si riesce a sintonizzarsi sulla stazione con la ricerca automatica.	Il segnale è debole o i collegamenti dell'antenna scadenti.	Stringere i collegamenti dell'antenna AM e orientarla nel modo migliore. Provare a utilizzare la sintonizzazione manuale.	— 24
	Impossibile memorizzare automaticamente in preselezione le stazioni radio.	L'assegnazione automatica delle stazioni AM ai numeri di preselezione non è disponibile.	Utilizzare la preselezione manuale.	25
	Ci sono continui crepitii e fruscii.	I rumori possono essere causati da fulmini, lampade a fluorescenza, motori, termostati e altri apparecchi elettrici.	Provare a utilizzare un'antenna esterna e un cavo di messa a terra. Anche se questo può aiutare, è tuttavia difficile eliminare totalmente il rumore.	—
	Si sentono ronzii e sibili.	C'è un televisore acceso nelle vicinanze.	Allontanare l'unità dal televisore.	—

■ **Bluetooth**

Problema	Causa	Rimedio	Vedere pagina
Impossibile stabilire una connessione Bluetooth.	La funzione <i>Bluetooth</i> dell'unità è disattivata.	Abilitare la funzione <i>Bluetooth</i> nel menu "Setup".	46
	L'unità è già collegata ad un altro dispositivo <i>Bluetooth</i> .	Terminare la connessione <i>Bluetooth</i> corrente, quindi stabilirne una nuova.	46
	L'unità e il dispositivo <i>Bluetooth</i> sono troppo distanti.	Avvicinare il dispositivo <i>Bluetooth</i> all'unità.	—
	Nelle vicinanze è presente un dispositivo (come per esempio un forno a microonde o una LAN wireless) che produce segnali nella banda di frequenza dei 2,4 GHz.	Allontanare l'unità da tale dispositivo.	—
	Il dispositivo <i>Bluetooth</i> non supporta A2DP.	Utilizzare un dispositivo <i>Bluetooth</i> che supporti A2DP.	—
	Dal momento che questa unità è stata accoppiata con più di 20 dispositivi <i>Bluetooth</i> , le informazioni di accoppiamento sono state cancellate.	Riprovare ad accoppiare. L'unità può essere accoppiata con un totale massimo di 20 dispositivi <i>Bluetooth</i> per la ricezione e la trasmissione. Dopo la registrazione del 21 dispositivo, vengono cancellate le informazioni di accoppiamento usate meno frequentemente.	28
Non viene generato alcun suono o il suono si interrompe durante la riproduzione.	Il volume del dispositivo <i>Bluetooth</i> è impostato su un valore troppo basso.	Aumentare il volume del dispositivo <i>Bluetooth</i> .	—
	Il dispositivo <i>Bluetooth</i> non è impostato per inviare segnali audio all'unità.	Impostare l'uscita audio del dispositivo <i>Bluetooth</i> sull'unità.	—
	La connessione <i>Bluetooth</i> è stata terminata.	Stabilire nuovamente una connessione <i>Bluetooth</i> tra il dispositivo <i>Bluetooth</i> e l'unità.	28
	L'unità e il dispositivo <i>Bluetooth</i> sono troppo distanti.	Avvicinare il dispositivo <i>Bluetooth</i> all'unità.	—
	Nelle vicinanze è presente un dispositivo (come per esempio un forno a microonde o una LAN wireless) che produce segnali nella banda di frequenza dei 2,4 GHz.	Allontanare l'unità da tale dispositivo.	—

■ USB e rete

Problema	Causa	Rimedio	Vedere pagina
L'unità non rileva il dispositivo USB.	Il dispositivo USB non è collegato saldamente alla presa USB.	Spegnere l'unità, ricollegare il dispositivo USB e riaccendere l'unità.	—
	Il file system del dispositivo USB non è FAT 16 o FAT 32.	Utilizzare un dispositivo USB con formato FAT 16 o FAT 32.	—
Non è possibile visualizzare le cartelle e i file nel dispositivo USB.	I dati nel dispositivo USB sono protetti da crittografia.	Utilizzare un dispositivo USB senza funzione di crittografia.	—
La funzione di rete non è attiva.	I parametri di rete (indirizzo IP) ricevuti non sono corretti.	Attivare la funzione del server DHCP sul router e impostare "DHCP" nel menu "Setup" su "On" sull'unità. Per configurare manualmente i parametri della rete, verificare che l'indirizzo IP in uso non sia utilizzato da altri dispositivi di rete presenti nella rete.	45
L'unità non riesce a connettersi a Internet via un router wireless (punto di accesso).	Il router wireless (punto di accesso) è spento.	Accendere il router wireless (access point).	—
	L'unità e il router wireless (punto di accesso) sono troppo distanti.	Collocare l'unità e il router wireless (punto di accesso) più vicini.	—
	C'è un ostacolo tra l'unità e il router.	Spostare l'unità e il router in un luogo primo di ostacoli tra loro.	—
La rete wireless non funziona.	Potrebbero esserci delle interferenze da parte di forni a microonde o altri dispositivi wireless nelle vicinanze.	Spegnere questi dispositivi.	—
	L'accesso alla rete è limitato dalle impostazioni del firewall del router wireless (punto di accesso).	Verificare le impostazioni del firewall sul router.	—
L'unità non rileva il PC.	L'impostazione di condivisione multimediale è errata.	Configurare l'impostazione di condivisione e selezionare l'unità come dispositivo con cui vengono condivisi i contenuti musicali.	30
	Alcuni software di protezione installati sul PC potrebbero bloccare l'accesso dell'unità al PC.	Controllare le impostazioni del software di protezione installato sul PC.	—
	L'unità e il PC non si trovano sulla stessa rete.	Controllare i collegamenti di rete e le impostazioni del router per connettere unità e PC sulla stessa rete.	14
I file nel server multimediale (PC/NAS) non possono essere visualizzati o riprodotti.	I file non sono supportati dall'unità o dal server multimediale.	Utilizzare file con un formato supportato sia dall'unità che dal server multimediale. Per informazioni sui formati dei file supportati dall'unità, vedere "Riproduzione di brani musicali memorizzati sui server multimediali (PC/NAS)".	30
Non è possibile riprodurre la radio Internet.	Le stazioni radio Internet desiderate non sono al momento disponibili.	Vi può essere un problema di rete relativo alla stazione radio, oppure la stazione potrebbe aver sospeso il servizio. Riprovare a sintonizzarsi sulla stazione più tardi o sceglierne un'altra.	—
	La stazione radio Internet selezionata attualmente non sta trasmettendo alcun segnale.	Alcune stazioni radio Internet non trasmettono in alcune fasce orarie. Riprovare a sintonizzarsi sulla stazione più tardi o sceglierne un'altra.	—
	L'accesso alla rete è limitato dalle impostazioni del firewall nei dispositivi di rete (per es. il router).	Controllare le impostazioni del firewall nei dispositivi di rete. Il segnale delle stazioni radio Internet può essere ricevuto solo se passa attraverso la porta designata per la stazione in questione. Il numero della porta varia a seconda della stazione radio.	—
L'iPod non riconosce l'unità utilizzando AirPlay.	L'unità è connessa a un router con più SSID.	L'accesso all'unità potrebbe essere limitato dalla funzione di separazione della rete del router. Collegare l'iPod all'SSID in grado di accedere all'unità.	—

Problema	Causa	Rimedio	Vedere pagina
L'aggiornamento via rete del firmware non è andato a buon fine.	Potrebbe non essere possibile aggiornare a causa delle condizioni della rete.	Aggiornare di nuovo il firmware attraverso la rete oppure usare un dispositivo di memorizzazione USB.	49

■ Telecomando

Problema	Causa	Rimedio	Vedere pagina
Il telecomando non funziona correttamente.	Distanza eccessiva o angolo errato.	Il telecomando può operare entro una portata massima di 6 m e con un'angolazione massima di 30 gradi fuori asse dal pannello anteriore.	10
	La luce solare o l'illuminazione diretta (da una lampada a fluorescenza di tipo inverter o altro) colpisce il sensore a infrarossi dell'unità.	Spostare l'unità.	—
	Le batterie sono quasi scariche.	Sostituire le batterie.	—

Indicazioni di errore sul display anteriore

Messaggio	Causa	Rimedio
Access denied	Accesso negato al PC.	Configurare le impostazioni di condivisione e selezionare l'unità come dispositivo con cui vengono condivisi i contenuti musicali (p. 30).
Access error	L'unità non è in grado di accedere al dispositivo USB.	Spegnere l'unità e ricollegare il dispositivo USB. Se il problema persiste, provare a utilizzare un altro dispositivo USB.
	L'unità non è in grado di accedere all'iPod.	Spegnere e riaccendere l'iPod.
	L'iPod collegato non è supportato dall'unità.	Utilizzare un iPod supportato dall'unità (p. 39).
	Si è verificato un problema con il percorso di segnale nel collegamento dalla rete all'unità.	Verificare che il router e il modem siano accesi. Controllare il collegamento tra l'unità e il router o l'hub (p. 14).
Check SP Wires	Corto circuito dei cavi dei diffusori.	Attorcigliare saldamente i fili scoperti dei cavi e collegare in modo adeguato l'unità e diffusori.
No content	La cartella selezionata non contiene file riproducibili.	Selezionare una cartella che contiene file supportati dall'unità.
Please wait	L'unità si sta preparando per il collegamento alla rete.	Aspettare fino alla scomparsa del messaggio. Se il messaggio persiste oltre 3 minuti, spegnere e riaccendere l'unità.
Unable to play	L'unità non è in grado di riprodurre i brani memorizzati nell'iPod.	Controllare i dati dei brani musicali. Se non possono essere riprodotti sull'iPod stesso, è possibile che i dati o l'area di memorizzazione siano danneggiati.
	L'unità non è in grado di riprodurre i brani musicali memorizzati sul PC.	Controllare se il formato dei file che si tenta di riprodurre è supportato dall'unità. Per informazioni sui formati supportati dall'unità, vedere "Riproduzione di brani musicali memorizzati sui server multimediali (PC/NAS)" (p. 30). Se il formato del file è supportato dall'unità eppure non è possibile riprodurre alcun file, la rete potrebbe essere sovraccarica a causa di un traffico eccessivo.
Version error	L'aggiornamento del firmware non è andato a buon fine.	Aggiornare nuovamente il firmware.

Marchi di fabbrica



“Made for iPod” e “Made for iPhone” indicano che un accessorio elettronico è stato progettato specificatamente per essere collegato all’iPod o all’iPhone e che lo sviluppatore ne certifica la conformità agli standard Apple.

Apple non è responsabile per l’uso di questo dispositivo né per la rispettiva conformità agli standard di sicurezza e normativi.

L’uso di questo accessorio con l’iPod, l’iPhone potrebbe influire negativamente sulle prestazioni wireless.

AirPlay, iPhone, iPod, iPod nano, iPod touch e iTunes sono marchi di fabbrica di Apple Inc., depositati negli U.S.A. e in altri Paesi.



DLNA™ e DLNA CERTIFIED™ sono marchi di fabbrica o marchi depositati di Digital Living Network Alliance. Tutti i diritti riservati. L’uso non autorizzato è severamente proibito.

Windows™

Windows è un marchio di fabbrica di Microsoft Corporation negli USA ed in altri paesi.

Internet Explorer, Windows Media Audio e Windows Media Player sono marchi di fabbrica registrati o marchi di fabbrica di Microsoft Corporation negli Stati Uniti e/o in altri paesi.

Android™

Android e Google Play sono marchi di fabbrica di Google, Inc.



Il logo Wi-Fi CERTIFIED Logo è un marchio di certificazione di Wi-Fi Alliance.

Il marchio di identificazione Wi-Fi Protected Setup è un marchio della Wi-Fi Alliance.

Wi-Fi, Wi-Fi Alliance, Wi-Fi CERTIFIED, Wi-Fi Protected Setup, WPA e WPA2 sono marchi di fabbrica o marchi depositati di Wi-Fi Alliance.



Il marchio e i loghi *Bluetooth*® sono marchi depositati di proprietà di Bluetooth SIG, Inc. e qualunque utilizzo di tali marchi da parte di Yamaha Corporation avviene su licenza.

Stack di protocollo *Bluetooth* (Blue SDK)

Copyright 1999-2014 OpenSynergy GmbH
Tutti i diritti riservati. Tutti i diritti non pubblicati riservati.

Spiegazioni sulla GPL

Questo prodotto utilizza in alcune sezioni del software open source con licenza GPL/LGPL. L’utente ha il diritto di ottenere, duplicare, modificare e redistribuire soltanto questo codice open source. Per informazioni sul software open source GPL/LGPL, come ottenerlo, e sulla licenza GPL/LGPL, fare riferimento al sito web (<http://download.yamaha.com/sourcecodes/musiccast/>).



MusicCast è un marchio di fabbrica o depositato di Yamaha Corporation.

Dati tecnici

Rete

- Presa di ingresso: NETWORK x 1 (100Base-TX/10Base-T)
- Funzione client PC
- Compatibile con DLNA vers. 1,5
- AirPlay supportato
- Radio Internet
- Servizio in streaming
- Funzione Wi-Fi
 - Predisposto per WPS
 - In grado di condividere dispositivi iOS via connessione wireless e USB
 - Predisposto per la connessione diretta con dispositivi mobili
 - Metodo di sicurezza disponibile:
 - WEP, WPA2-PSK (AES), Mixed Mode
 - Banda di frequenza radio: 2,4 GHz
 - Standard per reti wireless: IEEE 802.11 b/g/n

Bluetooth

- Funzione sorgente
 - Da questa unità al dispositivo di destinazione (ex. delle cuffie *Bluetooth*)
 - Codec supportato SBC
- Funzione sink
 - Dal dispositivo sorgente a questa unità (ex. smartphone/tablet)
 - Codec supportato SBC, AAC
- In grado di avviare e arrestare la riproduzione dal dispositivo di destinazione
- Versione *Bluetooth* Ver. 2.1+EDR
- Profilo supportato A2DP, AVRCP
- Uscita wireless *Bluetooth* Classe 2
- Distanza massima di comunicazione 10 m senza interferenza

USB

- Presa di ingresso: USB x 1 (USB2.0)
- Predisposto per iPod, dispositivi di archiviazione di massa USB
- Capacità di alimentazione corrente: 1,0 A

Audio

- Potenza di uscita RMS minima
 - (da 20 Hz a 20 kHz, 0,04% THD, 8 Ω) 80 W + 80 W
- Potenza dinamica per canale (IHF) (8/6/4/2 Ω)
 - 105/125/150/178 W
- Potenza massima per canale (1 kHz, 0,7% THD, 4 Ω)
 - [Modelli per U.K. e per l'Europa] 105 W
- Potenza IEC (1 kHz, 0,04% THD, 8 Ω)
 - [Modelli per U.K. e per l'Europa] 84 W
- Larghezza banda di potenza (Main L/R)
 - (0,06% THD 40,0 W, 8Ω) da 10 Hz a 50 kHz
- Fattore di smorzamento (SPEAKERS A)
 - 1 kHz, 8 Ω 150 o più
- Potenza di uscita massima effettiva (JEITA)
 - (1 kHz, 10% THD, 8 Ω)
 - [Modelli per Asia e generali] 115 W
- Sensibilità di ingresso/Impedenza di ingresso
 - PHONO (MM) 3,5 mV/47 kΩ
 - CD, ecc. 200 mV/47 kΩ
- Segnale di ingresso massimo
 - PHONO (MM) (1 kHz, 0,003% THD) 60 mV o più
 - CD, ecc. (1 kHz, 0,5% THD) 2,2 V o più
- Livello di uscita/Impedenza di uscita
 - CD, ecc. (ingresso 1 kHz, 200 mV)
 - OUT 200 mV/1,1 kΩ
 - SUBWOOFER PRE OUT 4,0 V / 1,2 kΩ
 - (Frequenza di interruzione) 90 Hz
 - PHONES (8 Ω carico) 410 mV/470 Ω
- Risposta in frequenza
 - CD, ecc. (da 20 Hz a 20 kHz) 0 ± 0,5 dB
 - CD, ecc. (da 10 Hz a 100 kHz, PURE DIRECT acceso) 0 ± 1,0 dB
- Deviazione equalizzazione RIAA
 - PHONO (MM) ± 0,5 dB

- Distorsione armonica totale
 - Da PHONO (MM) a OUT
 - (da 20 Hz a 20 kHz, 3 V) 0,025% o meno
 - Da CD, ecc. a SPEAKERS
 - (da 20 Hz a 20 kHz, 40,0 W, 8 Ω) 0,015% o meno
- Rapporto segnale/rumore (rete IHF-A)
 - PHONO (MM) (ingresso in corto, 5 mV) 87 dB o più
 - CD, ecc. (ingresso in corto, 200 mV) 100 dB o più
- Rumore residuo (IHF-A network) 30 μV
- Separazione canali
 - CD, ecc. (5,1 kΩ ingresso in corto, 1/10 kHz) 65/50 dB o più
- Caratteristiche dei controlli di tono
 - BASS
 - Potenziamento/taglio (20 Hz) ± 10 dB
 - Frequenza di turnover 350 Hz
 - TREBLE
 - Potenziamento/taglio (20 kHz) ± 10 dB
 - Frequenza di turnover 3,5 kHz
- Controllo continuo dei livelli sonori
 - Attenuazione 1 kHz -30 dB
- Errore di tracciamento guadagno (da +16,5 a -80 dB)
 - 0,5 dB o meno
- Ingresso digitale (OPTICAL/COAXIAL)
 - Frequenza di campionamento audio supporto
 - 32/44,1/48/88,2/96/176,4/192 kHz

FM

- Intervallo di sintonia
 - [Modelli per USA e Canada] da 87,5 a 107,9 MHz
 - [Modello per Asia e modello generale]
 - da 87,5/87,50 a 108,0/108,00 MHz
 - [Modelli per Regno Unito, Europa, Corea e Australia]
 - da 87,50 a 108,00 MHz
- 50 dB di sensibilità di silenziamento (IHF, 1 kHz, 100% MOD.)
 - Mono 3,0 μV (20,8 dBf)
- Rapporto segnale/rumore (IHF)
 - Mono/stereo 65 dB/64 dB
- Distorsione armonica (1 kHz)
 - Mono/stereo 0,5%/0,6%
- Ingresso antenna 75 W sbilanciato

AM

- Intervallo di sintonia
 - [Modelli per USA e Canada] da 530 kHz a 1710 kHz
 - [Modello per Asia e modello generale]
 - da 530/531 a 1710/1611 kHz
 - [Regno Unito, Europa, Corea e Australia] da 531 a 1611 kHz

Dati Generali

- Alimentazione
 - [Modelli per USA e Canada] CA a 120 V, 60 Hz
 - [Modello generale] CA 110-120/220-240 V, 50/60 Hz
 - [Modello per Corea] C.A. a 220 V, 60 Hz
 - [Modello per Australia] CA a 240 V, 50 Hz
 - [Modelli per Regno Unito ed Europa] CA a 230 V, 50 Hz
 - [Modello per Asia] CA da 220 a -240 V, 50/60 Hz
- Assorbimento di corrente 190 W
- Modalità spento 0,1 W
- Assorbimento corrente in standby (dati di riferimento) 0,1 W
- Network Standby attiva
 - Cablata 1,7 W
 - Wireless (Wi-Fi/Wireless Direct/*Bluetooth*) 1,8 W/1,9 W/1,6 W
- Assorbimento massimo di corrente (1 kHz, 8 Ω, 10% THD)
 - [Modelli per U.K., Australia, Asia e generali] 380 W
- Dimensioni (L × H × P) 435 × 151 × 392 mm
- Peso 9,8 kg

*Dati tecnici soggetti a modifiche senza preavviso.

Indice

A

Accoppiamento (Bluetooth)	28
ADVANCED SETUP, menu	48
AirPlay	35
AM, ascolto radio	24
Antenna AM, collegamento	13
Antenna FM, collegamento	13
Antenna wireless	8
Antenna wireless (Wi-Fi)	14
Audio Receive (Bluetooth, menu Setup)	46
Audio Send (Bluetooth, menu Setup)	46
Auto Power Standby	47
Auto Preset (menu Option)	24
AutoPowerStdby (menu Setup)	47

B

BALANCE, controllo	22
BASS, controllo	22
Batterie	10
Bi-wire, collegamento	12
Bluetooth	28
Bluetooth (menu Setup)	46
Bluetooth Standby	46
Bluetooth, indicatore	7
Bookmark (radio Internet)	34

C

Cavo di alimentazione, collegamento	14
Clear Preset (Option menu)	26
Clock Time (Radio Data System)	27
Collegamento cablato (rete)	14
Connection (Network, menu Setup)	45
Connessione (Bluetooth)	28
Connessione (iPod)	39
Connessione (USB)	37
Cuffie	6

D

DHCP (Network, menu Setup)	45
Diffusori, bilanciamento	22
Diffusori, collegamento	12
Diffusori, collegamento cablato	12
Diffusori, impedenza	48
Diffusori, indicatori	7
Diffusori, selezione	21
Digital Media Controller	45
DIMMER	5
DISPLAY	41
Display anteriore (Controlli e funzioni)	7
Dispositivo audio, collegamento	11
DLNA	30
DMC Control (Network, menu Setup)	45

E

ECO Mode (menu Setup)	47
-----------------------------	----

F

Firmware, aggiornamento	46, 49, 50
Firmware, versione	46, 49
FM, ascolto radio	24
FM, modalità	24
Formato file audio (PC/NAS)	30
Formato file audio (USB)	37
Forza del segnale, indicatore	7
Funzione preselezione	42
Funzioni di base per la riproduzione	21

I

ID sistema	46
ID Telecomando	48
Impostazione condivisione media	30
Indicazione di errore	57
Information (Network, menu Setup)	45
Informazioni, cambio (display anteriore)	41
INIT (menu ADVANCED SETUP)	48
Initial Volume (menu Setup)	47
Inizializza	48
INPUT, selettore	21
IP Address (Network, menu Setup)	45
IP, impostazione indirizzo	45
iPod, riproduzione di contenuti (AirPlay)	35
iPod, riproduzione di contenuti (USB)	39
iTunes, riproduzione contenuti (AirPlay)	35

L

LOUDNESS, controllo	22
---------------------------	----

M

MANUAL (Wireless, menu Setup)	18
Max Volume (menu Setup)	47
MEMORY	25, 26, 42
Metodo di connessione (rete)	45
Modalità risparmio energetico	47
Monaurale (radio FM)	24
Mono (radio FM)	24
MusicCast CONTROLLER	3

N

NAS (Network attached Storage), connessione	14
NAS, riproduzione contenuti	30
Net Radio	33
Network (menu Setup)	45
Network Name (Network, menu Setup)	46
Network Standby	45
NUOVO FW disponibile	50

O

OPTION	43
Option, menu	43

P

Pannello anteriore (Controlli e funzioni)	5
Pannello posteriore (Controlli e funzioni)	8

PC, connessione.....	14	SHUFFLE (iPod).....	40
PC, riproduzione contenuti.....	30	SHUFFLE (PC/NAS).....	32
Perform Update.....	46	SHUFFLE (USB).....	38
Presa PHONES.....	6	Signal Info. (menu Option).....	43
Prese ANTENNA.....	13	SLEEP, indicatore.....	23
Prese CD.....	8, 11	SP IMP. (ADVANCED SETUP, menu).....	48
Prese COAXIAL.....	8, 11	SPEAKERS A/B.....	21
Prese LINE.....	8, 11	Spegnimento via timer.....	23
Prese OPTICAL.....	8, 11	SSID (Wireless Direct, menu Setup).....	19
Prese PHONO.....	8, 11	SSID (Wireless, menu Setup).....	18
Prese SUBWOOFER PRE OUT.....	8, 11	Standby (Bluetooth, menu Setup).....	46
Preselezione.....	42	Standby (Network, menu Setup).....	45
Preselezione (radio FM/AM).....	25, 26	STATUS (Information, menu Setup).....	20
Preselezione (rete).....	42	Stereo (radio FM).....	24
Preselezione automatica (radio FM).....	24		
Program Service (Radio Data System).....	27	T	
Program Type (Radio Data System).....	27	Tasti, selezione ingresso.....	21
		Telecomando (Controlli e funzioni).....	9
R		Tono, controllo.....	22
Radio Data System (FM radio).....	27	Trasmissione audio (Bluetooth).....	46
Radio Data System information.....	27	TREBLE, controllo.....	22
Radio Internet (vTuner).....	33		
Radio Text (Radio Data System).....	27	U	
REMOTE ID (menu ADVANCED SETUP).....	48	UPDATE (menu ADVANCED SETUP).....	49
REPEAT (iPod).....	40	Update (Network, menu Setup).....	46
REPEAT (PC/NAS).....	32	USB.....	37
REPEAT (USB).....	38	USB (iPod).....	39
Rete (cablata), collegamento.....	14	USB, riproduzione contenuti.....	37
Rete, cavo.....	14		
Rete, connessione.....	15, 20	V	
Rete, connessione (menu Setup).....	45	VERSION (menu ADVANCED SETUP).....	49
Rete, connessione (Wireless LAN).....	16, 17, 18, 19	Version (Network, menu Setup).....	46
Rete, impostazione manuale.....	18	Vol. Interlock (menu Option).....	43
Rete, informazioni.....	45	Volume Interlock (menu Option).....	43
Rete, stato connessione.....	20	Volume Trim (menu Option).....	43
Ricezione audio (Bluetooth).....	46	Volume, controllo.....	21
Riproduzione (AirPlay).....	35	Volume, impostazione iniziale.....	47
Riproduzione (Bluetooth).....	28	Volume, impostazione max.....	47
Riproduzione (iPod).....	39		
Riproduzione (PC/NAS).....	30	W	
Riproduzione (radio FM/AM).....	24	WAC.....	16
Riproduzione (Radio Internet).....	33	Wi-Fi, condivisione impostazione di connessione (dispositivo iOS).....	16
Riproduzione (USB).....	37	Wi-Fi, indicatore.....	7
Riproduzione casuale (iPod).....	40	Wired (Network, menu Setup).....	45
Riproduzione casuale (PC/NAS).....	32	Wireless (Network, menu Setup).....	45
Riproduzione casuale (USB).....	38	Wireless (WAC) (Wireless, menu Setup).....	16
Riproduzione ripetuta (iPod).....	40	Wireless Direct.....	19
Riproduzione ripetuta (PC/NAS).....	32	Wireless, configurazione accessorio.....	16
Riproduzione ripetuta (USB).....	38	Wireless, connessione (Bluetooth).....	28
		Wireless, connessione (rete).....	16, 17, 18, 19
S		WirelessDirect (Network, menu Setup).....	45
Security (Wireless Direct, menu Setup).....	19	WPS (Wireless, menu Setup).....	17
Security (Wireless, menu Setup).....	18	WPS, configurazione pulsante.....	17
Security Key (Wireless Direct, menu Setup).....	19		
Security Key (Wireless, menu Setup).....	18		
Server.....	30		
Server, connessione.....	14		
SETUP.....	44		
Setup, menu.....	44		

Precaución: Lea las indicaciones siguientes antes de utilizar este aparato.

- 1 Para asegurar el mejor rendimiento de este aparato, lea atentamente este manual. Y luego guárdelo en un lugar seguro para poder consultarlo en el futuro en caso de ser necesario.
- 2 Instale este sistema de sonido en un lugar bien ventilado, fresco, seco y limpio, alejado de la luz solar directa, fuentes de calor, vibración, polvo, humedad y/o frío. Para una adecuada ventilación, permita que el equipo tenga el siguiente espacio libre mínimo:
Arriba: 30 cm
Atrás: 20 cm
A los lados: 20 cm
- 3 Coloque este aparato lejos de otros aparatos eléctricos, motores o transformadores, para evitar así los ruidos de zumbido.
- 4 No exponga este aparato a cambios bruscos de temperaturas, del frío al calor, ni lo coloque en lugares muy húmedos (una habitación con deshumidificador, por ejemplo), para impedir así que se forme condensación en su interior, lo que podría causar una descarga eléctrica, un incendio, daños en el aparato y/o lesiones a las personas.
- 5 Evite instalar este aparato en un lugar donde puedan caer encima objetos extraños o donde quede expuesto al goteo o a la salpicadura de líquidos. Encima de este aparato no ponga:
 - Otros componentes, porque pueden causar daños y/o decoloración en la superficie de este aparato.
 - Objetos con fuego (velas, por ejemplo), porque pueden causar un incendio, daños en el aparato y/o lesiones a las personas.
 - Recipientes con líquidos, porque pueden caerse y derramar el líquido, causando descargas eléctricas al usuario y/o dañando el aparato.
- 6 No tape este aparato con un periódico, mantel, cortina, etc. para no impedir el escape del calor. Si aumenta la temperatura en el interior del aparato, esto puede causar un incendio, daños en el aparato y/o lesiones a las personas.
- 7 No enchufe este aparato a una toma de corriente hasta después de haber terminado todas las conexiones.
- 8 No ponga el aparato al revés. Podría recalentarse y posiblemente causar daños.
- 9 No utilice una fuerza excesiva con los conmutadores, los controles y/o los cables.
- 10 Cuando desconecte el cable de la alimentación de la toma de corriente, sujete la clavija y tire de ella; no tire del propio cable.
- 11 No limpie este aparato con disolventes químicos porque podría estropear el acabado. Utilice un paño limpio y seco para limpiar el aparato.
- 12 Utilice solamente la tensión especificada en este aparato. Utilizar el aparato con una tensión superior a la especificada resulta peligroso y puede producir un incendio, daños en el aparato y/o lesiones a las personas. Yamaha no se hará responsable de ningún daño debido al uso de este aparato con una tensión diferente de la especificada.
- 13 Para evitar daños debidos a rayos, durante una tormenta eléctrica, mantenga el cable de alimentación desconectado de la toma de corriente de la pared o de la unidad.
- 14 No intente modificar ni arreglar este aparato. Póngase en contacto con el personal de servicio Yamaha cualificado cuando necesite realizar alguna reparación. La caja no deberá abrirse nunca por ninguna razón.
- 15 Cuando no piense utilizar este aparato durante mucho tiempo (es decir, cuando se ausente de casa por vacaciones, etc.) desconecte el cable de alimentación de la toma de corriente.
- 16 Asegúrese de leer la sección "Resolución de problemas" del manual del usuario sobre los errores comunes de operación antes de dar por concluido que su aparato está averiado.
- 17 Antes de trasladar este aparato, pulse  hacia abajo para desconectar la alimentación del mismo, y luego desconecte el cable de alimentación de CA de la toma de corriente de CA.
- 18 La condensación se formará cuando cambie de repente la temperatura ambiental. Desconecte en este caso el cable de alimentación de la toma de corriente y no utilice el aparato.
- 19 El aparato se calentará cuando la utilice durante mucho tiempo. Desactive el sistema y, a continuación, no utilice la unidad para dejar que se enfríe.
- 20 Instale este aparato cerca de la toma de CA y donde se pueda alcanzar fácilmente la clavija de alimentación.
- 21 Las baterías no deberán exponerse a un calor excesivo como, por ejemplo, el que producen los rayos del sol, el fuego y similares. Cuando deseche las baterías, por favor cumpla las regulaciones de su región.
- 22 La presión acústica excesiva de los auriculares puede causar pérdida auditiva.

Este aparato no se desconecta de la fuente de alimentación de CA si está conectada a una toma de corriente, aunque la propia aparato esté apagada con . A este estado se le llama modo de espera. En este estado, este aparato ha sido diseñada para que consuma un cantidad de corriente muy pequeña.

ADVERTENCIA

PARA REDUCIR EL RIESGO DE INCENDIO O DESCARGA ELÉCTRICA, NO EXPONGA ESTE APARATO A LA LLUVIA NI A LA HUMEDAD.

No utilice la unidad a menos de 22 cm de personas que tengan implantado un marcapasos o un desfibrilador.



Es necesario pegar esta etiqueta a los productos cuya cubierta superior pueda estar caliente durante el funcionamiento.

■ Notas sobre el mando a distancia y las pilas

- No vierta agua ni otros líquidos sobre el mando a distancia.
- No deje caer el mando a distancia al suelo.
- No deje ni guarde el mando a distancia en los siguientes entornos:
 - Lugares con alto grado de humedad (por ejemplo, cerca del baño)
 - Lugares con altas temperaturas (por ejemplo, cerca de un radiador o una estufa)
 - Lugares con temperaturas extremadamente bajas
 - Lugares polvorientos
- Inserte las pilas según las marcas de polaridad (+ y -).
- Cambie todas las pilas si nota que el rango operativo del mando a distancia se reduce.
- Si las pilas se agotan, extráigalas inmediatamente del mando a distancia para evitar una explosión o fuga de ácido.
- Si descubre que las pilas tienen fugas, descártelas inmediatamente, con cuidado de no tocar el material vertido. Si el material vertido entra en contacto con la piel, los ojos o la boca, enjuáguelos inmediatamente y póngase en contacto con un médico. Limpie a fondo el compartimento de las pilas antes de instalar otras nuevas.
- No mezcle pilas nuevas y usadas. Esto podría acortar la vida útil de las pilas nuevas o hacer que las pilas viejas presenten fugas.
- No mezcle distintos tipos de pilas (alcalinas y de manganeso, por ejemplo). Lea el embalaje atentamente, ya que estos tipos distintos de pilas pueden tener la misma forma y color.
- Antes de insertar pilas nuevas, limpie su compartimento.
- Mantenga las pilas en una ubicación fuera del alcance de los niños. Las pilas pueden ser peligrosas si un niño se las lleva a la boca.
- Si las pilas llevan tiempo usándose, el rango operativo efectivo del mando a distancia se reduce considerablemente. En este caso, cambie las pilas por otras nuevas lo antes posible.
- Si no tiene previsto utilizar la unidad durante un periodo prolongado, extraiga las pilas de la unidad. De lo contrario, las pilas se agotarán, lo que posiblemente provoque una fuga del líquido de las pilas que puede dañar la unidad.
- No deseche las pilas con los residuos domésticos comunes. Deséchelas correctamente siguiendo las normativas locales.

Información para usuarios sobre recolección y disposición de equipamiento viejo y baterías usadas



Estos símbolos en los productos, embalaje, y/o documentación que se acompañe significan que los productos electrónicos y eléctricos usados y las baterías usadas no deben ser mezclados con desechos domésticos corrientes.



Para el tratamiento, recuperación y reciclado apropiado de los productos viejos y las baterías usadas, por favor llévelos a puntos de recolección aplicables, de acuerdo a su legislación nacional y las directivas 2002/96/EC y 2006/66/EC.



Al disponer de estos productos y baterías correctamente, ayudará a ahorrar recursos valiosos y a prevenir cualquier potencial efecto negativo sobre la salud humana y el medio ambiente, el cual podría surgir de un inapropiado manejo de los desechos.

Pb

Para más información sobre recolección y reciclado de productos viejos y baterías, por favor contacte a su municipio local, su servicio de gestión de residuos o el punto de venta en el cual usted adquirió los artículos.

[Información sobre la disposición en otros países fuera de la Unión Europea]

Estos símbolos sólo son válidos en la Unión Europea. Si desea deshacerse de estos artículos, por favor contacte a sus autoridades locales y pregunte por el método correcto de disposición.

Nota sobre el símbolo de la batería (ejemplos de dos símbolos de la parte inferior):

Este símbolo podría ser utilizado en combinación con un símbolo químico. En este caso el mismo obedece a un requerimiento dispuesto por la Directiva para el elemento químico involucrado.

Yamaha Music Europe GmbH por el presente documento declara que este aparato cumple los requisitos y otras disposiciones pertinentes de la Directiva 1999/5/EC.

Yamaha Music Europe GmbH
Siemensstr. 22-34 25462 Rellingen, Germany
Tel: +49-4101-303-0



Bluetooth

- *Bluetooth* es una tecnología para comunicación inalámbrica entre dispositivos dentro de un área aproximada de 10 metros a través de la banda de frecuencia de 2,4 GHz, una banda que se puede usar sin necesidad de licencia.

Gestión de las comunicaciones Bluetooth

- La banda de 2,4 GHz utilizada por los dispositivos compatibles con *Bluetooth* es una banda de radio que muchos otros equipos también utilizan. Aunque los dispositivos compatibles con *Bluetooth* utilizan una tecnología que reduce al mínimo la influencia de otros componentes que puedan estar usando la misma banda de radio, esta influencia inevitablemente puede reducir la velocidad o la distancia de las comunicaciones y, en algunos casos, interrumpir la comunicación.
- La velocidad de transferencia de la señal y la distancia a la que es posible la comunicación varía en función de la distancia entre los dispositivos comunicantes, la presencia de obstáculos, las condiciones de las ondas de radio y el tipo de equipo.
- Yamaha no garantiza el funcionamiento de todas las conexiones inalámbricas entre esta unidad y otros dispositivos compatibles con la función *Bluetooth*.

Contenido

INTRODUCCIÓN

Qué puede hacer con esta unidad	2
Fuentes que pueden reproducirse en esta unidad.....	2
Control de aplicaciones útiles (MusicCast CONTROLLER).....	3
Accesorios suministrados	4
Controles y funciones	5
Panel delantero.....	5
Visor delantero.....	7
Panel trasero.....	8
Mando a distancia.....	9

PREPARACIÓN

Conexiones	11
Conexión de los altavoces.....	12
Conexión de las antenas de FM y AM.....	13
Conexión del cable de red.....	14
Preparación de una antena inalámbrica.....	14
Conexión del cable de alimentación.....	14
Conexión a red	15
Uso compartido del ajuste del dispositivo iOS.....	16
Uso de la configuración del botón pulsador WPS.....	17
Ajuste la conexión de red inalámbrica manualmente.....	18
Conexión de un dispositivo móvil directamente a la unidad (Wireless Direct).....	19
Verifique el estado de conexión de red.....	20

MANEJO BÁSICO

Reproducción	21
Reproducción de una fuente.....	21
Uso del temporizador para dormir.....	23
Escucha de radio FM/AM	24
Sintonización de FM/AM.....	24
Presintonización automática (solo emisoras de FM).....	24
Presintonización manual.....	25
Recuperación de una emisora presintonizada.....	26
Borrar una emisora presintonizada.....	26
Sintonización de Radio Data System.....	27
Reproducción de música con Bluetooth	28
Conexión de un dispositivo <i>Bluetooth</i> (emparejado).....	28
Reproducción de contenido del dispositivo <i>Bluetooth</i>	28
Desconexión de una conexión <i>Bluetooth</i>	29
Reproducción de música almacenada en servidores multimedia (PC/NAS)	30
Ajuste del uso compartido de medios de archivos de música.....	30
Reproducción de contenidos musicales del PC.....	31
Escucha de radio de Internet	33
Registro de emisoras de radio de Internet favoritas (Bookmarks).....	34

Reproducción de música de iPod/iTunes a través de red (AirPlay)	35
Reproducción de contenidos musicales de iPod/iTunes.....	35
Reproducción de música almacenada en un dispositivo de almacenamiento USB	37
Conexión de un dispositivo de almacenamiento USB.....	37
Reproducción del contenido del dispositivo de almacenamiento USB.....	37
Reproducción de música del iPod	39
Conexión a un iPod.....	39
Reproducción de contenido del iPod.....	39
Cambio de la información del visor delantero	41
Registro de la canción/emisora en reproducción actual (función de presintonía)	42
Registro de una presintonía.....	42
Recuperación de una presintonía.....	42

MANEJO AVANZADO

Configuración de ajustes de reproducción de diferentes fuentes de reproducción (menú Option)	43
Elementos del menú Option.....	43
Configuración de varias funciones (menú Setup)	44
Elementos del menú Setup.....	44
Network.....	45
Bluetooth.....	46
Max Volume.....	47
Initial Volume.....	47
AutoPowerStdby (Auto Power Standby).....	47
ECO Mode.....	47
Configuración de los ajustes del sistema (menú ADVANCED SETUP)	48
Elementos del menú ADVANCED SETUP.....	48
Cambio del ajuste de impedancia de los altavoces (SP IMP.).....	48
Selección del ID de mando a distancia (REMOTE ID).....	48
Restablecimiento de los ajustes predeterminados (INIT).....	48
Actualización del firmware (UPDATE).....	49
Comprobación de la versión del firmware (VERSION).....	49
Actualización del firmware de la unidad a través de la red	50

INFORMACIÓN ADICIONAL

Resolución de problemas	51
Indicaciones de error que se muestran en el visor delantero	57
Marcas comerciales	58
Especificaciones	59
Índice	60

- “Nota” indica precauciones de uso de la unidad y las limitaciones. ⓘ indica explicaciones complementarias para mejorar el uso.
- Este manual explica las operaciones con el mando a distancia suministrado.
- En este manual se hace referencia a todos los “iPod” y “iPhone” como “iPod”. “iPod” se refiere a “iPod” y “iPhone”, a menos que se especifique de otro modo.
- En este manual, los dispositivos móviles iOS y Android se denominan de forma colectiva “dispositivos móviles”. El tipo específico de dispositivo móvil se indica en las explicaciones según sea necesario.

INTRODUCCIÓN

PREPARACIÓN

MANEJO
BÁSICO

MANEJO
AVANZADO

INFORMACIÓN
ADICIONAL

Español

Qué puede hacer con esta unidad

Esta unidad es un receptor de red compatible con una fuente de red como un servidor multimedia o un dispositivo móvil. Admite la reproducción no solo de fuentes analógicas como un reproductor de CD, sino también de dispositivos *Bluetooth* y servicios de transmisión de red.

Fuentes que pueden reproducirse en esta unidad

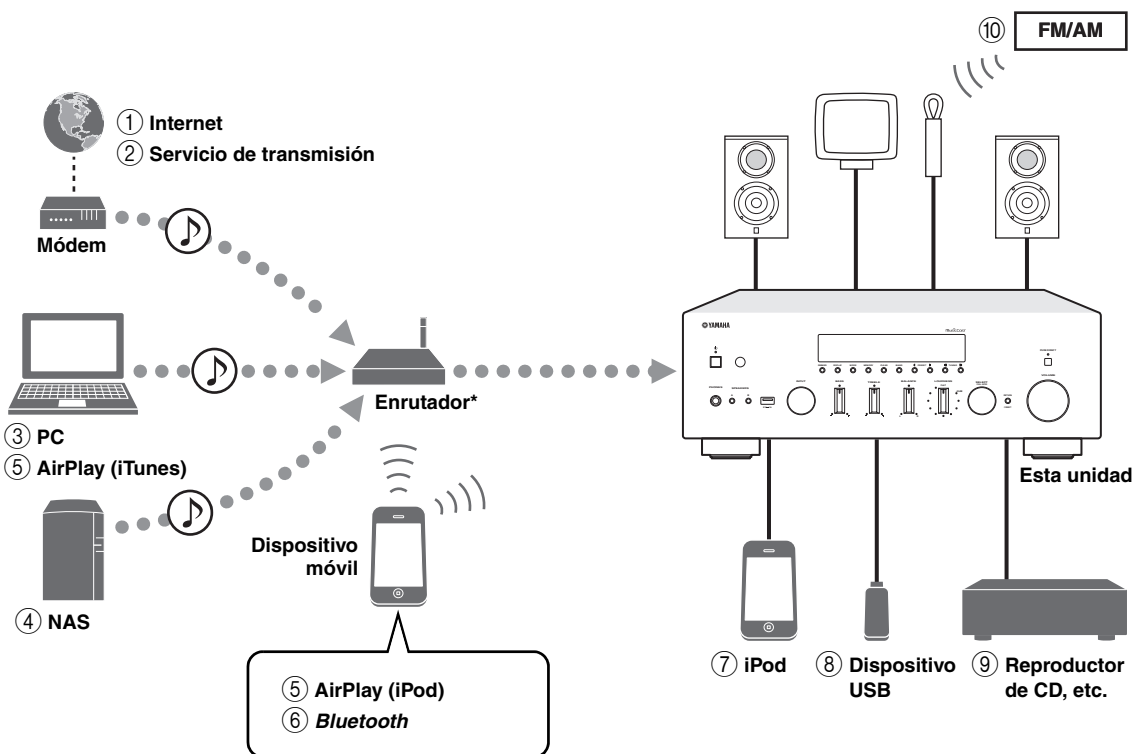

* Necesitará un enrutador inalámbrico de venta en el mercado (punto de acceso) si utiliza un dispositivo móvil.

- 1 Reproducción de la radio por Internet (pág. 33)
- 2 Reproducción del servicio de transmisión (consulte el suplemento de cada servicio.)
- 3 Reproducción de archivos de música guardados en su PC (pág. 30)
- 4 Reproducción de archivos de música guardados en su NAS (pág. 30)
- 5 Reproducción de archivos de música guardados en su iPod/iTunes con AirPlay (pág. 35)
- 6 Reproducción de contenido de audio desde dispositivos *Bluetooth* (pág. 28)
- 7 Reproducción de archivos de música guardados en su iPod (pág. 39)
- 8 Reproducción de archivos de música guardados en su dispositivo USB (pág. 37)
- 9 Reproducción de un componente externo (pág. 11)
- 10 Escucha de radio FM/AM (pág. 24)



Para obtener más información sobre la conexión de dispositivos externos, consulte “Conexiones” (pág. 11).

Control de aplicaciones útiles (MusicCast CONTROLLER)

Puede utilizar y programar la unidad, o bien reproducir servicios de transmisión a través de esta unidad, instalando la aplicación MusicCast CONTROLLER dedicada y gratuita en un dispositivo móvil. Para ver información detallada, busque “MusicCast CONTROLLER” en el App Store o Google Play.

■ **Capacidades de MusicCast CONTROLLER**

- Operaciones básicas de la unidad (encendido/espera, ajuste del volumen y selección de entrada)
 - Reproducción de canciones guardadas en ordenadores (servidores)
 - Selección de una emisora de radio de Internet
 - Reproducción de música guardada en dispositivos móviles
 - Reproducción de música en servicio de transmisión
 - Distribución y recepción de audio entre la unidad y otros dispositivos compatibles con MusicCast de Yamaha
- Consulte Guía de instalación de MusicCast para ver información detallada.

Accesorios suministrados

Compruebe que se suministran los siguientes accesorios con el producto.

Mando a distancia

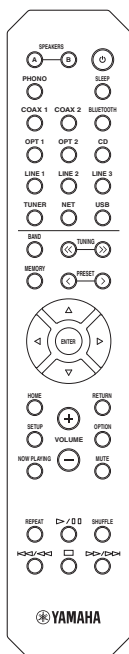

Antena de AM

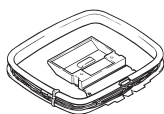

Antena de FM

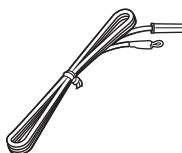

**Pilas (x2)
(AA, R6, UM-3)**

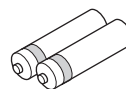

Guía de instalación de MusicCast



Controles y funciones

Panel delantero

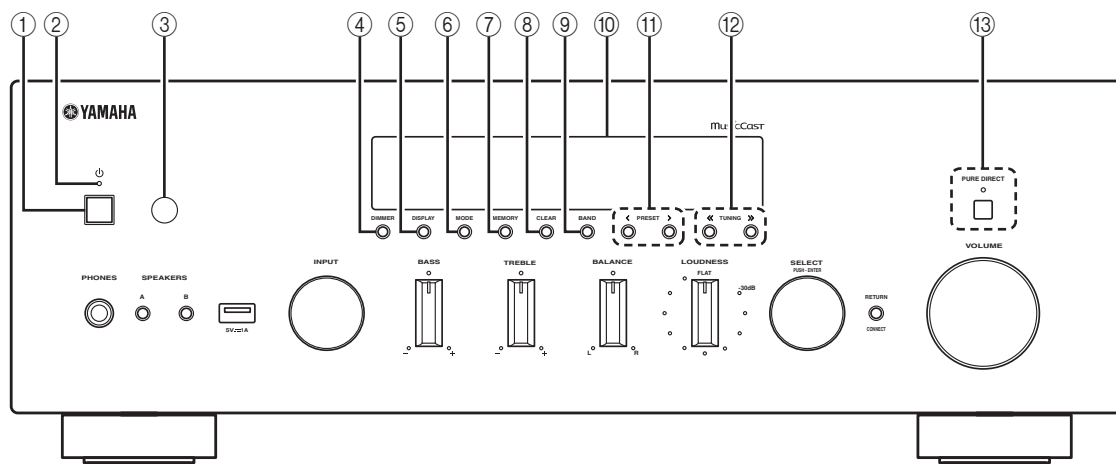

① **⏻ (alimentación)**

Enciende y apaga (espera) la unidad.

② **Indicador STANDBY/ON**

Se ilumina del siguiente modo:

Iluminación intensa: alimentación encendida

Iluminación suave: modo de espera

Nota

En modo de espera, esta unidad consume una pequeña cantidad de energía al recibir señales infrarrojas del mando a distancia.

③ **Sensor del mando a distancia**

Recibe señales infrarrojas del mando a distancia.

④ **DIMMER**

Cambia el nivel de brillo del visor delantero. Seleccione uno de los 5 niveles de brillo pulsando este botón de forma repetida.

⑤ **DISPLAY**

Selecciona la información que aparece en el visor delantero (pág. 41).

⑥ **MODE**

Ajusta el modo de recepción de banda FM en mono o estéreo automático (pág. 24).

Cambia los modos de funcionamiento de iPod (pág. 40).

⑦ **MEMORY**

Registra la emisora de FM/AM actual como presintonizada si TUNER está seleccionado como la fuente de entrada (pág. 25).

Registra la canción o emisora de transmisión en reproducción actual como presintonizada si NET o USB (excepto iPod) están seleccionados como la fuente de entrada (pág. 42).

⑧ **CLEAR**

Borra una emisora de FM/AM presintonizada si TUNER está seleccionado como la fuente de entrada (pág. 26).

⑨ **BAND**

Cambia entre FM y AM (pág. 24).

⑩ **Visor delantero**

Muestra información sobre el estado operativo de esta unidad.

⑪ **PRESET </>**

Recupera una emisora de FM/AM presintonizada (pág. 26) o canción/emisora de transmisión (pág. 42).

⑫ **TUNING <</>>**

Selecciona la frecuencia de sintonización cuando TUNER está seleccionado como la fuente de entrada (pág. 24).

⑬ **PURE DIRECT e indicador**

Le permite escuchar una fuente con el sonido más puro posible (pág. 21). El indicador situado encima se ilumina y el visor delantero se apaga cuando esta función está activada.

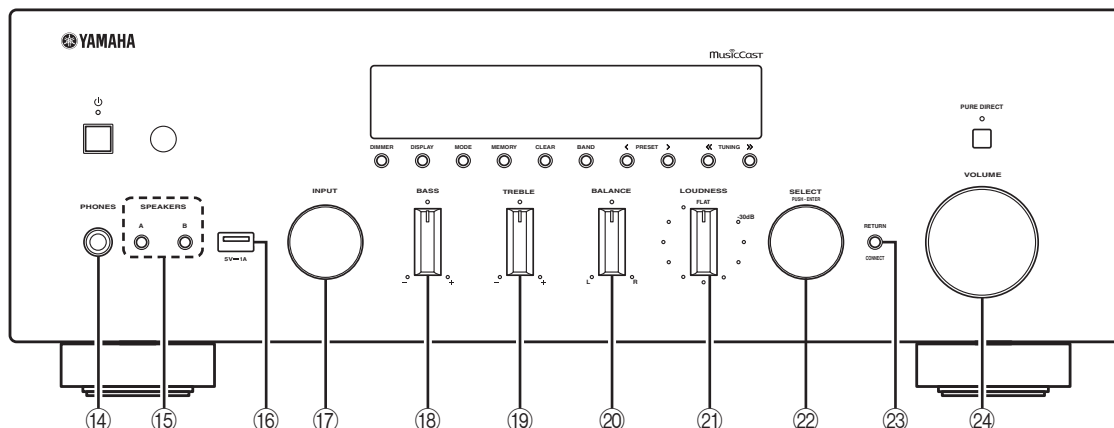

14 Toma PHONES

Emite audio a los auriculares para la escucha en privado.

15 SPEAKERS A/B

Activa o desactiva el conjunto de altavoces conectado a los terminales SPEAKERS A o SPEAKERS B del panel trasero cada vez que se pulsa el botón correspondiente.

16 Toma USB

Para conectar un dispositivo de almacenamiento USB (pág. 37) o un iPod (pág. 39).

17 Selector INPUT

Selecciona la fuente de entrada que se va a escuchar.

18 Control BASS +/-

Aumenta o reduce la respuesta de las frecuencias bajas. La posición central produce una respuesta plana (pág. 22).

19 Control TREBLE +/-

Aumenta o reduce la respuesta de frecuencias altas. La posición central produce una respuesta plana (pág. 22).

20 Control BALANCE

Ajusta el balance de salida de sonido de los altavoces izquierdo y derecho para compensar el desequilibrio del sonido provocado por la posición de los altavoces o por las condiciones de escucha de la habitación (pág. 22).

21 Control LOUDNESS

Conserva una gama tonal completa con cualquier nivel de volumen para compensar la pérdida de sensibilidad del oído humano de las gamas de frecuencia alta y baja con un nivel de volumen bajo (pág. 22).

22 SELECT/ENTER (selector táctil)

Gire el selector para seleccionar un valor numérico o ajuste y pulse el selector para confirmar.

23 RETURN

Permite volver a la indicación anterior del visor delantero.

CONNECT

Se utiliza para controlar la unidad con la aplicación MusicCast CONTROLLER dedicada para dispositivos móviles. Consulte Guía de instalación de MusicCast para ver información detallada.

24 Control VOLUME

Aumenta o reduce el nivel de salida del sonido.

Visor delantero

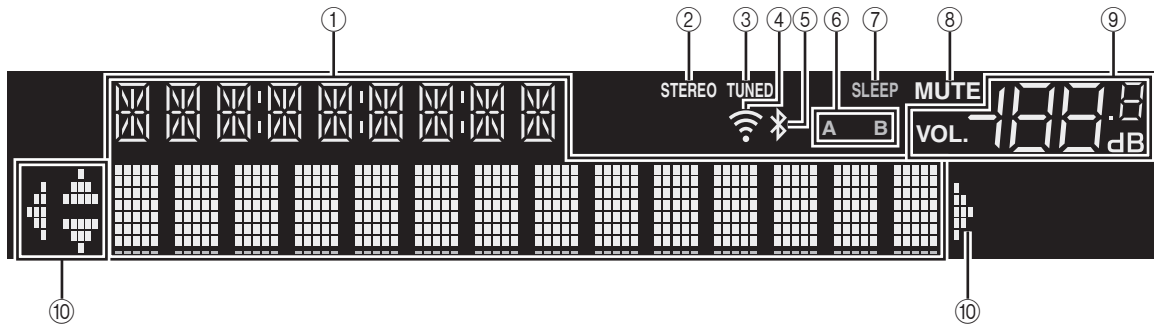

Si no se ha ajustado la conexión de red, active la alimentación (ON) para que aparezca “WAC” (Wireless Accessory Configuration) en el panel delantero y active una búsqueda automática de dispositivos iOS. Consulte “Uso compartido del ajuste del dispositivo iOS” (pág. 16) para ver información detallada sobre el dispositivo iOS y la conexión de red.

① Visualización de información

Indica el estado actual (como el nombre de entrada). Puede cambiar la información que se muestra pulsando DISPLAY en el panel delantero (pág. 41).

② STEREO

Se ilumina cuando la unidad está recibiendo una señal de radio FM estéreo.

③ TUNED

Se ilumina cuando la unidad está recibiendo una señal de radio FM/AM estéreo.

④ Indicador de intensidad de señal

Se ilumina cuando la unidad se conecta a una red inalámbrica o funciona como un punto de acceso. La intensidad de la señal de red inalámbrica se puede verificar mediante el estado del indicador.

⑤ Indicador *Bluetooth*

Se ilumina cuando la unidad se conecta a un dispositivo *Bluetooth*.

⑥ Indicadores de altavoces

“A” se ilumina cuando la salida SPEAKERS A está activada y “B” se ilumina cuando la salida SPEAKERS B está activada.

⑦ SLEEP

Se ilumina cuando el temporizador para dormir está activado.

⑧ MUTE

Parpadea cuando se silencia el audio.

⑨ Indicador de volumen

Indica el volumen actual.

⑩ Indicadores del cursor

Indica qué teclas del cursor del mando a distancia están operativas actualmente.



Puede cambiar el nivel de brillo del visor delantero pulsando DIMMER en el panel delantero (pág. 5).

Panel trasero

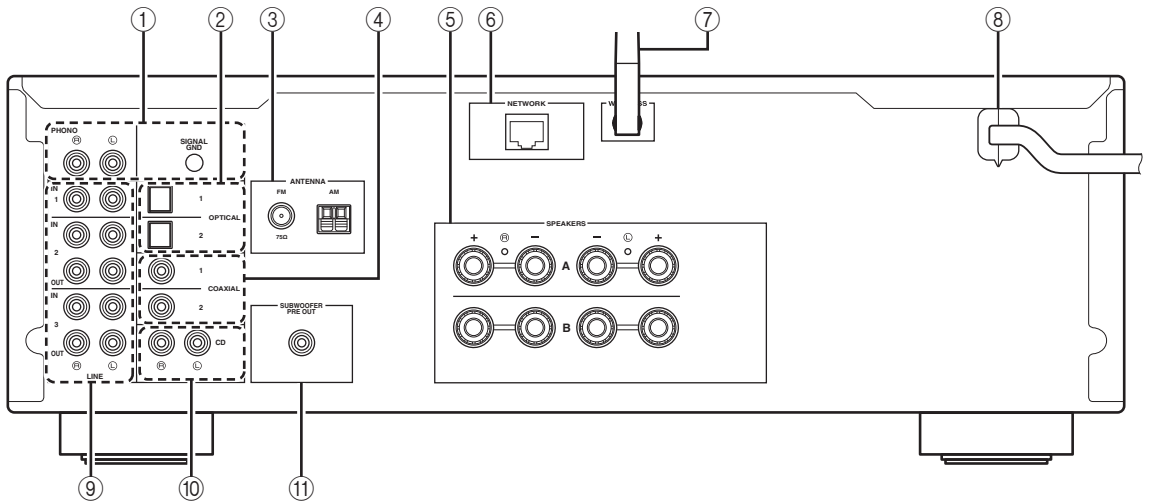

① Tomas PHONO

Para conectarse a un giradiscos (pág. 11).

② Tomas OPTICAL 1/2

Para conectarse a componentes de audio equipados con salida digital óptica (pág. 11).

③ Terminales ANTENNA

Para conectarse a antenas de FM y AM (pág. 13).

④ Tomas COAXIAL 1/2

Para conectarse a componentes de audio equipados con salida digital coaxial (pág. 11).

⑤ Terminales SPEAKERS

Se utilizan para conectar altavoces (pág. 12).

⑥ Toma NETWORK

Para conectarse a una red con un cable de red (pág. 14).

⑦ Antena inalámbrica

Para conectarse a un dispositivo de red de forma inalámbrica (pág. 14).

⑧ Cable de alimentación

Para conectarse a una toma de CA (pág. 14).

⑨ Tomas LINE 1-3

Para conectarse a componentes de audio analógicos (pág. 11).

⑩ Tomas CD

Para conectarse a un reproductor de CD (pág. 11).

⑪ Toma SUBWOOFER PRE OUT

Para conectarse a un altavoz de subgraves con amplificador incorporado (pág. 11).

Mando a distancia

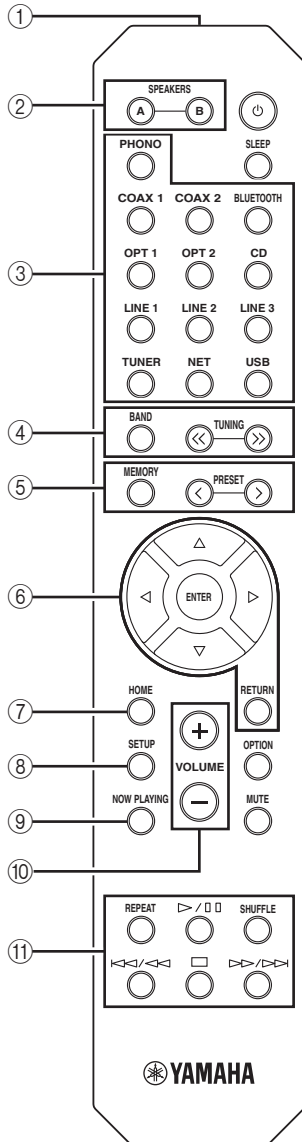

① Transmisor de señales infrarrojas

Envía señales infrarrojas.

② SPEAKERS A/B

Activa o desactiva el conjunto de altavoces conectado a los terminales SPEAKERS A o SPEAKERS B del panel trasero de esta unidad cuando se pulsa la tecla correspondiente.

③ Teclas selectoras de entrada

Seleccionan una fuente de entrada para su reproducción.

PHONO Tomas PHONO

COAX 1/2 Tomas COAXIAL 1/2

BLUETOOTH Conexión *Bluetooth*

OPT 1/2 Tomas OPTICAL 1/2

CD Tomas CD

LINE 1-3 Tomas LINE 1-3

TUNER Sintonizador de FM/AM

NET Fuente de red (pulse la tecla varias veces para seleccionar la fuente de red deseada)

USB Toma USB (en el panel delantero)

④ Teclas de radio

Permiten controlar el radio FM/AM (pág. 24).

BAND Cambia entre FM y AM.

TUNING <<>> Selecciona la frecuencia de radio.

⑤ Teclas de presintonía

MEMORY Registra la emisora de FM/AM actual como presintonizada si TUNER está seleccionado como la fuente de entrada (pág. 25).

Registra la canción o emisora de transmisión en reproducción actual como presintonizada si NET o USB (excepto iPod) están seleccionados como la fuente de entrada (pág. 42).

PRESET </> Recupera una emisora de FM/AM presintonizada (pág. 26) o canción/emisora de transmisión (pág. 42).

⑥ Teclas de operación de menús

Teclas del cursor Seleccionan un menú o parámetro.

(**Δ/▽/◀/▶**)

ENTER Confirma un elemento seleccionado.

RETURN Vuelve al estado anterior.

⑦ HOME

Se desplaza al nivel superior al seleccionar archivos de música, carpetas, etc.

⑧ SETUP

Muestra el menú "Setup" (pág. 44).

⑨ NOW PLAYING

Muestra información sobre la música al seleccionar archivos de música, carpetas, etc.

⑩ VOLUME +/-

Ajustan el volumen.

⑪ Teclas de reproducción

Le permiten reproducir y realizar otras operaciones para fuentes de red, dispositivos *Bluetooth* y dispositivos USB.

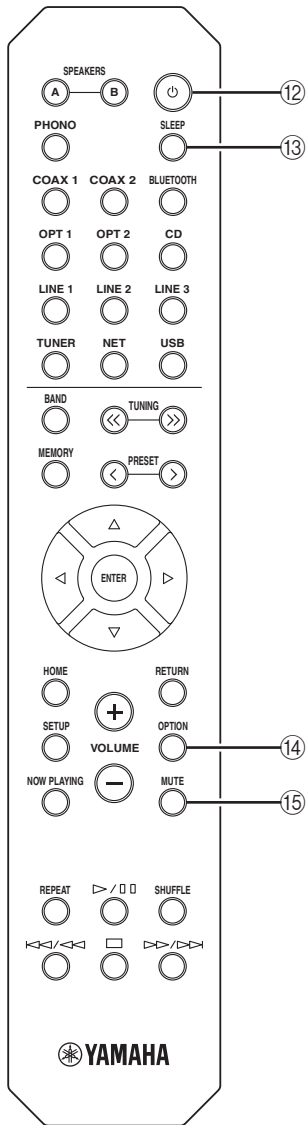

12 ⏻ (alimentación)

Enciende y apaga (espera) la unidad.

13 SLEEP

Ajusta el temporizador para dormir (pág. 23).

14 OPTION

Muestra el menú “Option” (pág. 43).

15 MUTE

Silencia la salida de audio.

■ **Instalación de las pilas**

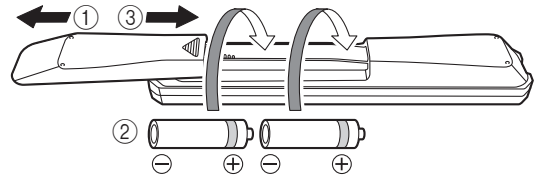

Notas

- Cambie todas las pilas si se reduce el alcance operativo del mando a distancia.
- Limpie el compartimento de las pilas antes de introducir las nuevas.

■ **Rango operativo**

El mando a distancia transmite un haz infrarrojo dirigido. Es importante dirigir el mando a distancia directamente hacia el sensor del mando a distancia situado en el panel delantero de esta unidad.

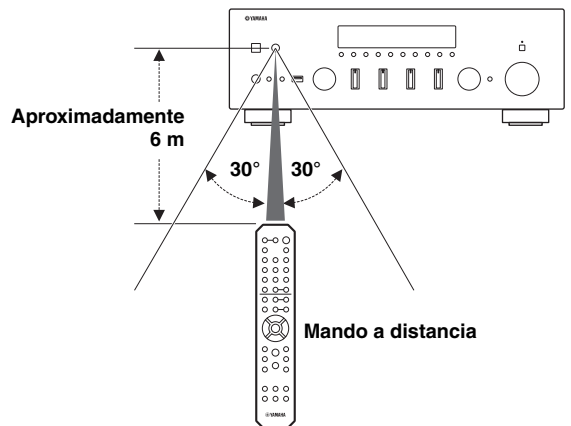

Conexiones

PRECAUCIÓN

- No conecte esta unidad ni otros componentes a la toma principal de alimentación hasta que haya finalizado todas las conexiones entre los componentes.
- Todas las conexiones deben estar realizadas correctamente: L (izquierdo) con L, R (derecho) con R, “+” con “+” y “-” con “-”. Si las conexiones son incorrectas, no obtendrá sonido en los altavoces. Si la polaridad de las conexiones de los altavoces es incorrecta, el sonido no será natural y notará ausencia de graves. Consulte también el manual de instrucciones de cada componente.
- No deje que los cables pelados de los altavoces se toquen entre sí ni toquen pieza metálica alguna de esta unidad. Podría averiar la unidad o los altavoces.
- Asegúrese de utilizar cables RCA o cables ópticos para conectar componentes de audio.

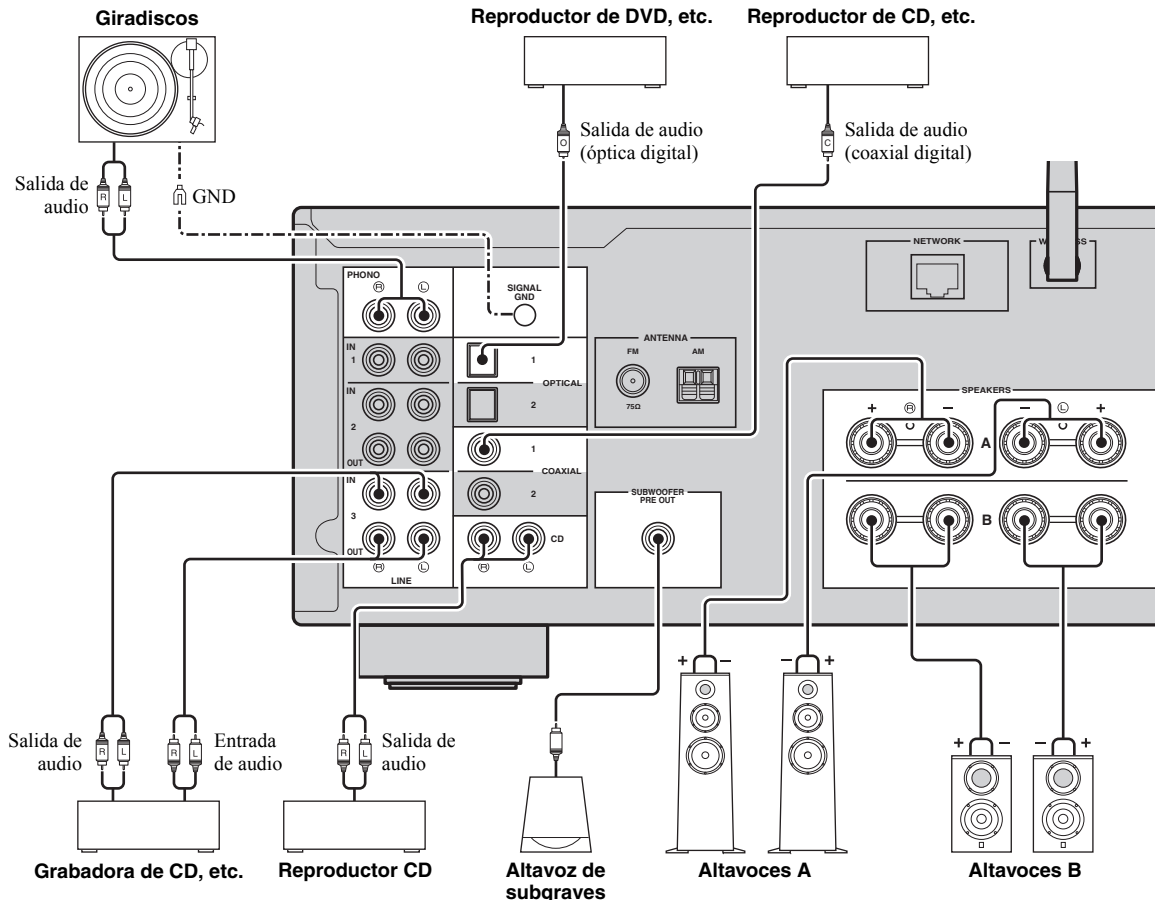

Solo se pueden enviar señales PCM a las tomas (OPTICAL/COAXIAL) digitales de la unidad.



- Las tomas PHONO están diseñadas para conectar un giradiscos con un cartucho MM.
- Conecte el giradiscos al terminal GND para reducir el ruido de la señal. Sin embargo, es posible que para algunos giradiscos oiga menos ruido sin la conexión GND.

Notas

- Para evitar que la señal de audio entre en un bucle al conectar un dispositivo de grabación de audio, la señal de audio no se emite desde las tomas LINE 2 (OUT) cuando LINE 2 está seleccionado. Asimismo, la señal de audio no se emite desde las tomas LINE 3 (OUT) cuando LINE 3 está seleccionado.
- No agrupe cables de audio y cables de los altavoces junto con el cable de alimentación. Si lo hace, se puede generar ruido.

Conexión de los altavoces

Conexión de los cables de los altavoces

Los cables de los altavoces tienen dos hilos. Uno es para conectar el terminal negativo (-) de la unidad y el altavoz y el otro para el terminal positivo (+). Si los hilos están codificados por colores para evitar confusiones, conecte el hilo negro en el terminal negativo y el otro hilo en el terminal positivo.

- ① Quite aproximadamente 10 mm de aislamiento de los extremos del cable del altavoz y retuerza los hilos expuestos con firmeza para juntarlos.
- ② Afloje el terminal de los altavoces.
- ③ Introduzca los hilos expuestos del cable en el hueco del lado (superior derecho o inferior izquierdo) del terminal.
- ④ Apriete el terminal.

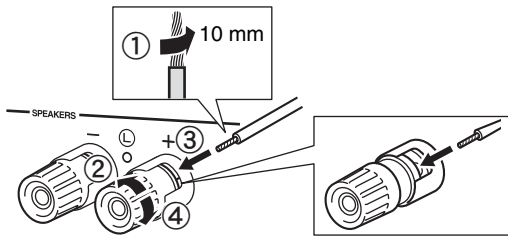

Conexión de doble cable

La conexión de doble cable separa el altavoz para graves del rango medio combinado y la sección de agudos. Un altavoz compatible con doble cable tiene cuatro terminales de conexión. Estos dos conjuntos de terminales permiten dividir el altavoz en dos secciones independientes. Con estas conexiones, los potenciómetros de frecuencias medias y altas se conectan a un conjunto de terminales, y el potenciómetro de frecuencias bajas se conecta a otro conjunto de terminales.

Esta unidad

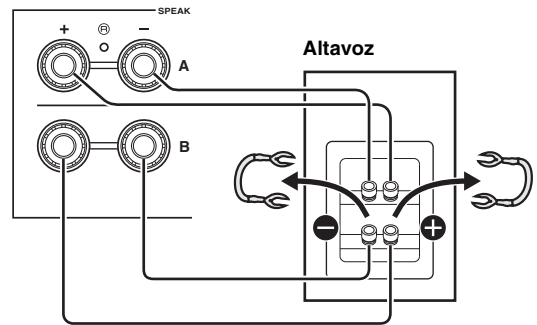

Conecte el otro altavoz al otro conjunto de terminales de la misma forma.

Nota

Cuando realice conexiones de doble cable, quite los puentes o los cables de los altavoces. Consulte los manuales de instrucciones de los altavoces para obtener más información.



Para utilizar las conexiones de doble cable, pulse SPEAKERS A y SPEAKERS B en el panel delantero o en el mando a distancia para que los indicadores de altavoces ("A" y "B") se iluminen en el visor delantero.

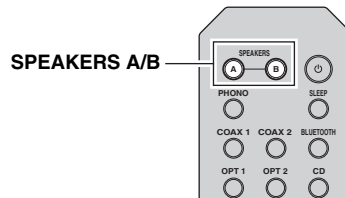
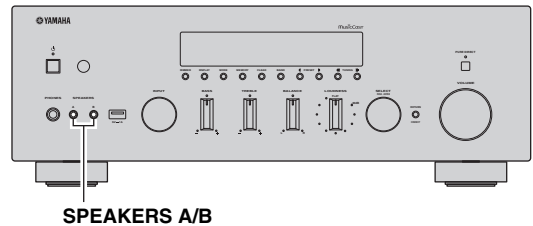

Conexión de las antenas de FM y AM

Esta unidad incluye antenas para recibir emisiones de FM y AM. En general, estas antenas deberían ofrecer una potencia de señal suficiente. Conecte cada antena correctamente a los terminales designados.

Nota

Si tiene problemas con calidad de la recepción, instale una antena exterior. Consulte al centro de servicio o concesionario Yamaha autorizado acerca de las antena exteriores.

Antena de FM (incluida)

Antena de FM exterior

Antena de AM (incluida)

- La antena de AM deberá estar siempre conectada, aunque esté conectada una antena de AM exterior.
- La antena de AM deberá colocarse lejos de esta unidad.

Antena de AM exterior

Utilice un cable recubierto de vinilo de 5 a 10 m desde una ventana hacia el exterior.

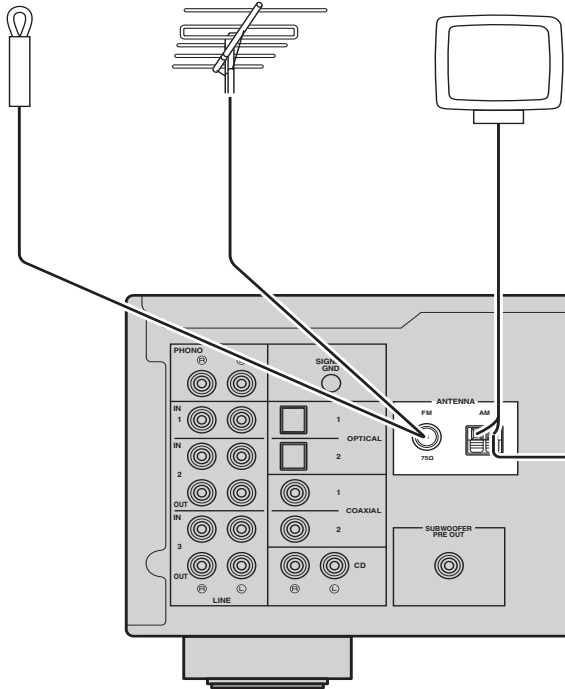

■ Montaje de la antena de AM suministrada

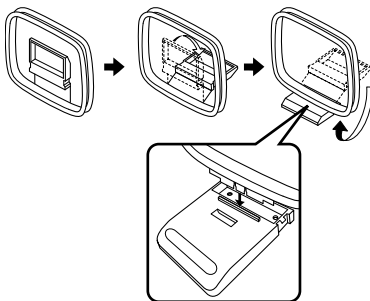

■ Conexión de los cables de la antena de AM

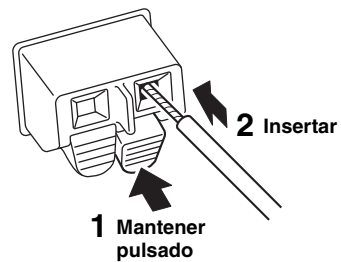

Conexión del cable de red

Conecte la unidad al enrutador con un cable de red STP disponible en el mercado (cable recto CAT-5 o superior).

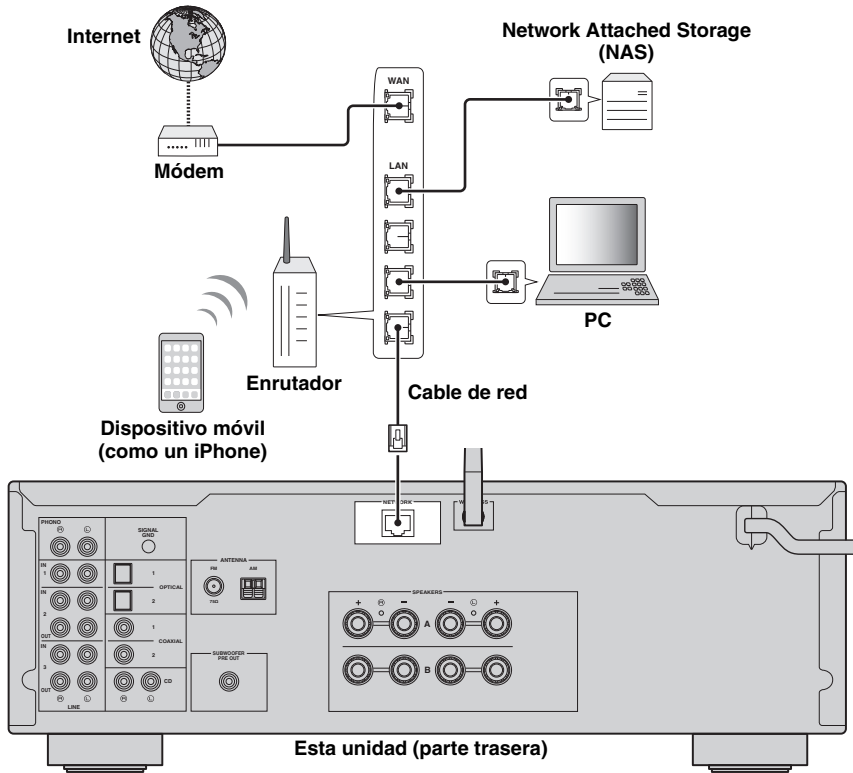

Preparación de un antena inalámbrica

Si conecta la unidad de forma inalámbrica, levante la antena inalámbrica. Para obtener información sobre cómo conectar la unidad a una red inalámbrica, consulte “Conexión a red” (pág. 15).

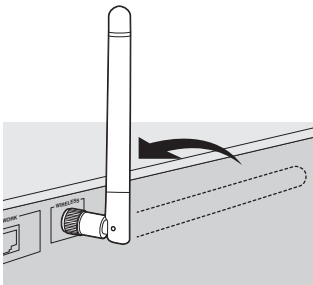

Nota

No ejerza una fuerza excesiva en la antena inalámbrica. Podría dañar la antena.

Conexión del cable de alimentación

Una vez que se hayan realizado todas las conexiones, enchufe el cable de alimentación.

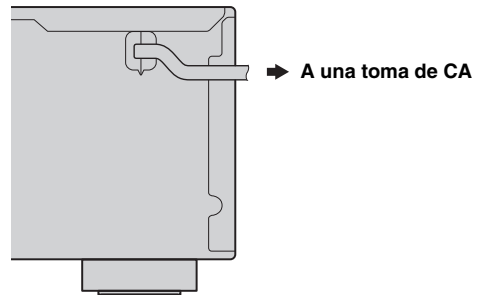

Conexión a red

Existen varios métodos para conectar la unidad a una red. Seleccione un método de conexión en función de su entorno.

Notas

- Cierta software de seguridad instalado en el equipo o la configuración del firewall de los dispositivos de red (como un enrutador), podrían impedir el acceso de la unidad a los dispositivos de red o a Internet. En tales casos, configure adecuadamente el software de seguridad o el firewall.
- Todos los servidores deben estar conectados a la misma subred que la unidad.
- Para usar el servicio por Internet, es muy recomendable disponer de una conexión de banda ancha.

Al reproducir una fuente de audio de alta resolución a través de la red, se recomienda realizar la conexión con un enrutador por cable para que la reproducción sea estable.

■ Conexión con la aplicación MusicCast CONTROLLER

Consulte Guía de instalación de MusicCast para ver información detallada.

■ Conexión con el enrutador por cable

Conexión con la función del servidor DHCP del enrutador



Puede conectarse a la red simplemente realizando una conexión por cable (pág. 14)

■ Conexión con un enrutador inalámbrico (punto de acceso)

Conéctese a la red con el método especificado a continuación que se corresponda con su entorno.

Conexión con el ajuste de Wi-Fi del dispositivo iOS (iPhone / iPod touch)



Comparta el ajuste de Wi-Fi del dispositivo iOS (pág. 16)

Conexión con la configuración del botón pulsador WPS en el enrutador inalámbrico (o punto de acceso)



Utilice la configuración del botón pulsador WPS (pág. 17)

Conexión con un enrutador inalámbrico (punto de acceso) sin configuración del botón pulsador WPS



Ajuste la conexión de red manualmente (pág. 18)

■ Conexión sin un enrutador por cable o enrutador inalámbrico (punto de acceso)

Conexión inalámbrica con un dispositivo móvil (Wireless Direct)



Conéctese de forma inalámbrica con Wireless Direct (pág. 19)

Nota

Cuando la unidad se conecta a la red con Wireless Direct, no se puede conectar a ningún otro enrutador inalámbrico (punto de acceso). Para reproducir contenido desde Internet, conecte esta unidad a una red con un enrutador por cable o enrutador inalámbrico (punto de acceso).

Uso compartido del ajuste del dispositivo iOS

Puede configurar con facilidad una conexión inalámbrica aplicando los ajustes de conexión en dispositivos OS (iPhone/iPod touch).

Antes de continuar, confirme que su dispositivo iOS está conectado a un enrutador inalámbrico (punto de acceso).

Si no se ha ajustado la conexión de red, al activar esta unidad, "WAC" (Wireless Accessory Configuration) aparece en el visor delantero y la configuración del dispositivo iOS puede ser compartida.



Para compartir el ajuste del dispositivo iOS, realice la operación de uso compartido del ajuste de red en su dispositivo iOS.

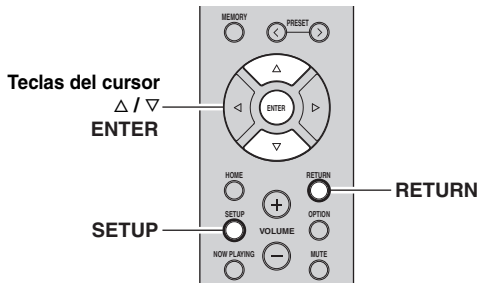

1 Pulse \odot para encender esta unidad.

2 Pulse SETUP.

3 Utilice las teclas del cursor (Δ / ∇) para seleccionar "Network" y pulse ENTER.



Para volver al estado anterior, pulse RETURN.

4 Utilice las teclas del cursor (Δ / ∇) para seleccionar "Connection" y pulse ENTER.

5 Utilice las teclas del cursor (Δ / ∇) para seleccionar "Wireless" y pulse ENTER.



6 Utilice las teclas del cursor (Δ / ∇) para seleccionar "Share Setting" y pulse ENTER.



7 Utilice las teclas del cursor (Δ / ∇) para seleccionar el método de conexión deseado y pulse ENTER.

Están disponibles los siguientes métodos de conexión.

Wireless (WAC)	Puede aplicar los ajustes de conexión en el dispositivo iOS a la unidad con una conexión inalámbrica. Para ver información detallada, consulte "Uso compartido inalámbrico del ajuste del dispositivo iOS". (Necesita un dispositivo iOS con iOS 7 o posterior.)
USB Cable	Puede aplicar los ajustes de conexión en el dispositivo iOS a la unidad con un cable USB. Para ver información detallada, consulte "Uso compartido del ajuste del dispositivo iOS con un cable USB". (Necesita un dispositivo iOS con iOS 5 o posterior.)

Nota

Al seleccionar "Wireless (WAC)" como el método de conexión, se inicializan todos los ajustes de red.

Uso compartido inalámbrico del ajuste del dispositivo iOS

Si selecciona "Wireless (WAC)" como el método de conexión, realice la operación de uso compartido del ajuste de red en su dispositivo iOS. (El procedimiento siguiente es un ejemplo de configuración para iOS 8.)

1 En el dispositivo iOS, seleccione la unidad como el altavoz AirPlay en la pantalla Wi-Fi.



Nombre de esta unidad

2 Compruebe la red seleccionada actualmente y pulse "Next".

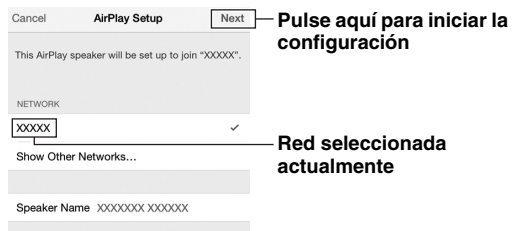

Pulse aquí para iniciar la configuración

Red seleccionada actualmente

Una vez finalizado el proceso de uso compartido, la unidad se conecta automáticamente a la red (punto de acceso) seleccionada.

Una vez finalizado el ajuste, verifique si la unidad está conectada a una red inalámbrica (pág. 20).

■ Uso compartido del ajuste del dispositivo iOS con un cable USB

Si selecciona “USB Cable” como el método de conexión, siga el procedimiento siguiente para compartir el ajuste del dispositivo iOS con la unidad.

- 1 Conecte el dispositivo iOS a la toma USB y desactive el bloqueo de pantalla en el dispositivo iOS.**

Esta unidad (parte delantera)

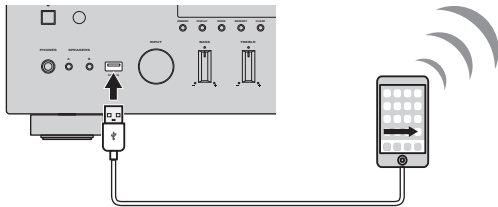

- 2 Pulse ENTER.**
- 3 Toque “Allow” en el mensaje que aparece en el dispositivo iOS.**

Cuando el proceso de conexión finalice, “Completed” aparecerá en el visor delantero.

Una vez finalizado el ajuste, verifique si la unidad está conectada a una red inalámbrica (pág. 20).

- 4 Para salir del menú, pulse SETUP.**

Uso de la configuración del botón pulsador WPS

Puede configurar con facilidad una conexión inalámbrica con una pulsación del botón WPS.

Nota

Esta configuración no funciona si el método de seguridad de su enrutador inalámbrico (punto de acceso) es WEP. En tal caso, utilice otro método de conexión.

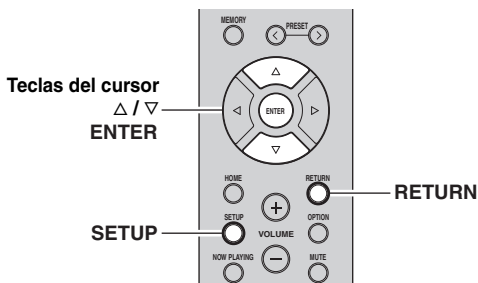

- 1 Pulse \odot para encender esta unidad.**
- 2 Pulse SETUP.**
- 3 Utilice las teclas del cursor (Δ / ∇) para seleccionar “Network” y pulse ENTER.**



Para volver al estado anterior, pulse RETURN.

- 4 Utilice las teclas del cursor (Δ / ∇) para seleccionar “Connection” y pulse ENTER.**
- 5 Utilice las teclas del cursor (Δ / ∇) para seleccionar “Wireless” y pulse ENTER.**



- 6 Pulse ENTER dos veces.**
“Connecting” aparece en el visor delantero.

- 7 Pulse el botón WPS en el enrutador inalámbrico (punto de acceso).**
Cuando el proceso de conexión finalice, “Completed” aparecerá en el visor delantero. Una vez finalizado el ajuste, verifique si la unidad está conectada a una red inalámbrica (pág. 20).
Si aparece “Not connected”, repita el procedimiento desde el paso 1 o intente otro método de conexión.

- 8 Para salir del menú, pulse SETUP.**

Acerca de WPS

WPS (Wi-Fi Protected Setup) es el estándar establecido por la Wi-Fi Alliance, que permite la configuración sencilla de una red doméstica inalámbrica.

Ajuste la conexión de red inalámbrica manualmente

Antes de realizar el siguiente procedimiento, compruebe el método de seguridad y la contraseña en el enrutador inalámbrico (punto de acceso).

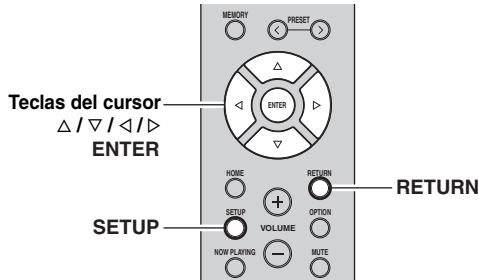

1 Pulse para encender esta unidad.

2 Pulse **SETUP**.

3 Utilice las teclas del cursor (Δ / ∇) para seleccionar “Network” y pulse **ENTER**.



Para volver al estado anterior, pulse **RETURN**.

4 Utilice las teclas del cursor (Δ / ∇) para seleccionar “Connection” y pulse **ENTER**.

5 Utilice las teclas del cursor (Δ / ∇) para seleccionar “Wireless” y pulse **ENTER**.

6 Utilice las teclas del cursor (Δ / ∇) para seleccionar “Manual Setting” y pulse **ENTER**.



7 Utilice las teclas del cursor (Δ / ∇) para seleccionar “SSID” y pulse **ENTER**.



8 Utilice las teclas del cursor para introducir el SSID en el enrutador inalámbrico (punto de acceso) y pulse **RETURN** para volver al estado anterior.

Utilice las teclas del cursor ($\triangleleft / \triangleright$) para mover la posición de edición y las teclas del cursor (Δ / ∇) para seleccionar un carácter.

9 Utilice las teclas del cursor (Δ / ∇) para seleccionar “Security” y pulse **ENTER**.



10 Utilice las teclas del cursor ($\triangleleft / \triangleright$) para seleccionar el método de seguridad deseado y pulse **RETURN**.

Ajustes

None, WEP, WPA2-PSK (AES), Mixed Mode

Nota

Si selecciona “None”, la conexión de puede ser no segura debido a que la comunicación no está cifrada.

11 Utilice las teclas del cursor (Δ / ∇) para seleccionar “Security Key” y pulse **ENTER**.



12 Utilice las teclas del cursor para introducir la contraseña en el enrutador inalámbrico (punto de acceso) y pulse **RETURN** para volver al estado anterior.

Si selecciona “WEP” en el paso 10, introduzca una cadena de 5 a 13 caracteres o entre 10 y 26 dígitos hexadecimales.

Si selecciona “WPA2-PSK (AES)” o “Mixed Mode” en el paso 10, introduzca una cadena de 8 a 63 caracteres o 64 dígitos hexadecimales.

Utilice las teclas del cursor ($\triangleleft / \triangleright$) para mover la posición de edición y las teclas del cursor (Δ / ∇) para seleccionar un carácter.

Puede introducir o eliminar un carácter pulsando **PRESET >** (introducir) o **PRESET <** (eliminar).

13 Utilice las teclas del cursor (Δ / ∇) para seleccionar “Connect[ENTER]” y pulse **ENTER** para guardar el ajuste.

Si aparece “ERROR”, compruebe el SSID y la contraseña en el enrutador inalámbrico (punto de acceso) y repita el procedimiento desde el paso 7. Si no aparece “ERROR”, la conexión se ha realizado correctamente. Verifique si la unidad está conectada a una red inalámbrica (pág. 20).

14 Para salir del menú, pulse **SETUP**.

Conexión de un dispositivo móvil directamente a la unidad (Wireless Direct)

Mediante Wireless Direct, esta unidad puede funcionar como un punto de acceso de red inalámbrica al que pueden conectarse directamente los dispositivos móviles.

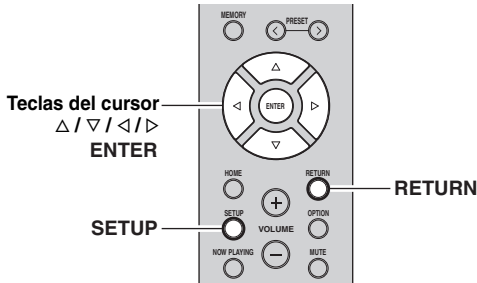

Nota

Cuando la unidad se conecta a la red con Wireless Direct, no se puede conectar a ningún otro enrutador inalámbrico (punto de acceso). Para reproducir contenido desde Internet, conecte esta unidad a una red con un enrutador por cable o enrutador inalámbrico (punto de acceso).

1 Pulse para encender esta unidad.

2 Pulse **SETUP**.

3 Utilice las teclas del cursor (Δ / ∇) para seleccionar “Network” y pulse **ENTER**.



Para volver al estado anterior, pulse **RETURN**.

4 Utilice las teclas del cursor (Δ / ∇) para seleccionar “Connection” y pulse **ENTER**.

5 Utilice las teclas del cursor (Δ / ∇) para seleccionar “WirelessDirect” y pulse **ENTER**.



6 Pulse **ENTER** para comprobar el SSID en esta unidad y pulse **RETURN** para volver al estado anterior.

7 Utilice las teclas del cursor (Δ / ∇) para seleccionar “Security” y pulse **ENTER**.



8 Utilice las teclas del cursor (\leftarrow / \rightarrow) para seleccionar el método de seguridad deseado y pulse **RETURN**.

Ajustes

None, WPA2-PSK (AES)

Nota

Si selecciona “None”, la conexión puede no ser segura debido a que la comunicación no está cifrada.

9 Utilice las teclas del cursor (Δ / ∇) para seleccionar “Security Key” y pulse **ENTER**.



10 Utilice las teclas del cursor para introducir la contraseña en esta unidad y pulse **RETURN** para volver al estado anterior.

Introduzca una cadena de 8 a 63 caracteres o 64 dígitos hexadecimales.

Utilice las teclas del cursor (\leftarrow / \rightarrow) para mover la posición de edición y las teclas del cursor (Δ / ∇) para seleccionar un carácter.

Puede introducir o eliminar un carácter pulsando **PRESET >** (introducir) o **PRESET <** (eliminar).

11 Utilice las teclas del cursor (Δ / ∇) para seleccionar “Connect[Enter]” y pulse **ENTER** para guardar el ajuste.

La información de SSID y contraseña es necesaria para la configuración de un dispositivo móvil.

Al seleccionar el “SSID” en el paso 6, puede comprobar el SSID configurado en esta unidad. El SSID de esta unidad se puede cambiar con las teclas del cursor ($\Delta / \nabla / \leftarrow / \rightarrow$).

12 Configure los ajustes de Wi-Fi de un dispositivo móvil.

Para ver información detallada sobre los ajustes del dispositivo móvil, consulte el manual de instrucciones del dispositivo móvil.

- (1) Active la función Wi-Fi en el dispositivo móvil.
- (2) Seleccione el SSID de esta unidad de la lista de puntos de acceso disponibles.
- (3) Cuando se le solicite una contraseña, introduzca la contraseña mostrada en el paso 10.

Si aparece “ERROR”, compruebe la contraseña en esta unidad y repita el paso 12.

Si no aparece “ERROR”, la conexión se ha realizado correctamente. Verifique si la unidad está conectada a una red inalámbrica (pág. 20).

13 Para salir del menú, pulse **SETUP**.

Verifique el estado de conexión de red

Realice el siguiente procedimiento para verificar la conexión de la unidad a una red.

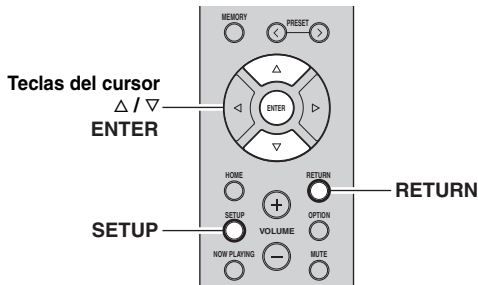

- 1 Pulse SETUP.**
- 2 Utilice las teclas del cursor (Δ / ▽) para seleccionar "Network" y pulse ENTER.**



Para volver al estado anterior, pulse RETURN.

- 3 Utilice las teclas del cursor (Δ / ▽) para seleccionar "Information" y pulse ENTER.**
- 4 Utilice las teclas del cursor (Δ / ▽) para seleccionar "STATUS".**



Si aparece "Connect", la unidad está conectada a una red. Si aparece "Disconnect", restablezca la conexión.

- 5 Para salir del menú, pulse SETUP.**

Reproducción

Reproducción de una fuente

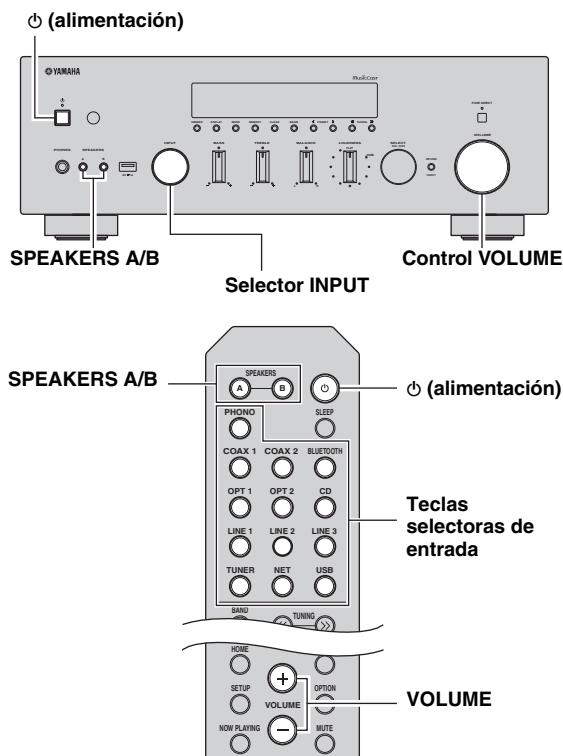

1 Pulse **⏻** (alimentación) para encender esta unidad.

2 Gire el selector **INPUT** del panel delantero (o pulse una de las teclas de selección de entradas del mando a distancia) para seleccionar la fuente de entrada que quiera escuchar.

3 Pulse **SPEAKERS A** o **SPEAKERS B** en el panel delantero o en el mando a distancia para seleccionar los altavoces **A** o **B**. Cuando los altavoces **A** o **B** estén activados, en el visor delantero aparecerá “**A**” o “**B**” respectivamente (pág. 7).

Notas

- Si uno de los conjuntos de altavoces está conectado mediante conexiones de doble cable, o si ambos conjuntos se están utilizando a la vez (**A** y **B**), asegúrese de que el visor delantero muestra “**A**” y “**B**”.
- Cuando utilice auriculares, desconecte los altavoces.

4 Reproduzca la fuente.

5 Gire el control **VOLUME** en el panel delantero (o pulse **VOLUME +/-** en el mando a distancia) para ajustar el nivel de salida de sonido.



Puede ajustar la calidad tonal utilizando los controles **BASS**, **TREBLE**, **BALANCE** y **LOUDNESS** o el conmutador **PURE DIRECT** del panel delantero.

6 Cuando finalice la operación, pulse **⏻** (alimentación) en el panel delantero para apagar la alimentación.

Al pulsar **⏻** (alimentación) en el mando a distancia, esta unidad se ajusta en el modo de espera.

■ Sonido de alta fidelidad puro (Pure Direct)

Cuando el conmutador **PURE DIRECT** está activado, envía las señales de entrada desde sus fuentes de audio de modo que las señales omiten los controles **BASS**, **TREBLE**, **BALANCE** y **LOUDNESS**, lo que elimina cualquier alteración de las señales de audio y crea el sonido más puro posible.

El indicador **PURE DIRECT** se ilumina y el visor delantero se apaga después de unos segundos.

Conmutador **PURE DIRECT**

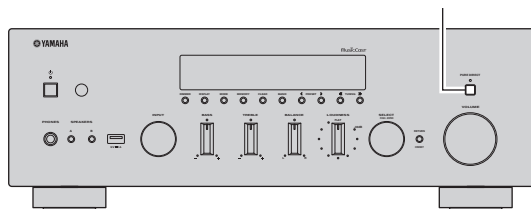

Notas

- Cuando el conmutador **PURE DIRECT** está activado, el visor delantero se apaga.
- Los controles **BASS**, **TREBLE**, **BALANCE** y **LOUDNESS** no funcionan mientras el conmutador **PURE DIRECT** está activado.

■ Ajuste de los controles BASS y TREBLE

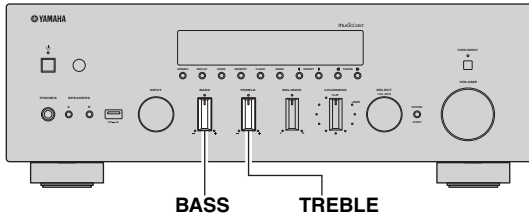

Los controles BASS y TREBLE ajustan la respuesta de las frecuencias altas y bajas.

La posición central produce una respuesta plana.

Control BASS

Cuando note que no hay suficientes graves (sonido de frecuencia baja), gire en el sentido de las agujas del reloj para aumentarlos. Cuando note que hay demasiados graves, gire en el sentido contrario al de las agujas del reloj para suprimirlos.

Rango de control: De -10 dB a +10 dB (20 Hz)

Control TREBLE

Cuando note que no hay suficientes agudos (sonido de frecuencia alta), gire en el sentido de las agujas del reloj para aumentarlos. Cuando note que hay demasiados agudos, gire en el sentido contrario al de las agujas del reloj para suprimirlos.

Rango de control: De -10 dB a +10 dB (20 kHz)



■ Ajuste del control BALANCE

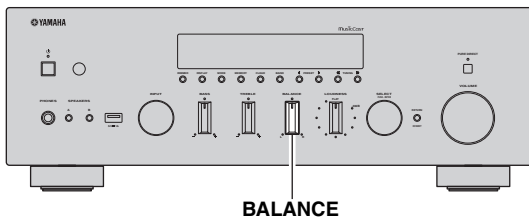

El control BALANCE ajusta el balance de salida de sonido de los altavoces izquierdo y derecho para compensar el desequilibrio del sonido provocado por la posición de los altavoces o por las condiciones de escucha de la habitación.

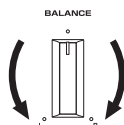

■ Ajuste del control LOUDNESS

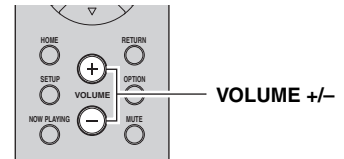
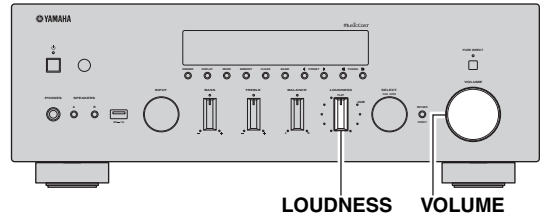

Conserve una gama tonal completa con cualquier nivel de volumen para compensar la pérdida de sensibilidad del oído humano de las gamas de frecuencia alta y baja con un volumen bajo.

PRECAUCIÓN

Si el conmutador PURE DIRECT se activa con el control LOUDNESS definido a un determinado nivel, las señales de entrada omiten el control LOUDNESS, lo que provoca un aumento repentino del nivel de salida del sonido. Para evitar lesiones en sus oídos o daños en los altavoces, asegúrese de pulsar el conmutador PURE DIRECT después de bajar el nivel de salida del sonido o después de comprobar que el control LOUDNESS se ha ajustado correctamente.

1 Ajuste el control LOUDNESS en la posición FLAT.

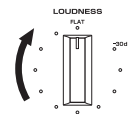

2 Gire el control VOLUME en el panel delantero (o pulse VOLUME +/- en el mando a distancia) para ajustar el nivel de salida del sonido en el nivel de escucha más alto con el que desea escuchar.

3 Gire el control LOUDNESS hasta obtener el volumen deseado.

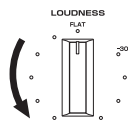

Después de ajustar el control LOUDNESS, podrá escuchar la música con su nivel de volumen preferido. Si el efecto del ajuste del control LOUDNESS es demasiado intenso o débil, reajuste el control LOUDNESS.

Uso del temporizador para dormir

Utilice esta característica para ajustar automáticamente la unidad al modo de espera una vez transcurrido un tiempo definido. El temporizador para dormir resulta útil cuando se va a dormir mientras la unidad está reproduciendo o grabando una fuente.

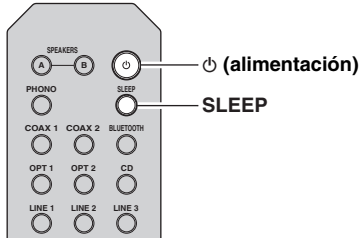

Nota

El temporizador para dormir solo se puede ajustar con el mando a distancia.

1 Pulse SLEEP repetidamente para ajustar el tiempo que transcurrirá antes de que la unidad pase al modo de espera.

Cada vez que pulse SLEEP, el visor delantero cambiará como se muestra a continuación.

```

→ Sleep 120 min → Sleep 90 min
Sleep Off ← Sleep 30 min ← Sleep 60 min ←
  
```

El indicador SLEEP parpadea mientras se ajusta el tiempo del temporizador para dormir.



Si el temporizador para dormir está ajustado, el indicador SLEEP del visor delantero se ilumina.



- Para desactivar el temporizador para dormir, seleccione "Sleep Off".
- El ajuste del temporizador para dormir también se puede cancelar pulsando ⏻ (alimentación) para ajustar esta unidad al modo de espera.

Escucha de radio FM/AM

Sintonización de FM/AM

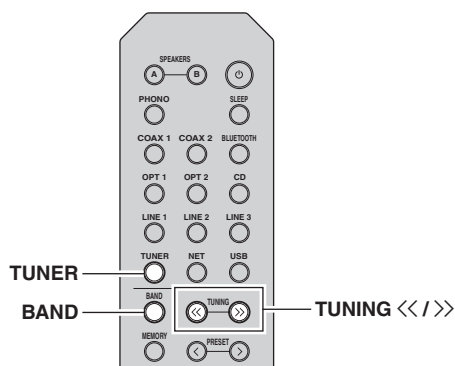

- 1 Pulse TUNER para seleccionar "TUNER" como fuente de entrada.**
- 2 Pulse BAND repetidamente para seleccionar la banda de recepción (FM o AM).**
- 3 Mantenga pulsado TUNING <</>> durante más de 1 segundo para comenzar la sintonización.**
Pulse >> para sintonizar una frecuencia más alta.
Pulse << para sintonizar una frecuencia más baja.

La frecuencia de la emisora recibida se muestra en el visor delantero.

Si se recibe una emisión, el indicador "TUNED" del visor delantero se iluminará. Si se recibe una emisión en estéreo, el indicador "STEREO" también se iluminará.



Frecuencia



- Si las señales de la emisora son débiles, la búsqueda de sintonización no se detiene en la emisora deseada.
- Si la señal de recepción de una emisora FM no es estable, puede mejorar si se cambia a monoaural.

Mejora de la recepción de FM (modo FM)

Si la señal de la emisora es débil y la calidad del sonido no es buena, ajuste el modo de recepción de la banda de FM a monoaural para mejorar la recepción.

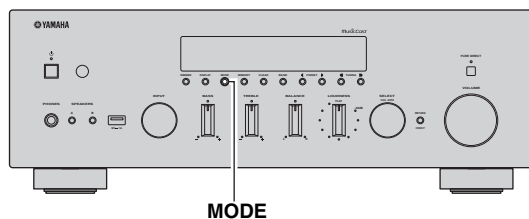

- 1 Pulse MODE repetidamente para seleccionar "Stereo" (modo estéreo automático) o "Mono" (modo mono) cuando en la unidad se sintonice una emisora de radio FM.**

Si se selecciona Mono, las emisiones de FM se escucharán con sonido mono.

Nota

El indicador STEREO en el panel delantero se ilumina mientras se escucha una emisora en modo estéreo.

Presintonización automática (solo emisoras de FM)

Puede utilizar la función de presintonización automática para registrar automáticamente emisoras de FM como presintonías. Esta función permite a la unidad sintonizar automáticamente emisoras de FM con una señal intensa y registrar hasta 40 emisoras en orden. Así podrá recuperar fácilmente cualquier emisora presintonizada seleccionando su número de presintonía.

Notas

- Si una emisora se registra en un número de presintonía que ya tenga registrada una emisora, la emisora anterior se sobrescribirá.
- Si la emisora que desea registrar tiene una señal débil, pruebe a utilizar el método de presintonización manual.



- Las emisoras de FM registradas como presintonías utilizando la característica de presintonización automática se escucharán en estéreo.
- Solo se registran automáticamente emisoras de Radio Data System mediante la función Auto Preset.

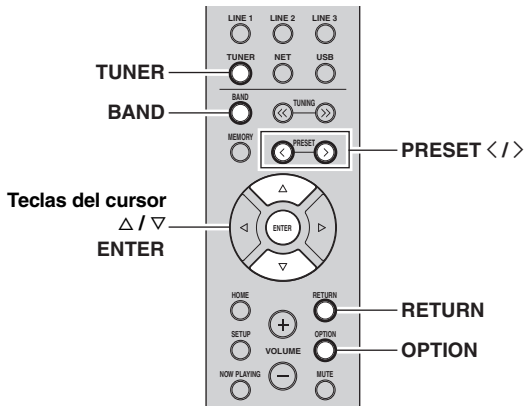

- 1 Pulse **TUNER** para seleccionar “TUNER” como fuente de entrada.
- 2 Pulse **OPTION** en el mando a distancia. Aparecerá el menú “Option” (pág. 43).
- 3 Pulse **Δ / ▽** para seleccionar “Auto Preset” y, a continuación, pulse **ENTER**.



Número de preajuste Frecuencia

La unidad comenzará el barrido de la banda de FM unos 5 segundos más tarde a partir de la frecuencia más baja.

Para comenzar el barrido inmediatamente, mantenga pulsado **ENTER**.



- Antes de iniciar el barrido, puede especificar el primer número de presintonía que se utilizará pulsando **PRESET </>** o la tecla del cursor (**Δ/▽**) en el mando a distancia.
- Para cancelar el barrido, pulse **BAND** o **RETURN**.

Una vez completado el barrido, “FINISH” aparece en pantalla y después se regresa al estado original.

Presintonización manual

Seleccione una emisora manualmente y regístrela en un número de preajuste. Así podrá recuperar fácilmente cualquier emisora presintonizada seleccionando su número de presintonía.

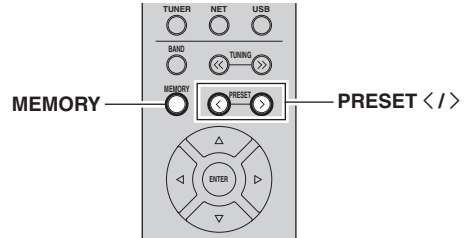

- 1 Siga las indicaciones de “Sintonización de FM/AM” (pág. 24) para sintonizar la emisora de radio deseada.
- 2 Mantenga pulsado **MEMORY** más de 2 segundos.

La primera vez que registre una emisora, la emisora seleccionada se registrará en el número de preajuste “01”. Posteriormente, cada emisora de radio que seleccione se registrará en el siguiente número vacío (no utilizado) tras el número registrado más recientemente.



Número de preajuste



Para seleccionar un número de presintonía para el registro, pulse **MEMORY** una vez tras sintonizar la emisora, pulse **PRESET </>** para seleccionar un número de presintonía y, a continuación, vuelva a pulsar **MEMORY**.



“Empty” (no se está utilizando) o la frecuencia registrada actualmente

Recuperación de una emisora presintonizada

Puede recuperar emisoras presintonizadas registradas utilizando la presintonización automática o manual de emisoras.

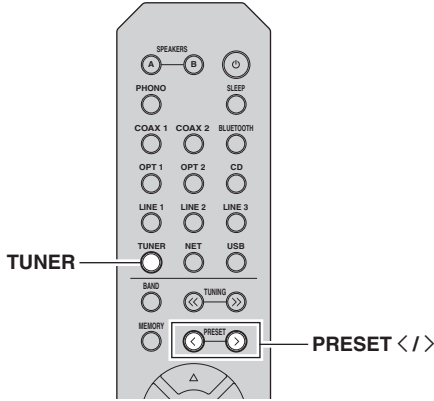

1 Pulse TUNER para seleccionar “TUNER” como fuente de entrada.

2 Pulse PRESET </> para seleccionar un número de presintonía.



- Se omitirán los números de presintonía sin estaciones registradas.
- “No Presets” aparecerá en pantalla si no hay emisoras registradas.

Borrar una emisora presintonizada

Borre las emisoras de radio registradas en los números de preajuste.

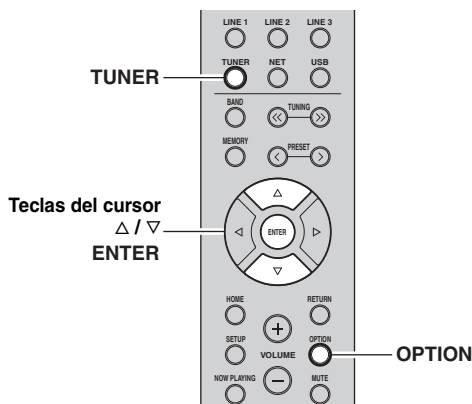

1 Pulse TUNER para seleccionar “TUNER” como fuente de entrada.

2 Pulse OPTION.

3 Utilice las teclas del cursor para seleccionar “Clear Preset” y pulse ENTER.



4 Utilice las teclas del cursor (Δ / ▽) para seleccionar la emisora presintonizada que se vaya a borrar y pulse ENTER.



Emisora preajustada que se va a borrar

Si la emisora presintonizada se ha borrado, aparece “Cleared” y, a continuación, se muestra el siguiente número de presintonía en uso.



5 Repita el paso 4 hasta que se hayan borrado todas las emisoras preajustadas.

6 Para salir del menú “Option”, pulse OPTION.



Puede borrar una emisora presintonizada desde el panel delantero.

- (1) Pulse CLEAR en el panel delantero.
- (2) Pulse PRESET </> para seleccionar la emisora presintonizada que desea borrar.
- (3) Pulse SELECT/ENTER o CLEAR para borrar la emisora presintonizada.

Sintonización de Radio Data System

Radio Data System es un sistema de transmisión de datos empleado por emisoras de FM de numerosos países. La unidad puede recibir distintos tipos de datos de Radio Data System, como “Program Service”, “Program Type”, “Radio Text” y “Clock Time” cuando se sintoniza una emisora de Radio Data System.

Visualización de la información de Radio Data System

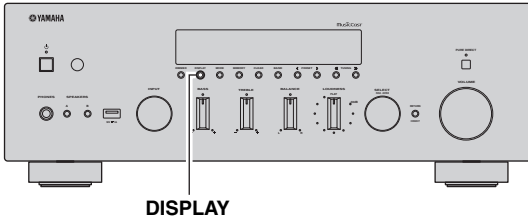

1 Sintonice la emisora de Radio Data System que desee.



Se recomienda utilizar “Auto Preset” para sintonizar las emisoras de Radio Data System (pág. 24).

2 Pulse DISPLAY.

Cada vez que pulse la tecla, cambia el elemento que se muestra.



Nombre del elemento

Unos 3 segundos después, aparece la información correspondiente para el elemento que se muestra.



Información

Program Service	Nombre del servicio de programas
Program Type	Tipo del programa actual
Radio Text	Información sobre el programa actual
Clock Time	Hora
Frequency	Frecuencia

Nota

“Program Service”, “Program Type”, “Radio Text” y “Clock Time” no aparecen si la emisora de radio no presta el servicio Radio Data System.

Recepción automática de información del tráfico

Cuando se selecciona “TUNER” como fuente de entrada, la unidad recibe automáticamente información de tráfico. Para activar esta función, realice el procedimiento siguiente para fijar la emisora de información de tráfico.

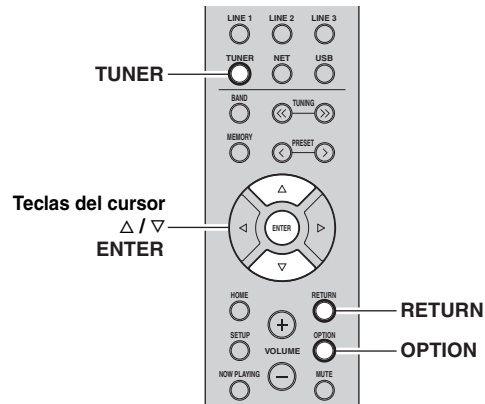

1 Cuando se selecciona “TUNER” como fuente de entrada, pulse OPTION.

2 Utilice las teclas del cursor para seleccionar “TrafficProgram” y pulse ENTER.

La emisora de información del tráfico se iniciará en 5 segundos. Vuelva a pulsar ENTER para empezar la búsqueda inmediatamente.



- Para buscar hacia arriba/abajo desde la frecuencia actual, pulse las teclas del cursor (Δ/∇) mientras se muestra “READY”.
- Para cancelar la búsqueda, pulse RETURN.
- El texto entre paréntesis muestra los indicadores que aparecen en el visor delantero.

La siguiente pantalla aparece unos 3 segundos cuando acaba la búsqueda.



Emisora de información del tráfico (frecuencia)

Nota

“TP Not Found” se muestra unos 3 segundos si no se encuentra ninguna emisora de información del tráfico.

Reproducción de música con *Bluetooth*

En la unidad puede reproducir los archivos de música guardados en un dispositivo *Bluetooth* (como dispositivos móviles).

Consulte también el manual de instrucciones de su dispositivo *Bluetooth*.

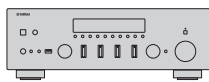

Esta unidad



Dispositivo *Bluetooth*
(como dispositivos móviles)

Notas

- Para utilizar la función *Bluetooth*, ajuste “Bluetooth” (pág. 46) en el menú “Setup” en “On”.
- Puede que la unidad no detecte un dispositivo *Bluetooth* o que algunas funciones no sean compatibles, dependiendo del modelo.



Puede transmitir audio a auriculares o altavoces *Bluetooth* con la aplicación MusicCast CONTROLLER. Para transmitir audio, ajuste “Audio Send” (pág. 46) en el menú “Configuración” en “On”. La salida de audio solo se puede seleccionar desde la aplicación MusicCast CONTROLLER.

Conexión de un dispositivo *Bluetooth* (emparejado)

Cuando conecte un dispositivo *Bluetooth* a la unidad por primera vez, será necesario realizar la operación de emparejado. El emparejado es una operación para registrar con antelación dispositivos *Bluetooth* entre sí. Una vez finalizado el emparejado, las siguientes conexiones serán fáciles incluso después de haber desconectado la conexión *Bluetooth*.

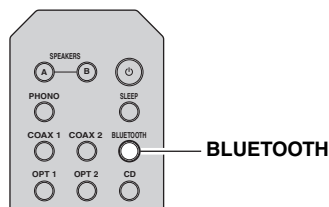

1 Pulse BLUETOOTH para seleccionar “Bluetooth” como fuente de entrada.

Si ya hay otro dispositivo *Bluetooth* conectado, desconecte la conexión *Bluetooth* antes de realizar la operación de emparejado.

2 Active la función *Bluetooth* del dispositivo *Bluetooth*.

3 En el dispositivo *Bluetooth*, seleccione el nombre de modelo de la unidad de la lista de dispositivos disponibles.

Después de haber finalizado el emparejado y si la unidad está conectada al dispositivo *Bluetooth*, en el visor delantero aparece “Connected” y el indicador *Bluetooth* se iluminará.



- Si se necesita una contraseña, escriba el número “0000”.
- Complete el procedimiento de emparejado antes de 5 minutos.
- Si no se encuentran dispositivos *Bluetooth*, aparecerá “Not found”.

Reproducción de contenido del dispositivo *Bluetooth*

Conecte un dispositivo *Bluetooth* emparejado y comience la reproducción. Compruebe con antelación lo siguiente:

- El emparejado se había finalizado.
- La función *Bluetooth* del dispositivo *Bluetooth* está activada.

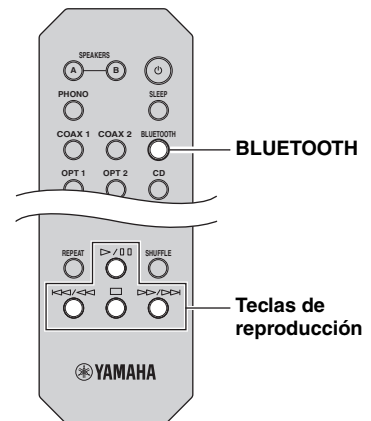

1 Pulse BLUETOOTH para seleccionar “Bluetooth” como fuente de entrada.



Si la unidad detecta el dispositivo *Bluetooth* conectado anteriormente, la unidad se conecta automáticamente al dispositivo *Bluetooth* después del paso 1. Para establecer otra conexión *Bluetooth*, finalice primero la conexión *Bluetooth* actual.

2 Utilice el dispositivo *Bluetooth* para establecer una conexión *Bluetooth*.

Seleccione el nombre de modelo de la unidad de la lista de dispositivos *Bluetooth* de su dispositivo.

Una vez establecida la conexión, el indicador *Bluetooth* del visor delantero se iluminará.



Si no puede conectarse al dispositivo *Bluetooth*, vuelva a realizar el emparejado.

3 Utilice el dispositivo *Bluetooth* para reproducir música.



Puede usar las teclas de reproducción del mando a distancia para controlar la reproducción.

Desconexión de una conexión *Bluetooth*

Siga los procedimientos indicados a continuación para desconectar una conexión *Bluetooth*.

- Desactive la función *Bluetooth* del dispositivo *Bluetooth*.
- Mantenga pulsado BLUETOOTH en el mando a distancia durante al menos 3 segundos.
- Seleccione “Disconnect” en “Audio Receive” (pág. 46) en el menú “Setup” y, a continuación, pulse ENTER.
- Seleccione una fuente de entrada distinta de “Bluetooth” en la unidad.

Reproducción de música almacenada en servidores multimedia (PC/NAS)

En la unidad puede reproducir los archivos de música almacenados en un PC o NAS (Network Attached Storage) compatible con DLNA.

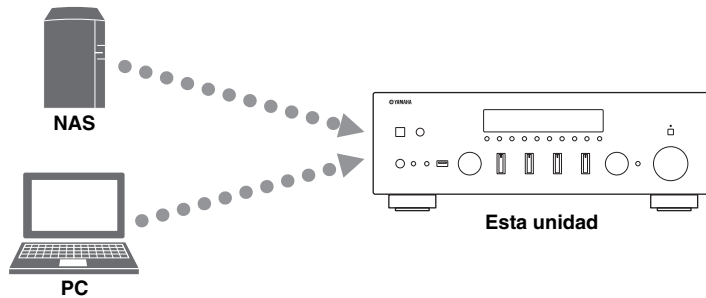

Notas

- Para utilizar esta función, la unidad y el PC/NAS deben estar conectados al mismo enrutador (pág. 14). Puede comprobar si los parámetros de red (por ejemplo, la dirección IP) están correctamente asignados a la unidad en “Information” (pág. 45) en el menú “Setup”.
- La unidad admite la reproducción de archivos WAV (solo formato PCM), AIFF, MP3, WMA, MPEG-4 AAC, FLAC, ALAC y DSD.
- La unidad es compatible con unas frecuencias de muestreo de hasta 192 kHz para los archivos WAV, AIFF y FLAC, de 96 kHz para los archivos ALAC y de 48 kHz para los demás archivos.
- La unidad es compatible con archivos DSD de 2,8 MHz/5,6 MHz (1 bit).
- No se puede reproducir contenido de Digital Rights Management (DRM).
- Para reproducir archivos de música, el software de servidor instalado en el PC/NAS debe ser compatible con los formatos de archivos de música que desea reproducir.



Puede conectar hasta 16 servidores multimedia a esta unidad.

Ajuste del uso compartido de medios de archivos de música

Para reproducir archivos de música en el ordenador con esta unidad, debe aplicar el ajuste de uso compartido de medios entre la unidad y el ordenador (Windows Media Player 11 o una versión más reciente). En este caso, se utiliza como ejemplo el ajuste con Windows Media Player en Windows 7.

■ Si se utiliza Windows Media Player 12

1 Inicie Windows Media Player 12 en el PC.

2 Seleccione “Stream” y luego “Turn on media streaming...”.

Aparecerá la ventana de panel de control del PC.

(Ejemplo de versión en inglés)

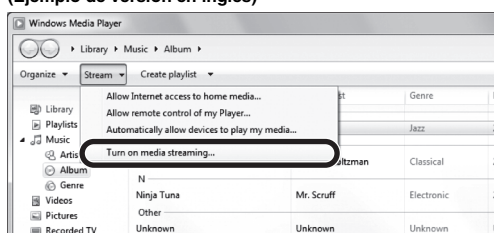

3 Haga clic en “Turn on media streaming”.

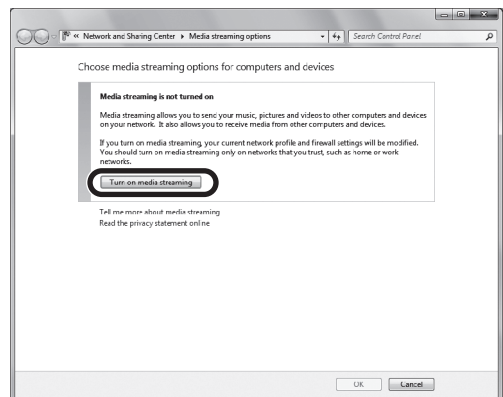

- 4 Seleccione “Allowed” en la lista desplegable situada junto al nombre de modelo de la unidad.

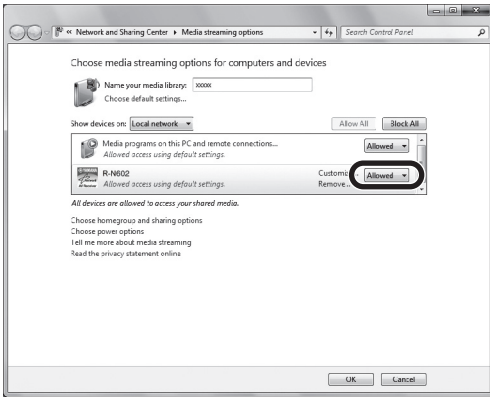

- 5 Haga clic en “OK” para salir.
- Si se utiliza Windows Media Player 11

- 1 Inicie Windows Media Player 11 en el PC.

- 2 Seleccione “Library” y luego “Media Sharing”.

- 3 Active la casilla “Share my media to”, seleccione el icono de la unidad y haga clic en “Allow”.

- 4 Haga clic en “OK” para salir.

- Si se utiliza un PC o NAS con otro software de servidor DLNA instalado

Consulte el manual de instrucciones del dispositivo o software y configure el uso compartido de medios.

Reproducción de contenidos musicales del PC

Realice el procedimiento siguiente para controlar el contenido de música del PC e iniciar la reproducción.

Nota

Se mostrará “_” (guión bajo) para los caracteres que no admite la unidad.

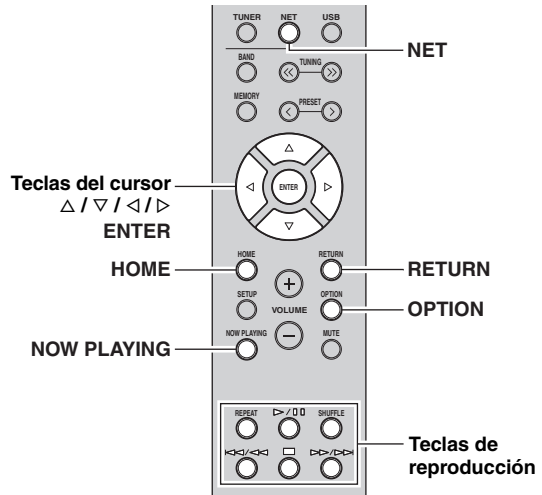

- 1 Pulse NET varias veces para seleccionar “Server” como fuente de entrada.



- 2 Utilice las teclas del cursor (Δ / ▽) para seleccionar un servidor de música y pulse ENTER.

- 3 Utilice las teclas del cursor para seleccionar un elemento y pulse ENTER.







Si hay una canción seleccionada, empieza la reproducción y se muestra la información de reproducción.



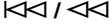

- Si en el PC se está reproduciendo un archivo de música seleccionado desde la unidad, se muestra la información de reproducción.
- Puede registrar la canción en reproducción actual como una presintonía (pág. 42).
- Si pulsa DISPLAY en el panel delantero repetidamente, puede alternar la información de reproducción en el visor delantero (pág. 41).

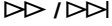
Utilice las siguientes teclas del mando a distancia para controlar la reproducción.

Teclas	Función	
Teclas del cursor	Seleccione un archivo de música o carpeta.	
ENTER	Inicia la reproducción si se pulsa con un contenido seleccionado. Baja un nivel si se pulsa con una carpeta seleccionada.	
RETURN	Sube un nivel.	
Teclas de reproducción	 / 	Detiene/reanuda la reproducción.
		Detiene la reproducción.
	 / 	Salta hacia delante o atrás. (con la tecla pulsada) Busca hacia delante o atrás.
 / 		
HOME	Muestra el directorio raíz del servidor de música.	
NOW PLAYING	Muestra información sobre la canción que se está reproduciendo.	



También puede usar un Digital Media Controller (DMC) compatible con DLNA para controlar la reproducción. Para obtener más información, consulte “DMC Control” (pág. 45).

■ Ajustes de repetición/reproducción aleatoria

Puede configurar la reproducción aleatoria o la repetición del contenido de música del PC.

1 Si la fuente de entrada es “Server”, pulse REPEAT o SHUFFLE repetidamente en la tecla de reproducción para seleccionar el método de reproducción.

Teclas de reproducción	Ajuste	Función
REPEAT	Off	Desactiva la función de repetición.
	One	Reproduce la canción actual repetidamente.
	All	Reproduce todas las canciones del álbum (carpeta) actual repetidamente.
SHUFFLE	Off	Desactiva la función de reproducción aleatoria.
	On	Reproduce las canciones del álbum (carpeta) actual en orden aleatorio.

Escucha de radio de Internet

También puede escuchar emisoras de radio de Internet de todo el mundo.

Notas

- Para usar esta función, la unidad debe estar conectada a Internet (pág. 14). Puede comprobar si los parámetros de red (por ejemplo, la dirección IP) están correctamente asignados a la unidad en “Information” (pág. 45) en el menú “Setup”.
- Es posible que no pueda recibir algunas emisoras de radio de Internet.
- La unidad utiliza el servicio de base de datos de emisoras de radio de Internet vTuner.
- Este servicio puede suspenderse sin previo aviso.

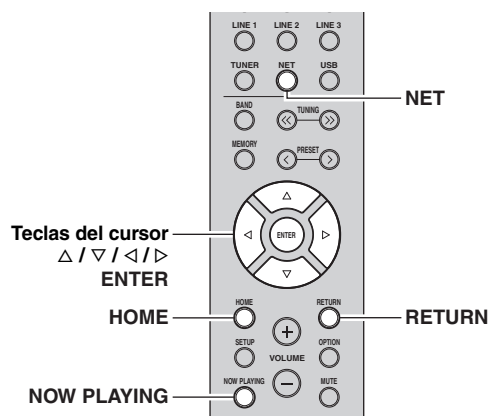

- 1 Pulse NET varias veces para seleccionar “Net Radio” como fuente de entrada.**
La lista de emisoras aparece en el visor delantero.



- 2 Utilice las teclas del cursor para seleccionar un elemento y pulse ENTER.**

Si hay una emisora de radio de Internet seleccionada, empieza la reproducción y se muestra la información de reproducción.



Utilice las siguientes teclas del mando a distancia para controlar la reproducción.

Teclas	Función
Teclas del cursor	Seleccione la emisora de radio de Internet o la categoría, como por ejemplo el género.
ENTER	Inicia la reproducción si se pulsa con una emisora de radio de Internet seleccionada. Baja un nivel si se pulsa con una categoría seleccionada.
RETURN	Sube un nivel.
Teclas de reproducción	Detiene la reproducción.
HOME	Muestra la lista de emisoras de radio de Internet o categorías, como por ejemplo géneros, si se pulsa durante la reproducción.
NOW PLAYING	Muestra la información de reproducción para la emisora de radio de Internet.



- Puede registrar la emisora en reproducción actual como una presintonía (pág. 42).
- Si pulsa DISPLAY en el panel delantero repetidamente, puede alternar la información de reproducción en el visor delantero (pág. 41).
- Es posible que alguna información no esté disponible dependiendo de la emisora.

Registro de emisoras de radio de Internet favoritas (Bookmarks)

Al registrar sus emisoras de radio de Internet favoritas en “Bookmarks”, puede acceder a ellas rápidamente desde la carpeta “Bookmarks” en el visor delantero.

1 Seleccione cualquiera de las emisoras de radio de Internet en la unidad.

Esta operación es necesaria para registrar la emisora de radio por primera vez.

2 Compruebe el ID de vTuner de la unidad.

Puede encontrar el ID de vTuner (dirección MAC de la unidad) en “Information” (pág. 45) en el menú “Setup”.

3 Acceda al sitio web de vTuner (<http://yradio.vtuner.com/>) con el navegador de Internet del PC e introduzca el vTuner ID.

Puede cambiar el idioma.



Introduzca el ID de vTuner en esta área.



Para utilizar esta función, debe crear su cuenta personal. Cree la cuenta utilizando su dirección de correo electrónico.

4 Registre sus emisoras de radio favoritas.

Haga clic en el icono “Add” (♥+) situado junto al nombre de la emisora.



Para eliminar la emisora de la carpeta “Bookmarks”, seleccione “Bookmarks” en la pantalla de inicio y haga clic en el icono “Remove” (♥-) situado junto al nombre de la emisora.

Reproducción de música de iPod/iTunes a través de red (AirPlay)

La función AirPlay le permite reproducir música de iPod/iTunes en la unidad a través de la red.



Nota

Para utilizar esta función, la unidad y el PC o el iPod deben estar conectados al mismo enrutador (pág. 14). Puede comprobar si los parámetros de red (por ejemplo, la dirección IP) están correctamente asignados a la unidad en "Information" (pág. 45) en el menú "Setup".

AirPlay funciona con los iPhone, iPad y iPod touch con iOS 4.3.3 o posterior, Mac con OS X Mountain Lion o posterior, y Mac y PC con iTunes 10.2.2 o posterior. (en agosto de 2015)

Reproducción de contenidos musicales de iPod/iTunes

Realice el procedimiento siguiente para reproducir el contenido de música de iPod/iTunes en la unidad.

1 Encienda la unidad e inicie iTunes en el PC o muestre la pantalla de reproducción en el iPod.

Si iPod/iTunes reconoce la unidad, aparece el icono AirPlay ().



Para los iPod con iOS 7/8, el icono AirPlay se muestra en Control Center. Para acceder a Control Center, deslice el dedo hacia arriba desde la parte inferior de la pantalla.

iTunes (ejemplo)



iPod iOS 6 (ejemplo)

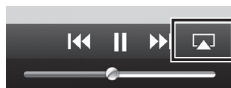

iPod iOS 7/iOS 8 (ejemplo)



Nota

Si el icono no aparece, compruebe si la unidad y el PC/iPod están correctamente conectados al enrutador.

2 En iPod/iTunes, haga clic en (toque) el icono AirPlay y seleccione la unidad (nombre de red de la unidad) como dispositivo de salida de audio.

iTunes (ejemplo)



iPod (ejemplo)



Nombre de red de la unidad

3 Seleccione una canción e inicie la reproducción.

La unidad selecciona automáticamente "AirPlay" como fuente de entrada e inicia la reproducción. La información de reproducción aparece en el visor delantero.



- Si pulsa DISPLAY en el panel delantero repetidamente, puede alternar la información de reproducción en el visor delantero (pág. 41).
- Puede encender automáticamente la unidad cuando comience la reproducción en iTunes o el iPod ajustando "Standby (Network Standby)" (pág. 45) en el menú "Setup" en "On".
- Puede editar el nombre de red (el nombre de la unidad en la red) mostrado en iPod/iTunes en "Network Name" (pág. 46) en el menú "Setup".
- Puede ajustar el volumen de la unidad desde iPod/iTunes durante la reproducción.

PRECAUCIÓN

Cuando se utilizan los controles de iPod/iTunes para ajustar el volumen, el volumen puede estar más alto de lo normal. Esto podría causar daños en la unidad o en los altavoces. Si el volumen aumenta repentinamente durante la reproducción, detenga inmediatamente la reproducción en iPod/iTunes.

Utilice las siguientes teclas del mando a distancia para controlar la reproducción.

Teclas		Funciones
Teclas de reproducción	▷ / ◻◻	Detiene/reanuda la reproducción.
	◻	Detiene la reproducción.
	◀◀ / ◀◀	Salta hacia delante o atrás.
	▶▶ / ▶▶	
	REPEAT	Cambia los ajustes de repetición.
	SHUFFLE	Cambia los ajustes de reproducción aleatoria.

Nota

Para controlar la reproducción de iTunes con el mando a distancia de la unidad tiene que configurar las preferencias de iTunes para activar de antemano el control de iTunes desde altavoces remotos.

iTunes (ejemplo de versión en inglés)

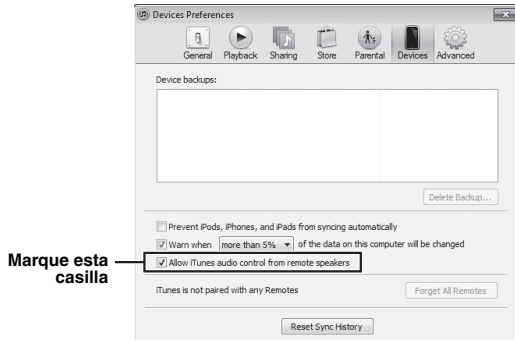

Reproducción de música almacenada en un dispositivo de almacenamiento USB

En la unidad puede reproducir los archivos de música almacenados en un dispositivo de almacenamiento USB. Consulte los manuales de instrucciones del dispositivo de almacenamiento USB para obtener más información.

Notas

- La unidad admite dispositivos de almacenamiento masivo USB (por ejemplo, memorias flash o reproductores de audio portátiles) utilizando el formato FAT16 o FAT32.
- La unidad admite archivos WAV (solo formato PCM), AIFF, MP3, WMA, MPEG-4 AAC, FLAC, ALAC y DSD.
- La unidad es compatible con una frecuencia de muestreo de hasta 192 kHz para los archivos WAV, AIFF y FLAC, de 96 kHz para los archivos ALAC y de 48 kHz para los demás archivos.
- La unidad es compatible con archivos DSD de 2,8 MHz/5,6 MHz (1 bit).
- No conecte dispositivos que no sean de almacenamiento masivo USB (como cargadores USB o nodos USB), PC, lectores de tarjetas, un HDD externo, etc.
- Los dispositivos USB con cifrado no se pueden utilizar.
- No se puede reproducir contenido de Digital Rights Management (DRM).
- Algunas funciones pueden no ser compatibles, dependiendo del modelo o del fabricante del dispositivo de almacenamiento USB.

Conexión de un dispositivo de almacenamiento USB

1 Conecte el dispositivo de almacenamiento USB a la toma USB.

Esta unidad (parte delantera)



Si el dispositivo de almacenamiento USB contiene muchos archivos, podrían tardar un rato en cargarse. En ese caso, en el visor delantero se muestra "Loading..."

Notas

- Desconecte el dispositivo de almacenamiento USB de la toma USB cuando no lo esté utilizando.
- Detenga la reproducción del dispositivo de almacenamiento USB antes de proceder a desconectarlo de la toma USB.
- No puede conectar el PC a la toma USB de la unidad.

Reproducción del contenido del dispositivo de almacenamiento USB

Realice el procedimiento siguiente para controlar el dispositivo de almacenamiento USB e iniciar la reproducción.

Nota

Se mostrará “_” (guión bajo) para los caracteres que no admite la unidad.

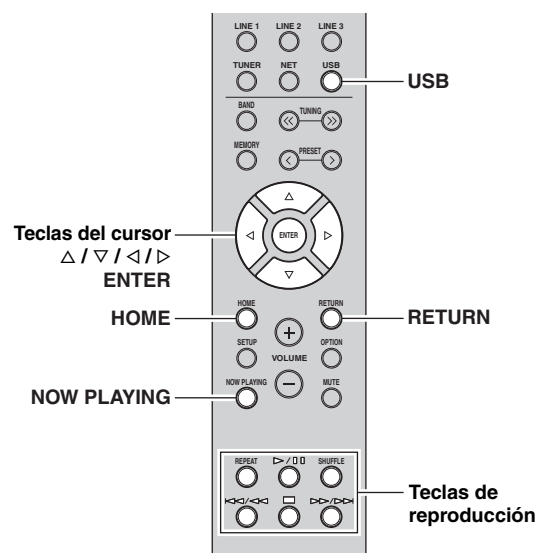

1 Pulse USB para seleccionar “USB” como fuente de entrada.



2 Utilice las teclas del cursor para seleccionar un elemento y pulse ENTER.

Si hay una canción seleccionada, empieza la reproducción y se muestra la información de reproducción.



- Puede registrar la canción en reproducción actual como una presintonía (pág. 42).
- Si pulsa DISPLAY en el panel delantero repetidamente, puede alternar la información de reproducción en el visor delantero (pág. 41).

Utilice las siguientes teclas del mando a distancia para controlar la reproducción.

Teclas	Función	
Teclas del cursor	Seleccione un archivo de música o carpeta.	
ENTER	Inicia la reproducción si se pulsa con un archivo de música seleccionado. Baja un nivel si se pulsa con una carpeta seleccionada.	
RETURN	Sube un nivel.	
Teclas de reproducción	 / 	Detiene/reanuda la reproducción.
		Detiene la reproducción.
	 / 	Salta hacia delante o atrás.
	 / 	
HOME	Muestra el directorio raíz del dispositivo USB.	
NOW PLAYING	Muestra información sobre la canción que se está reproduciendo.	

■ Ajustes de repetición/reproducción aleatoria

Puede configurar los ajustes de reproducción aleatoria o repetición para la reproducción de contenido del dispositivo de almacenamiento USB.

1 Si la fuente de entrada es "USB," pulse REPEAT o SHUFFLE repetidamente en las teclas de reproducción para seleccionar el método de reproducción.

Teclas de reproducción	Ajuste	Función
REPEAT	Off	Desactiva la función de repetición.
	One	Reproduce la canción actual repetidamente.
	All	Reproduce todas las canciones del álbum (carpeta) actual repetidamente.
SHUFFLE	Off	Desactiva la función de reproducción aleatoria.
	On	Reproduce las canciones del álbum (carpeta) actual en orden aleatorio.

Reproducción de música del iPod

Mediante un cable USB suministrado con el iPod, puede escuchar música del iPod en la unidad.

Nota

Puede que la unidad no detecte un iPod o que algunas funciones no sean compatibles, dependiendo del modelo o la versión de software del iPod.

Made for

- iPod touch 2nd, 3rd, 4th and 5th generation
- iPod nano 2nd, 3rd, 4th, 5th, 6th and 7th generation
- iPhone 6, iPhone 6 Plus, iPhone 5s, iPhone 5c, iPhone 5, iPhone 4S, iPhone 4, iPhone 3GS, iPhone 3G (en agosto de 2015)

Conexión a un iPod

Conecte el iPod a la unidad con el cable USB suministrado con el iPod.

1 Conecte el cable USB al iPod.

2 Conecte el cable USB a la toma USB.

Esta unidad (parte delantera)

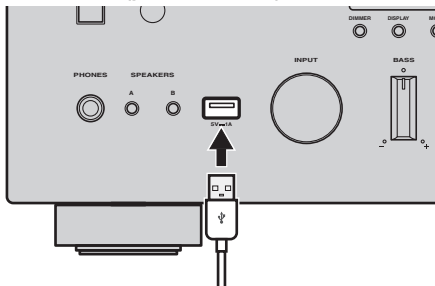

Si "Standby (Network Standby)" (pág. 45) en el menú "Setup" está ajustado en "Off", el iPod continuará cargándose durante un máximo de 4 horas si la unidad pasa al modo de espera durante la carga del iPod.

Nota

Desconecte el iPod de la toma USB cuando no lo esté utilizando.

Reproducción de contenido del iPod

Realice el procedimiento siguiente para controlar el contenido del iPod e iniciar la reproducción.

Nota

Se mostrará "_" (guión bajo) para los caracteres que no admite la unidad.

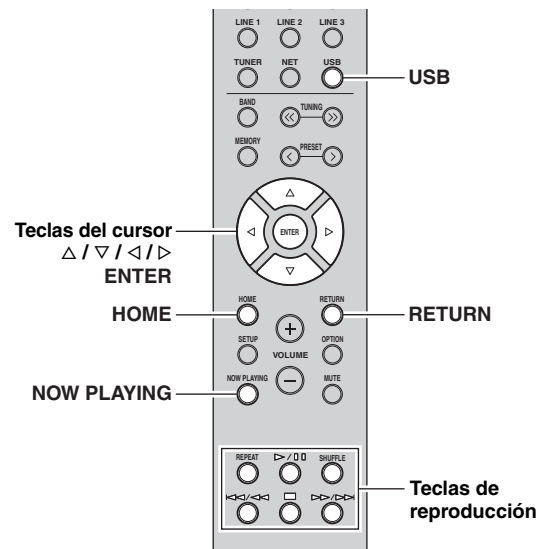

1 Pulse USB para seleccionar "USB" como fuente de entrada.







2 Utilice las teclas del cursor para seleccionar un elemento y pulse ENTER.

Si hay una canción seleccionada, empieza la reproducción y se muestra la información de reproducción.

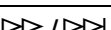
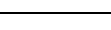

- Si pulsa DISPLAY en el panel delantero repetidamente, puede alternar la información de reproducción en el visor delantero (pág. 41).
- Para usar el iPod manualmente y seleccionar un contenido o controlar la reproducción, cambie al modo de reproducción sencilla (pág. 40).

Utilice las siguientes teclas del mando a distancia para controlar la reproducción.

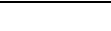
Teclas	Función	
Teclas del cursor	Seleccione un archivo de música, un álbum o un género.	
ENTER	Inicia la reproducción si se pulsa con un archivo de música seleccionado. Baja un nivel si se pulsa con un álbum o género seleccionado.	
RETURN	Sube un nivel.	
Teclas de reproducción	 / 	Detiene/reanuda la reproducción.
		Detiene la reproducción.
	 / 	Salta hacia delante o atrás. (con la tecla pulsada) Busca hacia delante o atrás.
	 / 	Salta hacia delante o atrás. (con la tecla pulsada) Busca hacia delante o atrás.
HOME	Muestra el menú superior del iPod.	
NOW PLAYING	Muestra información sobre la canción que se está reproduciendo.	

■ **Control del propio iPod o el mando a distancia (reproducción sencilla)**

1 Pulse MODE en el panel delantero para cambiar al modo de reproducción sencilla.





En el modo de reproducción sencilla, en el visor delantero solo se muestra el nombre de entrada. Si confirma la información de reproducción, consulte la pantalla del iPod.



Si desea salir del modo de reproducción sencilla, vuelva a pulsar MODE.

2 Utilice el propio iPod o el mando a distancia para iniciar la reproducción.

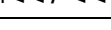
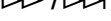
Utilice las siguientes teclas del mando a distancia para controlar la reproducción en el modo de reproducción sencilla.

Teclas de funcionamiento del mando a distancia	Función	
Teclas del cursor	Selecciona un elemento.	
ENTER	Confirma la selección.	
RETURN	Vuelve al estado anterior.	
Teclas de reproducción	 / 	Inicia la reproducción o detiene la reproducción temporalmente.
		Detiene la reproducción.
	 / 	Salta hacia delante o atrás. (con la tecla pulsada) Busca hacia delante o atrás.
	 / 	Salta hacia delante o atrás. (con la tecla pulsada) Busca hacia delante o atrás.

■ **Ajustes de repetición/reproducción aleatoria**

Puede configurar los ajustes de reproducción aleatoria y repetición del iPod.

1 Si la fuente de entrada es “USB,” pulse REPEAT o SHUFFLE repetidamente en las teclas de reproducción para seleccionar el método de reproducción.

Teclas de reproducción	Ajuste	Función
REPEAT	Off	Desactiva la función de repetición.
	One	Reproduce la canción actual repetidamente.
	All	Reproduce todas las canciones repetidamente.
SHUFFLE	Off	Desactiva la función de reproducción aleatoria.
	Songs	Reproduce canciones en orden aleatorio.
	Albums	Reproduce álbumes en orden aleatorio.



El funcionamiento o la visualización de la reproducción aleatoria o la repetición pueden variar en función del tipo o la versión de software del iPod usado.

Cambio de la información del visor delantero

Al seleccionar una fuente de red o USB como la fuente de entrada, puede alternar la información de reproducción en el visor delantero.

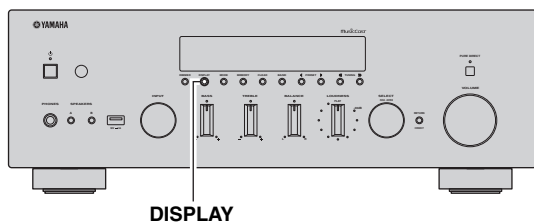

1 Pulse DISPLAY.

Cada vez que pulse la tecla, cambia el elemento que se muestra.



Unos 3 segundos después, aparece la información correspondiente para el elemento que se muestra.



Fuente de entrada	Elemento
Bluetooth Server AirPlay USB (incluye iPod)	Track (título de la canción), Artist (nombre del artista), Album (nombre del álbum), Time
Net Radio	Track (título de la canción), Album (nombre del álbum), Time, Station (nombre de la emisora)

Registro de la canción/emisora en reproducción actual (función de presintonía)

Al seleccionar fuentes de red y USB como la fuente de entrada, puede registrar la canción o emisora de transmisión en reproducción actual como una presintonía hasta un máximo de 40.

Así podrá recuperar fácilmente cualquier canción/emisora presintonizada seleccionando su número de presintonía.

Las fuentes de entrada siguientes se pueden ajustar como presintonías.

Server, Net Radio, USB (excepto iPod) y servicios de transmisión.

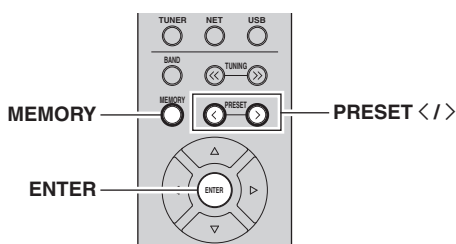

Recuperación de una presintonía

- 1 Seleccione la fuente de entrada de la que desea recuperar la presintonía.
- 2 Pulse PRESET </> para seleccionar un número de presintonía.
- 3 Pulse ENTER para recuperar la presintonía.

Registro de una presintonía

- 1 Reproduzca una canción o emisora de transmisión que desee registrar.

- 2 Mantenga pulsado MEMORY más de 3 segundos.

La primera vez que registre una canción/emisora, la canción/emisora seleccionada se registrará en el número de presintonía "01". Posteriormente, cada canción/emisora que seleccione se registrará en el siguiente número de presintonía vacío (no utilizado) tras el número registrado más recientemente.



Número de preajuste



Para seleccionar un número de presintonía para el registro, pulse PRESET </> o las teclas del cursor (</>).

- 3 Vuelva a pulsar MEMORY para registrar la presintonía.

Configuración de ajustes de reproducción de diferentes fuentes de reproducción (menú Option)

Puede configurar los ajustes de reproducción de diferentes fuentes de reproducción. Este menú permite configurar con facilidad ajustes durante la reproducción.

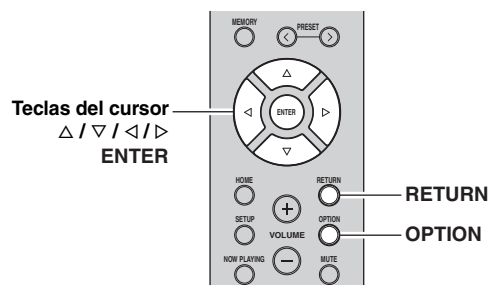

1 Pulse OPTION.



2 Utilice las teclas del cursor para seleccionar un elemento y pulse ENTER.

Para volver al estado anterior durante operaciones del menú, pulse RETURN.

3 Utilice las teclas del cursor (◀ / ▶) para seleccionar un ajuste.

4 Para salir del menú, pulse OPTION.

Elementos del menú Option

Los elementos disponibles varían según la fuente de entrada seleccionada.

Elemento	Función	Página
Volume Trim	Corrige las diferencias de volumen entre las fuentes de entrada.	43
Signal Info.	Muestra información sobre la señal de audio.	43
Auto Preset	Registra automáticamente las emisoras de FM con señales intensas como preajustes.	24
Clear Preset	Borra las emisoras de radio registradas en los números de preajuste.	26
TrafficProgram	Busca automáticamente una emisora de información de tráfico.	27
Vol.Interlock (Volume interlock)	Activa/desactiva los controles de volumen desde iTunes/iPod a través de AirPlay.	43

■ Volume Trim

Corrige las diferencias de volumen entre las fuentes de entrada. Si le molestan las diferencias de volumen al cambiar de fuente de entrada, use esta función para que no se produzcan.

Este ajuste se aplica a cada fuente de entrada por separado.

Gama de ajustes

De -10,0 dB a 0,0 dB a +10,0 dB (incrementos de 0,5 dB)

Predeterminado

0,0 dB

■ Signal Info.

Muestra información sobre la señal de audio.

Opciones

FORMAT	Formato de audio de la señal de entrada
SAMPLING	Número de muestras por segundo de la señal digital de entrada

Para alternar la información en el visor delantero, pulse las teclas del cursor (Δ / ▽) repetidamente.

■ Vol.Interlock (Volume interlock)

Activa/desactiva los controles de volumen desde iTunes/iPod a través de AirPlay.

Ajustes

Off	Desactiva los controles de volumen desde iTunes/iPod.
Ltd (predeterminado)	Activa los controles de volumen desde iTunes/iPod en el rango limitado (de -80,0 dB a -20,0 dB y silencio).
Full	Activa los controles de volumen desde iTunes/iPod en el rango completo (-80,0 dB a +16,5 dB y silencio).

Configuración de varias funciones (menú Setup)

Puede configurar las distintas funciones de la unidad.

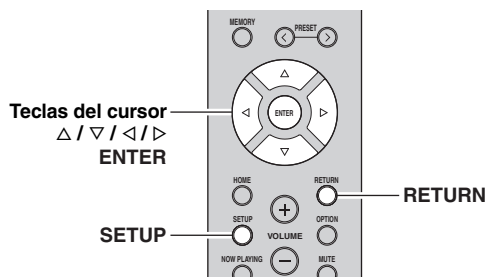

1 Pulse SETUP.



2 Utilice las teclas del cursor (Δ / ▽) para seleccionar un menú.



3 Pulse ENTER.



4 Utilice las teclas del cursor (◀ / ▶) para seleccionar un ajuste y pulse ENTER.



Para volver al estado anterior durante operaciones del menú, pulse RETURN.

5 Salga del menú pulsando SETUP.

Elementos del menú Setup

Elemento de menú	Función	Página	
Network	Connection	Selecciona el método de conexión de red.	45
	Information	Muestra la información de red sobre la unidad.	45
	IP Address	Configura los parámetros de red (como, por ejemplo, la dirección IP).	45
	DMC Control	Selecciona si se permite que un Digital Media Controller (DMC) compatible con DLNA controle la reproducción.	45
	Standby (Network Standby)	Selecciona si se activa/desactiva la función que enciende la unidad mediante comandos desde otros dispositivos de red.	45
	Network Name	Edita el nombre de red (el nombre de la unidad en la red) mostrado en otros dispositivos de red.	46
	Update (Network Update)	Actualiza el firmware a través de la red.	46
Bluetooth	On/Off	Activa o desactiva las funciones de <i>Bluetooth</i> .	46
	Standby (Bluetooth Standby)	Selecciona si se activa/desactiva la función que enciende la unidad desde dispositivos <i>Bluetooth</i> (<i>Bluetooth</i> en espera).	46
	Audio Receive	Recibe ajustes de audio desde el dispositivo <i>Bluetooth</i> .	46
	Audio Send	Transmite audio desde la unidad a los auriculares o altavoces <i>Bluetooth</i> .	46
Max Volume	Ajusta el volumen máximo para evitar un volumen excesivamente alto.	47	
Initial Volume	Ajusta el volumen inicial para cuando se encienda este receptor.	47	
AutoPowerStdby (Auto Power Standby)	Ajusta el tiempo de la función de espera automática.	47	
ECO Mode	Activa/desactiva el modo eco (modo de ahorro energético).	47	

Network

Configura los ajustes de la red.

■ Connection

Selecciona el método de conexión de red.

Wired	Seleccione esta opción cuando desee conectar la unidad a una red con un cable de red que adquiera en el mercado (pág. 15).
Wireless	Seleccione esta opción cuando desee conectar la unidad a una red a través de un enrutador inalámbrico o punto de acceso (pág. 16, 17, 18).
WirelessDirect	Seleccione esta opción cuando desee conectar un dispositivo móvil directamente a la unidad. Para ver información detallada sobre los ajustes, consulte "Conexión de un dispositivo móvil directamente a la unidad (Wireless Direct)" (pág. 19).
Extend	Muestra el método de conexión de la red MusicCast.

■ Information

Muestra la información de red sobre la unidad.

NEW FW Available	Aparece si hay disponible una actualización del firmware de esta unidad (pág. 50).
STATUS	Estado de conexión de la red.
MC NET	Estado de la red MusicCast. Si aparece "Ready", puede utilizar la aplicación MusicCast CONTROLLER.
MAC	Muestra la dirección MAC de la unidad. La dirección MAC variará en función del método de conexión (conexión LAN por cable o conexión LAN/Wireless Direct inalámbrica).
SSID	(Cuando se utiliza la conexión LAN inalámbrica o Wireless Direct). El SSID de esta unidad en la red inalámbrica.
IP	Dirección IP
SUBNET	Máscara de red secundaria
GATEWAY	Dirección IP de la puerta predeterminada
DNS P	Dirección IP del servidor DNS primario
DNS S	Dirección IP del servidor DNS secundario
VTUNER	ID de la radio de Internet (vTuner)

■ IP Address

Configura los parámetros de red (como, por ejemplo, la dirección IP).

DHCP

Selecciona si se utiliza un servidor DHCP.

Off	No utiliza un servidor DHCP. Configure manualmente los parámetros de red. Para conocer más detalles, consulte "Ajustes manuales de red".
On (predeterminado)	Utiliza un servidor DHCP para obtener automáticamente los parámetros de red de la unidad (como la dirección IP).

Ajustes manuales de red

1 Ajuste "DHCP" enOff".

2 Utilice las teclas del cursor (Δ / ∇) para seleccionar un tipo de parámetro.

IP	Especifica una dirección IP.
SUBNET	Especifica una máscara de red secundaria.
GATEWAY	Especifica la dirección IP de la puerta predeterminada.
DNS P	Especifica la dirección IP del servidor DNS primario.
DNS S	Especifica la dirección IP del servidor DNS secundario.

3 Utilice las teclas del cursor (\leftarrow / \rightarrow) para seleccionar la posición de edición.



(Ejemplo: ajuste de la dirección IP)

Utilice las teclas del cursor (\leftarrow / \rightarrow) para alternar entre segmentos (Address1, Address2...) de la dirección.

4 Utilice las teclas del cursor (Δ / ∇) para cambiar un valor.

5 Para salir del menú, pulse SETUP.

■ DMC Control

Selecciona si se permite que un Digital Media Controller (DMC) compatible con DLNA controle la reproducción.

Disable	No permite que un DMC controle la reproducción.
Enable (predeterminado)	Permite que un DMC controle la reproducción.



Un Digital Media Controller (DMC) es un dispositivo que puede controlar otros dispositivos de red a través de ésta. Cuando esta función está activada, se puede controlar la reproducción de la unidad desde los DMC (como Windows Media Player 12) en la misma red.

■ Standby (Network Standby)

Selecciona si la unidad se puede encender desde otros dispositivos de red (red en espera).

Off	Desactiva la función de red en espera.
On	Activa la función de red en espera. (La unidad consume más potencia que cuando está seleccionado "Off".)
Auto (predeterminado)	Activa la función de red en espera. La unidad se ajusta en el modo de ahorro energético cuando se desconecta de la red.

■ Network Name

Edita el nombre de red (el nombre de la unidad en la red) mostrado en otros dispositivos de red.

1 Seleccione "Network Name".



2 Pulse ENTER dos veces para acceder a la pantalla de edición de nombre.



3 Utilice las teclas del cursor (</>) para mover la posición de edición y las teclas del cursor (Δ / ▽) para seleccionar un carácter.



Puede introducir o eliminar un carácter pulsando PRESET > (introducir) o PRESET < (eliminar).

4 Para confirmar el nombre nuevo, pulse ENTER.

5 Para salir del menú, pulse SETUP.

■ Update (Network Update)

Actualiza el firmware a través de la red.

Perform Update	Inicia el proceso para actualizar el firmware de la unidad. Para obtener más información, consulte "Actualización del firmware de la unidad a través de la red" (pág. 50).
Version	Muestra la versión de firmware instalada en la unidad.
ID	Muestra el número de ID del sistema.

Bluetooth

Configura los ajustes de *Bluetooth*.

■ On/Off

Activa o desactiva la función de *Bluetooth* (pág. 28).

Off	Desactiva la función de <i>Bluetooth</i> .
On (predeterminado)	Activa la función de <i>Bluetooth</i> . Justo después de seleccionar "On", la salida de la fuente de red se pone en pausa.

■ Standby (*Bluetooth Standby*)

Selecciona si se activa/desactiva la función que enciende la unidad desde dispositivos *Bluetooth* (*Bluetooth* en espera). Si esta función se ajusta en "On", la unidad se enciende automáticamente cuando se realiza una operación de conexión en el dispositivo *Bluetooth*.

Off	Desactiva la función de <i>Bluetooth</i> en espera.
On (predeterminado)	Activa la función de <i>Bluetooth</i> en espera. (La unidad consume más potencia que cuando está seleccionado "Off".)



Este ajuste no está disponible cuando "Standby (Network Standby)" (pág. 45) está ajustado en "Off".

■ Audio Receive

Recibe ajustes de audio desde el dispositivo *Bluetooth*.

Disconnect	Desconecta el dispositivo <i>Bluetooth</i> conectado. Para desconectar el dispositivo <i>Bluetooth</i> , pulse ENTER en el mando a distancia.
------------	---

■ Audio Send

Transmite audio desde la unidad a los auriculares o altavoces *Bluetooth*.

Off (predeterminado)	No se puede transmitir el audio.
On	Activa la transmisión de audio. Especifique los ajustes de transmisión de audio con la aplicación MusicCast CONTROLLER dedicada para dispositivos móviles.

Max Volume

Ajusta el volumen máximo para evitar un volumen excesivamente alto.

Gama de ajustes

De -30 dB a +15,0 dB / +16,5 dB (paso de 5 dB)

Predeterminado

+16,5 dB

Initial Volume

Ajusta el volumen inicial cuando se encienda el receptor.

Gama de ajustes

Off, Mute, de -80,0 dB a +16,5 dB (paso de 0,5 dB)

Predeterminado

Off

AutoPowerStdby (Auto Power Standby)

Activa/desactiva la función de espera automática. Si no utiliza la unidad durante el tiempo especificado, ésta entrará automáticamente en modo de espera.

Off	No pone la unidad en modo de espera automáticamente.
On (predeterminado)	Ajusta la unidad automáticamente en el modo de espera. Con NET, BLUETOOTH o USB seleccionado como la fuente de entrada, la unidad cambiará al modo de espera si la fuente de seleccionada no se reproduce durante 20 minutos. Para todas las fuentes de entrada, la unidad cambiará al modo de espera si no se utiliza durante 8 horas.



Justo antes de que la unidad pase al modo de espera, aparece "AutoPowerStdby" en el visor delantero y comienza la cuenta atrás.

ECO Mode

Activa/desactiva el modo eco (de ahorro energético). Cuando el modo eco está activado, puede reducir el consumo de la unidad.

El nuevo ajuste tendrá efecto después de reiniciar la unidad. Asegúrese de pulsar ENTER para reiniciar la unidad tras seleccionar un ajuste.

Off (predeterminado)	Desactiva el modo eco.
On	Activa el modo eco.

Nota

Cuando "ECO Mode" está ajustado en "On", el visor frontal puede oscurecerse.

Configuración de los ajustes del sistema (menú **ADVANCED SETUP**)

Configurar los ajustes de sistema de la unidad mientras visualiza el visor delantero.

1 Apague la unidad.

2 Mientras mantiene pulsado RETURN en el panel delantero, pulse ϕ (alimentación).

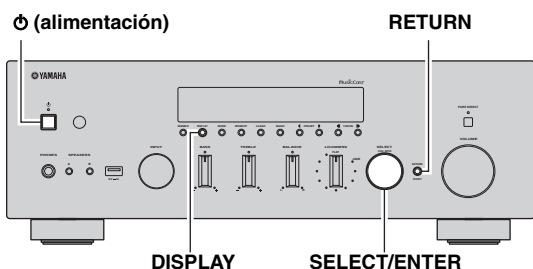

3 Gire SELECT/ENTER para seleccionar un elemento.

4 Pulse SELECT/ENTER para seleccionar un ajuste.

5 Pulse ϕ (alimentación) para apagar y volver a encender la unidad.

Los nuevos ajustes tendrán efecto.

Elementos del menú **ADVANCED SETUP**

Elemento	Función	Página
SP IMP.	Cambia el ajuste de impedancia de los altavoces.	48
REMOTE ID	Selecciona el ID de mando a distancia.	48
INIT	Restablece los ajustes predeterminados.	48
UPDATE	Actualiza el firmware.	49
VERSION	Comprueba la versión de firmware instalada actualmente en la unidad.	49

Cambio del ajuste de impedancia de los altavoces (SP IMP.)

SP IMP. : 8 OHM

Cambie los ajustes de impedancia de los altavoces de la unidad según la impedancia de los altavoces conectados.

Ajustes

4 Ω MIN	Seleccione esta opción cuando conecte altavoces con una impedancia de 4 Ω a menos de 8 Ω a la unidad.
8 Ω MIN (predeterminado)	Seleccione esta opción cuando conecte altavoces con una impedancia de 8 Ω o más a la unidad.

Selección del ID de mando a distancia (REMOTE ID)

REMOTE ID : AUTO

Si se utilizan varios receptores en la misma habitación, ajuste el ID de mando a distancia de esta unidad en ID1 (y ajuste el otro receptor en un valor distinto de ID1) para evitar interferencias de otros mandos a distancia.

Ajustes

ID1, AUTO (predeterminado)

Restablecimiento de los ajustes predeterminados (INIT)

INIT : CANCEL

Restablece los ajustes predeterminados para la unidad.

Opciones

ALL	Restablece los ajustes predeterminados para la unidad.
NETWORK	Inicialice todos los ajustes de red, <i>Bluetooth</i> y USB. Cuando realice la inicialización, se borrará la presintonía (pág. 42) registrada por la entrada NET/USB.
CANCEL	No realiza una inicialización.

Actualización del firmware (UPDATE)

UPDATE NETWORK

Se lanzará nuevo firmware con funciones adicionales o mejoras de productos, según sea necesario. Si la unidad está conectada a Internet, puede descargar el firmware a través de la red. Para conocer más detalles, consulte la información que se suministra con las actualizaciones.

■ Procedimiento de actualización del firmware

No realice este procedimiento, a menos que sea necesario actualizar el firmware. Asimismo, asegúrese de leer la información que se suministra con las actualizaciones antes de actualizar el firmware.

- 1 Pulse **SELECT/ENTER** repetidamente para seleccionar “**USB**” o “**NETWORK**” y luego pulse **DISPLAY** para iniciar la actualización del firmware.

Opciones

USB	Actualización del firmware por medio de un dispositivo de memoria USB.
NETWORK	Actualice el firmware a través de la red.



Si la unidad detecta un firmware más reciente en la red, “NEW FW Available” aparecerá como el elemento de menú “Information” en “Network”. En este caso, también puede actualizar el firmware de la unidad siguiendo el procedimiento que se describe en “Actualización del firmware de la unidad a través de la red” (pág. 50).

Comprobación de la versión del firmware (VERSION)

VERSION . . . XX . XX

Compruebe la versión de firmware instalada actualmente en la unidad.



- También puede comprobar la versión del firmware en “Update (Network Update)” (pág. 46) en el menú “Setup”.
- Pueden transcurrir unos instantes hasta que aparezca la versión del firmware.

Actualización del firmware de la unidad a través de la red

Se lanzará nuevo firmware con funciones adicionales o mejoras de productos, según sea necesario. Si la unidad está conectada a Internet, puede descargar el firmware a través de la red y actualizarlo.

Notas

- No controle la unidad ni desconecte el cable de alimentación o el cable de red durante la actualización del firmware. La actualización de firmware tarda unos 20 minutos o más (dependiendo de la velocidad de conexión de Internet).
- Si la unidad está conectada a la red inalámbrica a través de un adaptador de red inalámbrica, es posible que no se pueda actualizar la red dependiendo del estado de la conexión inalámbrica. En este caso, actualice el firmware utilizando el dispositivo de memoria USB (pág. 49).



También puede actualizar el firmware utilizando el dispositivo de memoria USB desde el menú “ADVANCED SETUP” (pág. 49).

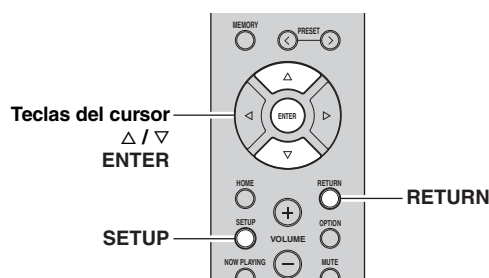

6 Para iniciar la actualización del firmware, pulse ENTER.

La unidad se reinicia y la actualización del firmware comienza.



Para cancelar la operación sin actualizar el firmware, pulse SETUP.

7 Si aparece “UPDATE SUCCESS” en el visor delantero, pulse ⏻ (alimentación) en el panel delantero.

Ha finalizado la actualización del firmware.

1 Pulse SETUP.

2 Utilice las teclas del cursor (△ / ▽) para seleccionar “Network” y pulse ENTER.

3 Utilice las teclas del cursor (△ / ▽) para seleccionar “Information” y pulse ENTER.

Si hay disponible un firmware más reciente, “NEW FW Available” aparecerá en el visor delantero.



4 Pulse RETURN para volver al estado anterior.

5 Utilice las teclas del cursor (△ / ▽) para seleccionar “Update” y pulse ENTER.



Resolución de problemas

Consulte el siguiente cuadro cuando esta unidad no funcione bien. Si el problema que tiene no aparece en la lista a continuación, o si las instrucciones no le sirven de ayuda, ajuste esta unidad en el modo de espera, desconecte el cable de alimentación y póngase en contacto con el centro de atención al cliente o concesionario Yamaha autorizado más cercano.

■ General

Problema	Causa	Remedio	Vea la página
El equipo no se enciende.	El circuito de protección se ha activado tres veces consecutivas. Si la unidad está en esta condición, el indicador de espera de la unidad parpadea cuando intenta activar la alimentación.	Como precaución de seguridad, la capacidad para activar la alimentación está desactivada. Póngase en contacto con su centro Yamaha de atención al cliente o concesionario para solicitar una reparación.	—
	El cable de alimentación no está conectado o el conector no se ha insertado completamente.	Conecte el cable de alimentación firmemente.	—
	Los circuitos de protección se han activado al detectar un cortocircuito, etc.	Compruebe que los cables del altavoz no se tocan y vuelva a encender la unidad.	12
	El microprocesador interno se ha bloqueado debido a una descarga eléctrica externa (como un rayo o electricidad estática excesiva) o a una caída de la tensión de la fuente de alimentación.	Apague (OFF) la alimentación (⏻) en el panel delantero y vuelva a encenderla (ON) una vez transcurridos al menos 15 segundos. (Si el problema persiste, desconecte el cable de alimentación de la toma de CA y vuelva a enchufarlo).	—
El equipo no se apaga.	El microprocesador interno se ha bloqueado debido a una descarga eléctrica externa (como un rayo o electricidad estática excesiva) o a una caída de la tensión de la fuente de alimentación.	Apague (OFF) la alimentación (⏻) en el panel delantero y vuelva a encenderla (ON) una vez transcurridos al menos 15 segundos. (Si el problema persiste, desconecte el cable de alimentación de la toma de CA y vuelva a enchufarlo).	—
No se escucha sonido.	Conexión incorrecta de cables de salida o de entrada.	Conecte los cables correctamente. Si el problema persiste, es posible que los cables estén defectuosos.	11
	No se ha seleccionado ninguna fuente de entrada adecuada.	Seleccione una fuente de entrada adecuada con el selector INPUT del panel delantero (o con una de las teclas de selección de entradas del mando a distancia).	21
	Los conmutadores SPEAKERS A/B no están ajustados correctamente.	Active la opción SPEAKERS A o SPEAKERS B correspondiente.	21
	Las conexiones de los altavoces no son seguras.	Asegure las conexiones.	11
	La salida se ha silenciado.	Desactive la función de silencio.	9
	El ajuste Max volume o Initial volume se ha ajustado demasiado bajo.	Compruebe los ajustes para “Max Volume” y “Initial Volume” en el menú “Setup”.	47
	El componente correspondiente a la fuente de entrada seleccionada está apagado o no se reproduce.	Encienda el componente y asegúrese de que se está reproduciendo.	—
	La salida de audio de un dispositivo conectado a una entrada de audio digital (tomos COAXIAL/OPTICAL) se ha configurado en un ajuste distinto de PCM.	Ajuste la salida de audio del dispositivo conectado en PCM.	—

Problema	Causa	Remedio	Vea la página
El sonido desaparece de repente.	Los circuitos de protección se han activado al detectar un cortocircuito, etc.	Ajuste la impedancia de los altavoces para que coincida con la de sus altavoces.	48
		Compruebe que los cables del altavoz no se tocan y vuelva a encender la unidad.	12
	La unidad se ha calentado demasiado.	Asegúrese de que las aberturas en el panel superior no están bloqueadas.	—
	La función de standby automático ha apagado esta unidad.	Cambie la función de standby automático (“AutoPowerStdby” en el menú “Setup”) para desactivarla.	47
Solo se escucha el altavoz de un lado.	Conexión incorrecta de los cables.	Conecte los cables correctamente. Si el problema persiste, es posible que los cables estén defectuosos.	11
	Ajuste incorrecto del balance de altavoces.	Ajuste el control BALANCE en la posición adecuada.	22
No hay graves ni sensación ambiental.	Los cables + y – se han conectado al revés en el amplificador o en los altavoces.	Conecte los cables de los altavoces con la fase + y – correcta.	12
Se oye un sonido de zumbido.	Conexión incorrecta de los cables.	Conecte las tomas de audio con firmeza. Si el problema persiste, es posible que los cables estén defectuosos.	11
	No hay conexión entre el giradiscos y el terminal GND.	Establezca la conexión GND entre el giradiscos y esta unidad.	11
El nivel de volumen es bajo durante la reproducción de una grabación.	La grabación se reproduce en un giradiscos con un cartucho MC.	El giradiscos debe estar conectado a esta unidad a través del amplificador de cabezal MC.	—
El sonido se degrada al utilizar los auriculares conectados al reproductor de CD o a la pletina de cinta conectados a esta unidad.	Se ha apagado la unidad o está en modo de espera.	Encienda esta unidad.	—
El nivel de sonido es bajo.	La función de control de volumen está activa.	Baje el volumen, ajuste el control LOUDNESS en la posición FLAT y luego vuelva a ajustar el volumen.	22

■ Sintonizador

Problema		Causa	Remedio	Vea la página
FM	La recepción de FM estéreo tiene ruidos.	Las características particulares de las emisiones de FM estéreo que se están recibiendo pueden causar este problema cuando el transmisor está muy lejos o la entrada de la antena es deficiente.	Verifique las conexiones de la antena. Intente utilizar una antena de FM direccional de alta calidad.	13
			Cambie al modo monoaural.	24
	Hay distorsión y no se puede obtener una buena recepción a pesar de utilizar una buena antena de FM.	Hay interferencia de trayectorias múltiples.	Ajuste la posición de la antena para eliminar la interferencia de trayectorias múltiples.	—
	La emisora deseada no se puede sintonizar con el método de sintonización automática.	La señal es demasiado débil.	Intente utilizar una antena de FM direccional de alta calidad.	13
Pruebe a utilizar el método de sintonización manual.			24	
FM/AM	Se muestra NO PRESETS.	No se registra ninguna emisora presintonizada.	Registre las emisoras que desee escuchar como emisoras presintonizadas.	24
AM	La emisora deseada no se puede sintonizar con el método de sintonización automática.	La señal es débil o las conexiones de la antena están flojas.	Apriete las conexiones de la antena de AM y oriéntela para obtener la mejor recepción.	—
			Pruebe a utilizar el método de sintonización manual.	24
	La presintonización automática de emisoras no funciona.	La presintonización automática de emisoras no está disponible para emisoras de AM.	Utilice la presintonización manual de emisoras.	25
	Se oye un ruido continuo de siseo y crepitación.	Los ruidos pueden deberse a relámpagos, fluorescentes, motores, termostatos y otros equipos eléctricos.	Utilice una antena exterior y un cable de tierra. Esto ayudará algo, pero será difícil eliminar todo el ruido.	—
	Hay ruidos de zumbidos y silbidos.	Se está utilizando cerca un aparato de TV.	Separe esta unidad del aparato de TV.	—

■ Bluetooth

Problema	Causa	Remedio	Vea la página
No se puede establecer una conexión Bluetooth.	La función de <i>Bluetooth</i> de la unidad está desactivada.	Active la función de <i>Bluetooth</i> en el menú "Setup".	46
	Ya hay otro dispositivo <i>Bluetooth</i> conectado a la unidad.	Finalice la conexión <i>Bluetooth</i> actual y después establezca una nueva conexión.	46
	La unidad y el dispositivo <i>Bluetooth</i> están demasiado alejados entre sí.	Acerque el dispositivo <i>Bluetooth</i> a la unidad.	—
	Hay un dispositivo (como un horno microondas y una LAN inalámbrica) cercano que emite señales en la banda de frecuencia de 2,4 GHz.	Aleje la unidad de dichos dispositivos.	—
	El dispositivo <i>Bluetooth</i> no admite A2DP.	Utilice un dispositivo <i>Bluetooth</i> que admita A2DP.	—
	Debido a que esta unidad se ha emparejado con más de 20 dispositivos <i>Bluetooth</i> , se ha eliminado la información de emparejado.	Vuelva a intentar el emparejado. Esta unidad se puede emparejar con un total máximo de 20 dispositivos <i>Bluetooth</i> para la recepción y la transmisión. Al registrar el dispositivo 21, se elimina la información de emparejado utilizada con menos frecuencia.	28
No se emite sonido, o el sonido se interrumpe durante la reproducción.	El volumen del dispositivo <i>Bluetooth</i> se ha ajustado demasiado bajo.	Aumente el volumen del dispositivo <i>Bluetooth</i> .	—
	El dispositivo <i>Bluetooth</i> no se ha ajustado para enviar señales de audio a la unidad.	Cambie la salida de audio del dispositivo <i>Bluetooth</i> a la unidad.	—
	La conexión <i>Bluetooth</i> ha finalizado.	Vuelva a establecer una conexión <i>Bluetooth</i> entre el dispositivo <i>Bluetooth</i> y la unidad.	28
	La unidad y el dispositivo <i>Bluetooth</i> están demasiado alejados entre sí.	Acerque el dispositivo <i>Bluetooth</i> a la unidad.	—
	Hay un dispositivo (como un horno microondas y una LAN inalámbrica) cercano que emite señales en la banda de frecuencia de 2,4 GHz.	Aleje la unidad de dichos dispositivos.	—

■ USB y red

Problema	Causa	Remedio	Vea la página
La unidad no detecta el dispositivo USB.	El dispositivo USB no está conectado con seguridad a la toma USB.	Apague la unidad, vuelva a conectar el dispositivo USB y vuelva a encender la unidad.	—
	El sistema de archivos del sistema USB no es FAT16 o FAT32.	Utilice un dispositivo USB con formato FAT16 o FAT32.	—
No se pueden ver las carpetas y archivos del dispositivo USB.	Los datos del dispositivo USB están protegidos por el cifrado.	Utilice un dispositivo USB sin función de cifrado.	—
La función de red no funciona.	Los parámetros de red (dirección IP) no están bien configurados.	Active la función del servidor DHCP en su enrutador y ajuste “DHCP” en el menú “Setup” en “On” en la unidad. Si desea configurar los parámetros de la red manualmente, asegúrese de que utiliza una dirección IP distinta de la que usan otros dispositivos conectados a su red.	45
La unidad no se puede conectar a Internet a través de un enrutador inalámbrico (punto de acceso).	El enrutador inalámbrico (punto de acceso) está desactivado.	Active el enrutador inalámbrico (punto de acceso).	—
	La unidad y el enrutador inalámbrico (punto de acceso) están demasiado alejados.	Coloque la unidad y el enrutador inalámbrico (punto de acceso) cerca entre sí.	—
	Existe un obstáculo entre la unidad y el enrutador inalámbrico (punto de acceso).	Mueva la unidad y el enrutador inalámbrico (punto de acceso) a una ubicación en la que no haya obstáculos entre ellos.	—
No se encuentra la red inalámbrica.	Los hornos de microondas y otros dispositivos inalámbricos de los alrededores pueden dificultar la comunicación inalámbrica.	Apague estos dispositivos.	—
	El acceso a esta red está restringido por los ajustes de firewall del enrutador inalámbrico (punto de acceso).	Compruebe el ajuste de firewall del enrutador inalámbrico (punto de acceso).	—
La unidad no detecta el PC.	El ajuste de uso compartido de contenidos multimedia no es correcto.	Configure el ajuste de uso compartido y seleccione la unidad como dispositivo en el que se comparte contenido musical.	30
	Algunos programas de seguridad instalados en el PC bloquean el acceso de la unidad al PC.	Compruebe los ajustes del programa de seguridad instalado en el PC.	—
	La unidad y el PC no se encuentran en la misma red.	Compruebe las conexiones de red y los ajustes del enrutador y, a continuación, conecte la unidad y el PC a la misma red.	14
Los archivos del servidor multimedia (PC/NAS) no se pueden ver o reproducir.	La unidad o el servidor multimedia no admite los archivos.	Utilice el formato de archivo admitido por la unidad y por el servidor multimedia. Para obtener información sobre los formatos de archivo admitidos por la unidad, consulte “Reproducción de música almacenada en servidores multimedia (PC/NAS)”.	30

Problema	Causa	Remedio	Vea la página
La radio de Internet no puede reproducir.	En este momento la emisora de radio por Internet seleccionada no está disponible.	Es posible que se haya producido un problema de red con la emisora de radio o que se haya interrumpido el servicio. Pruebe esa emisora en otro momento o seleccione otra emisora.	—
	En estos momentos, la emisora de radio por Internet seleccionada emite silencio.	Algunas emisoras de radio por Internet emiten silencio durante algunos momentos del día. Pruebe esa emisora en otro momento o seleccione otra emisora.	—
	El acceso a esta red está restringido por los ajustes de firewall de los dispositivos de red (como, por ejemplo, el enrutador).	Compruebe los ajustes de firewall de los dispositivos de red. La radio por Internet solo puede reproducirse cuando pasa por el puerto asignado por cada emisora de radio. El número de puerto varía en función de la emisora de radio.	—
El iPod no reconoce la unidad cuando se utiliza AirPlay.	La unidad está conectada a un enrutador de SSID múltiple.	El acceso a la unidad puede estar restringido por la función de separación de red en el enrutador. Conecte el iPod al SSID que pueda acceder a la unidad.	—
La actualización del firmware a través de la red ha fallado.	Es posible que no se pueda realizar en función del estado de la red.	Actualice el firmware de nuevo a través de la red o utilice un dispositivo de memoria USB.	49

■ Mando a distancia

Problema	Causa	Remedio	Vea la página
El mando a distancia no funciona correctamente.	La distancia o el ángulo son incorrectos.	El mando a distancia tiene un alcance máximo de 6 m y una inclinación máxima de 30 grados con respecto al eje del panel delantero.	10
	El sensor del mando a distancia de esta unidad está sometido a la luz solar directa o a iluminación intensa (lámpara fluorescente de tipo inverso, por ejemplo).	Coloque la unidad en otro lugar.	—
	Las pilas están casi agotadas.	Sustituya las pilas.	—

Indicaciones de error que se muestran en el visor delantero

Mensaje	Causa	Remedio
Access denied	El acceso al PC se ha denegado.	Configure los ajustes de uso compartido y seleccione la unidad como dispositivo en el que se comparte un contenido musical (pág. 30).
Access error	La unidad no puede acceder al dispositivo USB.	Apague la unidad y vuelva a conectar el dispositivo USB. Si el problema persiste, pruebe con otro dispositivo USB.
	La unidad no puede acceder al iPod.	Apague el iPod y vuelva a encenderlo.
	El iPod conectado no es compatible con la unidad.	Utilice un iPod compatible con la unidad (pág. 39).
	Hay un problema con la trayectoria de la señal desde la red hasta la unidad.	Asegúrese de que el enrutador y el módem estén encendidos. Compruebe la conexión entre la unidad y el enrutador (o nodo) (pág. 14).
Check SP Wires	Se produce un cortocircuito en los cables de los altavoces.	Retuerza con firmeza los hilos expuestos de los cables y vuelva a conectarlos correctamente a la unidad y a los altavoces.
No content	No hay archivos que puedan reproducirse en la carpeta seleccionada.	Seleccione una carpeta que contenga archivos compatibles con la unidad.
Please wait	La unidad se está preparando para conectar a la red.	Espere hasta que desaparezca el mensaje. Si el mensaje se mantiene durante más de 3 minutos, apague la unidad y vuelva a encenderla.
Unable to play	La unidad no puede reproducir las canciones almacenadas en el iPod por algún motivo.	Compruebe los datos de la canción. Si ésta no se puede reproducir en el propio iPod, puede deberse a que los datos de la canción o el área de almacenamiento están dañados.
	La unidad no puede reproducir las canciones almacenadas en el PC por algún motivo.	Compruebe si el formato de los archivos que intenta reproducir es compatible con la unidad. Para obtener información sobre los formatos admitidos por la unidad, consulte "Reproducción de música almacenada en servidores multimedia (PC/NAS)" (pág. 30). Si la unidad admite el formato de archivo, pero no puede reproducir ningún archivo, puede que la red esté sobrecargada con tráfico denso.
Version error	La actualización del firmware ha fallado.	Vuelva a actualizar el firmware.

Marcas comerciales



“Made for iPod” y “Made for iPhone” significan que un accesorio electrónico se ha diseñado específicamente para conectarse a un iPod o un iPhone, respectivamente, y que el desarrollador ha certificado que cumple con los estándares de rendimiento de Apple.

Apple no se hace responsable del funcionamiento de este dispositivo ni de su cumplimiento con los estándares normativos y de seguridad.

Tenga en cuenta que el uso de este accesorio con un iPod o un iPhone puede afectar al rendimiento inalámbrico.

AirPlay, iPhone, iPod, iPod nano, iPod touch y iTunes son marcas comerciales de Apple Inc., registradas en los EE. UU. y en otros países.



DLNA™ y DLNA CERTIFIED™ son marcas comerciales o marcas registradas de Digital Living Network Alliance. Todos los derechos reservados. El uso no autorizado está estrictamente prohibido.

Windows™

Windows es una marca comercial registrada de Microsoft Corporation en los EE. UU. y en otros países.

Internet Explorer, Windows Media Audio y Windows Media Player son marcas comerciales o marcas comerciales Microsoft Corporation en los Estados Unidos y/o en otros países.

Android™

Android y Google Play son marcas comerciales de Google, Inc.



El logotipo Wi-Fi CERTIFIED es una marca de certificación de la Wi-Fi Alliance.

La marca identificadora Wi-Fi Protected Setup es una marca de la Wi-Fi Alliance.

Wi-Fi, Wi-Fi Alliance, Wi-Fi CERTIFIED, Wi-Fi Protected Setup, WPA y WPA2 son marcas comerciales o marcas registradas de la Wi-Fi Alliance.



La marca denominativa *Bluetooth*® y los logotipos son marcas registradas propiedad de Bluetooth SIG, Inc. y cualquier uso de dichas marcas por parte de Yamaha Corporation es bajo licencia.

Bluetooth protocol stack (Blue SDK)

Copyright 1999-2014 OpenSynergy GmbH

Todos los derechos reservados. Todos los derechos sin publicar reservados.

Explicaciones acerca de GPL

Este producto utiliza el software de código abierto GPL/LGPL en algunas secciones. Tiene el derecho de obtener, duplicar, modificar y redistribuir solo este código abierto. Para obtener información sobre el software de código abierto GPL/LGPL, cómo obtenerlo y la licencia de GPL/LGPL, consulte el sitio web de Yamaha Corporation (<http://download.yamaha.com/sourcecodes/musiccast/>).



MusicCast es una marca comercial o una marca registrada de Yamaha Corporation.

Especificaciones

Red

- Toma de entrada: NETWORK x 1 (100Base-TX/10Base-T)
- Función PC cliente
- Compatible con DLNA ver. 1,5
- Compatible con AirPlay
- Radio de Internet
- Servicio de transmisión
- Función Wi-Fi
 - Capacidad para WPS
 - Capacidad de uso compartido con dispositivos iOS mediante conexión inalámbrica y conexión USB
 - Capacidad para conexión directa con dispositivo móvil
 - Método de seguridad disponible: WEP, WPA2-PSK (AES), Mixed Mode
 - Banda de frecuencia de radio: 2,4 GHz
 - Estándar de red inalámbrica: IEEE 802.11 b/g/n

Bluetooth

- Función de fuente
 - Esta unidad a dispositivo de vinculación (p. ej. auriculares *Bluetooth*)
 - Códec compatible SBC
- Función de vinculación
 - Dispositivo fuente a esta unidad (p. ej. teléfono inteligente/tablet)
 - Códec compatible SBC, AAC
- Capacidad para operación de reproducción/parada desde el dispositivo de vinculación
- Versión de *Bluetooth* Ver. 2.1+EDR
- Perfil compatible A2DP, AVRCP
- Salida inalámbrica *Bluetooth* Clase 2
- Distancia de comunicación máxima 10 m sin interferencia

USB

- Toma de entrada: USB x 1 (USB2.0)
- Capacidad para iPod, memoria USB de almacenamiento masivo
- Capacidad de suministro de corriente: 1,0 A

Audio

- Potencia de salida RMS mínima
 - (De 20 Hz a 20 kHz, 0,04% THD, 8 Ω) 80 W + 80 W
- Potencia dinámica por canal (IHF) (8/6/4/2 Ω)
 - 105/125/150/178 W
- Potencia máxima por canal (1 kHz, 0,7% THD, 4 Ω)
 - [Modelos del R.U. y Europa] 105 W
- Potencia IEC (1 kHz, 0,04% THD, 8 Ω)
 - [Modelos del R.U. y Europa] 84 W
- Ancho de banda de potencia (L/R principal)
 - (0,06% THD 40,0 W, 8 Ω) De 10 Hz a 50 kHz
- Factor de amortiguación (SPEAKERS A)
 - 1 kHz, 8 Ω 150 o más
- Potencia de salida efectiva máxima (JEITA)
 - (1 kHz, 10% THD, 8 Ω) [Modelos de Asia y general] 115 W
- Sensibilidad de entrada/impedancia de entrada
 - PHONO (MM) 3,5 mV/47 kΩ
 - CD, etc. 200 mV/47 kΩ
- Señal de entrada máxima
 - PHONO (MM) (1 kHz, 0,003% THD) 60 mV o más
 - CD, etc. (1 kHz, 0,5% THD) 2,2 V o más
- Nivel de salida/impedancia de salida
 - CD, etc. (entrada a 1 kHz, 200 mV)
 - OUT 200 mV/1,1 kΩ
 - SUBWOOFER PRE OUT 4,0 V / 1,2 kΩ
 - (frecuencia de corte) 90 Hz
 - PHONES (8 Ω de carga) 410 mV/470 Ω
- Respuesta de frecuencia
 - CD, etc. (de 20 Hz a 20 kHz) 0 ± 0,5 dB
 - CD, etc. (de 10 Hz a 100 kHz, PURE DIRECT activado) 0 ± 1,0 dB
- Desviación de equalización RIAA
 - PHONO (MM) ± 0,5 dB

- Distorsión armónica total
 - PHONO (MM) a OUT
 - (De 20 Hz a 20 kHz, 3 V) 0,025% o menos
 - CD, etc. a SPEAKERS
 - (de 20 Hz a 20 kHz, 40,0 W, 8 Ω) 0,015% o menos
- Relación señal a ruido (red IHF-A)
 - PHONO (MM) (entrada cortocircuitada, 5 mV) 87 dB o más
 - CD, etc. (entrada cortocircuitada, 200 mV) 100 dB o más
- Ruido residual (red IHF-A) 30 μV
- Separación de canales
 - CD, etc. (entrada de 5,1 kΩ cortocircuitada, 1/10 kHz) 65/50 dB o más
- Características de control de tono
 - BASS
 - Refuerzo/corte (20 Hz) ± 10 dB
 - Frecuencia de transición 350 Hz
 - TREBLE
 - Refuerzo/corte (20 kHz) ± 10 dB
 - Frecuencia de transición 3,5 kHz
- Control de volumen continuo
 - Atenuación 1 kHz -30 dB
- Error de seguimiento de ganancia (de +16,5 a -80 dB) 0,5 dB o menos
- Entrada digital (OPTICAL/COAXIAL)
 - Compatibilidad con frecuencia de muestra de audio 32/44,1/48/88,2/96/176,4/192 kHz

FM

- Gama de sintonización
 - [Modelos de EE. UU. y Canadá] De 87,5 a 107,9 MHz
 - [Modelos de Asia y general] De 87,5/87,50 a 108,0/108,00 MHz
 - [Modelos de Reino Unido, Europa, Corea y Australia] De 87,50 a 108,00 MHz
- Umbral de silenciamiento de 50 dB (IHF, 1 kHz, 100% MOD.)
 - Mono 3,0 μV (20,8 dBf)
- Relación señal a ruido (IHF)
 - Mono/estéreo 65 dB/64 dB
- Distorsión armónica (1 kHz)
 - Mono/estéreo 0,5%/0,6%
- Entrada de antena 75 W desequilibrada

AM

- Gama de sintonización
 - [Modelos de EE. UU. y Canadá] De 530 a 1710 kHz
 - [Modelos de Asia y general] De 530/531 a 1710/1611 kHz
 - [Modelos de Reino Unido, Europa, Corea y Australia] De 531 a 1611 kHz

Generalidades

- Fuente de alimentación
 - [Modelos de EE. UU. y Canadá] 120 V CA, 60 Hz
 - [Modelo general] 110-120/220-240 V CA, 50/60 Hz
 - [Modelo de Corea] 220 V CA, 60 Hz
 - [Modelo de Australia] 240 V CA, 50 Hz
 - [Modelos de Reino Unido y Europa] 230 V CA, 50 Hz
 - [Modelo de Asia] 220-240 V CA, 50/60 Hz
- Consumo eléctrico 190 W
- Modo desactivado 0,1 W
- Consumo en espera (datos de referencia) 0,1 W
- Network Standby activado
 - Por cable 1,7 W
 - Inalámbrica (Wi-Fi/Wireless Direct/*Bluetooth*) 1,8 W/1,9 W/1,6 W
- Consumo de potencia máximo (1 kHz, 8 Ω, 10% THD)
 - [Modelos del R.U., Australia, Asia y general] 380 W
- Dimensiones (An. × Al. × Pr.) 435 × 151 × 392 mm
- Peso 9,8 kg

*Las especificaciones están sujetas a cambios sin previo aviso.

Índice

A

Actualización del firmware	46, 49, 50
AirPlay.....	35
Ajuste de la dirección IP.....	45
Ajuste de volumen inicial.....	47
Ajuste de volumen máximo.....	47
Ajuste manual de red.....	18
Antena inalámbrica.....	8
Antena inalámbrica (Wi-Fi).....	14
Audio Receive (Bluetooth, menú Setup).....	46
Audio Send (Bluetooth, menú Setup).....	46
Auriculares	6
Auto Power Standby.....	47
Auto Preset (menú Option).....	24
AutoPowerStdby (menú Setup).....	47

B

Balance de altavoces.....	22
Bluetooth	28
Bluetooth (menú Setup).....	46
Bluetooth Standby	46
Bookmark (radio de Internet).....	34

C

Cable de red.....	14
Cambio de la información (visor delantero).....	41
Clear Preset (menú Option).....	26
Clock Time (Radio Data System).....	27
Conexión (Bluetooth).....	28
Conexión (iPod)	39
Conexión (USB)	37
Conexión de cables de los altavoces	12
Conexión de dispositivo de audio	11
Conexión de doble cable	12
Conexión de la antena de AM.....	13
Conexión de la antena de FM.....	13
Conexión de NAS (Network Attached Storage)	14
Conexión de PC.....	14
Conexión de red.....	15, 20
Conexión de red (LAN inalámbrica).....	16, 17, 18, 19
Conexión de red (menú Setup).....	45
Conexión de red (por cable).....	14
Conexión de servidor.....	14
Conexión del cable de alimentación.....	14
Conexión inalámbrica (Bluetooth).....	28
Conexión inalámbrica (red).....	16, 17, 18, 19
Conexión por cable (red).....	14
Conexiones de los altavoces.....	12
Configuración del botón pulsador WPS.....	17
Configuración del uso compartido de medios.....	30
Connection (Network, menú Setup).....	45
Control BALANCE.....	22
Control BASS.....	22
Control de tono.....	22
Control de volumen.....	21
Control LOUDNESS.....	22

Control TREBLE.....	22
---------------------	----

D

DHCP (Network, menú Setup).....	45
Digital Media Controller.....	45
DIMMER.....	5
DISPLAY	41
DLNA	30
DMC Control (Network, menú Setup)	45

E

ECO Mode (menú Setup).....	47
Emparejado (Bluetooth).....	28
Escucha de radio AM.....	24
Escucha de radio FM	24
Estado de conexión de red	20
Estéreo (radio FM).....	24

F

Formato de archivos de audio (PC/NAS).....	30
Formato de archivos de audio (USB)	37
Función de presintonía.....	42

I

ID de mando a distancia.....	48
ID del sistema	46
Impedancia del altavoz	48
Indicación de error	57
Indicador Bluetooth	7
Indicador de intensidad de señal.....	7
Indicador SLEEP.....	23
Indicador Wi-Fi.....	7
Indicadores de altavoces	7
Información de red.....	45
Information (Network, menú Setup).....	45
Inicializar	48
INIT (menú ADVANCED SETUP).....	48
Initial Volume (menú Setup).....	47
IP Address (Network, menú Setup).....	45

M

Mando a distancia (controles y funciones).....	9
Manejo de reproducción básico	21
MANUAL (Wireless, menú Setup).....	18
Max Volume (menú Setup).....	47
MEMORY	25, 26, 42
Menú ADVANCED SETUP	48
Menú Option.....	43
Menú Setup.....	44
Método de conexión (red).....	45
Modo de ahorro energético.....	47
Modo FM.....	24
Mono (radio FM).....	24
MusicCast CONTROLLER.....	3

N

Net Radio.....	33
----------------	----

Network (menú Setup).....	45	SHUFFLE (iPod).....	40
Network Name (Network, menú Setup).....	46	SHUFFLE (PC/NAS).....	32
Network Standby.....	45	SHUFFLE (USB).....	38
NUEVO FW disponible.....	50	Signal Info. (menú Option).....	43
O		SP IMP. (Menú ADVANCED SETUP).....	48
OPTION.....	43	SPEAKERS A/B.....	21
P		SSID (Wireless Direct, menú Setup).....	19
Panel delantero (controles y funciones).....	5	SSID (Wireless, menú Setup).....	18
Panel trasero (controles y funciones).....	8	Standby (Bluetooth, menú Setup).....	46
Perform Update.....	46	Standby (Network, menú Setup).....	45
Pilas.....	10	STATUS (Information, menú Setup).....	20
Preselección (radio FM/AM).....	25, 26	T	
Preselección auto (radio FM).....	24	Teclas de selección de entradas.....	21
Presintonía.....	42	Temporizador para dormir.....	23
Presintonía (red).....	42	Toma PHONES.....	6
Program Service (Radio Data System).....	27	Tomas ANTENNA.....	13
Program Type (Radio Data System).....	27	Tomas CD.....	8, 11
R		Tomas COAXIAL.....	8, 11
Radio Data System (FM radio).....	27	Tomas LINE.....	8, 11
Radio Data System information.....	27	Tomas OPTICAL.....	8, 11
Radio de Internet (vTuner).....	33	Tomas PHONO.....	8, 11
Radio Text (Radio Data System).....	27	Tomas SUBWOOFER PRE OUT.....	8, 11
Recepción de audio (Bluetooth).....	46	Transmisión de audio (Bluetooth).....	46
REMOTE ID (menú ADVANCED SETUP).....	48	U	
REPEAT (iPod).....	40	UPDATE (menú ADVANCED SETUP).....	49
REPEAT (PC/NAS).....	32	Update (Network, menú Setup).....	46
REPEAT (USB).....	38	USB.....	37
Repetición (iPod).....	40	USB (iPod).....	39
Repetición (PC/NAS).....	32	Uso compartido del ajuste de conexión Wi-Fi (dispositivo iOS).....	16
Repetición (USB).....	38	V	
Reproducción (AirPlay).....	35	VERSION (menú ADVANCED SETUP).....	49
Reproducción (Bluetooth).....	28	Version (Network, menú Setup).....	46
Reproducción (iPod).....	39	Versión del firmware.....	46, 49
Reproducción (PC/NAS).....	30	Visor delantero (controles y funciones).....	7
Reproducción (radio de Internet).....	33	Vol. Interlock (menú Option).....	43
Reproducción (radio FM/AM).....	24	Volume Interlock (menú Option).....	43
Reproducción (USB).....	37	Volume Trim (menú Option).....	43
Reproducción aleatoria (iPod).....	40	W	
Reproducción aleatoria (PC/NAS).....	32	WAC.....	16
Reproducción aleatoria (USB).....	38	Wired (Network, menú Setup).....	45
Reproducción de contenido de iTunes (AirPlay).....	35	Wireless (Network, menú Setup).....	45
Reproducción de contenido de PC.....	30	Wireless (WAC) (Wireless, menú Setup).....	16
Reproducción de contenido del iPod (AirPlay).....	35	Wireless Accessory Configuration.....	16
Reproducción de contenido del iPod (USB).....	39	Wireless Direct.....	19
Reproducción de contenido NAS.....	30	WirelessDirect (Network, menú Setup).....	45
Reproducción de contenido USB.....	37	WPS (Wireless, menú Setup).....	17
S			
Security (Wireless Direct, menú Setup).....	19		
Security (Wireless, menú Setup).....	18		
Security Key (Wireless Direct, menú Setup).....	19		
Security Key (Wireless, menú Setup).....	18		
Selección de altavoces.....	21		
Selector INPUT.....	21		
Server.....	30		
SETUP.....	44		

Let op: Lees het volgende voor u dit toestel in gebruik neemt.

- 1 Om er zeker van te kunnen zijn dat u de optimale prestaties uit uw toestel haalt, dient u deze handleiding zorgvuldig door te lezen. Bewaar de handleiding op een veilige plek zodat u er later nog eens iets in kunt opzoeken.
- 2 Installeer dit toestel op een goed geventileerde, koele, droge, schone plek – uit direct zonlicht, uit de buurt van warmtebronnen, trillingen, stof, vocht en/of kou. Zorg, ten behoeve van voldoende ventilatie, minimaal voor de volgende vrije ruimte.
Boven: 30 cm
Achter: 20 cm
Zijkanten: 20 cm
- 3 Plaats dit toestel uit de buurt van andere elektrische apparatuur, motoren of transformatoren om storend gebrom te voorkomen.
- 4 Stel dit toestel niet bloot aan plotselinge temperatuurswisselingen van koud naar warm en plaats het toestel niet in een omgeving met een hoge vochtigheidsgraad (bijv. in een ruimte met een luchtbevochtiger) om te voorkomen dat zich binnenin het toestel condens vormt, wat zou kunnen leiden tot elektrische schokken, brand, schade aan dit toestel en/of persoonlijk letsel.
- 5 Vermijd plekken waar andere voorwerpen op het toestel kunnen vallen, of waar het toestel bloot staat aan druppelende of spattende vloeistoffen. Plaats de volgende dingen niet bovenop dit toestel:
 - Andere componenten, daar deze schade kunnen veroorzaken en/of de afwerking van dit toestel kunnen doen verkleuren.
 - Brandende voorwerpen (bijv. kaarsen), daar deze brand, schade aan dit toestel en/of persoonlijk letsel kunnen veroorzaken.
 - Voorwerpen met vloeistoffen, daar deze elektrische schokken voor de gebruiker en/of schade aan dit toestel kunnen veroorzaken wanneer de vloeistof daaruit in het toestel terecht komt.
- 6 Dek het toestel niet af met een krant, tafellaken, gordijn enz. zodat de koeling niet belemmerd wordt. Als de temperatuur binnenin het toestel te hoog wordt, kan dit leiden tot brand, schade aan het toestel en/of persoonlijk letsel.
- 7 Steek de stekker van dit toestel pas in het stopcontact als alle aansluitingen gemaakt zijn.
- 8 Gebruik het toestel niet wanneer het ondersteboven is geplaatst. Het kan hierdoor oververhit raken wat kan leiden tot schade.
- 9 Gebruik geen overdreven kracht op de schakelaars, knoppen en/of snoeren.
- 10 Wanneer u de stekker uit het stopcontact haalt, moet u aan de stekker zelf trekken, niet aan het snoer.
- 11 Maak dit toestel niet schoon met chemische oplosmiddelen; dit kan de afwerking beschadigen. Gebruik alleen een schone, droge doek.
- 12 Gebruik alleen het op dit toestel aangegeven voltage. Gebruik van dit toestel bij een hoger voltage dan aangegeven is gevaarlijk en kan leiden tot brand, schade aan het toestel en/of persoonlijk letsel. Yamaha aanvaardt geen aansprakelijkheid voor enige schade veroorzaakt door gebruik van dit toestel met een ander voltage dan hetgeen aangegeven staat.
- 13 Om schade als gevolg van blikseminslag te voorkomen, dient u de stekker uit het stopcontact te halen wanneer het onweert.
- 14 Probeer niet zelf wijzigingen in dit toestel aan te brengen of het te repareren. Neem contact op met erkend Yamaha servicepersoneel wanneer u vermoedt dat het toestel reparatie behoeft. Probeer in geen geval de behuizing open te maken.
- 15 Wanneer u dit toestel voor langere tijd niet zult gebruiken (bijv. vakantie), dient u de stekker uit het stopcontact te halen.
- 16 Lees het hoofdstuk "Foutopsporing" in de handleiding over veel voorkomende vergissingen bij de bediening voor u de conclusie trekt dat het toestel een storing of defect vertoont.
- 17 Voor u dit toestel verplaatst, dient u \ominus naar beneden te drukken om dit toestel uit te schakelen, waarna u de stekker uit het stopcontact dient te halen.
- 18 Er zal zich condens vormen wanneer de omgevingstemperatuur plotseling verandert. Haal de stekker uit het stopcontact en laat het toestel met rust.
- 19 Wanneer het toestel langere tijd achter elkaar gebruikt wordt, kan het warm worden. Schakel het toestel uit en laat het afkoelen.
- 20 Installeer dit toestel in de buurt van een stopcontact op een plek waar u de stekker gemakkelijk kunt bereiken.
- 21 De batterijen mogen niet worden blootgesteld aan hitte, zoals door direct zonlicht, vuur of iets dergelijks. Gooi de batterijen weg volgens de in uw regio geldende regelgeving.
- 22 Een te hoge geluidsdruk (volume) van een oortelefoon of hoofdtelefoon kan leiden tot gehoorschade.

De stroomvoorziening van dit toestel is niet afgesloten zolang de stekker in het stopcontact zit, ook al is het toestel zelf uitgeschakeld met \ominus . Dit is de zogenaamde standby-stand. In deze toestand is het toestel ontworpen een zeer kleine hoeveelheid stroom te verbruiken.

WAARSCHUWING

OM DE RISICO'S VOOR BRAND OF ELEKTRISCHE SCHOKKEN TE VERMINDEREN, MAG U DIT TOESTEL IN GEEN GEVAL BLOOTSTELLEN AAN VOCHT OF REGEN.

Gebruik dit toestel niet binnen een afstand van 22 cm van personen met geïmplanteerde hartpacemaker of defibrillator.



Dit etiket moet op het product worden aangebracht wanneer de bovenkant heet kan worden tijdens gebruik.

■ Opmerkingen over de afstandsbediening en batterijen

- Mors geen water of andere vloeistoffen op de afstandsbediening.
- Laat de afstandsbediening niet vallen.
- Laat de afstandsbediening niet liggen en bewaar hem niet op de volgende plaatsen:
 - zeer vochtige plaatsen, bijvoorbeeld bij een bad
 - zeer warme plekken, zoals bij een kachel of fornuis
 - zeer koude plaatsen
 - stoffige plaatsen
- Plaats de batterijen in overeenstemming met de polariteitsmarkeringen (+ en -).
- Vervang alle batterijen als u merkt dat het werkbereik van de afstandsbediening kleiner wordt.
- Als de batterijen leeg raken, haal ze dan onmiddellijk uit de afstandsbediening om ontploffing of zuurlekkage te voorkomen.
- Als u lekkende batterijen vindt, doe de batterijen dan onmiddellijk weg waarbij u ervoor zorgt dat u het weggelekte materiaal niet aanraakt. Als het weggelekte materiaal in contact komt met uw huid, uw ogen of uw mond, spoel het dan onmiddellijk weg en raadpleeg een arts. Maak het batterijvak goed schoon voordat u nieuwe batterijen plaatst.
- Gebruik geen oude en nieuwe batterijen door elkaar. Hierdoor kan de levensduur van de nieuwe batterijen verkort worden of kunnen de oude batterijen gaan lekken.
- Gebruik geen verschillende types batterijen door elkaar (zoals alkaline- en mangaanbatterijen). Lees de verpakking aandachtig omdat deze verschillende types batterijen dezelfde vorm en kleur kunnen hebben.
- Voordat u nieuwe batterijen plaatst, dient u het batterijvak schoon te vegen.
- Bewaar de batterijen op een locatie buiten bereik van kinderen. Batterijen kunnen gevaarlijk zijn als een kind ze in zijn of haar mond stopt.
- Als de batterijen verouderen, zal het effectieve werkbereik van de afstandsbediening aanzienlijk verminderen. Als dit gebeurt, dient u de batterijen zo spoedig mogelijk door nieuwe te vervangen.
- Als u van plan bent het toestel niet te gebruiken gedurende een lange periode, dient u de batterijen uit het toestel te verwijderen. Anders zullen de batterijen verslijten wat mogelijk resulteert in lekkage van batterijvloeistof waardoor het toestel beschadigd kan raken.
- De batterijen niet met algemeen huishoudelijk afval wegwerpen. Werp ze juist weg, volgens de lokale reguleringen.

Informatie voor gebruikers over inzameling en verwijdering van oude apparaten en gebruikte batterijen



Deze tekens op de producten, verpakkingen en/of bijgaande documenten betekenen dat gebruikte elektrische en elektronische producten en batterijen niet mogen worden gemengd met algemeen huishoudelijk afval.



Breng alstublieft voor de juiste behandeling, herwinning en hergebruik van oude producten en gebruikte batterijen deze naar daarvoor bestemde verzamelpunten, in overeenstemming met uw nationale wetgeving en de instructies 2002/96/EC en 2006/66/EC.



Pb

Door deze producten en batterijen correct te verwijderen, helpt u natuurlijke rijkdommen te beschermen en voorkomt u mogelijke negatieve effecten op de menselijke gezondheid en de omgeving, die zich zouden kunnen voordoen door ongepaste afvalverwerking.

Voor meer informatie over het inzamelen en hergebruik van oude producten en batterijen kunt u contact opnemen met uw plaatselijke gemeentebestuur, uw afvalverwerkingsbedrijf of het verkooppunt waar u de artikelen heeft gekocht.

[Informatie over verwijdering in andere landen buiten de Europese Unie]

Deze symbolen zijn alleen geldig in de Europese Unie. Mocht u artikelen weg willen gooien, neem dan alstublieft contact op met uw plaatselijke overheidsinstantie of dealer en vraag naar de juiste manier van verwijderen.

Opmerking bij het batterijteken (onderste twee voorbeelden):

Dit teken wordt mogelijk gebruikt in combinatie met een scheikundig symbool. In dat geval voldoet het aan de eis en de richtlijn, die is opgesteld voor het betreffende chemisch product.

Wij, Yamaha Music Europe GmbH, verklaren hierbij dat dit toestel voldoet aan de essentiële vereisten en andere relevante bepalingen van Richtlijn 1999/5/EC.

Yamaha Music Europe GmbH
Siemensstr. 22-34 25462 Rellingen, Germany
Tel: +49-4101-303-0



Bluetooth

- *Bluetooth* is een technologie voor draadloze communicatie tussen apparaten binnen een gebied van 10 meter. Deze maakt gebruik van de 2,4 GHz-frequentieband, een band die zonder licentie kan worden gebruikt.

Bluetooth-communicatiebeheer

- De 2,4 GHz-band die door *Bluetooth*-apparaten wordt gebruikt, is een radioband die met vele soorten apparatuur wordt gedeeld. Hoewel *Bluetooth*-apparaten een technologie gebruiken die de invloed van andere componenten op dezelfde radioband minimaliseert, kan die invloed de snelheid of de afstand van de communicatie beïnvloeden en in sommige gevallen de communicatie verbreken.
- De snelheid van de signaaloverdracht en de afstand waarbinnen communicatie mogelijk is, verschillen in functie van de afstand tussen de communicatieapparaten, de aanwezigheid van obstakels, de toestand van de radiogolven en het soort apparatuur.
- Yamaha biedt geen garantie voor alle draadloze verbindingen tussen dit toestel en apparaten die compatibel zijn met de *Bluetooth*-functie.

Inhoud

INLEIDING

Wat u kunt doen met dit toestel	2
Bronnen die op dit toestel afgespeeld kunnen worden ...	2
Handige apps bedienen (MusicCast CONTROLLER)...	3
Bijgeleverde accessoires	4
Bedieningselementen en functies	5
Voorpaneel.....	5
Display voorpaneel	7
Achterpaneel.....	8
Afstandsbediening	9

VOORBEREIDINGEN

Aansluitingen	11
De luidsprekers aansluiten	12
De FM- en AM-antennes aansluiten.....	13
De netwerkkabel aansluiten	14
Een draadloze antenne voorbereiden	14
Het netsnoer aansluiten.....	14
Op een netwerk aansluiten	15
De iOS-apparaatinstelling delen	16
De WPS-drukknopconfiguratie gebruiken	17
De draadloze netwerkverbinding handmatig instellen ...	18
Een mobiel apparaat direct met het toestel verbinden (Wireless Direct)	19
De netwerkverbindingstatus controleren.....	20

BASISBEDIENING

Afspelen	21
Een bron afspelen	21
De slaaptimer gebruiken	23
Luisteren naar FM/AM-radio	24
FM/AM afstemmen	24
Automatische voorkeuze-afstemming (alleen FM-stations)	24
Handmatige voorkeuze voor afstemming	25
Een voorkeuzestation terugroepen.....	26
Een voorkeuzestation wissen	26
Radio Data System afstemmen.....	27
Muziek weergeven via Bluetooth	28
Verbinding maken met een <i>Bluetooth</i> -apparaat (koppelen).....	28
Inhoud van het <i>Bluetooth</i> -apparaat weergeven.....	28
Verbreken van een <i>Bluetooth</i> -verbinding.....	29
Muziek afspelen van mediaservers (pc's/NAS)	30
Het delen van muziekbestanden via media instellen ...	30
Afspelen pc-muziekinhoud	31
Luisteren naar internetradio	33
Favoriete internetradiostations registreren (bookmarks).....	34

Afspelen van iPod/iTunes-muziek via een netwerk

(AirPlay)	35
iPod/iTunes-muziekinhoud afspelen	35
Muziek afspelen van een USB-opslagapparaat	37
Een USB-opslagapparaat aansluiten.....	37
Weergeven van de inhoud van een USB-opslagapparaat	37
iPod-muziek weergeven	39
Een iPod aansluiten	39
iPod-inhoud afspelen	39
Informatie wisselen op de display van het voorpaneel	41
Het huidige nummer/de huidige zender registreren (voorkeuzefunctie)	42
Een voorkeuze registreren	42
Een voorkeuze terugroepen	42

GEAVANCEERDE BEDIENING

Afspelinstellingen configureren voor verschillende afspeelbronnen (menu Option)	43
Onderdelen van het menu Option	43
Verschillende functies configureren (menu Setup)	44
Onderdelen van het menu Setup	44
Network	45
Bluetooth	46
Max Volume	47
Initial Volume	47
AutoPowerStdby (Auto Power Standby).....	47
ECO Mode	47
De systeeminstellingen configureren (menu ADVANCED SETUP)	48
Onderdelen van het menu ADVANCED SETUP	48
De instelling van de luidsprekerimpedantie (SP IMP.) wijzigen	48
De afstandsbedienings-ID selecteren (REMOTE ID).....	48
De standaardinstellingen herstellen (INIT)	48
De firmware bijwerken (UPDATE).....	49
De versie van de firmware controleren (VERSION)...	49
De firmware van het toestel bijwerken via het netwerk	50

AANVULLENDE INFORMATIE

Fuotopsparing	51
Foutindicaties op display voorpaneel	57
Handelsmerken	58
Technische gegevens	59
Index	60

- “Opmerking” wijst op voorzorgsmaatregelen bij het gebruik van het product en op functiebeperkingen. ⓘ wijst op aanvullende uitleg voor een beter gebruik.
- In deze handleiding wordt de bediening met de meegeleverde afstandsbediening uitgelegd.
- In deze handleiding worden de “iPod” en “iPhone” allemaal aangeduid met “iPod”. “iPod” verwijst naar “iPod” als naar “iPhone”, tenzij anderszins wordt aangegeven.
- In deze handleiding worden mobiele iOS- en Android-apparaten collectief aangeduid als “mobiele apparaten”. Het specifieke type mobiel apparaat wordt waar nodig vermeld in de uitleg.

Wat u kunt doen met dit toestel

Dit toestel is een netwerkcontanger die compatibel is met een netwerkbron, zoals een mediaserver en een mobiel apparaat. Het toestel ondersteunt niet alleen afspelen van analoge bronnen zoals een cd-speler, maar ook *Bluetooth*-apparaten en netwerkdevices and netwerk streamingservices.

Bronnen die op dit toestel afgespeeld kunnen worden

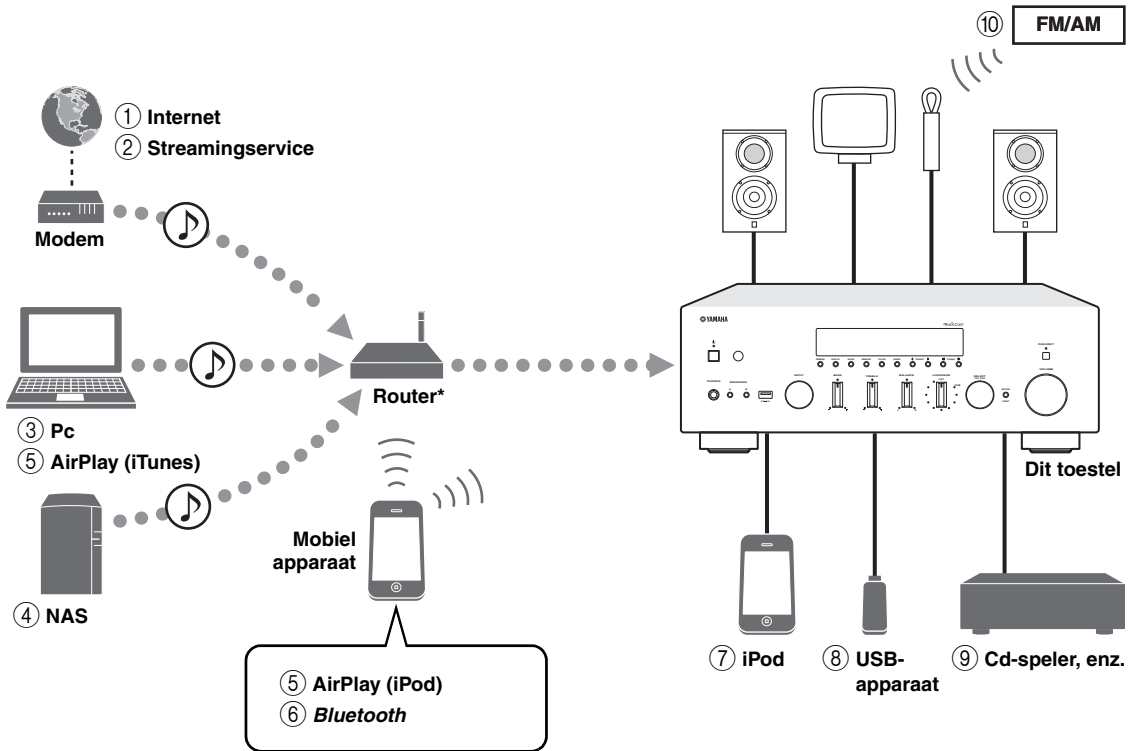

* U hebt een in de handel verkrijgbare draadloze router (toegangspunt) nodig als u een mobiel apparaat gebruikt.

- 1 **Internetradio afspelen (p. 33)**
- 2 **De streamingservice afspelen (zie de aanvulling voor elke service.)**
- 3 **Muziekbestanden die opgeslagen zijn op uw pc afspelen (p. 30)**
- 4 **Muziekbestanden die opgeslagen zijn op uw NAS afspelen (p. 30)**
- 5 **Muziekbestanden die opgeslagen zijn op uw iPod/iTunes afspelen met AirPlay (p. 35)**
- 6 **Audio-inhoud van *Bluetooth*-apparaten afspelen (p. 28)**
- 7 **Muziekbestanden die opgeslagen zijn op uw iPod afspelen (p. 39)**
- 8 **Muziekbestanden die opgeslagen zijn op uw USB-apparaat afspelen (p. 37)**
- 9 **Uw externe component afspelen (p. 11)**
- 10 **Luisteren naar FM/AM-radio (p. 24)**



Raadpleeg "Aansluitingen" (p. 11) voor meer informatie over het aansluiten van externe apparaten.

Handige apps bedienen (MusicCast CONTROLLER)

U kunt het toestel bedienen en programmeren, of streamingservices afspelen via dit toestel. U doet dit middels de installatie van de gratis MusicCast CONTROLLER-app op een mobiel apparaat. Zoek voor details naar “MusicCast CONTROLLER” in de App Store of op Google Play.

■ Mogelijkheden van MusicCast CONTROLLER

- De standaardwerking van het toestel (aanzetten/stand-by, volume aanpassen en ingang selecteren)
 - Nummers die zijn opgeslagen op computers (servers) afspelen
 - Een internet-radiozender selecteren
 - Muziek afspelen op mobiele apparaten
 - Muziek afspelen op een streamingservice
 - Audio verspreiden en ontvangen tussen het toestel en andere apparaten die Yamaha MusicCast ondersteunen
- Raadpleeg MusicCast Installatiehandleiding voor de details.

Bijgeleverde accessoires

Controleer of de volgende accessoires bij het product zijn geleverd.

Afstandsbediening

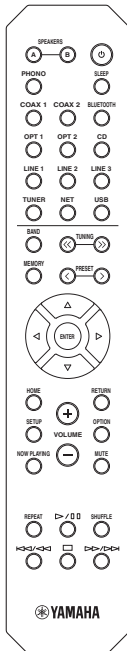

AM-antenne



FM-antenne

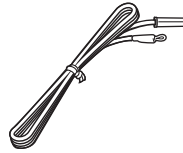

Batterijen (x2) (AA, R6, UM-3)

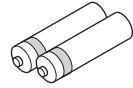

MusicCast Installatiehandleiding



Bedieningselementen en functies

Voorpaneel

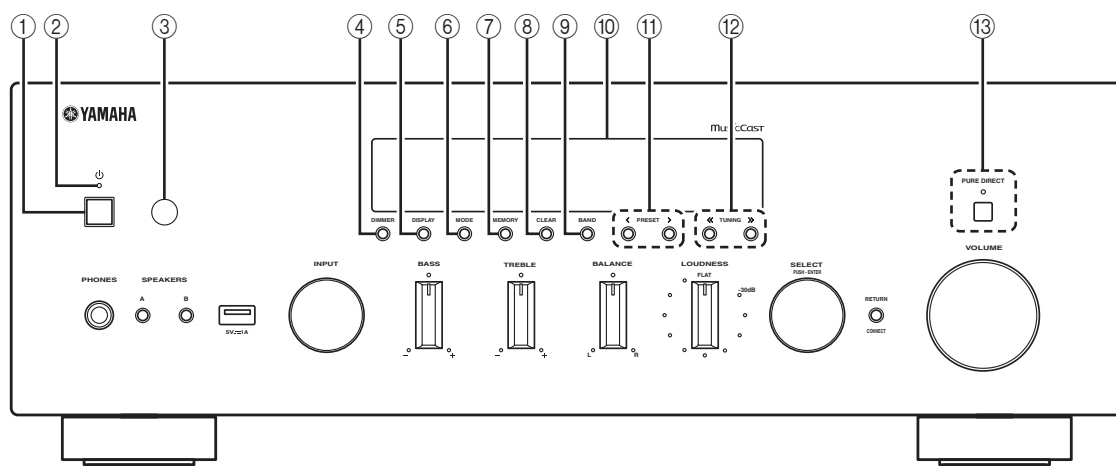

① (aan/uit)

Hiermee zet u het toestel aan/uit (stand-by).

② **STANDBY/ON-lampje**

Brandt als volgt:

Helder brandend: toestel staat aan

Gedempt: stand-bymodus

Opmerking

In de stand-bymodus verbruikt dit toestel een kleine hoeveelheid voeding om van de afstandsbediening infraroodsignalen te ontvangen.

③ **Afstandsbedieningssensor**

Deze ontvangt de signalen van de afstandsbediening.

④ **DIMMER**

Wijzigt het helderheidsniveau van het voorpaneelscherm.

Kies de helderheid uit 5 niveaus door herhaaldelijk op deze toets te drukken.

⑤ **DISPLAY**

Selecteert de informatie die wordt weergegeven op de display op het voorpaneel (p. 41).

⑥ **MODE**

Stelt de FM-bandontvangstmodus in op automatische stereo of mono-ontvangst (p. 24).

Schakelt tussen de iPod-bedieningsmodi (p. 40).

⑦ **MEMORY**

Registreert het huidige FM/AM-station als voorkeuze op als TUNER als signaalbron wordt geselecteerd (p. 25).

Registreert het huidige nummer dat wordt afgespeeld of de streamingzender als een voorkeuze wanneer NET, USB (met uitzondering van iPod) zijn geselecteerd als signaalbron (p. 42).

⑧ **CLEAR**

Wist een FM/AM-voorkeuzestation als TUNER als de signaalbron is geselecteerd (p. 26).

⑨ **BAND**

Schakelt tussen FM en AM (p. 24).

⑩ **Display voorpaneel**

Geeft informatie weer over de bedrijfsstatus van het toestel.

⑪ **PRESET </>**

Roept een vooraf ingestelde FM/AM-zender (p. 26) of nummer/streamingzender op (p. 42).

⑫ **TUNING <</>**

Selecteert de afstemmingsfrequentie als TUNER als de signaalbron is geselecteerd (p. 24).

⑬ **PURE DIRECT en indicator**

Hiermee kunt u naar een bron luisteren met het zuiverst mogelijke geluid (p. 21). De indicator erboven licht op en de display op het voorpaneel wordt uitgeschakeld als deze functie is ingeschakeld.

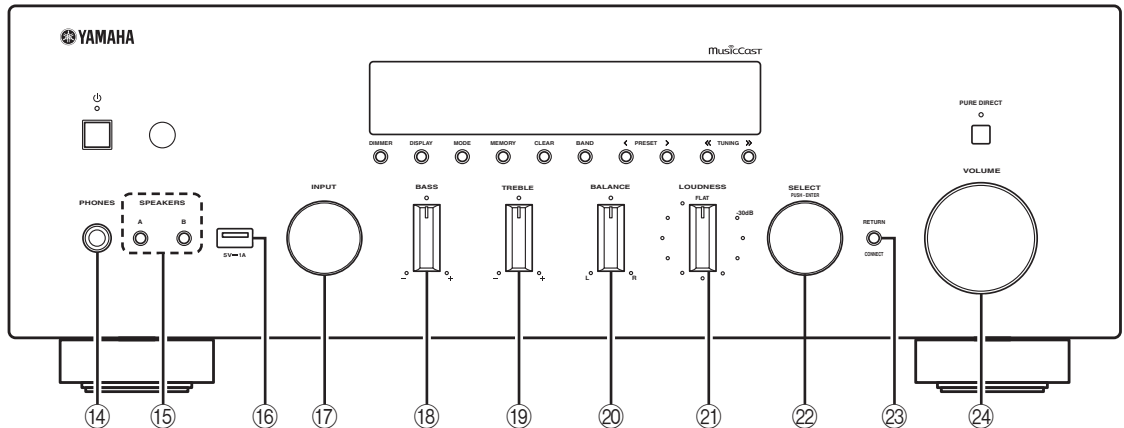

14 PHONES-aansluiting

Voert audio uit naar uw hoofdtelefoon zodat u privé kunt luisteren.

15 SPEAKERS A/B

Schakelt, elke keer dat de overeenkomende toets wordt ingedrukt, de luidspreker set in of uit die is aangesloten op de aansluitingen SPEAKERS A en/of SPEAKERS B op het achterpaneel.

16 USB-aansluiting

Voor het aansluiten van een USB-opslagapparaat (p. 37) of een iPod (p. 39).

17 INPUT-selector

Hiermee kiest u de signaalbron waar u naar wilt luisteren.

18 BASS +/—bediening

Verhoogt of verlaagt de versterking van de lage tonen. De middelste stand levert een vlakke klank op (p. 22).

19 TREBLE +/—bediening

Verhoogt of verlaagt de versterking van de hoge tonen. De middelste stand levert een vlakke klank op (p. 22).

20 BALANCE-bediening

Stelt de geluidsbalans van de linker- en rechterluidsprekers af om onevenwichtig geluid te compenseren dat wordt veroorzaakt door de plaatsing van de luidsprekers of door omstandigheden in de kamer waar er wordt geluisterd (p. 22).

21 LOUDNESS-bediening

Behoudt de volledige toonreeks op alle volumenniveaus om te compenseren voor het verminderd menselijk gehoor op het gebied van hoge en lage frequentiereeksen op een laag volume (p. 22).

22 SELECT/ENTER (stapsgewijze keuzeknop)

Draai de keuzeknop om een numerieke waarde of instelling te selecteren en druk vervolgens op de keuzeknop om te bevestigen.

23 RETURN

Keert terug naar de vorige indicatie op het voorpaneelscherm.

CONNECT

Gebruiken om het toestel te bedienen via de MusicCast CONTROLLER-app voor mobiele apparaten. Raadpleeg MusicCast Installatiehandleiding voor de details.

24 VOLUME-bediening

Verhoogt of verlaagt het geluidsniveau.

Display voorpaneel

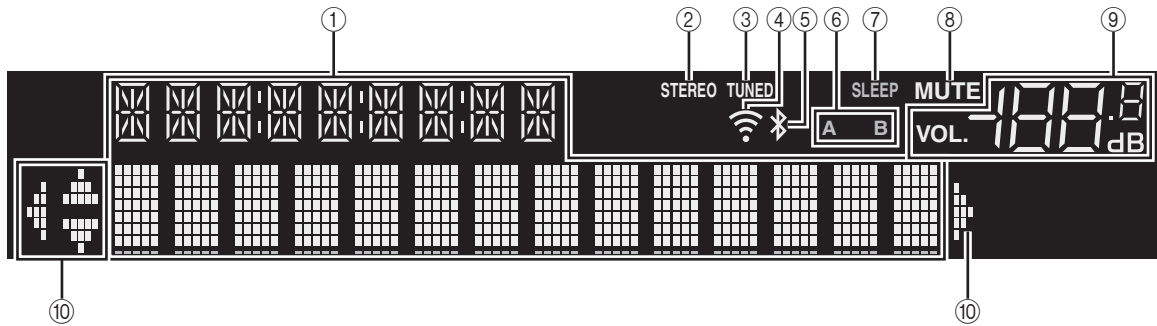

Indien er geen netwerkverbinding is ingesteld, zet u het toestel AAN om “WAC” (Wireless Accessory Configuration - configuratie draadloos accessoire) op het voorpaneel weer te geven en het toestel automatisch te laten zoeken naar een iOS-apparaat. Zie “De iOS-apparaatinstelling delen” (p. 16) voor informatie over het verbinden met een iOS-apparaat en netwerk.

① Informatieweergave

Geeft de huidige status weer (zoals naam van ingang). U kunt de weergegeven informatie wisselen als u op DISPLAY drukt op het voorpaneel (p. 41).

② STEREO

Gaat branden als het toestel een stereo FM-radiosignaal ontvangt.

③ TUNED

Gaat branden als het toestel een signaal van een FM/AM-station ontvangt.

④ Signaalsterkte-indicator

Brandt als het toestel verbinding maakt met een draadloos netwerk of als toegangspunt werkt. De sterkte van het draadloze signaal kan worden geverifieerd aan de hand van de indicatorstatus.

⑤ Bluetooth-indicator

Gaat branden als het toestel verbinding maakt met een Bluetooth-apparaat.

⑥ Luidsprekerindicatoren

“A” gaat branden als de SPEAKERS A-uitgang is ingeschakeld en “B” brandt als de SPEAKERS B-uitgang is ingeschakeld.

⑦ SLEEP

Gaat branden als de slaaptimer is ingeschakeld.

⑧ MUTE

Knipperd als de audio is gedempt.

⑨ Volume-indicator

Geeft het huidige volume aan.

⑩ Cursorindicatoren

Geeft aan welke cursortoetsen op de afstandsbediening momenteel bediend worden.



U kunt het helderheidsniveau van de display op het voorpaneel wijzigen door op het voorpaneel op DIMMER te drukken (p. 5).

Achterpaneel

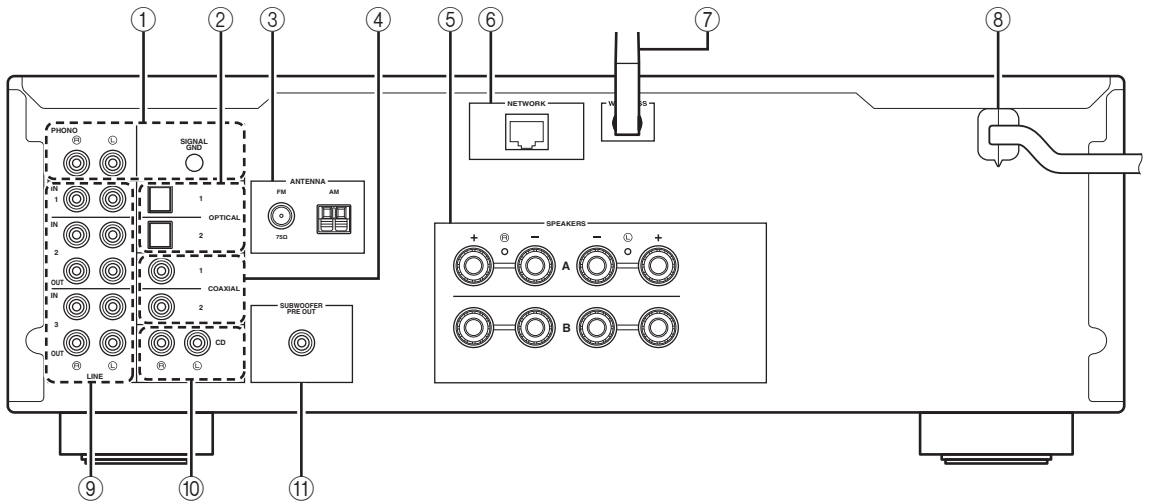

① PHONO-aansluitingen

Voor het aansluiten op een draaitafel (p. 11).

② OPTICAL 1/2 aansluitingen

Voor de aansluiting op audiocomponenten die van optische digitale uitgangen zijn voorzien (p. 11).

③ ANTENNA-aansluitingen

Voor de aansluiting op FM- en AM-antennes (p. 13).

④ COAXIAL 1/2 aansluitingen

Voor de aansluiting op audiocomponenten die van coaxiale digitale uitgangen zijn voorzien (p. 11).

⑤ SPEAKERS-aansluitingen

Gebruikt om luidsprekers aan te sluiten (p. 12).

⑥ NETWORK-aansluiting

Voor de aansluiting op een netwerk met een netwerkkabel (p. 14).

⑦ Draadloze antenne

Voor het draadloos verbinding maken met een netwerkapparaat (p. 14).

⑧ Netsnoer

Voor de aansluiting op een stopcontact (p. 14).

⑨ LINE 1-3 aansluitingen

Voor de aansluiting op analoge audiocomponenten (p. 11).

⑩ CD-aansluitingen

Voor de aansluiting op een cd-speler (p. 11).

⑪ SUBWOOFER PRE OUT-aansluiting

Voor de aansluiting op een subwoofer met ingebouwde versterker (p. 11).

Afstandsbediening

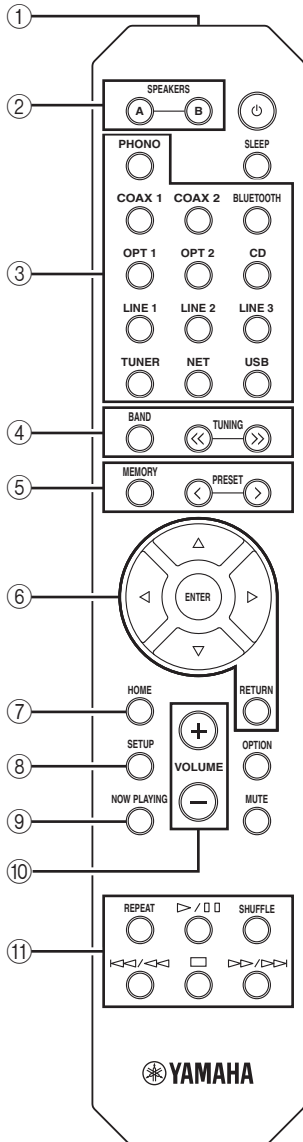

① Infraroodsignaalzender

Verzendt infrarode signalen.

② SPEAKERS A/B

Schakelt de luidsprekers in en uit die zijn aangesloten op de aansluitingen SPEAKERS A en/of SPEAKERS B op het achterpaneel van het toestel wanneer u op de betreffende toets drukt.

③ Signaalkeuzetoetsen

Hiermee selecteert u een signaalbron voor weergave.

PHONO	PHONO-aansluitingen
COAX 1/2	COAXIAAL 1/2-aansluitingen
BLUETOOTH	Bluetooth-aansluiting
OPT 1/2	OPTISCHE 1/2-aansluitingen
CD	Cd-aansluitingen
LINE 1-3	LINE 1-3-aansluitingen
TUNER	FM/AM-tuner
NET	Netwerkbron (druk hier herhaaldelijk op om de gewenste netwerkbron te selecteren)
USB	USB-aansluiting (op het voorpaneel)

④ Radiotoetsen

De FM/AM-radio bedienen (p. 24).

BAND	Schakelt tussen FM en AM.
TUNING <<>>	Selecteert de radiofrequentie.

⑤ Voorkeuzetoetsen

MEMORY	Registreert het huidige FM/AM-station als voorkeuze als TUNER is geselecteerd als de signaalbron (p. 25). Registreert het huidige nummer dat wordt afgespeeld of de streamingzender als een voorkeuze wanneer NET, USB (met uitzondering van iPod) zijn geselecteerd als signaalbron (p. 42).
PRESET </>	Roept een vooraf ingestelde FM/AM-zender (p. 26) of nummer/streamingzender op (p. 42).

⑥ Menutoetsen

Cursortoetsen	Hiermee selecteert u een menu of parameter.
(Δ/▽/◀/▶)	
ENTER	Hiermee bevestigt u een geselecteerd item.
RETURN	Keert terug naar de vorige status.

⑦ HOME

Keert terug naar het bovenste niveau bij het selecteren van muziekbestanden, mappen, etc.

⑧ SETUP

Geeft het menu "Setup" weer (p. 44).

⑨ NOW PLAYING

Geeft muziekgegevens weer bij het selecteren van muziekbestanden, mappen, etc.

⑩ VOLUME +/-

Hiermee past u het volume aan.

⑪ Afspeeltoetsen

Laten u afspelen en andere handelingen uitvoeren voor netwerkbronnen, Bluetooth- en USB-apparaten.

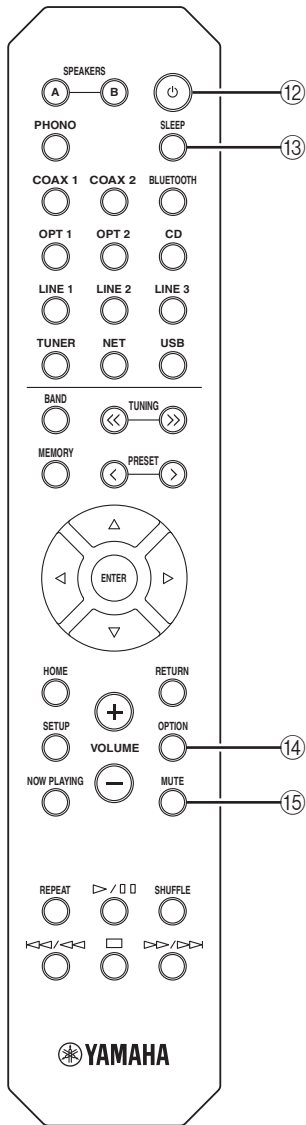

12 **⏻ (aan/uit)**

Hiermee zet u het toestel aan/uit (stand-by).

13 **SLEEP**

Stelt de slaaptimer in (p. 23).

14 **OPTION**

Geeft het menu "Option" weer (p. 43).

15 **MUTE**

Dempt de audioweergave.

■ **Batterijen plaatsen**

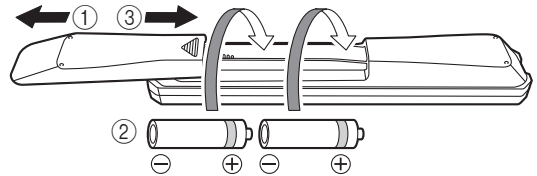

Opmerkingen

- Verander alle batterijen indien het operationebereik van de afstandsbediening verkleint.
- Voordat u nieuwe batterijen plaatst, veeg het compartiment schoon.

■ **Werkingsbereik**

De afstandsbediening zendt een gerichte infraroodstraal uit.

Zorg dat u de afstandsbediening rechtstreeks op de afstandsbedieningssensor op het voorpaneel van dit toestel richt.

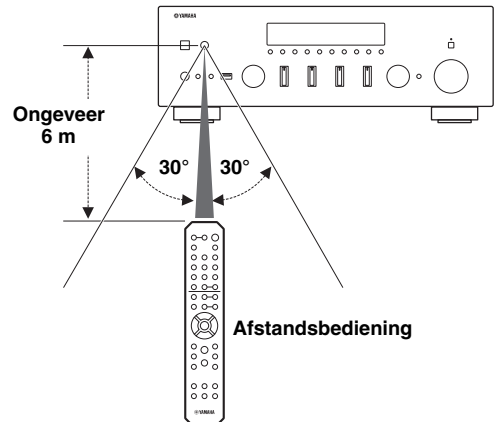

Aansluitingen

LET OP

- Sluit dit toestel of andere componenten pas op het lichtnet aan nadat alle aansluitingen tussen componenten zijn voltooid.
- Alle aansluitingen moeten correct zijn: L (links) naar L, R (rechts) naar R, “+” naar “+” en “-” naar “-”. Als de aansluitingen niet kloppen, wordt er geen geluid weergegeven via de luidsprekers en als de polariteit van de luidsprekeraansluitingen niet correct is, klinkt de weergave onnatuurlijk met te weinig lage tonen. Raadpleeg de gebruikershandleiding van elk van uw componenten.
- Laat blootliggende luidsprekerdraden niet met elkaar of met metalen onderdelen van het toestel in contact komen. Hierdoor kunnen het toestel en/of de luidsprekers beschadigd raken.
- Zorg ervoor dat u RCA-kabels, optische kabels, gebruikt om audiocomponenten aan te sluiten.

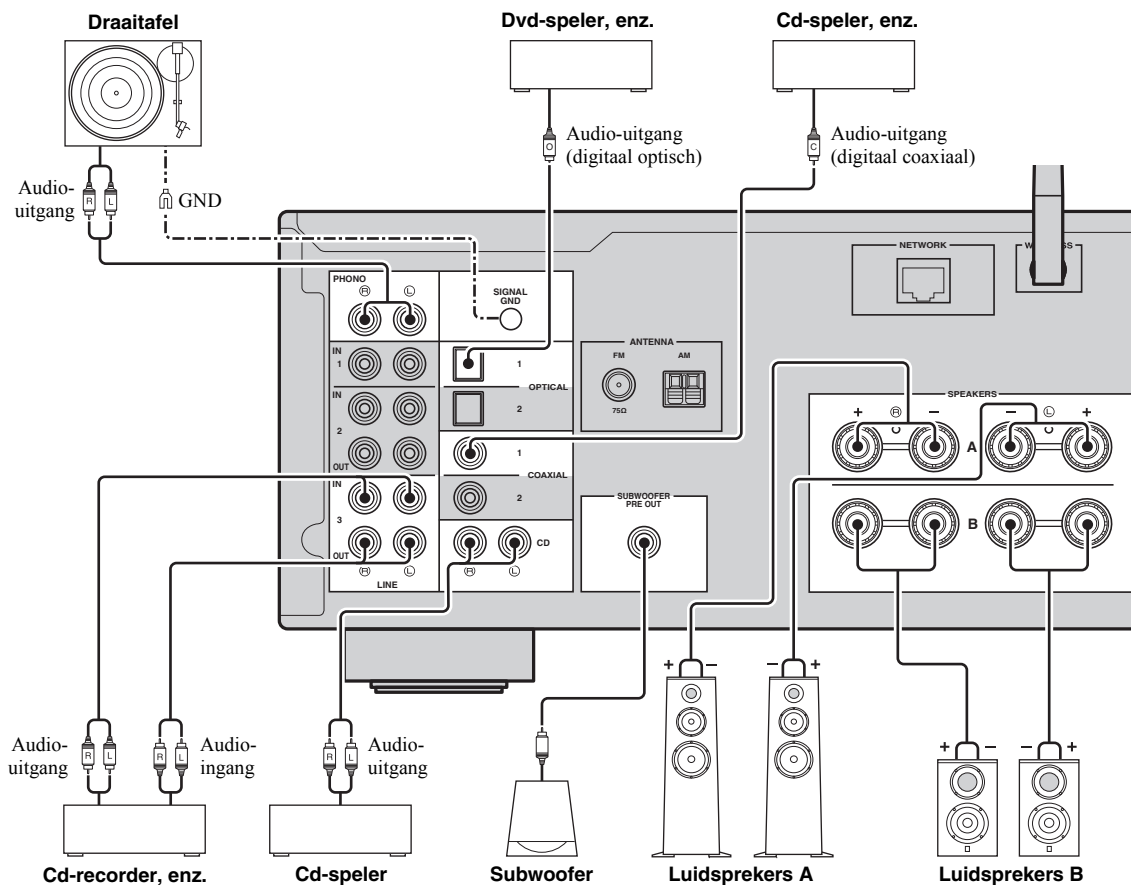

Alleen PCM-signalen kunnen naar de digitale (OPTICAL/COAXIAL)-aansluitingen van dit toestel worden verzonden.



- De PHONO-aansluitingen zijn ontworpen voor het verbinden van een draaitafel met een MM-cartridge.
- Sluit uw draaitafel aan op de GND-aansluiting van het toestel om de ruis in het signaal te verminderen. Bij bepaalde draaitafels hoort u echter minder ruis zonder de GND-aansluiting.

Opmerkingen

- Om te voorkomen dat het audiosignaal in een lus terechtkomt wanneer een audio-opnameapparaat wordt aangesloten, komt er geen geluid via de LINE 2 (OUT)-aansluitingen als LINE 2 is geselecteerd. Op een vergelijkbare manier komt er geen geluid uit de LINE 3 (OUT)-aansluitingen wanneer LINE 3 is geselecteerd.
- Bundel de audiokabels en luidsprekerkabels niet samen met de voedingskabel. Dit kan ruis veroorzaken.

De luidsprekers aansluiten

De luidsprekerkabels aansluiten

Luidsprekerkabels zijn voorzien van twee draadjes. Het ene draadje dient voor de verbinding met de negatieve (-)-aansluiting van het toestel en de luidspreker, het andere dient voor de positieve (+)-aansluiting. Als de draden zijn voorzien van kleurmarkering om verwarring te voorkomen, verbindt u het zwarte draden met de negatieve aansluiting en het andere draden met de positieve aansluiting.

- ① Verwijder ongeveer 10 mm van de isolatie van de uiteinden van de luidsprekerkabel en draai de blootliggende draden van de kabel stevig in elkaar.
- ② Maak de luidspreker aansluiting los.
- ③ Steek de blootliggende draadjes van de kabel in de opening aan de zijkant (bovenaan rechts of onderaan links) van de aansluiting.
- ④ Maak de aansluiting vast.

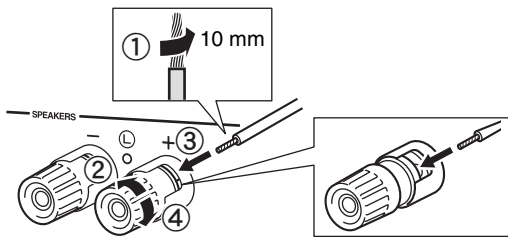

Dubbel bedrade aansluiting

Een dubbel bedrade aansluiting scheidt de woofer (lage tonen luidspreker) van het gecombineerde deel voor de middentonen en de tweeters (hoge tonen luidsprekers). Een luidsprekerkast voor dubbele bedrading heeft vier klemaansluitingen. Door twee sets van aansluitingen is de luidsprekerkast in twee onafhankelijke delen gesplitst. Met deze verbindingen wordt de reproductie van de midden- en hoge tonen via de ene set aansluitingen geleid en die van de lage tonen via een andere set aansluitingen.

Dit toestel

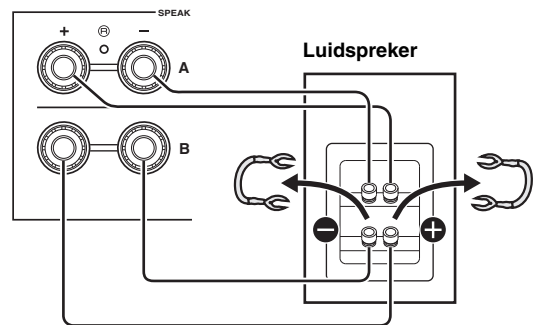

Sluit de andere luidspreker op dezelfde manier aan op de andere set aansluitingen.

Opmerking

Bij het maken van dubbel bedrade aansluitingen dient u de kortsluitbruggen of kabels van de luidspreker te verwijderen. Raadpleeg de handleidingen van de luidsprekers voor meer informatie.



Om dubbel bedrade aansluitingen te gebruiken, drukt u op SPEAKERS A en SPEAKERS B op het voorpaneel of op de afstandsbediening zodat beide luidsprekerindicatoren ("A" en "B") branden op de display op het voorpaneel.

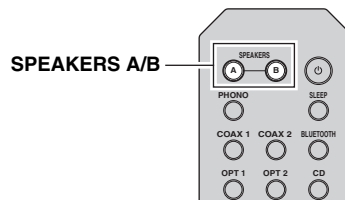
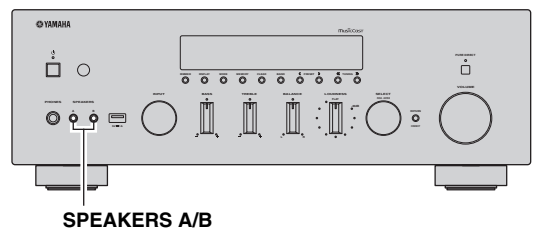

De FM- en AM-antennes aansluiten

Bij dit toestel zijn antennes meegeleverd voor FM- en AM-uitzendingen. Over het algemeen zouden deze antennes voldoende signaalsterkte moeten leveren. Sluit de antennes aan op de daarvoor bedoelde aansluitingen.

Opmerking

Als u last heeft van een slechte ontvangst, kunt u een buitenantenne installeren. Vraag bij uw dichtstbijzijnde erkende Yamaha-verkoper of -servicecentrum naar de mogelijkheden met buitenantennes.

FM-antenne
(meegeleverd)

of

FM-
buitenantenne

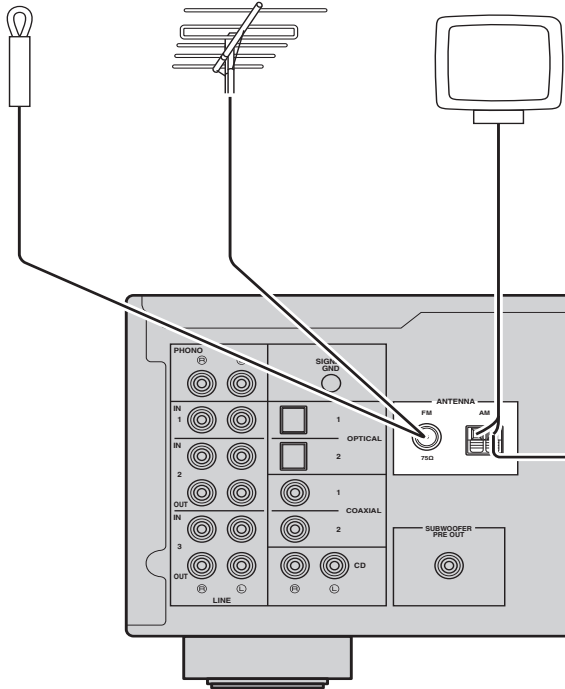

AM-antenne (meegeleverd)

- De AM-antenne moet altijd aangesloten blijven, zelfs als er een AM-buitenantenne op dit toestel is aangesloten.
- De AM-antenne moet van dit toestel af worden geplaatst.

AM-buitenantenne

Gebruik 5 tot 10 meter met plastic geïsoleerd draad dat u uit een raam naar buiten spant.

VOORBEREIDINGEN

■ De meegeleverde AM-antenne monteren

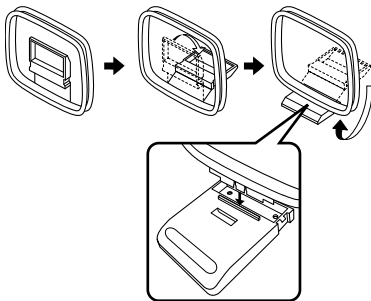

■ De draden van de AM-antenne aansluiten

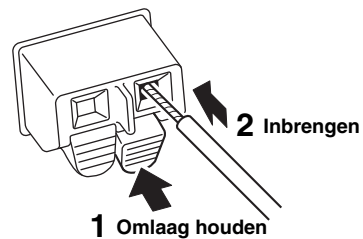

Nederlands

De netwerkkabel aansluiten

Sluit het toestel aan op de router met een in de handel verkrijgbare STP-netwerkkabel (rechte kabel van CAT-5 of hoger).

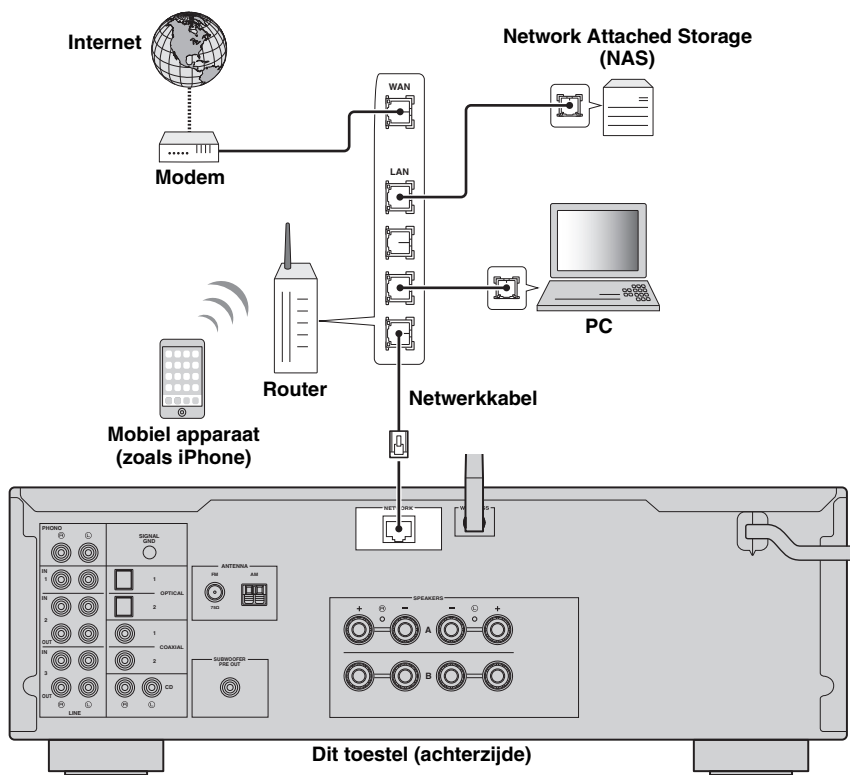

Een draadloze antenne voorbereiden

Als u het toestel draadloos aansluit, dient u de draadloze antenne uit te klappen. Voor informatie over het aansluiten van het toestel op een draadloos netwerk, raadpleegt u “Op een netwerk aansluiten” (p. 15).

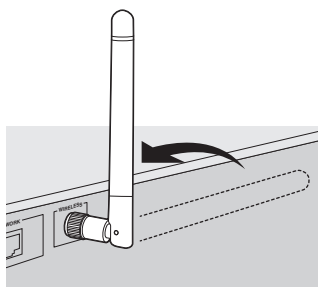

Opmerking

Oefen niet te veel kracht uit op de draadloze antenne. Daarmee beschadigt u mogelijk de antenne.

Het netsnoer aansluiten

Als u alle aansluitingen hebt uitgevoerd, sluit u het netsnoer aan.

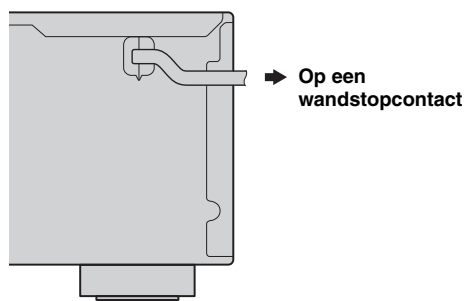

Op een netwerk aansluiten

Er zijn verschillende methoden om het toestel verbinding te laten maken met een netwerk. Selecteer een verbindingsmethode in overeenstemming met uw omgeving.

Opmerkingen

- Bepaalde beveiligingssoftware die op uw pc is geïnstalleerd of de firewallinstellingen van netwerkapparaten (bijvoorbeeld een router) kunnen de toegang van het toestel tot de netwerkapparaten of internet blokkeren. In deze gevallen dient u de instellingen van de beveiligingssoftware of firewall op de juiste wijze te configureren.
- Elke server moet zijn aangesloten op hetzelfde subnetwerk als het toestel.
- Als u de service via internet wilt gebruiken, wordt een breedbandverbinding ten zeerste aanbevolen.

Als u een audiosignaal met hoge resolutie afspeelt via het netwerk, raden we u aan verbinding te maken met een bekabelde router voor stabiele weergave.

■ Met de MusicCast CONTROLLER-app verbinding maken

Raadpleeg MusicCast Installatiehandleiding voor de details.

■ Met de bekabelde router verbinding maken

Met de DHCP-serverfunctie van de router verbinding maken



U kunt verbinding maken met het netwerk door een bekabelde verbinding te maken (p. 14)

■ Met een draadloze router (toegangspunt) verbinding maken

Maak verbinding met het netwerk met de hieronder genoemde methode die overeenkomt met uw omgeving.

Met de Wi-Fi-instelling van het iOS-apparaat (iPhone / iPod touch) verbinding maken



De Wi-Fi-instelling van het iOS-apparaat delen (p. 16)

Met de WPS drukknopconfiguratie op de draadloze router (of toegangspunt) verbinding maken



De WPS-drukknopconfiguratie gebruiken (p. 17)

Met een draadloze router (toegangspunt) zonder WPS-drukknopconfiguratie verbinding maken



De netwerkverbinding handmatig instellen (p. 18)

■ Zonder een bekabelde router of draadloze router (toegangspunt) verbinding maken

Draadloos verbinding maken met een mobiel apparaat (Wireless Direct)



Draadloos verbinding maken met Wireless Direct (p. 19)

Opmerking

Als het toestel met Wireless Direct op het netwerk is aangesloten, kan het geen verbinding maken met een andere draadloze router (toegangspunt). Om inhoud van het internet af te spelen, sluit u dit toestel met een bekabelde of draadloze router (toegangspunt) aan op een netwerk.

De iOS-apparaatinstelling delen

U kunt simpel een draadloze verbinding configureren door de verbindinginstellingen op iOS-apparaten (iPhone/iPod touch) toe te passen.

Voordat u verder gaat, bevestigt u dat uw iOS-apparaat is verbonden met een draadloze router (toegangspunt).

Indien er geen netwerkverbinding is ingesteld, wordt "WAC" (Wireless Accessory Configuration - configuratie draadloos accessoire) op de display op het voorpaneel weergegeven als u het toestel aan zet en de instelling iOS-apparaat kunnen worden gedeeld.



Om de instelling van uw iOS-apparaat te delen, moet u de handeling om de netwerkinstelling te delen op uw iOS-apparaat uitvoeren.

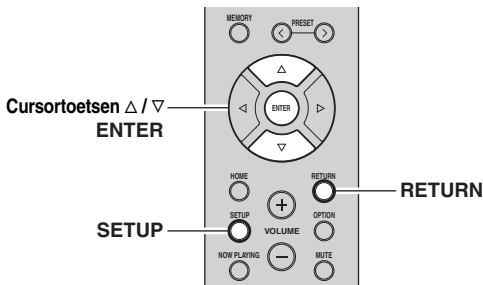

1 Druk op om dit toestel in te schakelen.

2 Druk op **SETUP**.

3 Gebruik de cursortoetsen (Δ / ∇) om "Network" te selecteren en druk op **ENTER**.



Druk op **RETURN** om terug te gaan naar het vorige scherm.

4 Gebruik de cursortoetsen (Δ / ∇) om "Connection" te selecteren en druk op **ENTER**.

5 Gebruik de cursortoetsen (Δ / ∇) om "Wireless" te selecteren en druk op **ENTER**.



6 Gebruik de cursortoetsen (Δ / ∇) om "Share Setting" te selecteren en druk op **ENTER**.



7 Gebruik de cursortoetsen (Δ / ∇) om de gewenste verbindingmethode te selecteren en druk op **ENTER**.

De volgende verbindingmethoden zijn beschikbaar.

Wireless (WAC)	U kunt de verbindinginstellingen op het iOS-apparaat toepassen op het toestel met een draadloze verbinding. Raadpleeg voor de details "De instelling van het iOS-apparaat draadloos delen". (U hebt een iOS-apparaat met iOS 7 of hoger nodig.)
USB Cable	U kunt de verbindinginstellingen op het iOS-apparaat toepassen op het toestel met een USB-kabel. Raadpleeg voor de details "De instelling van het iOS-apparaat draadloos delen met een USB-kabel". (U hebt een iOS-apparaat met iOS 5 of hoger nodig.)

Opmerking

Als u "Wireless (WAC)" selecteert als de verbindingmethode, worden alle netwerkinstellingen geïnitieerd.

De instelling van het iOS-apparaat draadloos delen

Als u "Wireless (WAC)" selecteert als de verbindingmethode, voer dan de bewerking om de netwerkinstelling te delen op uw iOS-apparaat uit. (De volgende procedure is een instelvoorbeeld voor iOS 8.)

1 Selecteer op het iOS-apparaat het toestel als de AirPlay-luidspreker op het Wi-Fi-scherm.

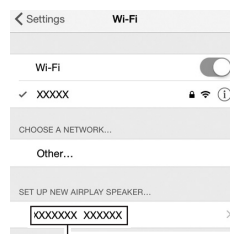

De naam van dit toestel

2 Controleer het momenteel geselecteerde netwerk en tik op "Next".

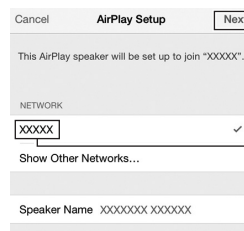

Tik hierop om het instellen te starten

Het momenteel geselecteerde netwerk

Als het deelproces is afgerond, wordt het toestel automatisch verbonden met het geselecteerde netwerk (toegangspunt).

Als het instellen is afgerond, dient u te controleren of het toestel is verbonden met een draadloos netwerk (p. 20).

■ De instelling van het iOS-apparaat delen via een USB-kabel

Als u “USB Cable” selecteert als de verbindingmethode, volgt u de onderstaande procedure om de instelling van het iOS-apparaat te delen met het toestel.

1 Sluit het iOS-apparaat aan op de USB-aansluiting en schakel de schermvergrendeling uit op het iOS-apparaat.

Dit toestel (voorzijde)

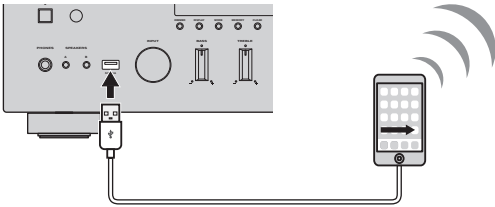

2 Druk op ENTER.

3 Tik op “Allow” in het bericht dat is verschenen op het iOS-apparaat.

Als het verbindingproces is afgerond, verschijnt “Completed” op de display van het voorpaneel.

Als het instellen is afgerond, dient u te controleren of het toestel is verbonden met een draadloos netwerk (p. 20).

4 Druk op SETUP om het menu af te sluiten.

De WPS-drukknopconfiguratie gebruiken

U kunt heel simpel een draadloze verbinding configureren met één druk op de WPS-knop.

Opmerking

Deze configuratie werkt niet als de beveiligingsmethode van uw draadloze router (toegangspunt) WEP is. Gebruik in dat geval een andere verbindingmethode.

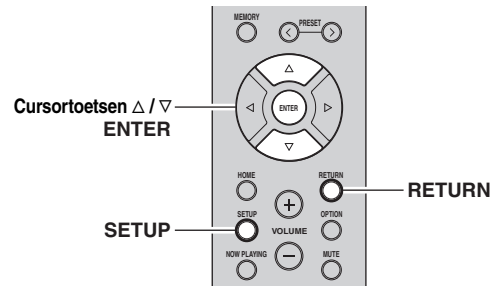

1 Druk op om dit toestel in te schakelen.

2 Druk op SETUP.

3 Gebruik de cursortoetsen (Δ / ∇) om “Network” te selecteren en druk op ENTER.



Druk op RETURN om terug te gaan naar het vorige scherm.

4 Gebruik de cursortoetsen (Δ / ∇) om “Connection” te selecteren en druk op ENTER.

5 Gebruik de cursortoetsen (Δ / ∇) om “Wireless” te selecteren en druk op ENTER.

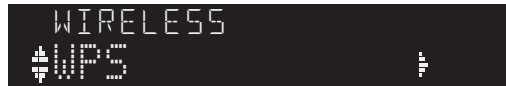

6 Druk tweemaal op ENTER.

“Connecting” verschijnt op de display van het voorpaneel.

7 Druk op de WPS-knop op de draadloze router (toegangspunt).

Als het verbindingproces is afgerond, verschijnt “Completed” op de display van het voorpaneel. Als het instellen is afgerond, dient u te controleren of het toestel is verbonden met een draadloos netwerk (p. 20). Als “Not connected” verschijnt, herhaalt u de procedure vanaf Stap 1 of probeert u een andere verbindingmethode.

8 Druk op SETUP om het menu af te sluiten.

Info over WPS

WPS (Wi-Fi Protected Setup) is een standaard die is ontwikkeld door de Wi-Fi Alliance, waarmee een draadloos thuisnetwerk makkelijk te maken is.

De draadloze netwerkverbinding handmatig instellen

Voordat u de volgende procedure uitvoert, controleert u de beveiligingsmethode en de beveiligings sleutel op de draadloze router (toegangspunt).

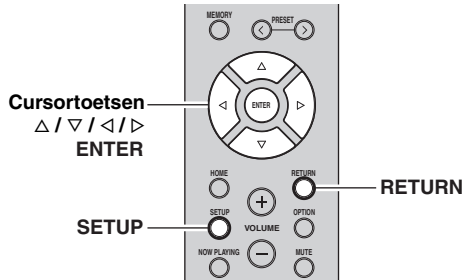

- 1 Druk op $\text{\textcircled{P}}$ om dit toestel in te schakelen.
- 2 Druk op **SETUP**.
- 3 Gebruik de cursortoetsen (Δ / ∇) om "Network" te selecteren en druk op **ENTER**.



Druk op **RETURN** om terug te gaan naar het vorige scherm.

- 4 Gebruik de cursortoetsen (Δ / ∇) om "Connection" te selecteren en druk op **ENTER**.
- 5 Gebruik de cursortoetsen (Δ / ∇) om "Wireless" te selecteren en druk op **ENTER**.
- 6 Gebruik de cursortoetsen (Δ / ∇) om "Manual Setting" te selecteren en druk op **ENTER**.



- 7 Gebruik de cursortoetsen (Δ / ∇) om "SSID" te selecteren en druk op **ENTER**.



- 8 Gebruik de cursortoetsen om de SSID op de draadloze router (toegangspunt) in te voeren en druk op **RETURN** voor het vorige scherm.
Gebruik de cursortoetsen (\leftarrow / \rightarrow) om de bewerkingspositie te verplaatsen en de cursortoetsen (Δ / ∇) om een teken te selecteren.

- 9 Gebruik de cursortoetsen (Δ / ∇) om "Security" te selecteren en druk op **ENTER**.



- 10 Gebruik de cursortoetsen (\leftarrow / \rightarrow) om de gewenste beveiligingsmethode te selecteren en druk op **RETURN**.

Instellingen

None, WEP, WPA2-PSK (AES), Mixed Mode

Opmerking

Als u "None" selecteert, kan de verbinding onveilig zijn omdat de communicatie niet versleuteld is.

- 11 Gebruik de cursortoetsen (Δ / ∇) om "Security Key" te selecteren en druk op **ENTER**.



- 12 Gebruik de cursortoetsen om de beveiligings sleutel op de draadloze router (toegangspunt) in te voeren en druk op **RETURN** voor het vorige scherm.
Als u "WEP" selecteert bij stap 10, moet u een tekenreeks van 5 t/m 13 tekens of van 10 t/m 26 hexadecimale cijfers invoeren.
Als u "WPA2-PSK (AES)" of "Mixed Mode" selecteert bij stap 10, moet u een tekenreeks van 8 t/m 63 tekens of 64 hexadecimale cijfers invoeren.
Gebruik de cursortoetsen (\leftarrow / \rightarrow) om de bewerkingspositie te verplaatsen en de cursortoetsen (Δ / ∇) om een teken te selecteren.
U kunt een teken invoeren/verwijderen door te drukken op **PRESET** \rightarrow (invoeren) of **PRESET** \leftarrow (verwijderen).

- 13 Gebruik de cursortoetsen (Δ / ∇) om "Connect[ENTER]" te selecteren en druk op **ENTER** om de instelling op te slaan.

Als "ERROR" wordt weergegeven, controleert u de SSID en beveiligings sleutel op de draadloze router (toegangspunt) en herhaalt u vanaf stap 7.

Als "ERROR" niet wordt weergegeven, is de verbinding gemaakt. Controleer of het toestel is verbonden met een draadloos netwerk (p. 20).

- 14 Druk op **SETUP** om het menu af te sluiten.

Een mobiel apparaat direct met het toestel verbinden (Wireless Direct)

Door Wireless Direct te gebruiken, kan dit toestel als een draadloos toegangspunt voor het netwerk fungeren waar mobiele toestellen rechtstreeks kunnen aansluiten.

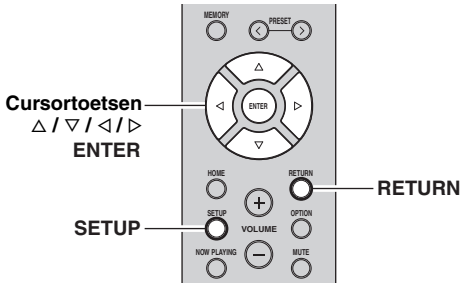

Opmerking

Als het toestel met Wireless Direct op het netwerk is aangesloten, kan het geen verbinding maken met een andere draadloze router (toegangspunt). Om inhoud van het internet af te spelen, sluit u dit toestel met een bekabelde of draadloze router (toegangspunt) aan op een netwerk.

1 Druk op \odot om dit toestel in te schakelen.

2 Druk op **SETUP**.

3 Gebruik de cursortoetsen (Δ / ∇) om “Network” te selecteren en druk op **ENTER**.



Druk op **RETURN** om terug te gaan naar het vorige scherm.

4 Gebruik de cursortoetsen (Δ / ∇) om “Connection” te selecteren en druk op **ENTER**.

5 Gebruik de cursortoetsen (Δ / ∇) om “WirelessDirect” te selecteren en druk op **ENTER**.



6 Druk op **ENTER** om de SSID op dit toestel te controleren en druk op **RETURN** voor het vorige scherm.

7 Gebruik de cursortoetsen (Δ / ∇) om “Security” te selecteren en druk op **ENTER**.



8 Gebruik de cursortoetsen ($\triangleleft / \triangleright$) om de gewenste beveiligingsmethode te selecteren en druk op **RETURN**.

Instellingen

None, WPA2-PSK (AES)

Opmerking

Als u “None” selecteert, kan de verbinding onveilig zijn omdat de communicatie niet versleuteld is.

9 Gebruik de cursortoetsen (Δ / ∇) om “Security Key” te selecteren en druk op **ENTER**.



10 Gebruik de cursortoetsen om de beveiligingssleutel op dit toestel in te voeren en druk op **RETURN** voor het vorige scherm.

Voer een tekenreeks van 8 t/m 63 tekens of 64 hexadecimale cijfers in.

Gebruik de cursortoetsen ($\triangleleft / \triangleright$) om de bewerkingspositie te verplaatsen en de cursortoetsen (Δ / ∇) om een teken te selecteren.

U kunt een teken invoeren/verwijderen door te drukken op **PRESET** \triangleright (invoeren) of **PRESET** \triangleleft (verwijderen).

11 Gebruik de cursortoetsen (Δ / ∇) om “Connect[Enter]” te selecteren en druk op **ENTER** om de instelling op te slaan.

De informatie over SSID en beveiligingssleutel is vereist voor configuratie van een mobiel apparaat. Als u de “SSID” selecteert bij stap 6, kunt u de geconfigureerde SSID op dit toestel controleren. U kunt de SSID van dit toestel wijzigen met de cursortoetsen ($\Delta / \nabla / \triangleleft / \triangleright$).

12 Configureer de Wi-Fi-instellingen van een mobiel apparaat.

Raadpleeg de handleiding van het mobiele apparaat voor meer informatie over instellingen van uw mobiele apparaat.

- (1) Schakel de Wi-Fi-functie in op het mobiele apparaat.
- (2) Selecteer de SSID van dit toestel in de lijst van beschikbare toegangspunten.
- (3) Voer de beveiligingsleutel die werd weergegeven tijdens Stap 10 in als u wordt gevraagd om een wachtwoord.

Als "ERROR" verschijnt, controleert u de beveiligingsleutel op dit toestel en herhaalt u stap 12. Als "ERROR" niet wordt weergegeven, is de verbinding gemaakt. Controleer of het toestel is verbonden met een draadloos netwerk (p. 20).

13 Druk op SETUP om het menu af te sluiten.

De netwerkverbindingstatus controleren

Voer de volgende procedure uit om de verbinding van het toestel met een netwerk te controleren.

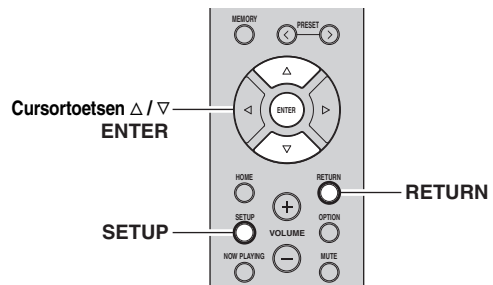

1 Druk op SETUP.

2 Gebruik de cursortoetsen (Δ / ▽) om "Network" te selecteren en druk op ENTER.



Druk op RETURN om terug te gaan naar het vorige scherm.

3 Gebruik de cursortoetsen (Δ / ▽) om "Information" te selecteren en druk op ENTER.

4 Gebruik de cursortoetsen (Δ / ▽) om "STATUS" te selecteren.



Als "Connect" wordt weergegeven, is het toestel verbonden met een netwerk. Als "Disconnect" wordt weergegeven, moet u de verbinding resetten.

5 Druk op SETUP om het menu af te sluiten.

Afspelen

Een bron afspelen

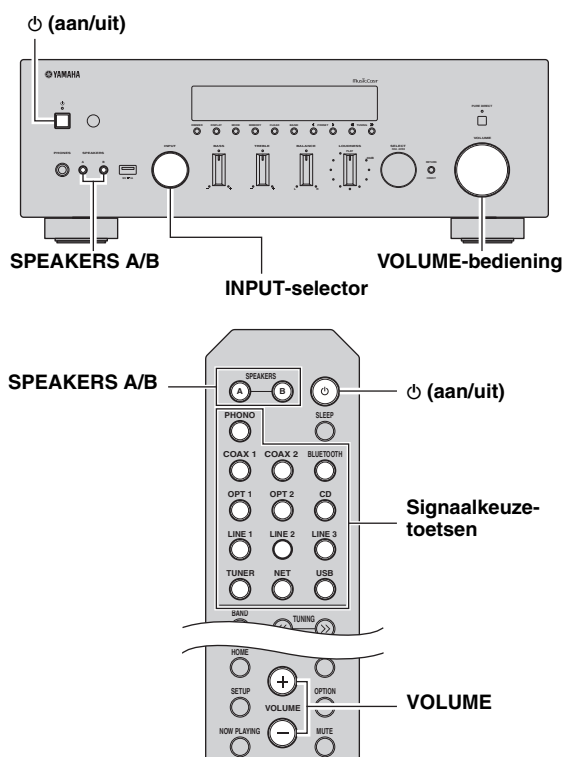

1 Druk op **⏻ (aan/uit)** om dit toestel in te schakelen.

2 Draai aan de **INPUT** -keuzeknop op het voorpaneel (of druk op een van de **signaalkeuzetoetsen** op de afstandsbediening) om de signaalbron te kiezen waarnaar u wilt luisteren.

3 Druk op **SPEAKERS A** en/of **SPEAKERS B** op het voorpaneel of op de afstandsbediening om luidsprekers **A** en/of **B** te kiezen.

Als luidspreker set A of luidspreker set B is ingeschakeld, wordt overeenkomstig op de display van het voorpaneel "A" of "B" weergegeven (p. 7).

Opmerkingen

- Als één luidspreker set met dubbel bedrade verbindingen is aangesloten, of als gelijktijdig twee luidspreker sets (A en B) worden gebruikt, dient u ervoor te zorgen dat op de display van het voorpaneel "A" en "B" worden weergegeven.
- Wanneer u luistert met een hoofdtelefoon, zet dan de luidsprekers uit.

4 Speel de bron af.

5 Draai aan de **VOLUME**-regelaar op het voorpaneel (of druk op **VOLUME +/-** op de afstandsbediening) om het geluidsniveau te regelen.



U kunt de geluidskwaliteit aanpassen met de regelaars **BASS**, **TREBLE**, **BALANCE** en **LOUDNESS** of via de **PURE DIRECT**-schakelaar op het voorpaneel.

6 Als u klaar bent met het gebruik, drukt u op **⏻ (aan/uit)** op het voorpaneel om het toestel uit te schakelen.

Als u op **⏻ (aan/uit)** op de afstandsbediening drukt, wordt dit toestel in stand-by gezet.

■ Genieten van high-fidelity geluidswegave (Pure Direct)

Als de **PURE DIRECT**-schakelaar is ingeschakeld, wordt de invoer van uw signaalbronnen zo doorgevoerd, dat de signalen **BASS**, **TREBLE**, **BALANCE** en **LOUDNESS** omzeilen. U elimineert daarmee alle aanpassingen aan geluidssignalen en kunt genieten van het zuiverst mogelijke geluid.

De **PURE DIRECT**-indicator licht op en de display op het voorpaneel wordt na een paar seconden uitgeschakeld.

PURE DIRECT-schakelaar

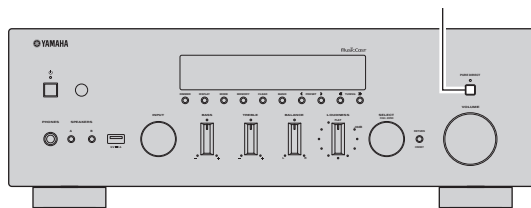

Opmerkingen

- Als de **PURE DIRECT**-schakelaar is ingeschakeld, wordt de display op het voorpaneel uitgeschakeld.
- **BASS**, **TREBLE**, **BALANCE** en **LOUDNESS**-bedieningen werken niet als de **PURE DIRECT**-schakelaar is ingeschakeld.

■ De regelaars voor BASS en TREBLE afstellen

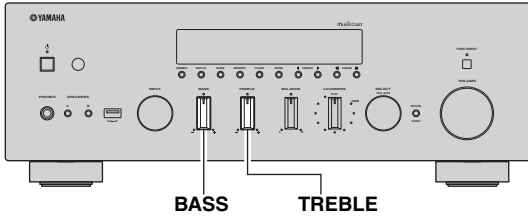

De regelaars BASS en TREBLE stellen de hoge en lage frequentieresponses af.

De middelste stand levert een vlakke klank op.

BASS-bediening

Wanneer u vindt dat er niet genoeg bas (geluid met lage frequenties) is, draait u met de klok mee om te boosten. Wanneer u vindt dat er teveel bas is, draait u tegen de klok in om te onderdrukken.

Bedieningsbereik: -10 dB to +10 dB (20 Hz)

TREBLE-bediening

Wanneer u vindt dat er niet genoeg treble (geluid met hoge frequenties) is, draait u met de klok mee om te boosten. Wanneer u vindt dat er teveel treble is, draait u tegen de klok in om te onderdrukken.

Bedieningsbereik: -10 dB to +10 dB (20 kHz)



■ De BALANCE-bediening aanpassen

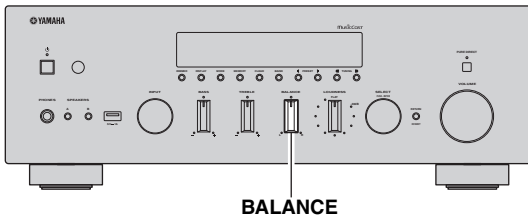

De regelaar voor BALANCE stelt de linker- en rechterluidsprekers af om onevenwichtig geluid te compenseren dat wordt veroorzaakt door de plaatsing van de luidsprekers of door omstandigheden in de kamer waar er wordt geluisterd.

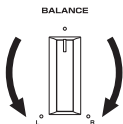

■ De LOUDNESS-bediening aanpassen

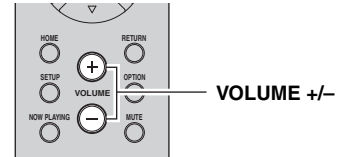
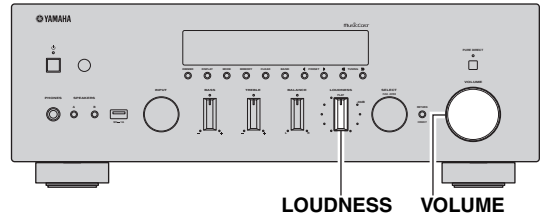

Behoud de volledige toonreeks op alle volumenniveaus om te compenseren voor het verminderd menselijk gehoor op het gebied van hoge en lage frequentiereksen op een laag volume.

LET OP

Als de PURE DIRECT-schakelaar is ingeschakeld en LOUDNESS op een bepaald niveau is ingesteld, omzeilen de invoersignalen LOUDNESS en krijgt u de maken met een plotselinge toename in het geluidsuitvoerniveau. Om te voorkomen dat uw oren of de luidsprekers beschadigd raken, drukt u op de PURE DIRECT-schakelaar nadat u het geluidsuitvoerniveau hebt verlaagd of nadat u hebt gecontroleerd dat LOUDNESS goed is ingesteld.

1 Stel LOUDNESS in op FLAT.

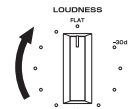

2 Draai aan de VOLUME-knop op het voorpaneel (of druk op VOLUME +/- op de afstandsbediening) om het geluidsuitvoerniveau in te stellen op het hoogste luisterniveau waarnaar u wilt luisteren.

3 Draai aan de LOUDNESS-knop tot het gewenste volume.

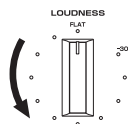

Nadat u de LOUDNESS-knop hebt ingesteld, kunt u genieten van muziek op het door u gewenste volume. Als het effect van de instelling van de LOUDNESS-knop te sterk of te zwak is, kunt u LOUDNESS bijstellen.

De slaaptimer gebruiken

Gebruik deze functie om het toestel na een bepaalde tijdsduur automatisch in stand-bymodus te zetten. De slaaptimer is nuttig als u gaat slapen terwijl het toestel een bron afspeelt of opneemt.

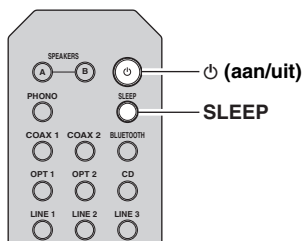

Opmerking

De slaaptimer kan alleen met de afstandsbediening worden ingesteld.

1 Druk herhaaldelijk op SLEEP om de tijdsduur in te stellen voordat het toestel in stand-bymodus gaat.

Elke keer dat u op SLEEP drukt, wijzigt de display op het voorpaneel zoals hieronder wordt getoond.

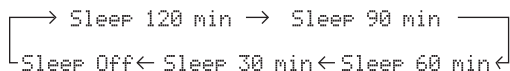

De SLEEP-indicator knippert terwijl u de tijdsduur voor de slaaptimer instelt.



Als de slaaptimer is ingesteld, zal de SLEEP-indicator op de display op het voorpaneel branden.



- Selecteer "Sleep Off" om de slaaptimer uit te schakelen.
- De instelling van de slaaptimer kan ook worden geannuleerd door op (aan/uit) te drukken om dit toestel in stand-bymodus in te stellen.

Luisteren naar FM/AM-radio

FM/AM afstemmen

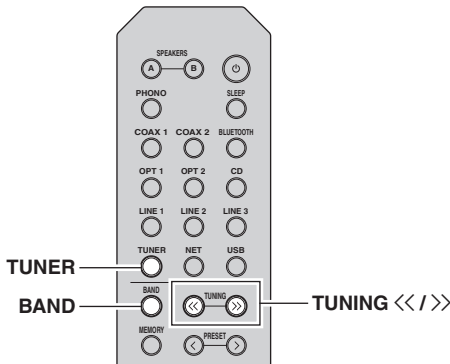

- 1 Druk op TUNER om "TUNER" als de signaalbron te selecteren.**
- 2 Druk herhaaldelijk op BAND om de ontvangstband (FM of AM) te selecteren.**
- 3 Houd TUNING <</>> langer dan 1 seconde ingedrukt om afstemmen te starten.**

Druk op >> om naar een hogere frequentie af te stemmen.

Druk op << om naar een lagere frequentie af te stemmen.

De frequentie van de ontvangen zender wordt op het voorpaneel getoond.

Als een uitzending wordt ontvangen, brandt de "TUNED"-indicator op de display op het voorpaneel.

Als een stereo-uitzending wordt ontvangen, brandt ook de "STEREO"-lamp.



Frequentie



- Als de zendersignalen zwak zijn, stop de afstemmende zoekopdracht niet bij de gewenste zender.
- Als de signaalontvangst voor een FM-radiozender niet stabiel is, kan het helpen om over te schakelen naar Mono.

■ FM-ontvangst verbeteren (FM Mode)

Als het signaal van het station zwak is en de geluidskwaliteit is niet goed, stel dan de FM-radio-ontvangstmodus in op mono om de ontvangst te verbeteren.

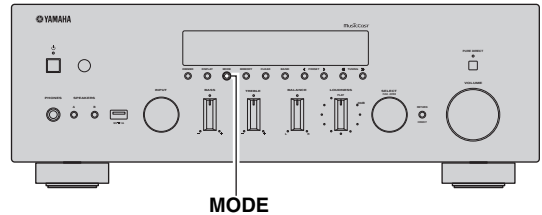

- 1 Druk herhaaldelijk op MODE om "Stereo" (automatische stereomodus) of "Mono" (mono-modus) te selecteren als dit toestel op een FM-radiostation is afgestemd.**

Wanneer u Mono selecteert, worden FM-uitzendingen weergegeven in mono.

Opmerking

De STEREO-indicator gaat branden op het voorpaneel als u naar een station in stereomodus luistert.

Automatische voorkeuze-afstemming (alleen FM-stations)

U kunt de automatische voorkeuze-afstemfunctie gebruiken om automatisch FM-stations als voorkeuzestations te registreren. Met deze functie kan het toestel automatisch afstemmen op FM-stations met een sterk signaal en 40 van dergelijke stations in volgorde registreren. U kunt dan gemakkelijk zo'n voorkeuzestation terugroepen door het voorkeuzenummer te selecteren.

Opmerkingen

- Als u een station naar een voorkeuzenummer registreert waarop al een station is geregistreerd, wordt het eerder geregistreerde station overgeschreven.
- Als het station dat u wilt opslaan een zwak signaal heeft, probeer dan de handmatige voorkeuze-afstemmethode.



- FM-stations die met de automatische voorkeuzeregistratie als voorkeuzestations zijn geregistreerd, klinken in stereo.
- Alleen stations die met het Radio Data System worden uitgezonden, worden automatisch door de functie Auto Preset (automatische voorkeuze) geregistreerd.

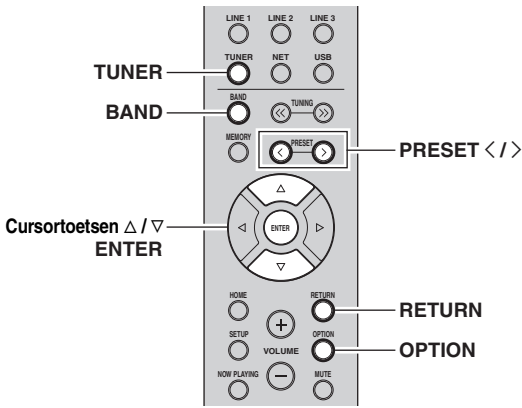

Handmatige voorkeuze voor afstemming

Selecteer handmatig een radiostation en registreer deze als een voorkeuzenummer. U kunt dan gemakkelijk zo'n voorkeuzestation terugroepen door het voorkeuzenummer te selecteren.

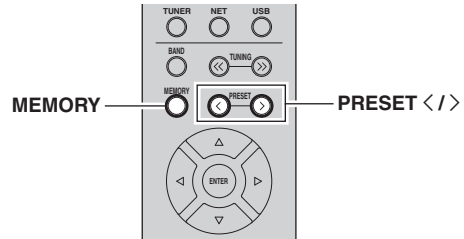

- 1 Druk op TUNER om "TUNER" als de signaalbron te selecteren.
- 2 Druk op de afstandsbediening op OPTION. Het menu "Option" wordt weergegeven (p. 43).
- 3 Druk op Δ / ▽ om "Auto Preset" te selecteren en druk daarna op ENTER.



Voorkeuzenummer Frequentie

Het toestel zoekt ongeveer 5 seconden later de FM-band af vanaf de laagste frequentie omhoog. Om het scannen onmiddellijk te starten, houdt u de toets ENTER ingedrukt.

- Voor dat het scannen start, kunt u het eerste voorkeuzenummer aangeven dat moet worden gebruikt. Hiervoor drukt u op PRESET </> of op de cursortoets (Δ/▽) op de afstandsbediening.
- Om het scannen te annuleren, drukt u op BAND of RETURN.

Als het scannen is voltooid, wordt "FINISH" weergegeven en daarna keert de display terug naar de oorspronkelijke status.

- 1 Volg "FM/AM afstemmen" (p. 24) om op het gewenste radiostation af te stemmen.
- 2 Houd MEMORY langer dan 2 seconden ingedrukt.

Wanneer u voor het eerst een station registreert, wordt het geselecteerde radiostation geregistreerd met het voorkeuzenummer "01". Daarna wordt elk geregistreerd radiostation geregistreerd onder het volgende lege voorkeuzenummer na het laatst geregistreerde nummer.



Voorkeuzenummer



Om voor registratie een voorkeuzenummer te selecteren, drukt u één keer op MEMORY nadat u op het gewenste radiostation hebt afgestemd. Druk op PRESET </> om een voorkeuzenummer te selecteren en druk dan opnieuw op MEMORY.



"Empty" (niet in gebruik) of de huidige geregistreerde frequentie

Een voorkeuzestation terugroepen

U kunt voorkeuzestations terugroepen die zijn geregistreerd met de automatische of de handmatige voorkeuzemethode.

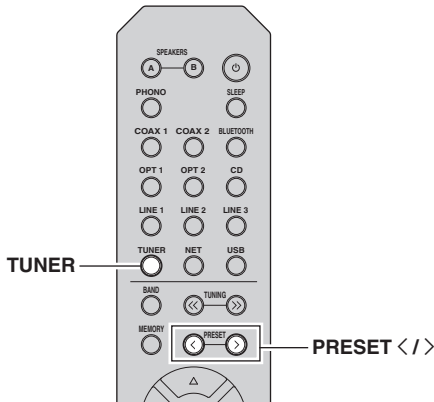

1 Druk op TUNER om “TUNER” als de signaalbron te selecteren.

2 Druk op PRESET </> om een voorkeuzenummer te selecteren.



- Voorkeuzenummers waarvoor geen stations zijn geregistreerd, worden overgeslagen.
- “No Presets” wordt weergegeven als geen stations zijn geregistreerd.

Een voorkeuzestation wissen

Wis radiostations die naar de voorkeuzenummers zijn geregistreerd.

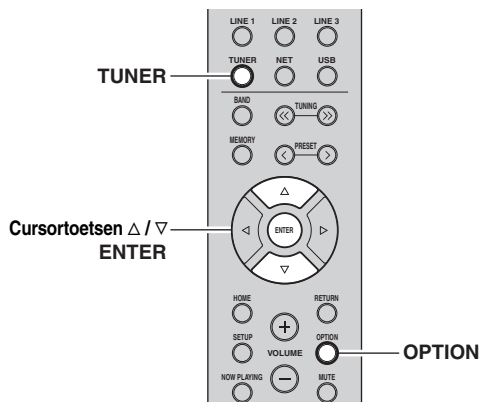

1 Druk op TUNER om “TUNER” als de signaalbron te selecteren.

2 Druk op OPTION.

3 Gebruik de cursortoetsen om “Clear Preset” te selecteren en druk op ENTER.



4 Gebruik de cursortoetsen (Δ / ▽) om een voorkeuzestation te selecteren dat moet worden gewist en druk op ENTER.



Voorkeuzestation dat u wilt wissen

Als de voorkeuzender is gewist, wordt “Cleared” weergegeven en wordt het volgende gebruikte voorkeuzenummer weergegeven.



5 Herhaal stap 4 tot alle gewenste voorkeuzestations zijn gewist.

6 Druk op OPTION om het menu “Option” af te sluiten.



U kunt een voorkeuzender wissen via het voorpaneel.

- (1) Druk op CLEAR op het voorpaneel.
- (2) Druk op PRESET </> om het voorkeuzestation dat u wilt wissen te selecteren.
- (3) Druk op SELECT/ENTER of CLEAR om het voorkeuzestation te wissen.

Radio Data System afstemmen

Radio Data System is een systeem voor gegevensoverdracht dat door FM-stations in een groot aantal landen wordt gebruikt. Het toestel kan diverse soorten Radio Data System-gegevens ontvangen, zoals "Program Service", "Program Type", "Radio Text" en "Clock Time" wanneer het toestel is afgestemd op een Radio Data System-zender.

De Radio Data System-informatie weergeven

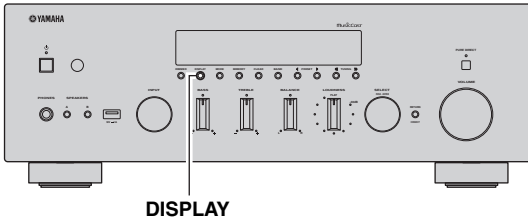

1 Stem af op de gewenste Radio Data System-zender.

Wij raden u aan om "Auto Preset" te gebruiken om af te stemmen op de Radio Data System-zenders (p. 24).

2 Druk op DISPLAY.

Telkens wanneer u op de toets drukt, wordt een ander onderdeel weergegeven.



Naam onderdeel

Na 3 seconden wordt de bijbehorende informatie voor het weergegeven onderdeel weergegeven.



Informatie

Program Service	Naam programmaservice
Program Type	Type van het huidige programma
Radio Text	Informatie over het huidige programma
Clock Time	Huidige tijd
Frequency	Frequentie

Opmerking

"Program Service", "Program Type", "Radio Text" en "Clock Time" worden niet weergegeven als het radiostation de Radio Data System-service niet verstrekt.

Automatisch verkeersinformatie ontvangen

Als "TUNER" als signaalbron is geselecteerd, ontvangt het toestel automatisch verkeersinformatie. Als u deze functie wilt inschakelen, volgt u de procedure hieronder om het station met verkeersinformatie in te stellen.

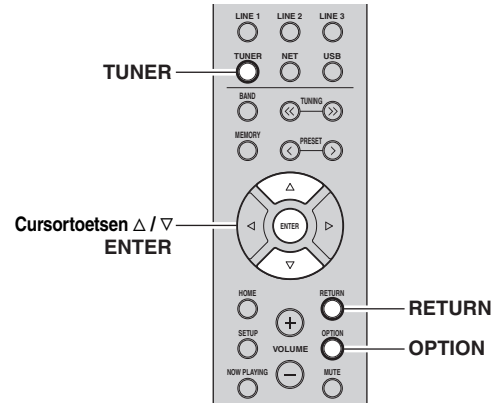

1 Als "TUNER" als de signaalbron is geselecteerd, drukt u op OPTION.

2 Gebruik de cursortoetsen om "TrafficProgram" te selecteren en druk op ENTER.

Het zoeken naar het station met verkeersinformatie begint na ongeveer 5 seconden. Druk nogmaals op ENTER als u direct met zoeken wilt beginnen.

- Als u omhoog/omlaag wilt zoeken vanaf de huidige frequentie drukt u op de cursortoetsen (Δ/▽) terwijl "READY" wordt weergegeven.
- Druk op RETURN als u het zoeken wilt annuleren.
- Met tekst tussen haakjes worden indicators op de display op het voorpaneel aangegeven.

Het volgende scherm wordt ongeveer 3 seconden weergegeven als het zoeken is voltooid.



Station met verkeersinformatie (frequentie)

Opmerking

"TP Not Found" wordt gedurende ongeveer 3 seconden weergegeven als er geen stations met verkeersinformatie zijn gevonden.

Muziek weergeven via *Bluetooth*

U kunt muziekbestanden die zijn opgeslagen op een *Bluetooth*-apparaat (zoals een mobiel apparaat) weergeven op het toestel.

Raadpleeg ook de gebruikershandleiding van uw *Bluetooth*-apparaat.

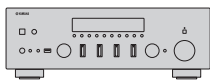

Dit toestel



Bluetooth-apparaat (zoals een mobiel apparaat)

Opmerkingen

- Als u de *Bluetooth*-functie wilt gebruiken, stelt u “Bluetooth” (p. 46) in het menu “Setup” in op “On”.
- Een *Bluetooth*-apparaat wordt, afhankelijk van het model, mogelijk niet gedetecteerd door het toestel of een functie is mogelijk niet compatibel.



U kunt audio verzenden naar *Bluetooth*-luidsprekers of een hoofdtelefoon met de MusicCast CONTROLLER-app. Om audio te verzenden, stelt u “Audio Send” (p. 46) in het menu “Setup” in op “On”. U kunt de audio-uitvoer alleen selecteren via de MusicCast CONTROLLER-app.

Verbinding maken met een *Bluetooth*-apparaat (koppelen)

Wanneer een *Bluetooth*-apparaat voor het eerst verbonden wordt met het toestel, moeten de toestellen aan elkaar gekoppeld worden (pairing). Bij het koppelen worden de *Bluetooth*-apparaten voor gebruik in elkaars geheugen geregistreerd. Wanneer het koppelen voltooid is, kunnen de toestellen in het vervolg gemakkelijk met elkaar worden verbonden, ook wanneer de *Bluetooth*-verbinding is verbroken.

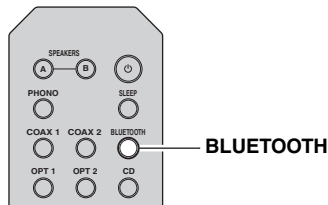

1 Druk op BLUETOOTH om “Bluetooth” als de signaalbron te selecteren.

Als er al een ander *Bluetooth*-apparaat met het toestel is verbonden, moet u de bestaande *Bluetooth*-verbinding verbreken voor u het nieuwe apparaat gaat koppelen.

2 Schakel de *Bluetooth* functie van het *Bluetooth*-apparaat in.

3 Selecteer op het *Bluetooth*-apparaat het toestel in de lijst met beschikbare apparaten.

Nadat het koppelen is voltooid en het toestel is verbonden met het *Bluetooth*-apparaat, zal de melding “Connected” op de display op het voorpaneel verschijnen en de *Bluetooth*-indicator gaan branden.



- Als de wachtwoordsleutel vereist is, voert u het nummer “0000” in.
- U moet de koppelprocedure binnen 5 minuten voltooien.
- Als er geen *Bluetooth* apparaten worden gevonden, zal de melding “Not found” verschijnen.

Inhoud van het *Bluetooth*-apparaat weergeven

Maak verbinding met een gekoppeld *Bluetooth*-apparaat en begin het afspelen. Controleer het volgende van tevoren:

- Het koppelen is voltooid.
- De *Bluetooth*-functie van het *Bluetooth*-apparaat is ingeschakeld.

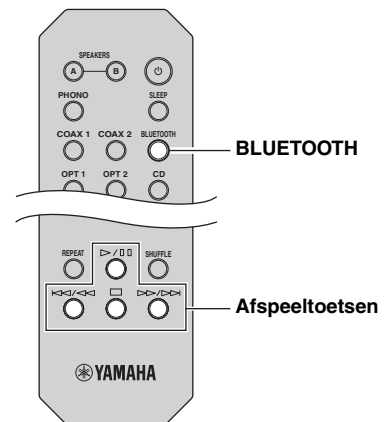

1 Druk op BLUETOOTH om “Bluetooth” als de signaalbron te selecteren.



Als het toestel het *Bluetooth*-apparaat dat eerder werd verbonden detecteert, maakt het toestel automatisch verbinding met het *Bluetooth*-apparaat na Stap 1. Om een andere *Bluetooth*-verbinding tot stand te brengen, moet u eerst de huidige *Bluetooth*-verbinding beëindigen.

2 Bedien het *Bluetooth*-apparaat en breng de *Bluetooth*-verbinding tot stand.

Selecteer de modelnaam van het toestel in de lijst met *Bluetooth*-apparaten op uw apparaat.

Zodra een verbinding tot stand is gebracht, gaat de *Bluetooth*-indicator op de display op het voorpaneel branden.



Als u geen verbinding kunt krijgen met het *Bluetooth*-apparaat, moet u het koppelen opnieuw uitvoeren.

3 Bedien het *Bluetooth*-apparaat om muziek weer te geven.



U kunt de toetjes op de afstandsbediening gebruiken om het afspelen te bedienen.

Verbreken van een *Bluetooth*-verbinding

Volg een van de procedures hieronder om een *Bluetooth*-verbinding te verbreken.

- Schakel de *Bluetooth*-functie van het *Bluetooth*-apparaat uit.
- Houd BLUETOOTH op de afstandsbediening ten minste 3 seconden ingedrukt.
- Selecteer “Disconnect” in “Audio Receive” (p. 46) in het menu “Setup” en druk vervolgens op ENTER.
- Selecteer op het toestel een andere signaalbron dan “Bluetooth”.

Muziek afspelen van mediaservers (pc's/NAS)

U kunt muziekbestanden die zijn opgeslagen op uw pc of met DLNA compatibele NAS afspelen op het toestel.

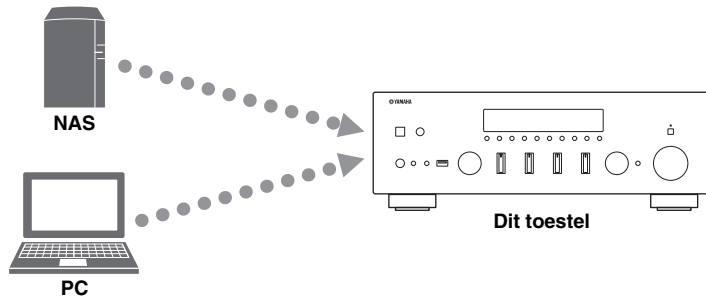

Opmerkingen

- Om deze functie te gebruiken, moeten het toestel en uw PC/NAS op dezelfde router zijn aangesloten (p. 14). In “Information” (p. 45) in het menu “Setup” kunt u controleren of de netwerkparameters (zoals het IP-adres) goed aan het toestel zijn toegewezen.
- Het toestel ondersteunt het afspelen van WAV- (alleen PCM-indeling), AIFF, MP3-, WMA-, MPEG-4 AAC-, FLAC, ALAC- en DSD-bestanden.
- Het toestel is compatibel met samplefrequenties tot 192 kHz voor WAV-, AIFF- en FLAC-bestanden, 96 kHz voor ALAC-bestanden en 48 kHz voor andere bestanden.
- Het toestel is compatibel met 2,8 MHz/5,6 MHz (1 bits) DSD-bestanden.
- Digital Rights Management-inhoud (DRM) kan niet worden afgespeeld.
- Om muziekbestanden af te spelen, moet de server-software op de PC/NAS de indelingen van de muziekbestanden ondersteunen die u wilt afspelen.



Je kunt maximaal 16 mediaservers aansluiten op dit toestel.

Het delen van muziekbestanden via media instellen

Om met dit toestel muziekbestanden in uw computer af te spelen, moet u tussen het toestel en de computer delen van media instellen (Windows Media Player 11 of later). Hier wordt het instellen van Windows Media Player in Windows 7 als voorbeeld genomen.

■ Bij gebruik van Windows Media Player 12

1 Start Windows Media Player 12 op uw pc.

2 Selecteer “Stream” en vervolgens “Turn on media streaming...”.

Het venster van configuratiescherm van uw pc wordt weergegeven.

(Voorbeeld van Engelse versie)

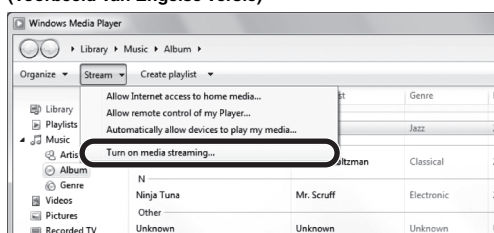

3 Klik op “Turn on media streaming”.

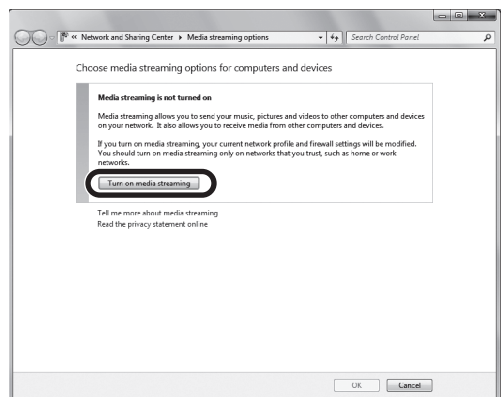

- 4** Selecteer “Allowed” in de vervolgkeuzelijst naast de modelnaam van het toestel.

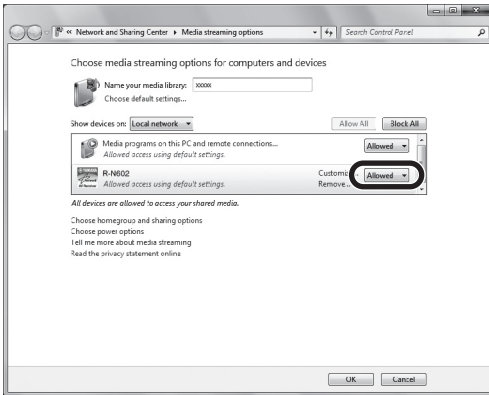

- 5** Klik op “OK” om af te sluiten.

■ **Bij gebruik van Windows Media Player 11**

- 1** Start Windows Media Player 11 op uw pc.

- 2** Selecteer eerst “Library” en vervolgens “Media Sharing”.

- 3** Selecteer het vakje “Share my media to”, selecteer het pictogram van het toestel en klik op “Allow”.

- 4** Klik op “OK” om af te sluiten.

■ **Bij gebruik van een pc of een NAS waarop andere DLNA-serversoftware is geïnstalleerd**

Raadpleeg de handleiding voor het apparaat of de software en configureer de instellingen voor het delen van media.

Afspelen pc-muziek inhoud

Volg de procedure hieronder om de muziek inhoud van de pc te bedienen en het afspelen te starten.

Opmerking

“_” (onderstreep tekens) wordt weergegeven voor tekens die het toestel niet ondersteunt.

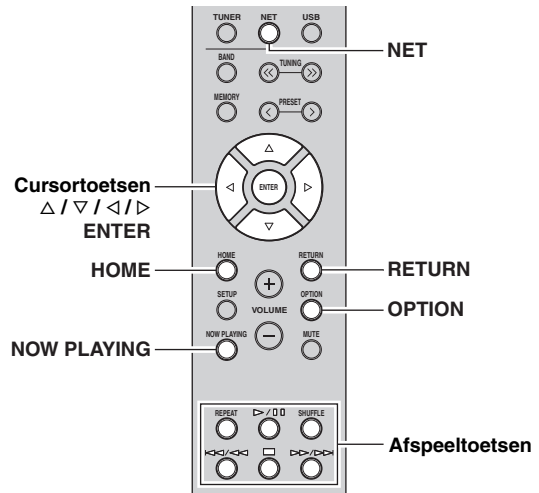

- 1** Druk herhaaldelijk op NET om “Server” als signaalbron te selecteren.



- 2** Gebruik de cursortoetsen (Δ / ▽) om een muziekserver te selecteren en druk op ENTER.







- 3** Gebruik de cursortoetsen om een onderdeel te selecteren en druk op ENTER.

Als er een nummer is geselecteerd, wordt het afspelen gestart en wordt de afspelinformatie weergegeven.



- Als er op uw pc een muziekbestand wordt afgespeeld dat vanaf het toestel is geselecteerd, wordt de afspelinformatie weergegeven.
- U kunt het nummer dat wordt weergegeven registreren als een voorkeuze (p. 42).
- Als u herhaaldelijk op DISPLAY drukt op het voorpaneel, kunt u op de display op het voorpaneel afspelinformatie wisselen (p. 41).

Gebruik de volgende toetsen op de afstandsbediening om het afspelen te besturen.

Toetsen	Funcie	
Cursortoetsen	Selecteer een muziekbestand of map.	
ENTER	Start het afspelen wanneer ingedrukt terwijl de inhoud is geselecteerd. Gaat één niveau lager wanneer ingedrukt terwijl een map is geselecteerd.	
RETURN	Gaat één niveau omhoog.	
Af speel- toetsen	 / 	Stopt/hervat het afspelen.
		Stopt het afspelen.
	 / 	Gaat vooruit/terug. (indien ingedrukt) Zoekt vooruit/ achteruit.
	 / 	
HOME	Geeft de hoofdmap van de muziekserver weer.	
NOW PLAYING	Geeft informatie weer of het nummer dat wordt afgespeeld.	



U kunt ook een DLNA-compatibele Digital Media Controller (DMC) gebruiken voor het bedienen van het afspelen. Zie “DMC Control” (p. 45) voor details.

■ Instellingen voor herhalen/shuffle

U kunt de instellingen voor herhalen/shuffle voor het afspelen van de muziekinhoud van de pc configureren.

1 Als de signaalbron “Server” is, drukt u herhaaldelijk op REPEAT of op SHUFFLE om de afspeelmethode te selecteren.

Af speel- toetsen	Instelling	Funcie
REPEAT	Off	Zet de functie herhalen uit.
	One	Speelt het huidige nummer herhaaldelijk af.
	All	Speelt alle nummers in het huidige album (map) herhaaldelijk af.
SHUFFLE	Off	Zet de functie afspelen in willekeurige volgorde uit.
	On	Speelt nummers in het huidige album (map) in willekeurige volgorde af.

Luisteren naar internetradio

U kunt luisteren naar internetradiostations uit de hele wereld.

Opmerkingen

- Om deze functie te gebruiken, moet het toestel verbinding hebben met internet (p. 14). In “Information” (p. 45) in het menu “Setup” kunt u controleren of de netwerkparameters (zoals het IP-adres) goed aan het toestel zijn toegewezen.
- U kunt sommige internetradiostations mogelijk niet ontvangen.
- Het toestel gebruikt de vTuner-databaseservice voor internetradiostations.
- Deze service kan zonder kennisgeving worden gestopt.

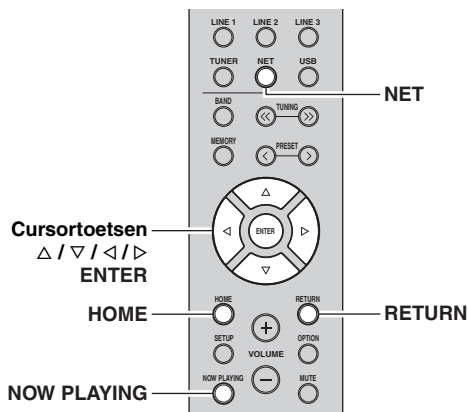

1 Druk herhaaldelijk op NET om “Net Radio” als signaalbron te selecteren.

De stationlijst verschijnt op de display op het voorpaneel.



2 Gebruik de cursortoetsen om een onderdeel te selecteren en druk op ENTER.

Als er een internetradiostation is geselecteerd, wordt het afspelen gestart en wordt de afspeelinformatie weergegeven.



Gebruik de volgende toetsen op de afstandsbediening om het afspelen te besturen.

Toetsen	Functie
Cursortoetsen	Selecteer het internet-radiostation of de categorie, zoals het genre.
ENTER	Start het afspelen wanneer ingedrukt terwijl een internet-radiostation is geselecteerd. Gaat één niveau lager wanneer ingedrukt terwijl een categorie is geselecteerd.
RETURN	Gaat één niveau omhoog.
Afspeltoetsen	<input type="checkbox"/> Stopt het afspelen.
HOME	Geeft de topcategorieën weer wanneer tijdens het afspelen ingedrukt.
NOW PLAYING	Geeft de afspelgegevens weer voor het internet-radiostation.



- U kunt het huidige station registreren als een voorkeuze (p. 42).
- Als u herhaaldelijk op DISPLAY drukt op het voorpaneel, kunt u op de display op het voorpaneel afspeelinformatie wisselen (p. 41).
- Sommige informatie is mogelijk niet beschikbaar, afhankelijk van het station.

Favoriete internetradiostations registreren (bookmarks)

Door uw favoriete internetradiostations te registreren in “Bookmarks”, kunt u snel toegang tot ze verkrijgen vanuit de map “Bookmarks” op de display op het voorpaneel.

1 Selecteer een van de internetradiostations op het toestel.

Deze handeling is nodig om het radiostation voor de eerste keer te registreren.

2 Controleer de vTuner-id van het toestel.

U kunt de vTuner-id (MAC-adres van het toestel) vinden in “Information” (p. 45) in het menu “Setup”.

3 Ga naar de vTuner-website (<http://yradio.vtuner.com/>) met de webbrowser op uw pc en voer de vTuner-ID in.

U kunt de taal wijzigen.



Voer hier de vTuner-id in.



Om deze functie te gebruiken, moet u een persoonlijk account aanmaken. Maak uw account aan met uw e-mailadres.

4 Registreer uw favoriete radiostations.

Klik op het pictogram “Add” (♥+) naast de naam van het radiostation.



Om het radiostation uit de map “Bookmarks” te verwijderen, selecteert u “Bookmarks” in het beginschermbild en klikt u vervolgens op het pictogram “Remove” (♥-) naast de naam van het station.

Afspelen van iPod/iTunes-muziek via een netwerk (AirPlay)

Met de functie AirPlay kunt u iPod/iTunes-muziek via het netwerk weergeven op het toestel.

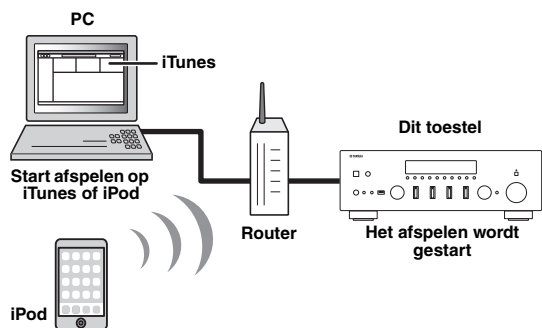

Opmerking

Om deze functie te gebruiken, moeten het toestel en uw pc of iPod op dezelfde router zijn aangesloten (p. 14). In "Information" (p. 45) in het menu "Setup" kunt u controleren of de netwerkparameters (zoals het IP-adres) goed aan het toestel zijn toegewezen.

AirPlay werkt met iPhone, iPad en iPod touch met iOS 4.3.3 of later, Mac met OS X Mountain Lion of later, en Mac en pc met iTunes 10.2.2 of later. (vanaf augustus 2015)

iPod/iTunes-muziekinhoud afspelen

Volg de procedure hieronder om iPod/iTunes-muziekinhoud weer te geven op het toestel.

1 Schakel het toestel in en start iTunes op de pc of geef het afspeelscherm weer op de iPod.

Als de iPod/iTunes het toestel herkent, wordt het pictogram AirPlay () weergegeven.



Voor iPods met iOS 7/8 wordt AirPlay weergegeven in het Control Center. Ga naar het Control Center door omhoog te vegen vanaf de onderkant van het scherm.

iTunes (voorbeeld)



iPod iOS6 (voorbeeld)

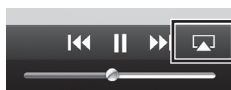

iPod iOS7/iOS8 (voorbeeld)



Opmerking

Als het pictogram niet wordt weergegeven, controleert u of het toestel en pc/iPod goed op de router zijn aangesloten.

2 Klik (tik) op de iPod/iTunes op het pictogram AirPlay en selecteer het toestel (netwerknnaam van het toestel) als het audioweergaveapparaat.

iTunes (voorbeeld)



iPod (voorbeeld)



Netwerknnaam van het toestel

3 Selecteer een nummer en start het afspelen

Het toestel selecteert automatisch "AirPlay" als de signaalbron en start het afspelen. De afspeelinformatie wordt op het voorpaneel weergegeven.



- Als u herhaaldelijk op DISPLAY drukt op het voorpaneel, kunt u op de display op het voorpaneel afspeelinformatie wisselen (p. 41).
- U kunt het toestel automatisch inschakelen bij het starten van het afspelen op iTunes of iPod door "Standby (Network Standby)" (p. 45) in het menu "Setup" in te stellen op "On".
- U kunt de netwerknnaam (de naam van het toestel op het netwerk) die op iPod/iTunes wordt weergegeven bewerken in "Network Name" (p. 46) in het menu "Setup".
- U kunt het volume van het toestel tijdens het afspelen aanpassen vanaf de iPod/iTunes.

LET OP

Als u de iPod/iTunes-bediening gebruikt om het volume te regelen, kan het volume onverwachts hard klinken. Hierdoor kunnen het toestel of de luidsprekers beschadigd raken. Als het volume plotseling toeneemt tijdens het afspelen, stopt u onmiddellijk het afspelen op de iPod/iTunes.

Gebruik de volgende toetsen op de afstandsbediening om het afspelen te besturen.

Toetsen	Funcities	
Afspeel- toetsen	▷ / ◻◻	Stopt/hervat het afspelen.
	◻	Stopt het afspelen.
	◀◀ / ◀◀	Gaat vooruit/terug.
	▶▶ / ▶▶	
	REPEAT	Wijzigt de instellingen voor Herhalen.
	SHUFFLE	Wijzigt de instellingen voor Shuffle.

Opmerking

Als u het iTunes-afspelen wilt bedienen met de afstandsbediening van het toestel, moet u vooraf de iTunes-voorkeuren zodanig configureren dat iTunes-besturing vanaf externe luidsprekers is ingeschakeld.



Muziek afspelen van een USB-opslagapparaat

U kunt muziekbestanden die zijn opgeslagen op een USB-opslagapparaat weergeven op het toestel. Raadpleeg de bedieningsinstructies voor het USB-opslagapparaat voor meer informatie.

Opmerkingen

- Het toestel ondersteunt USB-apparaten voor massaopslag (bijv. flashgeheugens of draagbare audiospelers) die de FAT16- of FAT32-indeling gebruiken.
- Het toestel ondersteunt WAV- (alleen PCM-indeling), AIFF, MP3-, WMA-, MPEG-4 AAC-, FLAC, ALAC- en DSD-bestanden.
- Het toestel is compatibel met samplefrequenties tot 192 kHz voor WAV-, AIFF- en FLAC-bestanden, 96 kHz voor ALAC-bestanden en 48 kHz voor andere bestanden.
- Het toestel is compatibel met 2,8 MHz/5,6 MHz (1 bits) DSD-bestanden.
- Sluit alleen USB-apparaten voor massaopslag (zoals USB-acculaders of USB-hubs), pc's, kaartlezers en externe HDD enz. aan en geen andere apparaten.
- USB-apparaten met versleuteling kunnen niet worden gebruikt.
- Digital Rights Management-inhoud (DRM) kan niet worden afgespeeld.
- Afhankelijk van het model of de fabrikant van het USB-opslagapparaat is het mogelijk dat sommige functies niet compatibel zijn.

Een USB-opslagapparaat aansluiten

1 Sluit het USB-opslagapparaat aan op de USB-aansluiting.

Dit toestel (voorzijde)

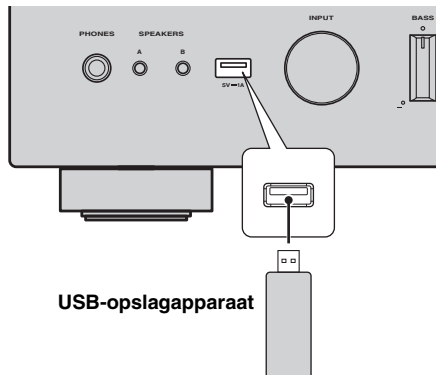

Als een USB-opslagapparaat veel gegevensbestanden bevat, kan het laden ervan lang duren. In dit geval wordt "Loading..." op de display op het voorpaneel weergegeven.

Opmerkingen

- Koppel het USB-opslagapparaat los van de USB-aansluiting wanneer deze niet wordt gebruikt.
- Stop het afspelen van het USB-opslagapparaat voordat u het loskoppelt van de USB-aansluiting.
- U kunt de pc niet aansluiten op de USB-aansluiting van het toestel.

Weergeven van de inhoud van een USB-opslagapparaat

Volg de procedure hieronder om de inhoud van het USB-opslagapparaat te bedienen en het afspelen te starten.

Opmerking

“ ” (onderstreep) wordt weergegeven voor tekens die het toestel niet ondersteunt.

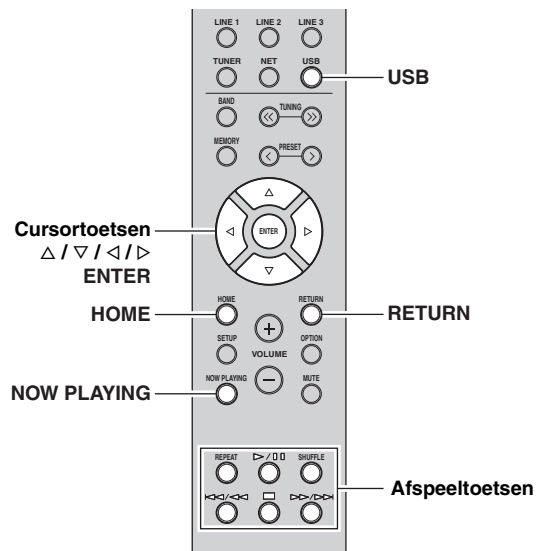

1 Druk op USB om "USB" als de signaalbron te selecteren.







2 Gebruik de cursortoetsen om een onderdeel te selecteren en druk op ENTER.

Als er een nummer is geselecteerd, wordt het afspelen gestart en wordt de afspeelinformatie weergegeven.

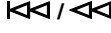

- U kunt het nummer dat wordt weergegeven registreren als een voorkeuze (p. 42).
- Als u herhaaldelijk op DISPLAY drukt op het voorpaneel, kunt u op de display op het voorpaneel afspeelinformatie wisselen (p. 41).

Gebruik de volgende toetsen op de afstandsbediening om het afspelen te besturen.

Toetsen	Functie
Cursortoetsen	Selecteer een muziekbestand of map.
ENTER	Start het afspelen wanneer ingedrukt terwijl een muziekbestand is geselecteerd. Gaat één niveau lager wanneer ingedrukt terwijl een map is geselecteerd.
RETURN	Gaat één niveau omhoog.
Afspeel-toetsen	 Stopt/hervat het afspelen.
	 Stopt het afspelen.
	 Gaat vooruit/terug.
	
HOME	Geeft de hoofdmap weer van het USB-apparaat.
NOW PLAYING	Geeft informatie weer of het nummer dat wordt afgespeeld.

■ Instellingen voor herhalen/shuffle

U kunt de instellingen voor herhalen/shuffle voor afspelen van de inhoud van een USB-opslagapparaat configureren.

1 Als de signaalbron "USB" is, drukt u herhaaldelijk op REPEAT of op SHUFFLE op de toetsen voor het afspelen om de afspeelmethode te selecteren.

Afspeel-toetsen	Instelling	Functie
REPEAT	Off	Zet de functie herhalen uit.
	One	Speelt het huidige nummer herhaaldelijk af.
	All	Speelt alle nummers in het huidige album (map) herhaaldelijk af.
SHUFFLE	Off	Zet de functie afspelen in willekeurige volgorde uit.
	On	Speelt nummers in het huidige album (map) in willekeurige volgorde af.

iPod-muziek weergeven

U kunt iPod-muziek op het toestel weergeven met een USB-kabel die bij de iPod is geleverd.

Opmerking

Afhankelijk van het model of de softwareversie van de iPod is het mogelijk dat een iPod door het toestel niet wordt gedetecteerd of dat sommige functies niet compatibel zijn.

Made for

- iPod touch (2nd, 3rd, 4th and 5th generation)
- iPod nano (2nd, 3rd, 4th, 5th, 6th and 7th generation)
- iPhone 6, iPhone 6 Plus, iPhone 5s, iPhone 5c, iPhone 5, iPhone 4S, iPhone 4, iPhone 3GS, iPhone 3G (vanaf augustus 2015)

Een iPod aansluiten

Sluit uw iPod op het toestel aan met de USB-kabel die bij de iPod is geleverd.

1 Sluit de USB-kabel aan op de iPod.

2 Sluit de USB-kabel aan op de USB-aansluiting.

Dit toestel (voorzijde)

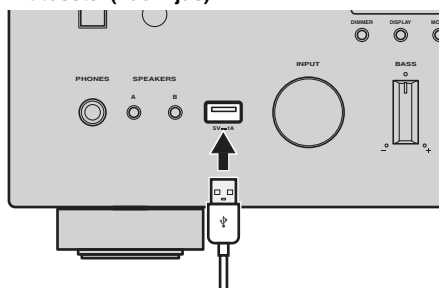

Als "Standby (Network Standby)" (p. 45) in het menu "Setup" is ingesteld op "Off" (Uit), blijft de iPod opladen tot maximaal 4 uur zodra het toestel in stand-by gaat terwijl de iPod oplaadt.

Opmerking

Koppel de iPod los van de USB-aansluiting wanneer de iPod niet wordt gebruikt.

iPod-inhoud afspelen

Volg de procedure hieronder om de inhoud van de iPod te bedienen en het afspelen te starten.

Opmerking

“ ” (onderstreepteken) wordt weergegeven voor tekens die het toestel niet ondersteunt.

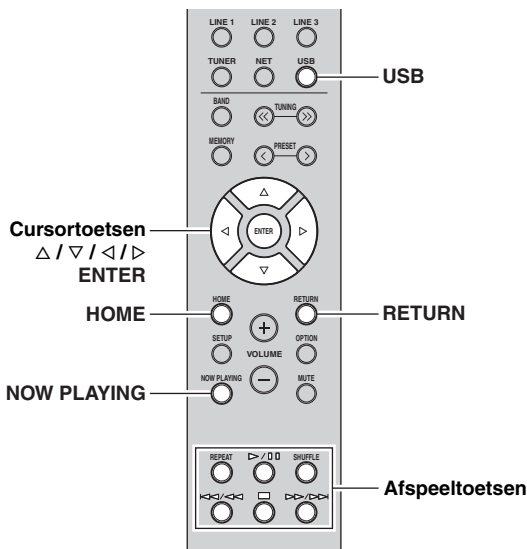

1 Druk op USB om "USB" als de signaalbron te selecteren.





2 Gebruik de cursortoetsen om een onderdeel te selecteren en druk op ENTER.

Als er een nummer is geselecteerd, wordt het afspelen gestart en wordt de afspeelinformatie weergegeven.



- Als u herhaaldelijk op DISPLAY drukt op het voorpaneel, kunt u op de display op het voorpaneel afspeelinformatie wisselen (p. 41).
- Als u de iPod handmatig wilt bedienen om inhoud te selecteren of het weergeven te bedienen, schakelt u naar de modus voor eenvoudig afspelen (p. 40).

Gebruik de volgende toetsen op de afstandsbediening om het afspelen te besturen.

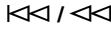
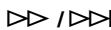
Toetsen	Functie
Cursortoetsen	Selecteer een muziekbestand, album of genre.
ENTER	Start het afspelen wanneer ingedrukt terwijl een muziekbestand is geselecteerd. Gaat één niveau lager wanneer ingedrukt terwijl een album of genre is geselecteerd.
RETURN	Gaat één niveau omhoog.
Afspeel-toetsen	 Stopt/hervat het afspelen.
	 Stopt het afspelen.
	 Gaat vooruit/terug. (indien ingedrukt) Zoekt vooruit/achteruit.
	 Gaat vooruit/terug. (indien ingedrukt) Zoekt vooruit/achteruit.
HOME	Geeft het bovenste menu van de iPod weer.
NOW PLAYING	Geeft informatie weer of het nummer dat wordt afgespeeld.

■ De iPod zelf of de afstandsbediening bedienen (eenvoudig afspelen)

1 Druk op MODE op het voorpaneel om naar de modus voor eenvoudig afspelen te schakelen.



In de modus voor eenvoudig afspelen wordt alleen de naam van de ingang weergegeven op het voorpaneel. Als u de afspelgegevens bevestigt, ziet u het iPod-scherm.



Als u de modus voor eenvoudig afspelen wilt verlaten, drukt u nogmaals op MODE.

2 Bedien de iPod zelf of de afstandsbediening om het afspelen te starten.

Gebruik de volgende toetsen op de afstandsbediening om het afspelen van de modus voor eenvoudig afspelen te besturen.

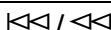
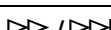
Werkende toetsen op de afstandsbediening	Functie
Cursortoetsen	Selecteer een item.
ENTER	Bevestig de selectie.
RETURN	Keert terug naar de vorige status.
Afspeel-toetsen	 Start of stopt tijdelijk het afspelen.
	 Stopt het afspelen.
	 Gaat vooruit/terug. (indien ingedrukt) Zoekt vooruit/achteruit.
	 Gaat vooruit/terug. (indien ingedrukt) Zoekt vooruit/achteruit.

■ Instellingen voor herhalen/shuffle

U kunt de instellingen voor herhalen/shuffle van uw iPod configureren.

1 Als de signaalbron "USB" is, drukt u herhaaldelijk op REPEAT of op SHUFFLE op de toetsen voor het afspelen om de afspeelmethode te selecteren.

Afspeel-toetsen	Instelling	Functie
REPEAT	Off	Zet de functie herhalen uit.
	One	Speelt het huidige nummer herhaaldelijk af.
	All	Speelt alle nummers herhaaldelijk af.
SHUFFLE	Off	Zet de functie afspelen in willekeurige volgorde uit.
	Songs	Speelt nummers in willekeurige volgorde af.
	Albums	Speelt albums in willekeurige volgorde af.



De werking of weergave van herhalen/shuffle kan afwijken, afhankelijk van het type of de softwareversie van de gebruikte iPod.

Informatie wisselen op de display van het voorpaneel

Als u een netwerkbron of USB als de signaalbron selecteert, kunt u op de display op het voorpaneel ook afspeelinformatie wisselen.

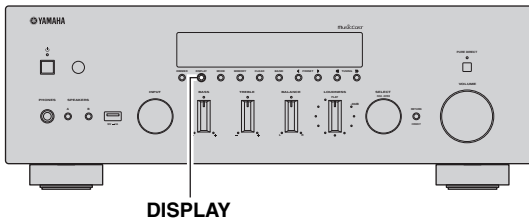

1 Druk op DISPLAY.

Telkens wanneer u op de toets drukt, wordt een ander onderdeel weergegeven.



Na 3 seconden wordt de bijbehorende informatie voor het weergegeven onderdeel weergegeven.



Signaalbron	Item
Bluetooth Server AirPlay USB (inclusief iPod)	Track (titel van nummer), Artist (naam artiest), Album (naam album), Time
Net Radio	Track (titel van nummer), Album (naam album), Time, Station (naam zender)

Het huidige nummer/de huidige zender registreren (voorkeuzefunctie)

Als u netwerkbronnen en USB als signaalbron selecteert, kunt u het huidige nummer of de streamingzender registreren als een voorkeuze, tot maximaal 40.

U kunt dan gemakkelijk zo'n voorkeuzenummer/-station terugroepen door het voorkeuzenummer te selecteren.

U kunt de volgende signaalbronnen instellen als voorkeuze.

Server, Net Radio, USB (met uitzondering van iPod) en streamingservices.

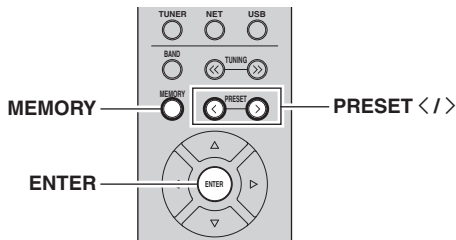

Een voorkeuze terugroepen

- 1 Selecteer de signaalbron waarvoor u de voorkeuze wilt terugroepen.
- 2 Druk op PRESET </> om een voorkeuzenummer te selecteren.
- 3 Druk op ENTER om de voorkeuze terug te roepen.

Een voorkeuze registreren

- 1 Geef een nummer of een streamingzender die u wilt registreren weer.

- 2 Houd MEMORY langer dan 3 seconden ingedrukt.

Wanneer u voor het eerst een nummer/zender registreert, wordt het geselecteerde nummer/de zender geregistreerd met het voorkeuzenummer "01". Daarna wordt elk nummer/elke zender die u selecteert geregistreerd onder het volgende lege voorkeuzenummer na het laatst geregistreerde nummer.

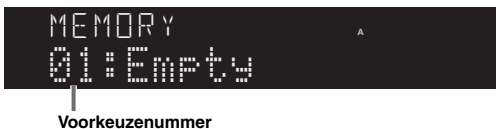

Om een vooraf ingesteld nummer te selecteren voor registratie, drukt u op PRESET </> of de cursortoetsen (<|>).

- 3 Druk nogmaals op MEMORY om de voorkeuze te registreren.

Afspelininstellingen configureren voor verschillende afspelbronnen (menu Option)

U kunt afzonderlijke afspelininstellingen configureren voor verschillende afspelbronnen. Met dit menu kunt u tijdens het afspelen gemakkelijk instellingen configureren.

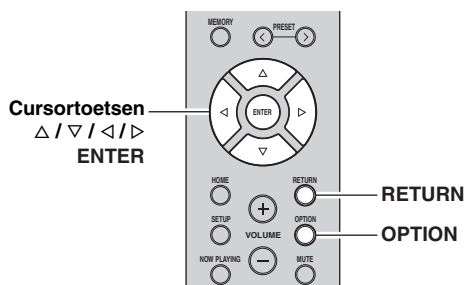

1 Druk op OPTION.



2 Gebruik de cursortoetsen om een onderdeel te selecteren en druk op ENTER.

Druk tijdens menuhandelingen op RETURN als u wilt terugkeren naar de vorige status.

3 Gebruik de cursortoetsen (◀/▶) om een instelling te selecteren.

4 Druk op OPTION om het menu af te sluiten.

Onderdelen van het menu Option

Welke onderdelen beschikbaar zijn, is afhankelijk van de geselecteerde signaalbron.

Item	Functie	Pagina
Volume Trim	Corrigeert volumeverschillen tussen signaalbronnen.	43
Signal Info.	Geeft informatie weer over het audiosignaal.	43
Auto Preset	Registreert automatisch FM-radiostations met sterke signalen als voorkeuzestations.	24
Clear Preset	Wist radiostations die naar voorkeuzenummers zijn geregistreerd.	26
TrafficProgram	Zoekt automatisch naar een station met verkeersinformatie.	27
Vol.Interlock (Volume interlock)	Schakelt volumeknoppen in/uit vanaf iTunes/iPod via AirPlay.	43

■ Volume Trim

Corrigeert volumeverschillen tussen signaalbronnen. Als u hinder ondervindt van volumeverschillen bij het schakelen tussen signaalbronnen, gebruikt u deze functie om dat te corrigeren.



Deze instelling wordt afzonderlijk op elke signaalbron toegepast.

Instelbereik

-10,0 dB tot 0,0 dB tot +10,0 dB (stappen van 0,5 dB)

Standaard

0,0 dB

■ Signal Info.

Geeft informatie weer over audiosignalen.

Keuzes

FORMAT	De audio-indeling van hetingangssignaal.
SAMPLING	Het aantal samples per seconde van het digitale ingangssignaal.



Druk herhaaldelijk op de cursortoetsen (Δ / ▽) om de informatie op het display op het voorpaneel te wisselen.

■ Vol.Interlock (Volume interlock)

Schakelt volumeknoppen in/uit vanaf iTunes/iPod via AirPlay.

Instellingen

Off	Schakelt volumeknoppen uit vanaf iTunes/iPod.
Ltd (standaard)	Schakelt volumeknoppen in/uit vanaf iTunes/iPod binnen het beperkte bereik (-80,0 dB tot -20,0 dB en gedempt).
Full	Schakelt volumeknoppen in/uit vanaf iTunes/iPod binnen het volledige bereik (-80,0 dB tot +16,5 dB en gedempt).

Verschillende functies configureren (menu Setup)

U kunt de verschillende functies van het toestel configureren.

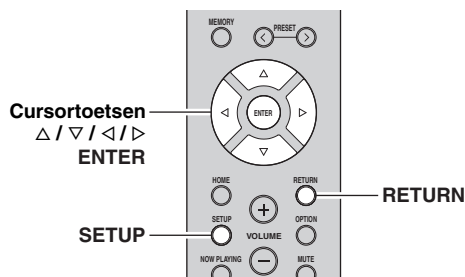

1 Druk op SETUP.



2 Gebruik de cursortoetsen (Δ / ∇) om een menu te selecteren.



3 Druk op ENTER.



4 Gebruik de cursortoetsen (\leftarrow / \rightarrow) om een instelling te selecteren en druk op ENTER.



Druk tijdens menuhandelingen op RETURN als u wilt terugkeren naar de vorige status.

5 Druk op SETUP om het menu af te sluiten.

Onderdelen van het menu Setup

Menu-item	Functie	Pagina	
Network	Connection	Selecteert de netwerkverbindingmethode.	45
	Information	Geeft de netwerk informatie van het toestel weer.	45
	IP Address	Configureert de netwerkparameters (zoals IP-adres).	45
	DMC Control	Bepaalt of een DLNA-compatibele Digital Media Controller (DMC) het afspelen mag besturen.	45
	Standby (Network Standby)	Bepaalt of de functie die het toestel inschakelt vanaf andere netwerkapparaten moet worden ingeschakeld/uitgeschakeld.	45
	Network Name	Bewerkt de netwerknaam (de naam van het toestel op het netwerk) die andere netwerkapparaten wordt weergegeven.	46
	Update (Network Update)	Werkt de firmware bij via het netwerk.	46
Bluetooth	On/Off	Schakelt de <i>Bluetooth</i> -functies in/uit.	46
	Standby (Bluetooth Standby)	Bepaalt of de functie die het toestel inschakelt vanaf andere <i>Bluetooth</i> -apparaten, moet worden ingeschakeld/uitgeschakeld (<i>Bluetooth</i> -stand-by).	46
	Audio Receive	Ontvangt audioinstellingen van het <i>Bluetooth</i> -apparaat.	46
	Audio Send	Verzendt audio van het toestel naar <i>Bluetooth</i> -luidsprekers of een hoofdtelefoon.	46
Max Volume	Stelt het maximale volume in om een extreem geluidsvolume te voorkomen.	47	
Initial Volume	Stelt het eerste volume in op het moment dat het toestel wordt ingeschakeld.	47	
AutoPowerStdby (Auto Power Standby)	Stelt de hoeveelheid tijd in voor de automatische stand-byfunctie.	47	
ECO Mode	Schakelt de eco-modus (energiebesparingsmodus) in of uit.	47	

Network

Configureert de netwerkinstellingen.

■ Connection

Selecteert de netwerkverbindingmethode.

Wired	Selecteer deze optie als u het toestel wilt aansluiten op een netwerk met een in de handel verkrijgbare netwerkkabel (p. 15).
Wireless	Selecteer deze optie als u het toestel wilt aansluiten op een netwerk via de draadloze router of het toegangspunt (p. 16, 17, 18).
WirelessDirect	Selecteer deze optie als u een mobiel apparaat direct op het toestel aan wilt sluiten. Voor details over de instellingen, raadpleegt u "Een mobiel apparaat rechtstreeks aansluiten op het toestel (Wireless Direct)" (p. 19).
Extend	Geeft de verbindingmethode weer van het MusicCast-netwerk.

■ Information

Geeft de netwerkinformatie van het toestel weer.

NEW FW Available	Verschijnt als voor de firmware van dit toestel een update beschikbaar is (p. 50).
STATUS	De verbindingstatus van het netwerk.
MC NET	Status van het MusicCast-netwerk. Als "Ready" verschijnt, kunt u de MusicCast CONTROLLER-app gebruiken.
MAC	Geeft het MAC-adres weer van het toestel. Afhankelijk van de verbindingmethode (bekabelde LAN-verbinding of draadloze LAN / Wireless Direct -verbinding), kan het MAC-adres verschillen.
SSID	(Bij gebruik van een draadloze LAN-verbinding of Wireless Direct) De SSID van dit toestel op het draadloze netwerk.
IP	IP address (IP-adres)
SUBNET	Subnet mask (subnetmasker)
GATEWAY	Het IP-adres van de standaardgateway
DNS P	Het IP-adres van de primaire DNS-server
DNS S	Het IP-adres van de secundaire DNS-server
VTUNER	Het id van de internetradio (vTuner)

■ IP Address

Configureert de netwerkparameters (zoals IP-adres).

DHCP

Bepaalt of een DHCP-server wordt gebruikt.

Off	Er wordt geen DHCP-server gebruikt. U moet de netwerkparameters handmatig configureren. Zie "Handmatige netwerkinstellingen" voor meer informatie.
On (standaard)	Er wordt een DHCP-server gebruikt om de netwerkparameters (zoals IP-adres) van het toestel automatisch te bepalen.

Handmatige netwerkinstellingen

1 Stel "DHCP" in op "Off".

2 Gebruik de cursortoetsen (Δ / ▽) om een parametertype te selecteren.

IP	Hierin kunt u een IP-adres opgeven.
SUBNET	Hierin kunt u een subnetmasker opgeven.
GATEWAY	Geeft het IP-adres aan van de standaardgateway.
DNS P	Hierin kunt u het IP-adres van de primaire DNS-server opgeven.
DNS S	Hierin kunt u het IP-adres van de secundaire DNS-server opgeven.

3 Gebruik de cursortoetsen (◀ / ▶) om de bewerkingspositie te selecteren.



(Voorbeeld: IP-adresinstelling)

Gebruik de cursortoetsen (◀ / ▶) om tussen segmenten (Address1, Address2...) van het adres te schakelen.

4 Gebruik de cursortoetsen (Δ / ▽) om een waarde te wijzigen.

5 Druk op SETUP om het menu af te sluiten.

■ DMC Control

Bepaalt of een DLNA-compatibele Digital Media Controller (DMC) het afspelen mag besturen.

Disable	Weergave kan niet worden bediend met DMC's.
Enable (standaard)	Weergave kan worden bediend met DMC's.



Een Digital Media Controller (DMC) is een apparaat dat via het netwerk andere netwerkapparaten kan bedienen. Als deze functie is ingeschakeld, kunt u het afspelen van het toestel bedienen met DMC's (zoals Windiow Media Player 12) op hetzelfde netwerk.

■ Standby (Network Standby)

Bepaalt of het toestel kan worden ingeschakeld vanaf andere apparaten in het netwerk (netwerk stand-by).

Off	Schakelt de netwerk stand-by-functie uit.
On	Schakelt de netwerk stand-by-functie in. (Het toestel verbruikt meer stroom dan wanneer "Off" is geselecteerd.)
Auto (standaard)	Schakelt de netwerk stand-by-functie in. Als de eenheid van het netwerk is verwijderd, wordt de eenheid ingesteld op de stroombesparingsmodus.

■ Network Name

Bewerkt de netwerknaam (de naam van het toestel op het netwerk) die andere netwerkapparaten wordt weergegeven.

1 Selecteer “Network Name”.



2 Druk tweemaal op ENTER om de weergave voor naambewerking te openen.



3 Gebruik de cursortoetsen (</>) om de bewerkingspositie te verplaatsen en de cursortoetsen (△/▽) om een teken te selecteren.



U kunt een teken invoeren/verwijderen door te drukken op PRESET > (invoeren) of PRESET < (verwijderen).

4 Druk op ENTER om de nieuwe naam te bevestigen.

5 Druk op SETUP om het menu af te sluiten.

■ Update (Network Update)

Werkt de firmware bij via het netwerk.

Perform Update	Start het proces voor het bijwerken van de firmware van het toestel. Zie “De firmware van het toestel bijwerken via het netwerk” (p. 50) voor details.
Version	Geeft de versie weer van de firmware die op het toestel is geïnstalleerd.
ID	Geeft het systeem-id-nummer weer.

Bluetooth

Configureert de *Bluetooth*-instellingen.

■ On/Off

Schakelt de *Bluetooth*-functie in/uit (p. 28).

Off	Schakelt de <i>Bluetooth</i> -functie uit.
On (standaard)	Schakelt de <i>Bluetooth</i> -functie in. Onmiddellijk na het selecteren van de “On”, wordt de uitvoer van de netwerkbron gepauzeerd.

■ Standby (*Bluetooth Standby*)

Bepaalt of de functie die het toestel inschakelt vanaf andere *Bluetooth*-apparaten, moet worden ingeschakeld/ uitgeschakeld (*Bluetooth*-stand-by). Als deze functie is ingesteld op “On”, wordt het toestel automatisch ingeschakeld als een verbindingsovername wordt uitgevoerd op het *Bluetooth*-apparaat.

Off	Schakelt de <i>Bluetooth</i> -stand-byfunctie uit.
On (standaard)	Schakelt de <i>Bluetooth</i> -stand-byfunctie in. (Het toestel verbruikt meer stroom dan wanneer “Off” is geselecteerd.)



Deze instelling is niet beschikbaar als “Standby (Network Standby)” (p. 45) is ingesteld op “Off”.

■ Audio Receive

Ontvangt audioinstellingen van het *Bluetooth*-apparaat.

Disconnect	Verbreekt de verbinding met het aangesloten <i>Bluetooth</i> -apparaat. Om het <i>Bluetooth</i> -apparaat te ontkoppelen, drukt u op ENTER op de afstandsbediening.
-------------------	---

■ Audio Send

Verzend audio van het toestel naar *Bluetooth*-luidsprekers of een hoofdtelefoon.

Off (standaard)	Audio kan niet worden verzonden.
On	Audiotransmissie wordt ingeschakeld. Specificeer de instellingen voor audiotransmissie die worden gebruikt voor de MusicCast CONTROLLER-app voor mobiele apparaten.

Max Volume

Stelt het maximale volume in om een extreem geluidsvolume te voorkomen.

Instelbereik

-30 dB tot +15,0 dB / +16,5 dB (stappen van 5 dB)

Standaard

+16,5 dB

Initial Volume

Stelt het eerste volume in wanneer de ontvanger wordt ingeschakeld.

Instelbereik

Off, Mute, -80,0 dB tot +16,5 dB (stappen van 0,5 dB)

Standaard

Off

AutoPowerStdby (Auto Power Standby)

Schakelt de auto-stand-by-functie in/uit. Als u het toestel niet gebruikt gedurende een opgegeven tijd, wordt het toestel automatisch in de stand-bymodus gezet.

Off	Het toestel wordt niet automatisch in de stand-bymodus gezet.
On (standaard)	Zet het toestel automatisch in de stand-bymodus. Als NET, BLUETOOTH of USB als signaalbron is geselecteerd, schakelt het toestel over naar de stand-bymodus van de geselecteerde bron als u niet binnen 20 minuten begint met afspelen. Alle signaalbronnen schakelen naar de stand-bymodus wanneer gedurende 8 uur niet gebruikt.



Net voordat de stand-bymodus op het toestel wordt geactiveerd, wordt "AutoPowerStdby" weergegeven en begint het aftellen op de display op het voorpaneel.

ECO Mode

Schakelt de eco-modus (energiebesparing) in of uit. Als de eco-modus is ingeschakeld, kunt u het stroomverbruik van het toestel verminderen.

De nieuwe instelling wordt van kracht nadat het toestel opnieuw is gestart. Zorg dat u op ENTER drukt om het toestel opnieuw te starten nadat u een instelling hebt geselecteerd.

Off (standaard)	Schakelt de eco-modus uit.
On	Schakelt de eco-modus in.

Opmerking

Als "ECO Mode" is ingesteld op "On", kan de display van het voorpaneel donker worden.

De systeeminstellingen configureren (menu **ADVANCED SETUP**)

Configureer de systeeminstellingen van het toestel via het display op het voorpaneel.

- 1 Schakel het toestel uit.
- 2 Houd **RETURN** op het voorpaneel ingedrukt en druk op \odot (aan/uit).

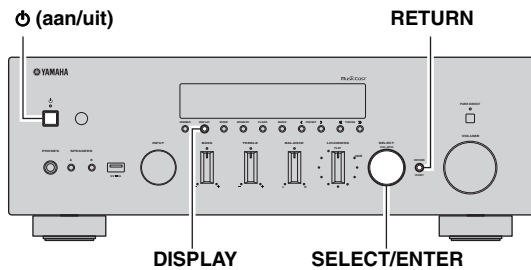

- 3 Draai **SELECT/ENTER** om een onderdeel te selecteren.
- 4 Druk op **SELECT/ENTER** om een instelling te selecteren.
- 5 Druk op \odot (aan/uit) om het toestel uit te schakelen en daarna weer in te schakelen. De nieuwe instellingen worden van kracht.

Onderdelen van het menu **ADVANCED SETUP**

Item	Functie	Pagina
SP IMP.	Wijzigt de instelling van de luidsprekerimpedantie.	48
REMOTE ID	Selecteert de afstandsbedienings-ID van het toestel.	48
INIT	Herstelt de standaardinstellingen.	48
UPDATE	Werkt de firmware bij.	49
VERSION	Controleert de versie van de firmware die momenteel is geïnstalleerd op het toestel.	49

De instelling van de luidsprekerimpedantie wijzigen (**SP IMP.**)

SP IMP.: 8Ω MIN

Wijzig de instellingen van de luidsprekerimpedantie van het toestel overeenkomstig de impedantie van de aangesloten luidsprekers.

Instellingen

4 Ω MIN	Selecteer deze optie als u luidsprekers van 4 - 8 ohm wilt aansluiten op het toestel.
8 Ω MIN (Standaard)	Selecteer deze optie als u luidsprekers van 8 ohm of meer wilt aansluiten op het toestel.

De afstandsbedienings-ID selecteren (**REMOTE ID**)

REMOTE ID: AUTO

Wanneer meerdere ontvangers in dezelfde ruimte worden gebruikt, kan het instellen van het ID van de afstandsbediening van dit toestel op ID1 (en de andere ontvanger ingesteld naar een andere dan ID1) storing vermijden van andere afstandsbedieningen.

Instellingen

ID1, AUTO (standaard)

De standaardinstellingen herstellen (**INIT**)

INIT: CANCEL

Herstelt de standaardinstellingen van het toestel.

Keuzes

ALL	Herstelt de standaardinstellingen van het toestel.
NETWORK	Alle netwerk- <i>Bluetooth</i> - en USB-instellingen starten Bij het uitvoeren van de initialisatie wordt de voorkeuze (p. 42) die is geregistreerd voor NET/USB gewist.
CANCEL	Er wordt geen initialisatie uitgevoerd.

De firmware bijwerken (UPDATE)

UPDATE NETWORK

Wanneer dit nodig is, verschijnt er nieuwe firmware die extra eigenschappen of productverbeteringen bevat. Als het toestel is aangesloten op het internet, kunt u de firmware bijwerken via het netwerk. Raadpleeg de bijbehorende informatie bij de updates voor details.

■ Firmware updateprocedure

Voer deze procedure niet uit tenzij een update van de firmware noodzakelijk is. Lees de bijbehorende informatie bij de updates voordat u de firmware bijwerkt.

- 1 Druk herhaaldelijk op SELECT/ENTER om “USB” of “NETWORK” te selecteren en druk op DISPLAY om de update van de firmware te starten.**

Keuzes

USB	De firmware bijwerken met een USB-geheugenapparaat.
NETWORK	De firmware bijwerken via het netwerk.



Als het toestel via het netwerk nieuwere firmware detecteert, verschijnt “NEW FW Available” als het “Information”-menu-item in “Network”. In dit geval kunt u ook de firmware van het toestel bijwerken door de procedure te volgen in “De firmware van het toestel bijwerken via het netwerk” (p. 50).

De versie van de firmware controleren (VERSION)

VERSION: XX.XX

Controleer de versie van de firmware die momenteel is geïnstalleerd op het toestel.



- U kunt de versie van de firmware eveneens controleren in “Update (Network Update)” (p. 46) in het menu “Setup”.
- Het kan enige tijd duren voordat de firmwareversie wordt weergegeven.

De firmware van het toestel bijwerken via het netwerk

Wanneer dit nodig is, verschijnt er nieuwe firmware die extra eigenschappen of productverbeteringen bevat. Als het toestel is aangesloten op het internet, kunt u de firmware downloaden en bijwerken via het netwerk.

Opmerkingen

- Gebruik het toestel niet en koppel het netsnoer en de netwerkkabel niet los wanneer de firmware wordt bijgewerkt. Het bijwerken van de firmware duurt ongeveer 20 minuten of meer (afhankelijk van de snelheid van uw internetverbinding).
- Als het toestel is aangesloten op het draadloze netwerk via een draadloze netwerkadapter, kunnen netwerkwijzigingen mogelijk niet worden uitgevoerd, afhankelijk van de kwaliteit van de draadloze verbinding. Werk de firmware in dat geval bij met het USB-geheugenapparaat (p. 49).



U kunt de firmware eveneens bijwerken met behulp van een USB-geheugenapparaat via het menu “ADVANCED SETUP” (p. 49).

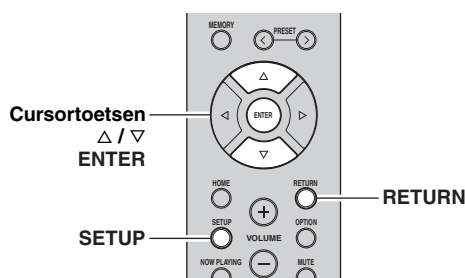

1 Druk op SETUP.

2 Gebruik de cursortoetsen (Δ / ▽) om “Network” te selecteren en druk op ENTER.

3 Gebruik de cursortoetsen (Δ / ▽) om “Information” te selecteren en druk op ENTER.

Als nieuwe firmware beschikbaar is, verschijnt “NEW FW Available” op de display van het voorpaneel.



4 Druk op RETURN om naar de vorige status terug te keren.

5 Gebruik de cursortoetsen (Δ / ▽) om “Update” te selecteren en druk op ENTER.



6 Druk op ENTER om de update van de firmware te starten.

Het toestel start opnieuw en de update van de firmware start.



Als u de bewerking wilt annuleren zonder de firmware bij te werken, drukt u op SETUP.

7 Als “UPDATE SUCCESS” wordt weergegeven op de display op het voorpaneel, drukt u op (aan/uit) op het voorpaneel.

De update van de firmware is voltooid.

Foutopsporing

Raadpleeg de tabel hieronder indien dit toestel niet naar behoren functioneert. Als het probleem dat u ervaart, niet hieronder in de lijst voorkomt, of als de instructies hieronder niet helpen, stelt u dit toestel in op de stand-bymodus, verwijdert u het netsnoer en neemt u contact op met de dichtstbijzijnde bevoegde Yamaha-dealer of -servicecentrum.

■ Algemeen

Probleem	Oorzaak	Oplossing	Zie pagina
De stroom gaat niet aan.	Het veiligheidscircuit werd 3 keer achter elkaar geactiveerd. Als het toestel zich in deze toestand bevindt, knippert de stand-byindicator op het toestel als u probeert het toestel in te schakelen.	Uit veiligheidsoverwegingen kan de stroom van dit toestel niet worden ingeschakeld. Neem contact op met uw dichtstbijzijnde Yamaha-dealer of -servicecentrum om een reparatie aan te vragen.	—
	Het netsnoer of de stekker is niet of niet goed aangesloten.	Sluit het netsnoer stevig aan.	—
	De beveiliging is in werking getreden door een kortsluiting, enz.	Controleer of de luidsprekerdraden elkaar niet raken en zet dan het toestel opnieuw aan.	12
	De interne microcomputer blijft hangen door een externe elektrische schok (bijvoorbeeld blikseminslag en ontlading van statische elektriciteit) of door een daling van het voltage van de stroomvoorziening.	Schakel de ϕ (stroom) uit op het voorpaneel en zet weer AAN na ten minste 15 seconden. (Als het probleem zich blijft voordoen, koppelt u het netsnoer los van het stopcontact en sluit u het netsnoer opnieuw aan.)	—
De stroom gaat niet uit.	De interne microcomputer blijft hangen door een externe elektrische schok (bijvoorbeeld blikseminslag en ontlading van statische elektriciteit) of door een daling van het voltage van de stroomvoorziening.	Schakel de ϕ (stroom) uit op het voorpaneel en zet weer AAN na ten minste 15 seconden. (Als het probleem zich blijft voordoen, koppelt u het netsnoer los van het stopcontact en sluit u het netsnoer opnieuw aan.)	—
Geen geluid.	Invoer- of uitvoerkabels verkeerd aangesloten.	Verbind de kabels correct. Als het probleem aanhoudt, is het mogelijk dat er iets mis is met de kabels.	11
	Er is geen geschikte ingangsbron geselecteerd.	Selecteer een geschikte signaalbron met de INPUT-selector op het voorpaneel (of een van de signaalkeuzetoetsen op de afstandbediening).	21
	De SPEAKERS A/B-schakelaars zijn niet correct ingesteld.	Zet de overeenkomende SPEAKERS A of SPEAKERS B aan.	21
	De luidsprekeraansluitingen zitten niet goed vast.	Zet de aansluitingen goed vast.	11
	Uitvoer is uitgeschakeld.	Schakel de dempen uit.	9
	De Max volume- of Initial volume-instelling is te laag.	Controleer de instellingen voor "Max Volume" en "Initial Volume" in het menu "Setup".	47
	Het component die overeenkomt met de geselecteerde signaalbron is uitgeschakeld of speelt niet af.	Zet de component aan en zorg ervoor dat hij afspeelt.	—
	De audio-uitgang van een apparaat dat op een digitale audio-ingang (COAXIAL/OPTICAL-aansluitingen) is aangesloten, is op iets anders dan PCM ingesteld.	Stel de audio-uitgang van het aangesloten apparaat in op PCM,	—

Probleem	Oorzaak	Oplossing	Zie pagina
Het geluid valt plotseling weg.	De beveiliging is in werking getreden door een kortsluiting, enz.	Stel de luidsprekerimpedantie in in overeenstemming met de luidsprekers.	48
		Controleer of de luidsprekerdraden elkaar niet raken en zet dan het toestel opnieuw aan.	12
	Het toestel is te warm geworden.	Let erop dat de openingen in het bovenpaneel niet worden geblokkeerd.	—
	De functie voor automatische stand-by heeft dit toestel uitgeschakeld.	Wijzig de automatische stand-by (“AutoPowerStdby” in het menu “Setup”), naar uit.	47
Er komt slechts aan één kant geluid uit de luidspreker.	Bedrading niet op de juiste manier aangesloten.	Verbind de kabels correct. Als het probleem aanhoudt, is het mogelijk dat er iets mis is met de kabels.	11
	Onjuiste instelling voor de luidsprekerbalans.	Stel BALANCE in op de betreffende positie.	22
De lage tonen klinken te zwak en de weergave is sfeerloos.	De +- en --kabels zijn verkeerd om aangesloten op de versterker of de luidsprekers.	Sluit de luidsprekerkabels aan op de juiste fase + en –.	12
Er wordt een “zoemend” geluid gehoord.	Bedrading niet op de juiste manier aangesloten.	Sluit de audiostekkers stevig aan. Als het probleem aanhoudt, is het mogelijk dat er iets mis is met de kabels.	11
	De platenspeler is niet verbonden met de GND-aansluiting.	Verbind de platenspeler met de GND-aansluiting van dit toestel.	11
Het volumeniveau is laag bij afspelen van een langspeelplaat.	De langspeelplaat wordt weergegeven op een draaitafel met een MC-cartridge.	De draaitafel dient aangesloten te zijn op dit toestel via een MC-hoofdversterker.	—
Het geluid is van mindere kwaliteit wanneer u luistert met een hoofdtelefoon verbonden met de cd-speler of het cassettedeck die op dit toestel zijn aangesloten.	De stroom van het toestel is uitgeschakeld of het toestel is in de stand-bymodus ingesteld.	Schakel het toestel in.	—
Het geluidsniveau is laag.	De Loudness-functie is actief.	Draai het volume omlaag, stel LOUDNESS in op FLAT en pas vervolgens het volume weer aan.	22

■ Tuner

	Probleem	Oorzaak	Oplossing	Zie pagina
FM	Er is veel ruis in de FM stereo-ontvangst.	De bijzondere eigenschappen van de ontvangen FM-stereo-uitzendingen kan dit probleem veroorzaken als het station te ver af staat of het ontvangstsignaal dat binnenkomt via de antenne niet sterk genoeg is.	Controleer de aansluitingen van de antenne. Probeer een hoogwaardige richtingsgevoelige FM-antenne te gebruiken.	13
			Schakel over op mono.	24
	Er is vervorming en ook een betere FM-antenne zorgt niet voor een betere ontvangst.	U ondervindt interferentie doordat hetzelfde signaal op verschillende manieren wordt ontvangen.	Verander de opstelling van de antenne zodat u van deze interferentie geen last meer hebt.	—
	Er kan niet automatisch worden afgestemd op het gewenste station.	Het signaal is te zwak.	Probeer een hoogwaardige richtingsgevoelige FM-antenne te gebruiken.	13
Stem handmatig af.			24	
FM/AM	NO PRESETS wordt weergegeven.	Er zijn geen voorkeuzestations geregistreerd.	Registreer stations waarnaar u wilt luisteren als voorkeuzestations.	24
AM	Er kan niet automatisch worden afgestemd op het gewenste station.	Het signaal is te zwak of de antenne-aansluitingen zitten los.	Zet de AM-antenne-aansluitingen vast en richt het zodat het de beste ontvangst levert.	—
			Stem handmatig af.	24
	Automatische voorkeuzestation werkt niet.	Automatische voorkeuzestations zijn niet beschikbaar voor AM.	Gebruik handmatige voorkeuzestations.	25
	U hoort doorlopend gekraak en gesis.	Deze geluiden kunnen het gevolg zijn van bliksem, tl-verlichting, motoren, thermostaten en andere elektrische apparatuur.	Probeer een buitenantenne en een goede aarding te gebruiken. Dit kan in sommige gevallen helpen, maar het blijft moeilijk om alle storingsbronnen te elimineren.	—
	U hoort gezoem en gefluit.	Er wordt in de buurt van het toestel een tv gebruikt.	Zet het toestel verder bij de tv vandaan.	—

■ Bluetooth

Probleem	Oorzaak	Oplossing	Zie pagina
Een Bluetooth-verbinding kan niet tot stand worden gebracht.	De <i>Bluetooth</i> -functie van het toestel is uitgeschakeld.	Schakel de <i>Bluetooth</i> -functie in via het menu "Setup".	46
	Een ander <i>Bluetooth</i> -apparaat is al verbonden met het toestel.	Beëindig de huidige <i>Bluetooth</i> -verbinding en breng dan een nieuwe verbinding tot stand.	46
	Het toestel en het <i>Bluetooth</i> -apparaat zijn te ver van elkaar verwijderd.	Plaats het <i>Bluetooth</i> -apparaat dichterbij het toestel.	—
	Er is in de buurt een apparaat (zoals een magnetronoven en draadloze LAN) dat signalen uitzendt in de 2,4GHz-frequentieband.	Zet het toestel uit de buurt van het apparaat.	—
	Het <i>Bluetooth</i> -apparaat ondersteunt A2DP niet.	Gebruik een <i>Bluetooth</i> -apparaat dat A2DP ondersteunt.	—
	Aangezien dit toestel met meer dan 20 <i>Bluetooth</i> -apparaten is gekoppeld, zijn de koppelingsgegevens verwijderd.	Probeer opnieuw te koppelen. U kunt dit toestel koppelen met maximaal 20 <i>Bluetooth</i> -apparaten voor ontvangst en verzending. Zodra het 21e apparaat wordt geregistreerd, worden de laatst gebruikte koppelingsgegevens verwijderd.	28
Er wordt geen geluid geproduceerd of het geluid wordt onderbroken tijdens het afspelen.	Het volume van het <i>Bluetooth</i> -apparaat is te laag ingesteld.	Zet het volume van het <i>Bluetooth</i> -apparaat hoger.	—
	Het <i>Bluetooth</i> -apparaat is niet ingesteld om audiosignalen naar het toestel te verzenden.	Wijzig de audio-uitvoer van het <i>Bluetooth</i> -apparaat naar het toestel.	—
	De <i>Bluetooth</i> -verbinding is beëindigd.	Breng opnieuw een <i>Bluetooth</i> -verbinding tot stand tussen het <i>Bluetooth</i> -apparaat en het toestel.	28
	Het toestel en het <i>Bluetooth</i> -apparaat zijn te ver van elkaar verwijderd.	Plaats het <i>Bluetooth</i> -apparaat dichterbij het toestel.	—
	Er is in de buurt een apparaat (zoals een magnetronoven en draadloze LAN) dat signalen uitzendt in de 2,4GHz-frequentieband.	Zet het toestel uit de buurt van het apparaat.	—

■ USB en netwerk

Probleem	Oorzaak	Oplossing	Zie pagina
Het toestel detecteert het USB-apparaat niet.	Het USB-apparaat is niet goed aangesloten op de USB-aansluiting.	Zet het toestel uit, sluit het USB-apparaat opnieuw aan en zet het toestel weer aan.	—
	Het bestandssysteem van het USB-apparaat is niet FAT16 of FAT32.	Gebruik een USB-apparaat met de FAT16- of FAT32-indeling.	—
Mappen en bestanden op het USB-apparaat kunnen niet worden weergegeven.	De gegevens op het USB-apparaat zijn beveiligd met de codering.	Gebruik een USB-apparaat zonder coderingsfunctie.	—
De netwerkfunctie werkt niet.	De netwerkparameters (IP-adres) zijn niet correct verkregen.	Schakel de DHCP-serverfunctie in op uw router en stel "DHCP" in het menu "Setup" in op "On" op het toestel. Als u de netwerkparameters handmatig wilt configureren, dient u na te gaan of u een IP-adres gebruikt dat niet door andere netwerkapparaten in het netwerk wordt gebruikt.	45
Het toestel kan geen verbinding maken met het internet via een draadloze router (toegangspunt).	De draadloze router (toegangspunt) is uitgeschakeld.	Schakel de draadloze router (toegangspunt) in.	—
	Het toestel en de draadloze router (toegangspunt) staan te ver uit elkaar.	Plaats het toestel en de draadloze router (toegangspunt) dicht bij elkaar.	—
	Er is een obstakel tussen het toestel en de draadloze router (toegangspunt).	Verplaats het toestel en de draadloze router (toegangspunt) naar een locatie waar er geen obstakels tussen ze zijn.	—
Draadloze netwerk is niet gevonden.	Magnetronovens of andere draadloze apparaten in uw omgeving kunnen de draadloze communicatie verstoren.	Zet deze apparaten uit.	—
	De toegang tot het netwerk wordt beperkt door de firewallinstellingen van de draadloze router (toegangspunt).	Controleer de firewallinstelling van de draadloze router (toegangspunt).	—
Het toestel detecteert de pc niet.	De instelling voor het delen van media is onjuist.	Configureer de instelling voor delen en selecteer het toestel als een apparaat waarmee muziekinhoud wordt gedeeld.	30
	Bepaalde beveiligingssoftware op uw pc blokkeert de toegang van het toestel tot de pc.	Controleer de instellingen van de beveiligingssoftware op uw pc.	—
	Het toestel en de pc bevinden zich niet in hetzelfde netwerk.	Controleer de netwerkverbindingen en de instellingen van uw router en verbind vervolgens het toestel en de pc met hetzelfde netwerk.	14
De bestanden op de mediaserver (PC's/ NAS) kunnen niet worden weergegeven of geopend.	De bestanden worden niet ondersteund door het toestel of de mediaserver.	Gebruik een bestandsindeling die wordt ondersteund door het toestel en de mediaserver. Raadpleeg "Muziek afspelen van mediaservers (pc's/NAS)" voor meer informatie over de bestandsindelingen die door het toestel worden ondersteund.	30
De internetradio kan niet worden afgespeeld.	Het geselecteerde internetradiostation is momenteel niet beschikbaar.	Mogelijk is er een probleem met het radiostation of is de dienst afgeschaft. Probeer het station later of selecteer een andere.	—
	Het geselecteerde internetradiostation zendt momenteel stilte uit.	Sommige internetradiostations zenden op bepaalde tijdstippen van de dag stilte uit. Probeer het station later of selecteer een andere.	—
	De toegang tot het netwerk wordt verhinderd door de firewallinstellingen van uw netwerkapparaten (zoals de router).	Controleer de firewallinstellingen van de netwerkapparaten. De internetradio kan alleen afgespeeld worden via de poort die toegewezen wordt door elk radiostation. Het poortnummer varieert afhankelijk van het radiostation.	—

Probleem	Oorzaak	Oplossing	Zie pagina
De iPod herkent het toestel niet als AirPlay wordt gebruikt.	Het toestel is aangesloten op een meervoudige-SSID-router.	Toegang tot de router kan zijn beperkt door de netwerkscheidingsfunctie op de router. Sluit de iPod aan op de SSID die toegang kan verkrijgen tot het toestel.	—
De update van de firmware via het netwerk is mislukt.	Afhankelijk van de toestand van het netwerk, is het misschien niet mogelijk.	Probeer de firmware opnieuw bij te werken via het netwerk of gebruik een USB-geheugenapparaat.	49

■ Afstandsbediening

Probleem	Oorzaak	Oplossing	Zie pagina
De afstandsbediening werkt niet correct.	Verkeerde afstand of hoek.	De afstandsbediening werkt binnen een maximaal bereik van 6 m en binnen een hoek van 30 graden ten opzichte van het voorpaneel.	10
	Direct zonlicht of sterke verlichting (van fluorescentielampen met een voorschakelapparaat, enz.) valt op de afstandsbedieningssensor van dit toestel.	Verplaats het toestel.	—
	De batterijen raken leeg.	Vervang alle batterijen.	—

Foutindicaties op display voorpaneel

Bericht	Oorzaak	Oplossing
Access denied	Toegang tot de pc is niet toegestaan.	Configureer de instelling voor delen en selecteer het toestel als een apparaat waarmee muziekinhoud wordt gedeeld (p. 30).
Access error	Het toestel heeft geen toegang tot het USB-apparaat.	Zet het toestel uit en sluit het USB-apparaat opnieuw aan. Als dit het probleem niet verhelpt, probeer dan een ander USB-apparaat.
	Het toestel heeft geen toegang tot de iPod.	Schakel de iPod uit en opnieuw in.
	De aangesloten iPod wordt niet ondersteund door het toestel.	Gebruik een iPod die door het toestel wordt ondersteund (p. 39).
	Er is een probleem met het signaalpad van het netwerk naar het toestel.	Controleer of de router en modem zijn ingeschakeld. Controleer de verbinding tussen het toestel en de router (of hub) (p. 14).
Check SP Wires	De luidsprekerkabels geven kortsluiting.	Draai de blootliggende draden van de kabels stevig in elkaar en sluit ze correct aan op het toestel en de luidsprekers.
No content	De geselecteerde map bevat geen afspeelbare bestanden.	Selecteer een map met bestanden die door het toestel worden ondersteund.
Please wait	Het toestel bereidt zich voor op verbinding met het netwerk.	Wacht tot het bericht verdwijnt. Als het bericht langer dan 3 minuten blijft, schakelt u het toestel uit en weer in.
Unable to play	Het toestel kan om onbekende redenen de op uw iPod opgeslagen nummers niet weergeven.	Controleer de nummergegevens. Als de nummergegevens niet kunnen worden weergegeven op de iPod, is het mogelijk dat de nummergegevens of de opslagplaats defect zijn.
	Het toestel kan om bepaalde redenen de nummers die op de pc zijn opgeslagen niet afspelen.	Controleer of de bestandsindeling van de bestanden die u probeert af te spelen door het toestel wordt ondersteund. Zie "Muziek afspelen van mediaservers (pc's/NAS)" (p. 30) voor informatie over de indelingen die door het toestel worden ondersteund. Als het toestel de bestandsindeling ondersteunt maar er toch helemaal geen bestanden kunnen worden afgespeeld, is het mogelijk dat het netwerk overbelast is door zwaar verkeer.
Version error	Update firmware is mislukt.	Werk de firmware opnieuw bij.

Handelsmerken



“Made for iPod” en “Made for iPhone” betekenen dat een elektronisch accessoire specifiek is ontwikkeld voor aansluiting op respectievelijk iPod of iPhone en door de ontwikkelaar is gecertificeerd en voldoet aan de prestatienormen van Apple.

Apple is niet verantwoordelijk voor de werking van dit apparaat of voor het voldoen aan veiligheidseisen en wettelijke normen.

Het gebruik van dit accessoire met iPod of iPhone kan de prestatie van draadloze functies beïnvloeden.

AirPlay, iPhone, iPod, iPod nano, iPod touch en iTunes zijn handelsmerken van Apple Inc., geregistreerd in de V.S. en andere landen.



DLNA™ en DLNA CERTIFIED™ zijn handelsmerken of gedeponeerde handelsmerken van Digital Living Network Alliance. Alle rechten voorbehouden. Ongeautoriseerd gebruik is streng verboden.

Windows™

Windows is een gedeponeerd handelsmerk van Microsoft Corporation in de V.S. en andere landen.

Internet Explorer, Windows Media Audio en Windows Media Player zijn handelsmerken of geregistreerde handelsmerken van Microsoft Corporation in de Verenigde Staten en/of andere landen.

Android™

Android en Google Play zijn handelsmerken van Google Inc.



Het Wi-Fi CERTIFIED Logo is een keurmerk van Wi-Fi Alliance.

Het Wi-Fi Protected Setup Identifier Mark is een merkl van de Wi-Fi Alliance.

Wi-Fi, Wi-Fi Alliance, Wi-Fi CERTIFIED, Wi-Fi Protected Setup, WPA en WPA2 zijn handelsmerken of geregistreerde handelsmerken van Wi-Fi Alliance.



Het *Bluetooth*® woordmerk en logo's zijn gedeponeerde handelsmerken die eigendom zijn van Bluetooth, Inc. en worden door Yamaha Corporation onder licentie gebruikt.

Bluetooth protocol stack (Blue SDK)

Copyright 1999-2014 OpenSynergy GmbH

Alle rechten voorbehouden. Alle ongepubliceerde rechten voorbehouden.

Uitleg over GPL

Dit product gebruikt in sommige gedeelten GPL-/LGPL-opensource software. U hebt alleen het recht om deze opensource code te bemachtigen, dupliceren, wijzigen en opnieuw te verdelen. Raadpleeg voor informatie over GPL-/LGPL-opensource software, over hoe deze te bemachtigen is en over de GPL/LGPL-licentie de Yamaha Corporation-website (<http://download.yamaha.com/sourcecodes/musiccast/>).



MusicCast is een handelsmerk of geregistreerd handelsmerk van Yamaha Corporation.

Technische gegevens

Netwerk

- Ingang: NETWORK x 1 (100Base-TX/10Base-T)
- PC Client Function
- Compatibel met DLNA ver. 1.5
- AirPlay ondersteund
- Internetradio
- Streamingsservice
- Wi-Fi-functie
 - Geschikt voor WPS
 - Geschikt voor delen met iOS-apparaten door draadloze verbinding en USB-verbinding
 - Geschikt voor directe verbinding met mobiel apparaat
 - Beschikbare beveiligingsmethode: WEP, WPA2-PSK (AES), Mixed Mode
 - Radiofrequentieband: 2,4 GHz
 - Draadloosnetwerkstandaard: IEEE 802.11 b/g/n

Bluetooth

- Bronfunctie
 - Dit toestel naar sink-apparaat (bijv. *Bluetooth*-hoofdtelefoon)
 - Ondersteunde codec SBC
- Sink-functie
 - Bronapparaat naar dit toestel (bijv. smartphone/tablet)
 - Ondersteunde codecSBC, AAC
- Mogelijkheid tot afspelen/stoppen vanaf sink-apparaat
- *Bluetooth*-versie Ver. 2.1+EDR
- Ondersteund profiel A2DP, AVRCP
- Draadloos uitgangssignaal *Bluetooth* klasse 2
- Maximale communicatieafstand 10 m zonder storing

USB

- Ingang: USB x 1 (USB2.0)
- Geschikt voor iPod, Mass Storage Class USB Memory
- Huidige opslagcapaciteit: 1,0 A

Audio

- Minimaal RMS-uitvoervermogen
 - (20 Hz tot 20 kHz, 0,04% THD, 8 Ω) 80 W + 80 W
- Dynamisch vermogen per kanaal (IHF) (8/6/4/2 Ω)
 - 105/125/150/178 W
- Maximaal vermogen per kanaal (1 kHz, 0,7% THD, 4 Ω)
 - [Modellen uit V.K. en Europa] 105 W
- IEC-vermogen (1 kHz, 0,04% THD, 8 Ω)
 - [Modellen uit V.K. en Europa] 84 W
- Stroombandbreedte (main L/R)
 - (0,06 % THD 40,0 W, 8Ω) 10 Hz tot 50 kHz
- Dempfactor (SPEAKERS A)
 - 1 kHz, 8 Ω 150 of meer
- Maximaal effectief uitgangsvermogen (JEITA)
 - (1 kHz, 10% THD, 8 Ω)
 - [Modellen voor Azië en algemene modellen] 115 W
- Ingangsgevoeligheid/ingangsimpedantie
 - PHONO (MM) 3,5 mV/47 kΩ
 - CD, etc. 200 mV/47 kΩ
- Maximaal ingangssignaal
 - PHONO (MM) (1 kHz, 0,003% THD) 60 mV of meer
 - CD, etc. (1 kHz, 0,5% THD) 2,2 V of meer
- Uitgangsniveau/uitgangsimpedantie
 - CD, etc. (ingang 1 kHz, 200 mV)
 - OUT 200 mV/1,1 kΩ
 - SUBWOOFER PRE OUT 4,0 V / 1,2 kΩ
 - (cut-off frequency) 90 Hz
 - PHONES (8 Ω load) 410 mV/470 Ω
- Frequentierespons
 - CD, etc. (20 Hz tot 20 kHz) 0 ± 0,5 dB
 - CD, etc. (10 Hz tot 100 kHz, PURE DIRECT on) 0 ± 1,0 dB
- RIAA equalizatie-afwijking
 - PHONO (MM) ± 0,5 dB

- Totale harmonische vervorming
 - PHONO (MM) naar OUT
 - (20 Hz tot 20 kHz, 3 V) 0,025% of minder
 - CD, etc. tot SPEAKERS
 - (20 Hz tot 20 kHz, 40,0 W, 8 Ω) 0,015% of minder
- Signaal-ruis-verhouding (IHF-A-netwerk)
 - PHONO (MM) (ingang kortgesloten, 5 mV) 87 dB of meer
 - CD, etc. (ingang kortgesloten, 200 mV) 100 dB of meer
- Overblijvende ruis (IHF-A-netwerk) 30 μV
- Kanaalscheiding
 - Cd, enz. (5,1 kΩ ingang kortgesloten, 1/10 kHz)
 - 65/50 dB of meer
- Toonregelingskarakteristieken
 - BASS
 - Boost/cut (20 Hz) ± 10 dB
 - Turnover frequency 350 Hz
 - TREBLE
 - Boost/cut (20 kHz) ± 10 dB
 - Turnover frequency 3,5 kHz
- Continuïes loudness-bediening
 - Attenuation 1 kHz -30 dB
- Gain tracking error (+16,5 tot -80 dB) 0,5 dB of minder
- Digitale ingang (OPTICAL/COAXIAL)
 - Ondersteunde audio samplerate 32/44,1/48/88,2/96/176,4/192 kHz

FM

- Afstembereik
 - [Modellen voor de VS en Canada] 87,5 tot 107,9 MHz
 - [Model voor Azië en algemeen model]
 - 87,5/87,50 tot 108,0/108,00 MHz
 - [Modellen voor VK, Europa, Korea, Australië]
 - 87,50 tot 108,00 MHz
- 50 dB dempingsgevoeligheid (IHF, 1 kHz, 100% MOD.)
 - Mono 3,0 μV (20,8 dBf)
- Signaal-ruisverhouding (IHF)
 - Mono/stereo 65 dB/64 dB
- Harmonische vervorming (1 kHz)
 - Mono/stereo 0,5%/0,6%
- Antenne-aansluiting 75 W onevenwichtig

AM

- Afstembereik
 - [Modellen voor de VS en Canada] 530 tot 1710 kHz
 - [Model voor Azië en algemeen model]
 - 530/531 tot 1710/1611 kHz
 - [Modellen voor VK, Europa, Korea, Australië] 531 tot 1611 kHz

Algemeen

- Voeding
 - [Modellen voor de VS en Canada] 120 V, 60 Hz wisselstroom
 - [Algemeen model] 110-120/220-240 V, 50/60 Hz wisselstroom
 - [Modellen voor Korea] 220 V, 60 Hz wisselstroom
 - [Model voor Australië] 240 V, 50 Hz wisselstroom
 - [Modellen voor het VK en Europa] 230 V, 50 Hz wisselstroom
 - [Model voor Azië] 220-240 V, 50/60 Hz wisselstroom
- Stroomverbruik 190 W
- Uit-modus 0,1 W
- Stand-by-stroomverbruik (referentiegegevens) 0,1 W
- Network Standby aan
 - Bekabeld 1,7 W
 - Draadloos (Wi-Fi/Wireless Direct/*Bluetooth*) 1,8 W/1,9 W/1,6 W
- Maximaal stroomverbruik (1 kHz, 8 Ω, 10% THD)
 - [Modellen voor VK, Australië, Azië en algemene modellen]
 - 380 W
- Afmetingen (B × H × D) 435 × 151 × 392 mm
- Gewicht 9,8 kg

* Technische gegevens kunnen zonder kennisgeving worden gewijzigd.

Index

A	
Aansluiting audioapparaten.....	11
Aansluiting luidsprekerkabel.....	12
Aansluiting luidsprekers.....	12
Aansluiting netsnoer.....	14
Achterpaneel (bediening en functies).....	8
Afspelen (AirPlay).....	35
Afspelen (FM/AM-radio).....	24
Afspelen (iPod).....	39
Afspelen (pc/NAS).....	30
Afspelen (USB).....	37
Afspelen herhalen (iPod).....	40
Afspelen herhalen (pc/NAS).....	32
Afspelen herhalen (USB).....	38
Afstandsbediening (bediening en functies).....	9
Afstandsbediening-ID.....	48
AirPlay.....	35
AM-antenne-aansluiting.....	13
AM-radio luisteren.....	24
ANTENNA-aansluitingen.....	13
Audio Receive (Bluetooth, menu Setup).....	46
Audio Send (Bluetooth, menu Setup).....	46
Audiobestandsindeling (pc/NAS).....	30
Audiobestandsindeling (USB).....	37
Audio-ontvangst (Bluetooth).....	46
Audioverzending (Bluetooth).....	46
Auto Power Standby.....	47
Auto Preset (FM-radio).....	24
Auto Preset (menu Option).....	24
AutoPowerStdby (menu Setup).....	47
B	
BALANCE-bediening.....	22
Basisafspeling.....	21
BASS-bediening.....	22
Batterijen.....	10
Bekabelde aansluiting (netwerk).....	14
Bluetooth.....	28
Bluetooth (menu Setup).....	46
Bluetooth Standby.....	46
Bluetooth-indicator.....	7
Bookmark (internetradio).....	34
C	
CD-aansluitingen.....	11
CD-ingangen.....	8
Clear Preset (menu Option).....	26
Clock Time (Radio Data System).....	27
COAXIAL-aansluitingen.....	8, 11
Connection (Network, menu Setup).....	45
D	
DHCP (Network, menu Setup).....	45
Digital Media Controller.....	45
DIMMER.....	5
DISPLAY.....	41
DLNA.....	30
DMC Control (Network, menu Setup).....	45
Draadloze accessoireconfiguratie.....	16
Draadloze antenne.....	8
Draadloze antenne (Wi-Fi).....	14
Draadloze verbinding (Bluetooth).....	28
Draadloze verbinding (netwerk).....	16, 17, 18, 19
Draadloze Wi-Fi-verbindinginstelling delen (iOS-apparaat).....	16
Dubbel bedrade.....	12
E	
ECO Mode (menu Setup).....	47
Energiebesparende modus.....	47
F	
Firmware bijwerken.....	46, 49, 50
Firmware-versie.....	46, 49
FM Mode.....	24
FM-antenne-aansluiting.....	13
FM-radio luisteren.....	24
Foutindicatie56.....	57
H	
Handmatige netwerkinstelling.....	18
hoofdtelefoon.....	6
I	
Informatiewisseling (display voorpaneel).....	41
Information (Network, menu Setup).....	45
INIT (menu ADVANCED SETUP).....	48
Initial Volume (menu Setup).....	47
Initial volume-instelling.....	47
Initialiseren.....	48
INPUT-selector.....	21
Instelling media delen.....	30
Internetradio (vTuner).....	33
IP Address (Network, menu Setup).....	45
IP-adresinstelling.....	45
iPod-inhoud weergeven (AirPlay).....	35
iPod-inhoud weergeven (USB).....	39
iTunes-inhoud weergeven (AirPlay).....	35
K	
Koppelen (Bluetooth).....	28
L	
LINE-aansluitingen.....	8, 11
LOUDNESS-bediening.....	22
Luidsprekerbalans.....	22
Luidsprekerimpedantie.....	48
Luidsprekerindicators7.....	7
Luidsprekerselectie.....	21
M	
MANUAL (Wireless, menu Setup).....	18
Max Volume (menu Setup).....	47

Max volume-instelling.....	47	SHUFFLE (USB).....	38
MEMORY.....	25, 26, 42	Shuffle van afspelen (iPod).....	40
menu ADVANCED SETUP.....	48	Shuffle van afspelen (pc/NAS).....	32
menu Option.....	43	Shuffle van afspelen (USB).....	38
menu Setup.....	44	Signaalkeuzetoetsen.....	21
Mono (FM-radio).....	24	Signaalsterkte-indicator.....	7
Mono-ontvangst (FM-radio).....	24	Signal Info. (menu Option).....	43
MusicCast CONTROLLER.....	3	Slaaptimer.....	23
N			
NAS (Network Attached Storage)-aansluiting.....	14	SLEEP-indicator.....	23
NAS-inhoud.....	30	SP IMP. (menu ADVANCED SETUP).....	48
Net Radio.....	33	SPEAKERS A/B.....	21
Netwerkaansluiting (bekabeld).....	14	SSID (Wireless Direct, menu Setup).....	19
Netwerkinformatie.....	45	SSID (Wireless, menu Setup).....	18
Netwerkkabel.....	14	Standby (Bluetooth, menu Setup).....	46
Netwerkverbinding.....	15, 20	Standby (Network, menu Setup).....	45
Netwerkverbinding (draadloos LAN).....	16, 17, 18, 19	STATUS (Information, menu Setup).....	20
Netwerkverbinding (menu Setup).....	45	Stereo (FM-radio).....	24
Netwerkverbindingstatus.....	20	SUBWOOFER PRE OUT-aansluitingen.....	8, 11
Network (menu Setup).....	45	System ID.....	46
Network Name (Network, menu Setup).....	46	T	
Network Standby.....	45	Tone Control.....	22
NIEUWE FW beschikbaar.....	50	TREBLE-bediening.....	22
O			
OPTICAL-aansluitingen.....	8, 11	U	
OPTIE.....	43	UPDATE (menu ADVANCED SETUP).....	49
P			
Pc-inhoud.....	30	Update (Network, menu Setup).....	46
Pc-verbinding.....	14	USB.....	37
Perform Update.....	46	USB (iPod).....	39
PHONES-aansluiting.....	6	USB-inhoud weergeven.....	37
PHONO-aansluitingen.....	8, 11	V	
Preset.....	42	Verbinding (Bluetooth).....	28
Preset (netwerk).....	42	Verbinding (iPod).....	39
Presetfunctie.....	42	Verbinding (USB).....	37
Program Service (Radio Data System).....	27	Verbindingsmethode (netwerk).....	45
Program Type (Radio Data System).....	27	VERSION (menu ADVANCED SETUP).....	49
R			
Radio Data System (FM radio).....	27	Version (Network, menu Setup).....	46
Radio Data System information.....	27	Vol. Interlock (menu Option).....	43
Radio Text (Radio Data System).....	27	Volume Interlock (menu Option).....	43
REMOTE ID (menu ADVANCED SETUP).....	48	Volume Trim (menu Option).....	43
REPEAT (iPod).....	40	Volumebesturing.....	21
REPEAT (PC/NAS).....	32	Voorkeuze (FM/AM-radio).....	25, 26
REPEAT (USB).....	38	Voorpaneel (bediening en functies).....	5, 7
S			
Security (Wireless Direct, menu Setup).....	19	W	
Security (Wireless, menu Setup).....	18	WAC.....	16
Security Key (Wireless Direct, menu Setup).....	19	Weergeven (Bluetooth).....	28
Security Key (Wireless, menu Setup).....	18	Weergeven (internetradio).....	33
Server.....	30	Wi-Fi-indicator.....	7
Serveraansluiting.....	14	Wired (Network, menu Setup).....	45
SETUP.....	44	Wireless (Network, menu Setup).....	45
SHUFFLE (iPod).....	40	Wireless (WAC) (Wireless, menu Setup).....	16
SHUFFLE (PC/NAS).....	32	Wireless Direct.....	19
		WirelessDirect (Network, menu Setup).....	45
		WPS (Wireless, menu Setup).....	17
		WPSWPS-drukknopconfiguratie.....	17

Предупреждение: Внимательно изучите это перед использованием аппарата.

- 1 Для обеспечения наилучшего результата, пожалуйста, внимательно изучите данную инструкцию. Храните ее в безопасном месте для будущих справок.
- 2 Данную систему следует устанавливать в хорошо проветриваемых, прохладных, сухих, чистых местах, не подвергающихся прямому воздействию солнечных лучей, вдали от источников тепла, вибрации, пыли, влажности и/или холода. Для надлежащей вентиляции необходимо обеспечить следующие минимальные просветы.
Сверху: 30 см
Сзади: 20 см
По сторонам: 20 см
- 3 Во избежание шумов и помех, данный аппарат следует размещать на некотором расстоянии от других электрических приборов, двигателей, или трансформаторов.
- 4 Во избежание накопления влаги внутри данного аппарата, что может вызвать электрошок, пожар, привести к поломке данного аппарата, и/или представлять угрозу жизни, не следует размещать данный аппарат в среде, подверженной резким изменениям температуры с холодной на жаркую, или в среде с повышенной влажностью (например, в комнате с увлажнителем воздуха).
- 5 Не устанавливайте данный аппарат в местах, где есть риск падения других посторонних объектов на данный аппарат, и/или где данный аппарат может подвергнуться попаданию капель или брызгов жидкостей. На крышке данного аппарата, не следует располагать:
 - Другие компоненты, так как это может привести к поломке и/или отпечиванию поверхности данного аппарата.
 - Горящие объекты (например, свечи), так как это может привести к пожару, поломке данного аппарата, и/или представлять угрозу жизни.
 - Емкости с жидкостями, так как при их падении, жидкости могут вызвать поражение пользователя электрическим током и/или привести к поломке данного аппарата.
- 6 Во избежание прерывания охлаждения данного аппарата, не следует покрывать данный аппарат газетой, скатертью, занавеской и т.д. Повышение температуры внутри данного аппарата может привести к пожару, поломке данного аппарата, и/или представлять угрозу жизни.
- 7 Пока все соединения не завершены, не следует подключать данный аппарат к розетке.
- 8 Не используйте данный аппарат, установив его верхней стороной вниз. Это может привести к перегреву и возможной поломке.
- 9 Не применяйте силу по отношению к переключателям, ручкам и/или проводам.
- 10 При отсоединении силового кабеля питания от розетки, вытягивайте его, удерживая за вилку; ни в коем случае не тяните кабель.
- 11 Не применяйте различные химические составы для очистки данного аппарата; это может привести к разрушению покрывающего слоя. Используйте чистую сухую ткань.
- 12 Используйте данный аппарат с соблюдением напряжения, указанном на данном аппарате. Использование данного аппарата при более высоком напряжении, превышающем указанное, является опасным, и может стать причиной пожара, поломки данного аппарата, и/или представлять угрозу жизни. Yamaha не несет ответственности за любую поломку или ущерб вследствие использования данного аппарата при напряжении, не соответствующем указанному напряжению.
- 13 Во избежание поломки от молнии, силовой кабель должен быть отсоединен от розетки или аппарата во время грозы.
- 14 Не пробуйте модифицировать или починить данный аппарат. При необходимости, свяжитесь с квалифицированным сервис центром Yamaha. Корпус аппарата не должен открываться ни в коем случае.
- 15 Если вы не собираетесь использовать данный аппарат в течение продолжительного промежутка времени (например, во время отпуска), отключите силовой кабель переменного тока от розетки.
- 16 Перед тем, как прийти к заключению о поломке данного аппарата, обязательно изучите раздел “Поиск и устранение неисправностей” в инструкции по эксплуатации, где описаны часто встречающиеся ошибки во время использования.
- 17 Перед перемещением данного аппарата, нажмите кнопку Φ вниз для отключения данного аппарата, и затем отсоедините силовой кабель переменного тока от розетки переменного тока.
- 18 При внезапном изменении окружающей температуры образовывается конденсация. Отсоедините силовой кабель питания от сети и не пользуйтесь аппаратом.
- 19 Аппарат может нагреваться при его продолжительном использовании. Отключите систему, затем дайте аппарату остыть.
- 20 Данный аппарат следует устанавливать возле розетки переменного тока, куда можно свободно протянуть силовой кабель.
- 21 Батарейки не должны подвергаться нагреву от солнечных лучей, огня или похожих источников. Батарейки следует утилизировать в соответствии с местными нормами.
- 22 Излишнее звуковое давление от внутриушных телефонов и наушников может привести к потере слуха.

Данный аппарат считается не отключенным от источника переменного тока все то время, пока он подключен к розетке, даже если данный аппарат находится в выключенном положении через Φ . Данное положение является режимом ожидания. В этом режиме электропотребление данного аппарата снижается до минимума.

ПРЕДУПРЕЖДЕНИЕ

ВО ИЗБЕЖАНИЕ ПОЖАРА ИЛИ УДАРА ЭЛЕКТРИЧЕСКИМ ТОКОМ НЕ ПОДВЕРГАЙТЕ ДАННЫЙ АППАРАТ ВОЗДЕЙСТВИЯМ ДОЖДЯ ИЛИ ВЛАГИ.

Не используйте это устройство ближе, чем в 22 см от людей с имплантированным кардиостимулятором или дефибриллятором.



Эту наклейку необходимо использовать для аппарата, у которого во время работы может нагреваться верхняя крышка.

■ Примечания о пульте ДУ и батарейках

- Избегайте попадания воды или других жидкостей на пульт ДУ.
- Не роняйте пульт ДУ.
- Не храните и не оставляйте пульт ДУ в таких местах:
 - с высокой влажностью, например, рядом с ванной;
 - с высокой температурой, например, рядом с обогревателем или печью;
 - с очень низкими температурами;
 - с большой концентрацией пыли.
- Вставьте батарейки в соответствии с метками полярности (+ и -).
- При уменьшении рабочего диапазона пульта ДУ замените все батарейки.
- Если батарейки разрядятся, немедленно извлеките их из пульта ДУ, чтобы избежать взрыва или утечки кислоты.
- Обнаружив утечку жидкости на батарейках, немедленно избавьтесь от таких батареек, ни в коем случае не прикасаясь к вытекшему веществу. Если вытекшее вещество попало на кожу, в глаза или рот, промойте место попадания водой и немедленно обратитесь к врачу. Перед установкой новых батареек тщательно очистите отсек для батареек.
- Не используйте старые батарейки вместе с новыми. Это может привести к сокращению срока службы новых батареек или к протеканию старых батареек.
- Не используйте различные типы батареек одновременно (например, щелочные и марганцевые). Внимательно прочтите указания на упаковке, поскольку разные типы батареек могут иметь одинаковую форму и цвет.
- Перед установкой новых батареек начисто протрите отсек для батареек.
- Храните батарейки в не доступном для детей месте. Батарейки могут быть опасны, если ребенок положит их в рот.
- Если батарейки становятся старыми, рабочий диапазон пульта ДУ значительно сокращается. Если это происходит, замените батарейки на новые как можно скорее.
- Если вы планируете не использовать аппарат в течение долгого периода времени, выньте батарейки из аппарата. В противном случае, батарейки будут полностью разряжены, что может привести к утечке жидкого вещества батарейки и повредить аппарат.
- Не выбрасывайте батарейки вместе с общими бытовыми отходами. Утилизируйте их правильно в соответствии с местным законодательством.

Информация для пользователей по сбору и утилизации старой аппаратуры и использованных батареек



Эти знаки на аппаратуре, упаковках и в сопроводительных документах указывают на то, что подержанные электрические и электронные приборы и батарейки не должны выбрасываться вместе с обычным домашним мусором.



Для правильной обработки, хранения и утилизации старой аппаратуры и использованных батареек, пожалуйста сдавайте их в соответствующие сборные пункты, согласно вашему национальному законодательству и директив 2002/96/ЕС и 2006/66/ЕС.



При надлежащей утилизации этих товаров и батареек, вы помогаете сохранять ценные ресурсы и предотвращать вредное влияние на здоровье людей и окружающую среду, которое может возникнуть из-за несоответствующего обращения с отходами.

Pb

За более подробной информацией о сборе и утилизации старых телевизоров и батареек, пожалуйста обращайтесь в вашу локальную администрацию, в ваш приёмный пункт или в магазин где вы приобрели эти товары.

[Информация по утилизации в других странах за пределами Европейского Союза]

Эти знаки действительны только на территории Европейского Союза. Если вы хотите избавиться от этих предметов, пожалуйста обратитесь в вашу локальную администрацию или продавцу и спросите о правильном способе утилизации.

Обратите внимание на знак для батареек (два знака на задней стороне):

Этот знак может использоваться в комбинации со знаком указывающим о содержании химикалий. В этом случае это удовлетворяет требованиям установленным Директивой по использованию химикалий.

Мы, компания Yamaha Music Europe GmbH, объявляем, что это устройство соответствует основным требованиям и другим важным положениям Директивы 1999/5/ЕС.

Yamaha Music Europe GmbH
Siemensstr. 22-34 25462 Rellingens, Germany
Tel: +49-4101-303-0



Bluetooth

- *Bluetooth* — это технология для беспроводной связи между устройствами в области около 10 метров с передачей сигналов с частотой 2,4 ГГц, эту частотную полосу можно использовать без лицензии.

Использование связи Bluetooth

- Полоса 2,4 ГГц, которая используется совместимыми устройствами *Bluetooth*, является радиодиапазоном, совместно используемым различными типами оборудования. Хотя совместимые устройства *Bluetooth* используют технологию, минимизирующую влияние других компонентов, использующих ту же радиочастоту, такое влияние может снизить скорость или расстояние связи и в некоторых случаях помешать связи.
- Скорость передачи сигнала и расстояние возможной связи различаются в зависимости от расстояния между устройствами, наличия преград, радиоволн и типа оборудования.
- Компания Yamaha не гарантирует беспроводную связь в любых случаях между данным аппаратом и совместимыми устройствами *Bluetooth*.

Содержание

ВВЕДЕНИЕ

Предназначение аппарата	2
Источники, которые можно воспроизводить с помощью этого аппарата	2
Управление полезными приложениями (MusicCast CONTROLLER)	3
Прилагаемые принадлежности	4
Элементы управления и функции	5
Передняя панель	5
Дисплей передней панели	7
Задняя панель	8
Пульт ДУ	9

ПОДГОТОВКА

Подключения	11
Подключение колонок	12
Подключение антенн диапазона FM и AM	13
Подключение сетевого кабеля	14
Подготовка антенны беспроводной связи	14
Подключение кабеля питания	14
Подключение к сети	15
Настройка совместного использования устройства iOS	16
Использование конфигурации кнопки WPS	17
Установка беспроводного сетевого подключения вручную	18
Подключение мобильного устройства к аппарату напрямую (Wireless Direct)	19
Проверка статуса сетевого подключения	20

ОСНОВНЫЕ ФУНКЦИИ

Воспроизведение	21
Воспроизведение звука источника	21
Использование таймера спящего режима	23
Прослушивание FM/AM-радио	24
Настройка FM/AM-радио	24
Автоматическая настройка предустановок (только для станций в диапазоне FM)	24
Ручная настройка предустановок	25
Вызов предустановленной станции	26
Удаление станции из списка предустановок	26
Настройка Radio Data System	27
Воспроизведение музыки с помощью Bluetooth	28
Подключение устройства Bluetooth (спаривание)	28
Воспроизведение содержимого устройства Bluetooth	28
Отключение соединения Bluetooth	29
Воспроизведение музыки на медиа-серверах (ПК/NAS)	30
Настройка общего доступа к музыкальным файлам	30
Воспроизведение музыкального контента на ПК	31
Прослушивание Интернет-радио	33
Сохранение избранных Интернет-радиостанций (закладки)	34

Воспроизведение музыки iPod/iTunes по сети (AirPlay)	35
Воспроизведение музыкального контента с iPod/iTunes	35
Воспроизведение музыки на запоминающем устройстве USB	37
Подключение запоминающего устройства USB	37
Воспроизведение содержимого запоминающего устройства USB	37
Воспроизведение музыки с iPod	39
Подключение устройства iPod	39
Воспроизведение содержимого iPod	39
Переключение информации на дисплее передней панели	41
Сохранение текущей воспроизводимой песни/ радиостанции (функция предустановки)	42
Сохранение в качестве предустановки	42
Вызов предустановки	42

ДОПОЛНИТЕЛЬНЫЕ ФУНКЦИИ

Настройка параметров воспроизведения для различных источников воспроизведения (меню Option)	43
Элементы меню Option	43
Настройка различных функций (меню Setup)	44
Элементы меню Setup	44
Network	45
Bluetooth	46
Max Volume	47
Initial Volume	47
AutoPowerStdy (Auto Power Standby)	47
ECO Mode	47
Настройка системных параметров (меню ADVANCED SETUP)	48
Элементы меню ADVANCED SETUP	48
Изменение значения сопротивления колонок (SP IMP.)	48
Выбор идентификационного кода пульта ДУ (REMOTE ID)	48
Восстановление настроек по умолчанию (INIT)	48
Обновление встроенного программного обеспечения (UPDATE)	49
Проверка версии встроенного программного обеспечения (VERSION)	49
Обновление встроенного программного обеспечения аппарата через сеть	50

ДОПОЛНИТЕЛЬНАЯ ИНФОРМАЦИЯ

Поиск и устранение неисправностей	51
Сообщения об ошибках на дисплее передней панели	57
Товарные знаки	58
Технические характеристики	59
Индекс	60

- Надпись “Примечание” указывает на меры предосторожности при использовании аппарата и ограничения его функций.
- * указывает на дополнительные инструкции по оптимальному использованию.
- Эта инструкция посвящена управлению с помощью пульта ДУ.
- В этом руководстве для обозначения устройств iPod и iPhone используется слово iPod. iPod означает iPod и iPhone, если не указано иное.
- В этом руководстве для обозначения мобильных устройств iOS и Android используется словосочетание “мобильные устройства”. Конкретный тип мобильного устройства указывается в пояснениях при необходимости.

Предназначение аппарата

Данный аппарат представляет собой сетевой ресивер, совместимый с сетевым источником, например, медиа-сервером и мобильным устройством.

Он поддерживает воспроизведение не только с аналоговых источников, таких как CD-проигрыватель, но также с устройств *Bluetooth* и сетевых служб потоковой передачи.

Источники, которые можно воспроизводить с помощью этого аппарата

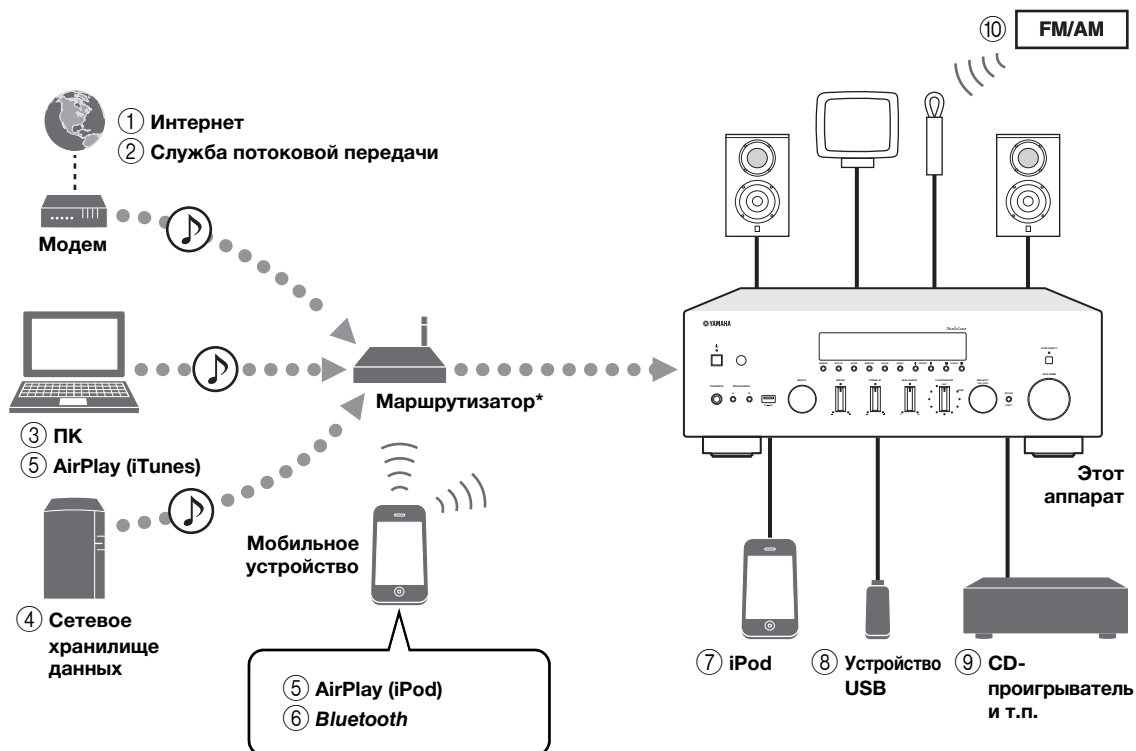

* При использовании мобильного устройства требуется беспроводной маршрутизатор (точка доступа), доступный в продаже.

- ① Воспроизведение Интернет-радио (стр.33)
- ② Воспроизведение службы потоковой передачи (см. приложение по каждой службе.)
- ③ Воспроизведение музыкальных файлов, сохраненных на компьютере (стр.30)
- ④ Воспроизведение музыкальных файлов, сохраненных на устройстве NAS (стр.30)
- ⑤ Воспроизведение музыкальных файлов, сохраненных на устройстве iPod/iTunes, с помощью AirPlay (стр.35)
- ⑥ Воспроизведение аудиосодержимого с устройств *Bluetooth* (стр.28)
- ⑦ Воспроизведение музыкальных файлов, сохраненных на устройстве iPod (стр.39)
- ⑧ Воспроизведение музыкальных файлов, сохраненных на устройстве USB (стр.37)
- ⑨ Воспроизведение содержимого внешнего компонента (стр.11)
- ⑩ Прослушивание FM/AM-радио (стр.24)



Для получения дополнительной информации о подключении внешних устройств см. раздел “Подключения” (стр.11).

Управление полезными приложениями (*MusicCast CONTROLLER*)

Установив бесплатное специальное приложение MusicCast CONTROLLER на мобильном устройстве, можно управлять аппаратом, программировать его или воспроизводить с его помощью службы потоковой передачи. Более подробную информацию можно найти по запросу “MusicCast CONTROLLER” в App Store или Google Play.

■ Возможности MusicCast CONTROLLER

- Основные функции аппарата (включение/режим ожидания, регулировка громкости и выбор источника входного сигнала)
- Воспроизведение песен, хранящихся на компьютерах (серверах)
- Выбор Интернет-радиостанции
- Воспроизведение музыки с мобильных устройств
- Воспроизведение музыки через службу потоковой передачи
- Распределение и прием аудиосигнала между аппаратом и другими поддерживаемыми устройствами Yamaha MusicCast

Подробнее см. в разделе Руководство по установке MusicCast.

Прилагаемые принадлежности

Убедитесь, что в комплект поставки изделия входят следующие принадлежности.

Пульт ДУ

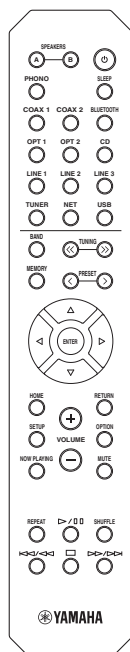

AM-антенна

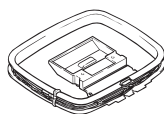

FM-антенна

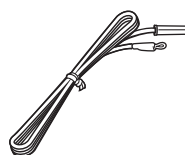

Батарейки (x2)
(AA, R6, UM-3)

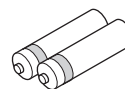

Руководство по установке MusicCast



Элементы управления и функции

Передняя панель

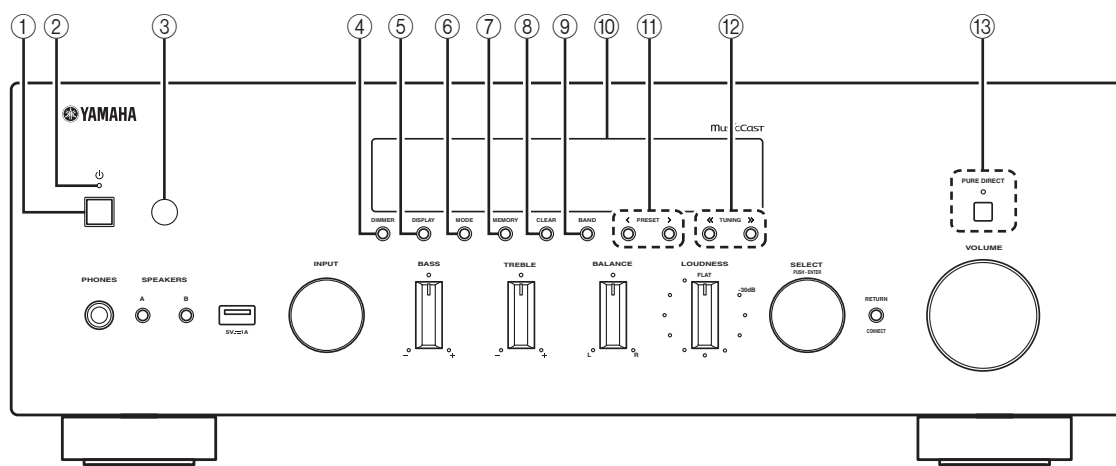

① **⏻ (питание)**

Включение/выключение (переход в режим ожидания) аппарата.

② **Индикатор STANDBY/ON**

Индикация осуществляется описанным ниже образом:
Ярко горит: питание включено
Тускло горит: режим ожидания

Примечание

В режиме ожидания данный аппарат потребляет малое количество энергии для приема инфракрасных сигналов от пульта ДУ.

③ **Сенсор ДУ**

Прием инфракрасных сигналов от пульта дистанционного управления.

④ **DIMMER**

Изменение яркости дисплея фронтальной панели. Многократным нажатием данной кнопки можно выбрать один из 5 уровней яркости.

⑤ **DISPLAY**

Выбор информации, отображаемой на дисплее передней панели (стр.41).

⑥ **MODE**

Установка автоматического стереофонического режима или монофонического режима приема программы в диапазоне FM (стр.24).
Переключение в режимы работы iPod (стр.40).

⑦ **MEMORY**

Сохранение текущей FM/AM-станции в качестве предустановки, если источником входного сигнала выбран TUNER (стр.25).

Сохранение текущей воспроизводимой песни или потоковой станции в качестве предустановки, если источником входного сигнала выбраны NET, USB (кроме iPod) (стр.42).

⑧ **CLEAR**

Удаление предустановленной FM/AM-станции, если источником входного сигнала выбран TUNER (стр.26).

⑨ **BAND**

Переключение между диапазонами FM и AM (стр.24).

⑩ **Дисплей передней панели**

Отображение информации о рабочем состоянии данного аппарата.

⑪ **PRESET </>**

Вызов предустановленной FM/AM-станции (стр.26) или песни/потоковой станции (стр.42).

⑫ **TUNING <</>>**

Выбор частоты настройки, если в качестве источника входного сигнала выбран TUNER (стр.24).

⑬ **PURE DIRECT и индикатор**

Позволяет наслаждаться максимально чистым звуком (стр.21). Если данная функция включена, загорается индикатор и дисплей передней панели выключается.

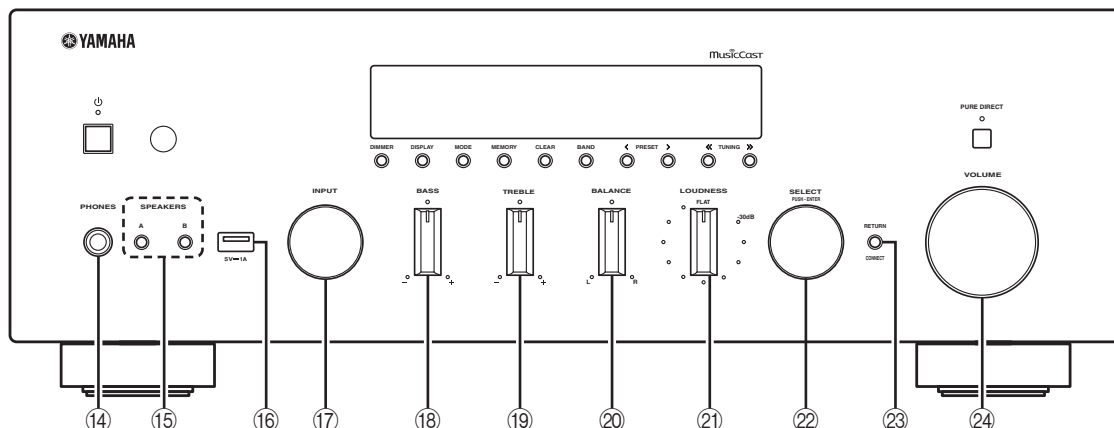

14 Гнездо PHONES

Вывод звука на наушники для индивидуального прослушивания.

15 SPEAKERS A/B

Включение или выключение комплекта динамиков, подключенного к разъемам SPEAKERS A и/или SPEAKERS B на задней панели, каждый раз при нажатии соответствующей кнопки.

16 Гнездо USB

Для подключения запоминающего устройства USB (стр.37) или iPod (стр.39).

17 Селектор INPUT

Выбор источника ввода, который требуется прослушать.

18 Регулятор BASS +/-

Увеличение или уменьшение тембра низких частот. В центральном положении обеспечивается плоская характеристика (стр.22).

19 Регулятор TREBLE +/-

Увеличение или уменьшение тембра высоких частот. В центральном положении обеспечивается плоская характеристика (стр.22).

20 Регулятор BALANCE

Настройка звукового баланса левого и правого динамиков для компенсации разницы громкости, вызванной расположением динамиков или характеристиками комнаты, в которой осуществляется прослушивание (стр.22).

21 Регулятор LOUDNESS

Сохранение полного диапазона тональности при любом уровне громкости, чтобы компенсировать потерю чувствительности человеческого уха к диапазонам высоких и низких частот при низком уровне громкости (стр.22).

22 SELECT/ENTER (поворотный переключатель)

Поверните переключатель, чтобы выбрать числовое значение или настройку, и нажмите на него, чтобы подтвердить выбор.

23 RETURN

Возврат к предыдущему сообщению на дисплее передней панели.

CONNECT

Используется для управления аппаратом с помощью специального приложения MusicCast CONTROLLER для мобильных устройств. Подробнее см. в разделе Руководство по установке MusicCast.

24 Регулятор VOLUME

Увеличение или уменьшение уровня громкости звука.

Дисплей передней панели

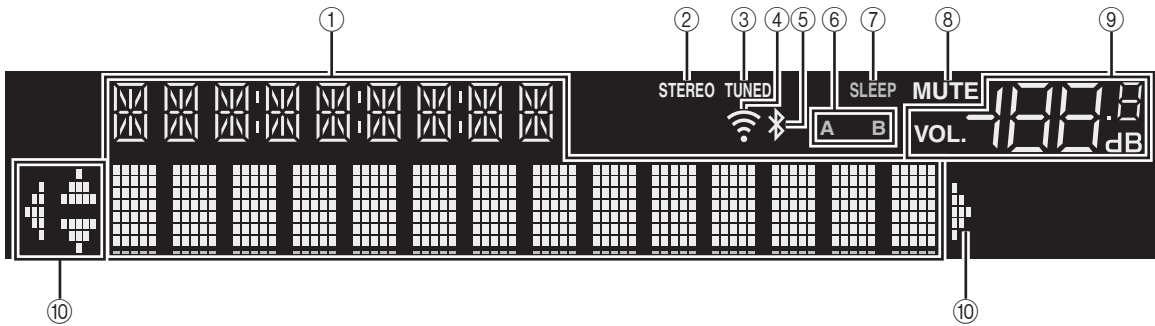

Если сетевое подключение не установлено, включите питание, чтобы на дисплее передней панели появилась надпись “WAC” (Wireless Accessory Configuration), и запустите автоматический поиск устройства iOS. Более подробные сведения об устройстве iOS и сетевом подключении см. в разделе “Настройка совместного использования устройства iOS” (стр.16).

① Окно информации

Используется для отображения текущего состояния (например, названия источника входного сигнала). Можно переключать отображаемую информацию, нажимая кнопку DISPLAY на передней панели (стр.41).

② STEREO

Загорается при приеме аппаратом стереофонического радиосигнала FM.

③ TUNED

Загорается при приеме аппаратом сигнала радиостанции FM/AM.

④ Индикатор силы сигнала

Загорается при подключении аппарата к беспроводной сети или при работе аппарата в качестве точки доступа. Силу сигнала беспроводной сети можно определить по состоянию индикатора.

⑤ Индикатор Bluetooth

Загорается, когда аппарат подключается к устройству Bluetooth.

⑥ Индикаторы колонок

Индикатор “A” загорается, если активирован вывод сигнала на колонки SPEAKERS A, а индикатор “B” загорается, если активирован вывод сигнала на колонки SPEAKERS B.

⑦ SLEEP

Загорается при включенном таймере сна.

⑧ MUTE

Мигает во время приглушения аудиосигнала.

⑨ Индикатор громкости

Используется для отображения текущей громкости.

⑩ Индикаторы курсора

Показывают работающие в настоящее время клавиши курсора.



Можно изменить яркость дисплея передней панели нажатием кнопки DIMMER на передней панели (стр.5).

Задняя панель

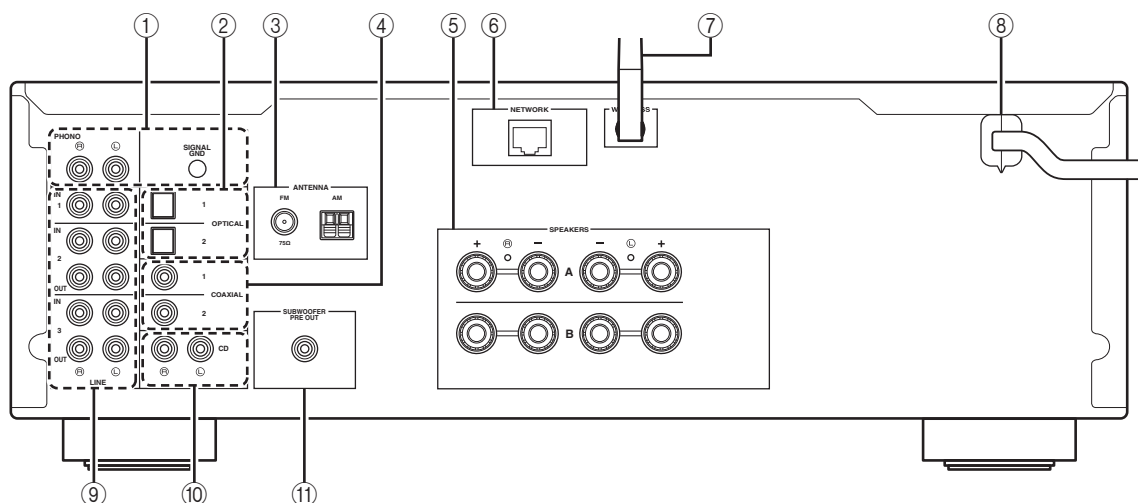

① Гнезда PHONO

Для подключения к проигрывателю (стр.11).

② Гнезда OPTICAL 1/2

Для подключения к аудиокомпонентам, оснащенным цифровым оптическим выходным разъемом (стр.11).

③ Разъемы ANTENNA

Для подключения к антеннам FM и AM (стр.13).

④ Гнезда COAXIAL 1/2

Для подключения к аудиокомпонентам, оснащенным цифровым коаксиальным выходным разъемом (стр.11).

⑤ Разъемы SPEAKERS

Для подключения колонок (стр.12).

⑥ Гнездо NETWORK

Для подключения к сети с помощью сетевого кабеля (стр.14).

⑦ Антенна беспроводной связи

Для подключения к сетевому устройству по беспроводной связи (стр.14).

⑧ Силовой кабель

Для подключения к настенной розетке переменного тока (стр.14).

⑨ Гнезда LINE 1-3

Для подключения к аналоговым аудиокомпонентам (стр.11).

⑩ Гнезда CD

Для подключения к CD-проигрывателю (стр.11).

⑪ Гнездо SUBWOOFER PRE OUT

Для подключения к сабвуферу со встроенным усилителем (стр.11).

Пульт ДУ

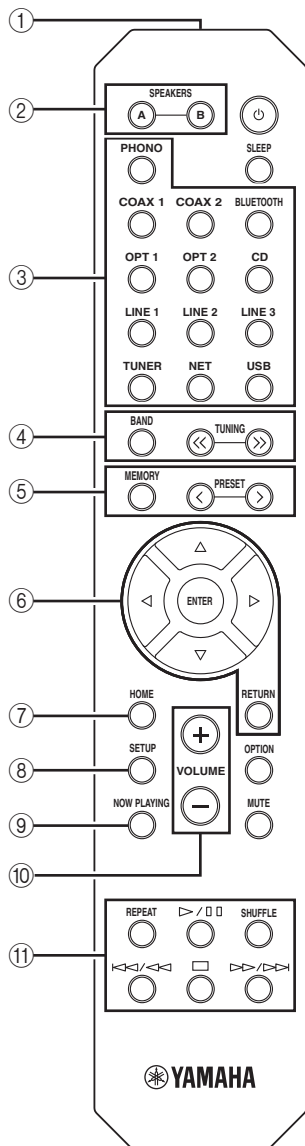
**① Передатчик инфракрасных сигналов**

Передача сигналов в инфракрасном диапазоне.

② SPEAKERS A/B

Включение и выключение набора динамиков, подключенных к разъемам SPEAKERS A и/или SPEAKERS B на задней панели данного аппарата, при нажатии соответствующей кнопки.

③ Клавиши выбора входа

Выбор источника входного сигнала для воспроизведения.

PHONO	Гнезда PHONO
COAX 1/2	Гнезда COAXIAL 1/2
BLUETOOTH	Подключение <i>Bluetooth</i>
OPT 1/2	Гнезда OPTICAL 1/2
CD	Гнезда CD
LINE 1-3	Гнезда LINE 1-3
TUNER	FM/AM-тюнер
NET	Сетевой источник (нажимайте до тех пор, пока не будет выбран нужный сетевой источник)

USB Гнездо USB (на передней панели)

④ Клавиши радио

Управление FM/AM-радио (стр.24).

BAND	Переключение между диапазонами FM и AM.
TUNING <<>>	Выбор радиочастоты.

⑤ Предустановленные кнопки

MEMORY	Сохранение текущей FM/AM-станции в качестве предустановки, если источником входного сигнала выбран TUNER (стр.25). Сохранение текущей воспроизводимой песни или потоковой станции в качестве предустановки, если источником входного сигнала выбраны NET, USB (кроме iPod) (стр.42).
PRESET </>	Вызов предустановленной FM/AM-станции (стр.26) или песни/потоковой станции (стр.42).

⑥ Клавиши управления меню

Клавиши курсора (Δ/∇/◀/▶)	Выбор меню или параметра.
ENTER	Подтверждение выбранного пункта.
RETURN	Возврат к предыдущему состоянию.

⑦ HOME

Переход к верхнему уровню меню при выборе музыкальных файлов, папок и т.д.

⑧ SETUP

Отображение меню "Setup" (стр.44).

⑨ NOW PLAYING

Отображение музыкальной информации при выборе музыкальных файлов, папок и т.д.

⑩ VOLUME +/-

Регулировка громкости.

⑪ Кнопки воспроизведения

Воспроизведение сетевых источников, устройств *Bluetooth* и USB-устройств и другие операции с ними.

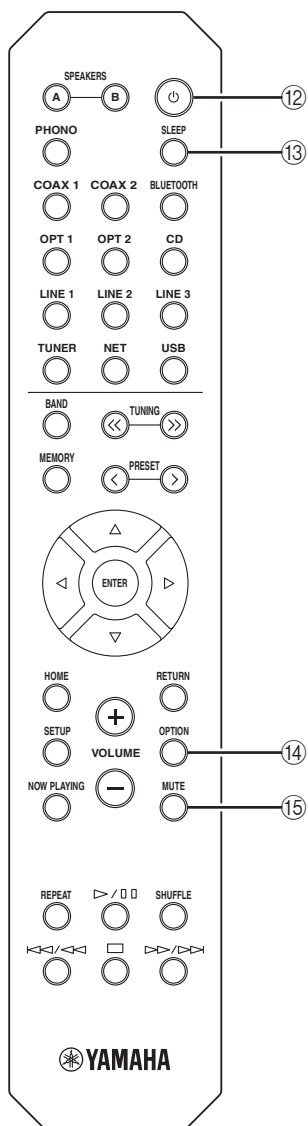

12 **⏻ (питание)**

Включение/выключение (переход в режим ожидания) аппарата.

13 **SLEEP**

Настройка таймера спящего режима (стр.23).

14 **OPTION**

Отображение меню “Option” (стр.43).

15 **MUTE**

Приглушение выводимого звука.

■ **Установка батареек**

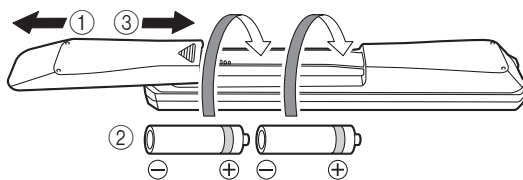

Примечания

- Если дальность действия пульта дистанционного управления сократилась, замените обе батарейки.
- Перед установкой новых батареек протрите отделение для батареек.

■ **Рабочий диапазон**

Пульт ДУ передает направленный инфракрасный луч. Обязательно направляйте пульт ДУ прямо на сенсор дистанционного управления, расположенный на передней панели данного аппарата.

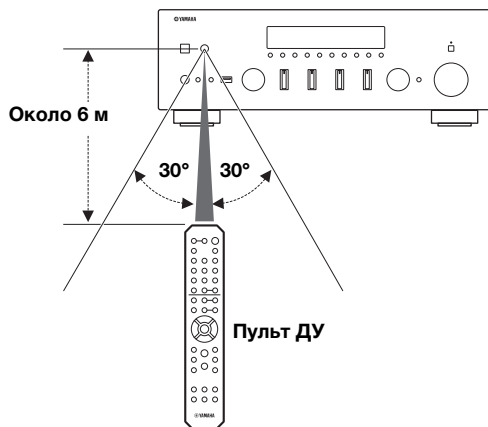

Подключения

ВНИМАНИЕ

- Не подключайте этот аппарат или другие компоненты к источнику главного питания, пока не будет завершено подключение всех компонентов.
- Все подключения должны быть выполнены правильно: L (левый) к L, R (правый) к R, “+” к “+” и “-” к “-”. Если подключения выполнены неправильно, из динамиков не будет слышен звук, а если не соблюдена полярность динамиков, звук будет неестественным с недостаточным количеством нижних частот. См. инструкцию по эксплуатации каждого из компонентов.
- Избегайте соприкосновения оголенных частей кабелей динамиков друг с другом или с металлическими частями этого аппарата. В противном случае это может стать причиной повреждения аппарата и/или динамиков.
- Обязательно используйте кабели RCA и оптические кабели для подключения аудиокомпонентов.

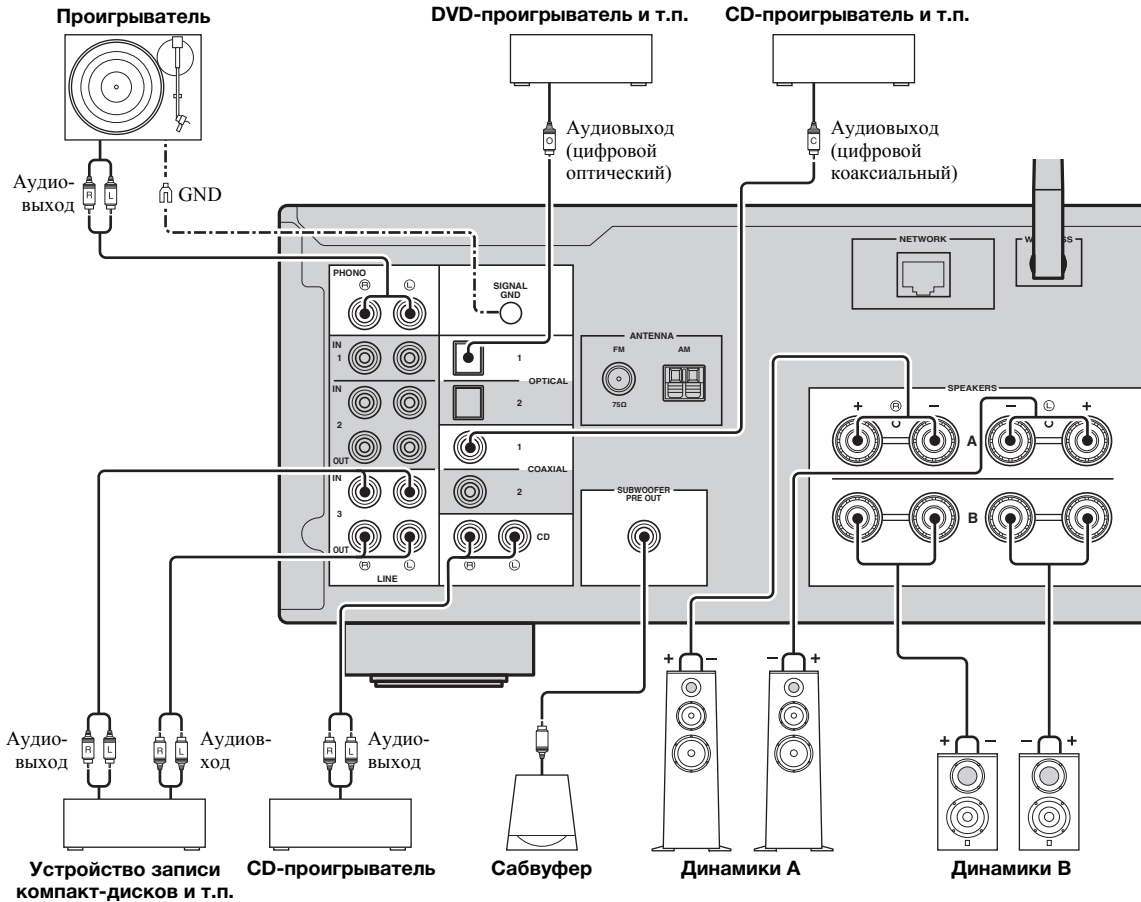

Только сигналы PCM могут вводиться через цифровые гнезда (OPTICAL/COAXIAL) данного аппарата.

- Гнезда PHONO предназначены для подключения проигрывателя с ММ-картриджем.
- Подключите проигрыватель к разъему GND, чтобы уменьшить шум сигнала. При использовании некоторых проигрывателей можно уменьшить уровень шума без подключения GND.

Примечания

- Чтобы избежать заклинивания аудиосигнала при подключении записывающего аудиоустройства, аудиосигнал не выводится через гнезда LINE 2 (OUT), если выбрано значение LINE 2. По той же причине аудиосигнал не выводится через гнезда LINE 3 (OUT), если выбрано значение LINE 3.
- Не переплетайте аудиокабели и кабели колонок вместе с кабелем питания. Это может привести к возникновению шумов.

Подключение колонок

■ Подключение кабелей колонок

Кабели колонок состоят из двух проводников. Один подключается к отрицательному (–) разъему аппарата и колонки, а другой – к положительному (+). Если провода имеют разный цвет, чтобы их нельзя было перепутать, подключите черный провод к отрицательному разъему, а другой провод — к положительному.

- ① Снимите приблизительно 10 мм изоляции на концах кабеля колонки и надежно скрутите оголенные части проводов.
- ② Открутите разъем на колонке.
- ③ Вставьте оголенные провода кабеля колонки в щель на боковой стороне разъема (правой верхней или левой нижней).
- ④ Затяните разъем.

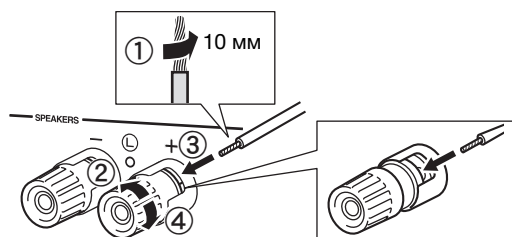

■ Подключение с помощью кабеля Bi-wire

При подключении с помощью кабеля Bi-wire звук канала низкочастотного динамика отделен от соединенного канала среднечастотного и высокочастотного динамиков. Динамики, поддерживающие подключение с помощью кабеля Bi-wire, оснащены четырьмя разъемами с клеммами. С помощью этих двух наборов разъемов звук динамиков можно выводить по двум независимым каналам. С помощью этих соединений динамики средних и высоких частот можно подключить к одному набору разъемов, а динамик низких частот – к другому набору разъемов.

Данный аппарат

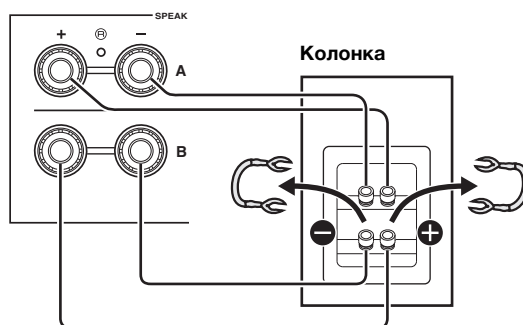

Аналогичным образом подключите кабели динамиков к другому набору разъемов.

Примечание

При подключении с помощью кабеля Bi-wire снимите перемычки или кабели динамика. Для получения дополнительной информации см. инструкцию по эксплуатации колонок.



Для использования подключения с помощью кабеля Bi-wire нажмите кнопки SPEAKERS A и SPEAKERS B на передней панели или пульте ДУ так, чтобы загорелись индикаторы колонок (“A” и “B”) на дисплее передней панели.

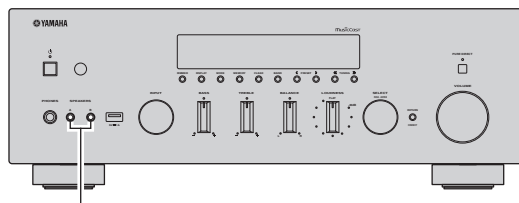

SPEAKERS A/B

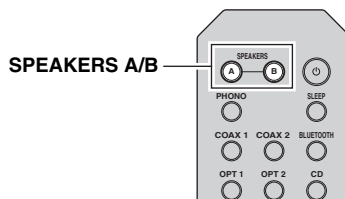

SPEAKERS A/B

Подключение антенн диапазона FM и AM

Антенны для приема вещания в диапазоне FM и AM входят в комплект поставки данного аппарата. В целом эти антенны обеспечивают прием сигнала достаточной силы. Подключите каждую из антенн к соответствующему разъему.

Примечание

При плохом качестве приема установите наружную антенну. Для получения более подробной информации о внешних антеннах обратитесь к ближайшему авторизованному дилеру Yamaha или в сервисный центр.

FM-антенна
(входит в комплект поставки)

или **Наружная FM-антенна**

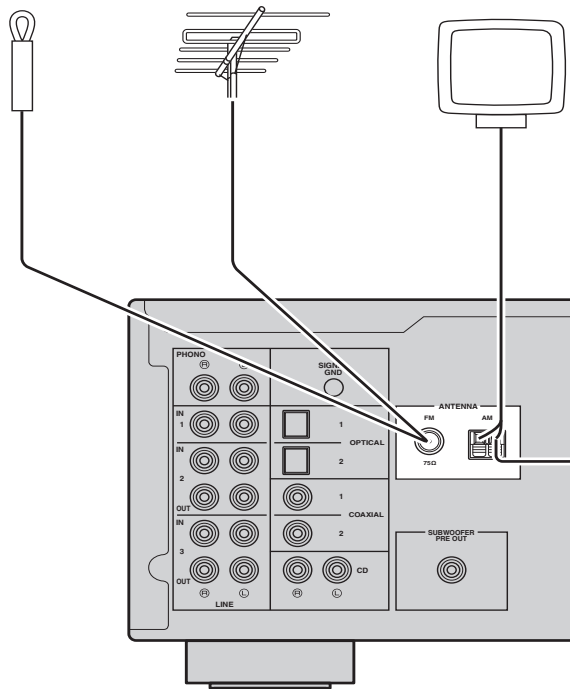

AM-антенна (входит в комплект поставки)

- AM-антенна должна всегда оставаться подключенной, даже при подключении к аппарату наружной AM-антенны.
- AM-антенна должна быть установлена на достаточном расстоянии от аппарата.

Наружная AM-антенна

Используйте провод с виниловым покрытием длиной 5—10 м, проложенный на улицу через окно.

■ Сборка поставляемой AM-антенны

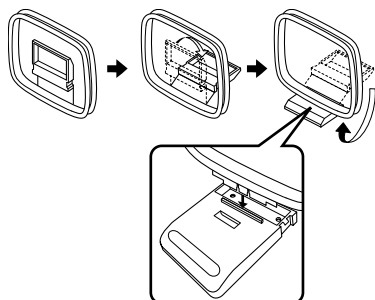

■ Подключение проводов AM-антенны

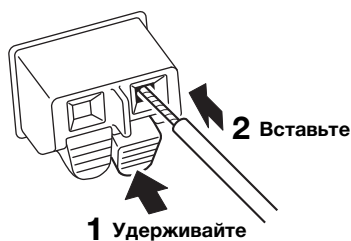

Подключение сетевого кабеля

Для соединения маршрутизатора и данного аппарата используйте имеющийся в продаже сетевой кабель STP (CAT-5 или более скоростной кабель прямого подключения).

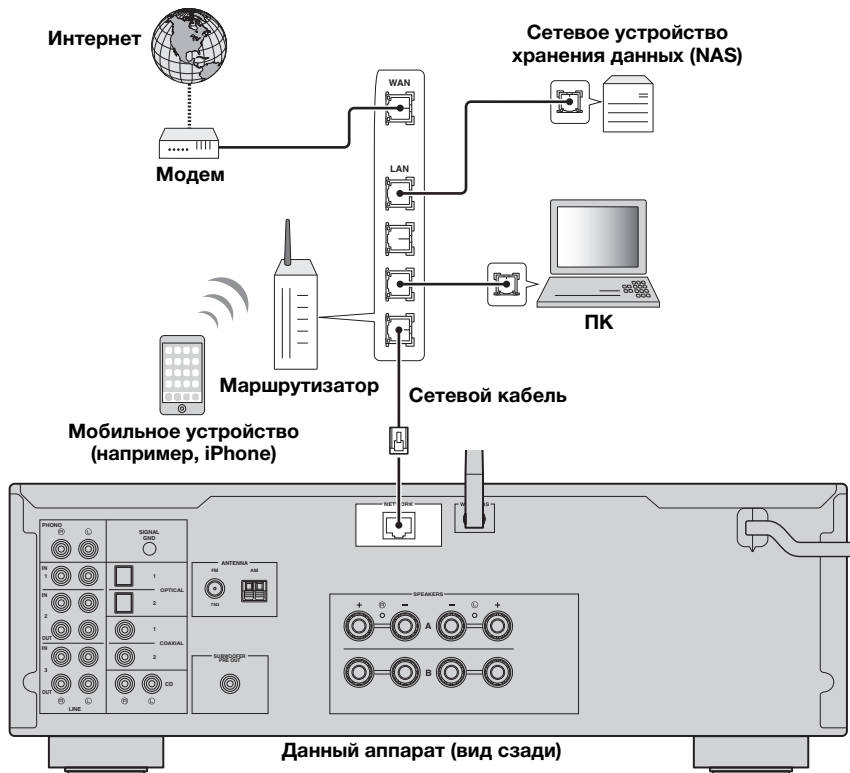

Подготовка антенны беспроводной связи

При беспроводном подключении аппарата поднимите антенну беспроводной связи. Информацию о подключении аппарата к беспроводной сети см. в разделе “Подключение к сети” (стр.15).

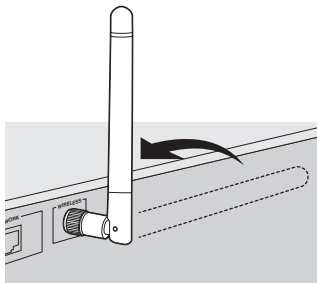

Примечание

Не прилагайте чрезмерное усилие к антенне беспроводной связи. Это может привести к ее повреждению.

Подключение кабеля питания

После того как вышеуказанные подключения будут выполнены, вставьте силовой кабель.

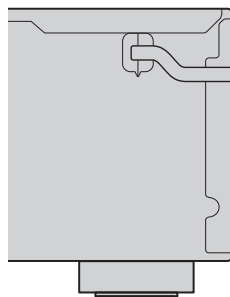

➔ В настенную розетку переменного тока

Подключение к сети

Существует несколько способов подключения аппарата к сети. Выберите способ подключения в соответствии со средой.

Примечания

- Некоторые программы защиты данных, установленные на ПК, или настройки брандмауэра сетевых устройств могут заблокировать доступ данного аппарата к сетевым устройствам или Интернету. В таких случаях выполните надлежащую настройку программ защиты данных или брандмауэра.
- Каждый из серверов должен находиться в той же подсети, что и сам аппарат.
- Для использования данной службы через Интернет настоятельно рекомендуем использовать широкополосное соединение.

При воспроизведении источника аудиосигнала с высоким разрешением через сеть рекомендуется подключение с помощью проводного маршрутизатора, чтобы гарантировать устойчивое воспроизведение.

■ Подключение с помощью приложения MusicCast CONTROLLER

Подробнее см. в разделе Руководство по установке MusicCast.

■ Подключение с помощью проводного маршрутизатора

Подключение с помощью функции DHCP-сервера на маршрутизаторе



Подключиться к сети можно посредством установки простого проводного соединения (стр.14)

■ Подключение с помощью беспроводного маршрутизатора (точки доступа)

Установите подключение к сети с помощью одного из указанных ниже способов, который соответствует вашей среде.

Подключение с помощью настроек Wi-Fi устройства iOS (iPhone / iPod touch)



Передача настроек Wi-Fi устройства iOS (стр.16)

Подключение с помощью конфигурации кнопки WPS на беспроводном маршрутизаторе (или точки доступа)



Используйте конфигурацию кнопки WPS (стр.17)

Подключение с помощью беспроводного маршрутизатора (точки доступа) без конфигурации кнопки WPS



Установите сетевое подключение вручную (стр.18)

■ Подключение без использования проводного или беспроводного маршрутизатора (точки доступа)

Подключение к мобильному устройству по беспроводной связи (Wireless Direct)



Установите подключение по беспроводной связи с помощью Wireless Direct (стр.19)

Примечание

При подключении аппарата к сети с помощью Wireless Direct его подключение к любому другому беспроводному маршрутизатору (точке доступа) невозможно. Для воспроизведения содержимого из Интернета подключите аппарат к сети с помощью проводного или беспроводного маршрутизатора (точки доступа).

Настройка совместного использования устройства iOS

Беспроводное подключение можно легко настроить, применив настройки подключения на устройствах iOS (iPhone/iPod touch).

Прежде чем продолжить, подтвердите подключение устройства iOS к беспроводному маршрутизатору (точке доступа).

Если сетевое подключение не установлено, то при включении аппарата на дисплее передней панели появится надпись “WAC” (Wireless Accessory Configuration) и настройка устройства iOS могут быть общими.



Для совместного использования настроек устройства iOS выполните операцию совместного использования настроек сети на устройстве iOS.

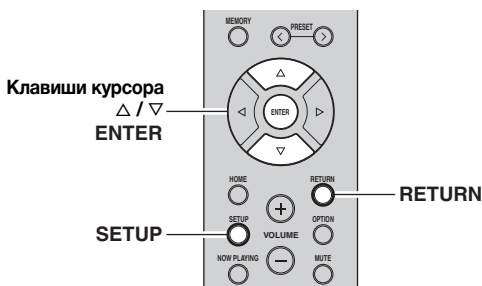

1 Нажмите , чтобы включить аппарат.

2 Нажмите кнопку **SETUP**.

3 С помощью клавиш курсора (Δ / ∇) выберите “Network” и нажмите **ENTER**.



Для возврата к предыдущему состоянию нажмите **RETURN**.

4 С помощью клавиш курсора (Δ / ∇) выберите “Connection” и нажмите **ENTER**.

5 С помощью клавиш курсора (Δ / ∇) выберите “Wireless” и нажмите **ENTER**.



6 С помощью клавиш курсора (Δ / ∇) выберите “Share Setting” и нажмите **ENTER**.



7 С помощью клавиш курсора (Δ / ∇) выберите желаемый способ подключения и нажмите **ENTER**.

Доступны следующие способы подключения.

Wireless (WAC)	Настройки подключения на устройстве iOS можно применить к аппарату с помощью беспроводного подключения. Более подробные сведения см. в разделе “Настройка совместного использования устройства iOS по беспроводной связи”. (Необходимо устройство iOS с iOS 7 или более поздней версии.)
USB Cable	Настройки подключения на устройстве iOS можно применить к аппарату с помощью USB-кабеля. Более подробные сведения см. в разделе “Настройка совместного использования устройства iOS с помощью USB-кабеля”. (Необходимо устройство iOS с iOS 5 или более поздней версии.)

Примечание

Если в качестве способа подключения выбран вариант “Wireless (WAC)”, инициализируются все сетевые настройки.

■ Настройка совместного использования устройства iOS по беспроводной связи

Если в качестве способа подключения выбран вариант “Wireless (WAC)”, выполните операцию совместного использования настроек сети на устройстве iOS. (Ниже описана примерная процедура настройки для iOS 8.)

1 На устройстве iOS выберите аппарат в качестве колонки AirPlay на экране **Wi-Fi**.

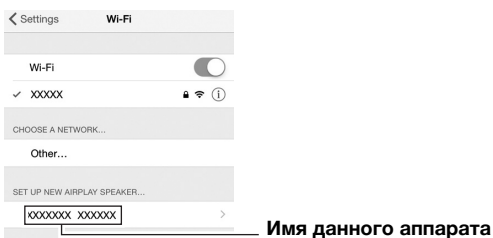

2 Проверьте текущую выбранную сеть и нажмите “Next”.

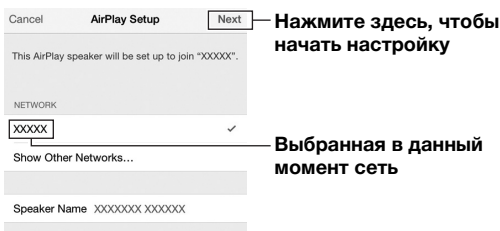

После завершения настройки процесса совместного использования аппарат автоматически подключается к выбранной сети (точке доступа). После завершения настройки проверьте подключение аппарата к беспроводной сети (стр.20).

■ Настройка совместного использования устройства iOS с помощью USB-кабеля

Если в качестве способа подключения выбран вариант “USB Cable”, выполните описанную ниже процедуру, чтобы использовать настройки устройства iOS совместно с аппаратом.

1 Подключите устройство iOS к гнезду USB и отключите блокировку экрана на устройстве iOS.

Данный аппарат (вид спереди)

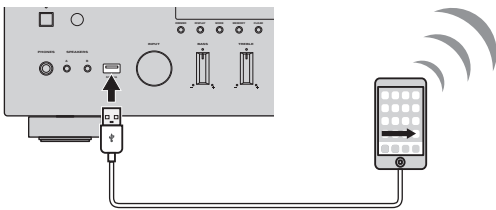

2 Нажмите ENTER.

3 Нажмите “Allow” в окне появившегося сообщения на устройстве iOS.

После завершения процесса подключения на дисплее передней панели появится надпись “Completed”. После завершения настройки проверьте подключение аппарата к беспроводной сети (стр.20).

4 Для выхода из меню нажмите SETUP.

Использование конфигурации кнопки WPS

Беспроводное подключение можно легко настроить одним нажатием кнопки WPS.

Примечание

Данная конфигурация не работает, если способом обеспечения безопасности беспроводного маршрутизатора (точки доступа) является WEP. В этом случае используйте другой способ подключения.

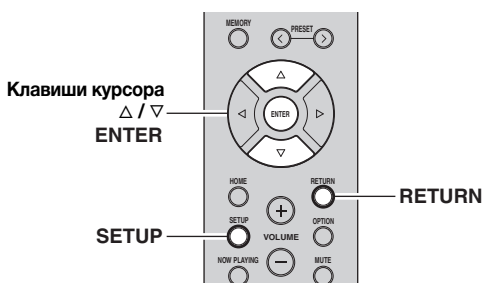

1 Нажмите , чтобы включить аппарат.

2 Нажмите кнопку SETUP.

3 С помощью клавиш курсора (Δ / ∇) выберите “Network” и нажмите ENTER.



Для возврата к предыдущему состоянию нажмите RETURN.

4 С помощью клавиш курсора (Δ / ∇) выберите “Connection” и нажмите ENTER.

5 С помощью клавиш курсора (Δ / ∇) выберите “Wireless” и нажмите ENTER.



6 Дважды нажмите кнопку ENTER.

На дисплее передней панели появится сообщение Connecting.

7 Нажмите кнопку WPS на беспроводном маршрутизаторе (точке доступа).

После завершения процесса подключения на дисплее передней панели появится надпись Completed. После завершения настройки проверьте подключение аппарата к беспроводной сети (стр.20).

Если появится надпись “Not connected”, повторите процесс с шага 1 или попробуйте другой способ подключения.

8 Для выхода из меню нажмите SETUP.

Информация о WPS

WPS (Wi-Fi Protected Setup) — стандарт, установленный Wi-Fi Alliance, который позволяет легко создавать беспроводную домашнюю сеть.

Установка беспроводного сетевого подключения вручную

Перед выполнением следующей процедуры проверьте способ обеспечения безопасности и ключ безопасности на беспроводном маршрутизаторе (точке доступа).

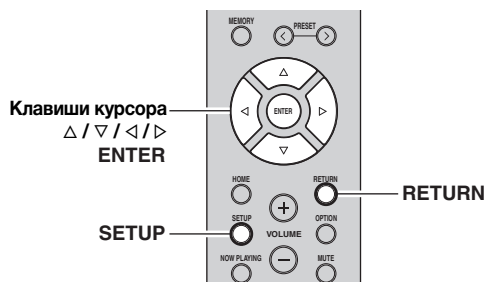

1 Нажмите , чтобы включить аппарат.

2 Нажмите кнопку **SETUP**.

3 С помощью клавиш курсора (Δ / ∇) выберите “Network” и нажмите **ENTER**.



Для возврата к предыдущему состоянию нажмите **RETURN**.

4 С помощью клавиш курсора (Δ / ∇) выберите “Connection” и нажмите **ENTER**.

5 С помощью клавиш курсора (Δ / ∇) выберите “Wireless” и нажмите **ENTER**.

6 С помощью клавиш курсора (Δ / ∇) выберите “Manual Setting” и нажмите **ENTER**.



7 С помощью клавиш курсора (Δ / ∇) выберите “SSID” и нажмите **ENTER**.



8 С помощью клавиш курсора введите идентификатор SSID на беспроводном маршрутизаторе (точке доступа) и нажмите **RETURN** для возврата к предыдущему состоянию.

С помощью клавиш курсора (Δ / ∇) переместите расположение редактирования, а с помощью клавиш курсора (Δ / ∇) выберите символ.

9 С помощью клавиш курсора (Δ / ∇) выберите “Security” и нажмите **ENTER**.



10 С помощью клавиш курсора (Δ / ∇) выберите желаемый способ обеспечения безопасности и нажмите **RETURN**.

Настройки

None, WEP, WPA2-PSK (AES), Mixed Mode

Примечание

Если выбрано значение “None”, подключение может быть ненадежным, потому что шифрование соединения не выполняется.

11 С помощью клавиш курсора (Δ / ∇) выберите “Security Key” и нажмите **ENTER**.



12 С помощью клавиш курсора введите ключ безопасности на беспроводном маршрутизаторе (точке доступа) и нажмите кнопку **RETURN** для возврата к предыдущему состоянию.

При выборе параметра “WEP” в шаге 10 введите либо строку из 5-13 символов, либо от 10 до 26 шестнадцатеричных цифр.

При выборе параметра “WPA2-PSK (AES)” или “Mixed Mode” в шаге 10 введите либо строку из 8-63 символов, либо 64 шестнадцатеричные цифры. С помощью клавиш курсора (Δ / ∇) переместите расположение редактирования, а с помощью клавиш курсора (Δ / ∇) выберите символ.

Для добавления или удаления символа нажмите **PRESET >** (вставить) или **PRESET <** (удалить).

13 С помощью клавиш курсора (Δ / ∇) выберите “Connect[ENTER]” и нажмите **ENTER**, чтобы сохранить настройки.

При появлении надписи “ERROR” проверьте идентификатор SSID и ключ безопасности на беспроводном маршрутизаторе (точке доступа) и повторите процесс с шага 7.

Если надпись “ERROR” не появилась, подключение успешно установлено. Проверьте подключение аппарата к беспроводной сети (стр.20).

14 Для выхода из меню нажмите **SETUP**.

Подключение мобильного устройства к аппарату напрямую (Wireless Direct)

С помощью Wireless Direct данный аппарат может работать в качестве беспроводной сетевой точки доступа, к которой напрямую могут подключаться мобильные устройства.

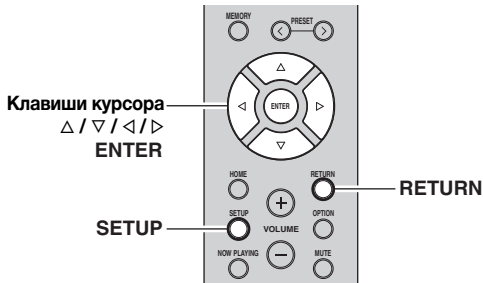

Примечание

При подключении аппарата к сети с помощью Wireless Direct его подключение к любому другому беспроводному маршрутизатору (точке доступа) невозможно. Для воспроизведения содержимого из Интернета подключите аппарат к сети с помощью проводного или беспроводного маршрутизатора (точки доступа).

- 1 Нажмите **⏻**, чтобы включить аппарат.
 - 2 Нажмите кнопку **SETUP**.
 - 3 С помощью клавиш курсора (Δ / ▽) выберите **“Network”** и нажмите **ENTER**.
- ☀️
Для возврата к предыдущему состоянию нажмите **RETURN**.
- 4 С помощью клавиш курсора (Δ / ▽) выберите **“Connection”** и нажмите **ENTER**.
 - 5 С помощью клавиш курсора (Δ / ▽) выберите **“WirelessDirect”** и нажмите **ENTER**.



- 6 Нажмите **ENTER**, чтобы проверить идентификатор **SSID** на аппарате, и нажмите **RETURN** для возврата к предыдущему состоянию.

- 7 С помощью клавиш курсора (Δ / ▽) выберите **“Security”** и нажмите **ENTER**.



- 8 С помощью клавиш курсора (◀ / ▶) выберите желаемый способ обеспечения безопасности и нажмите **RETURN**.

Настройки

None, WPA2-PSK (AES)

Примечание

Если выбрано значение **“None”**, подключение может быть ненадежным, потому что шифрование соединения не выполняется.

- 9 С помощью клавиш курсора (Δ / ▽) выберите **“Security Key”** и нажмите **ENTER**.



- 10 С помощью клавиш курсора введите ключ безопасности на аппарате и нажмите кнопку **RETURN** для возврата к предыдущему состоянию.

Введите либо строку из 8-63 символов, либо 64 шестнадцатеричные цифры.

С помощью клавиш курсора (◀ / ▶) переместите расположение редактирования, а с помощью клавиш курсора (Δ / ▽) выберите символ.

Для добавления или удаления символа нажмите **PRESET >** (вставить) или **PRESET <** (удалить).

- 11 С помощью клавиш курсора (Δ / ▽) выберите **“Connect[Enter]”** и нажмите **ENTER**, чтобы сохранить настройки.

Для настройки мобильного устройства требуется идентификатор **SSID** и ключ безопасности.

При выборе параметра **“SSID”** в шаге 6 можно проверить настроенный идентификатор **SSID** на аппарате. Идентификатор **SSID** данного аппарата можно изменить с помощью клавиш курсора (Δ / ▽ / ◀ / ▶).

12 Настройте параметры Wi-Fi беспроводного устройства.

Подробнее о настройках мобильного устройства см. в инструкции по эксплуатации мобильного устройства.

- (1) Включите функцию Wi-Fi беспроводного устройства.
- (2) Выберите идентификатор SSID данного аппарата в списке доступных точек доступа.
- (3) Если запрашивается пароль, введите ключ безопасности, указанный в шаге 10.

При появлении надписи “ERROR” проверьте ключ безопасности на данном аппарате и повторите шаг 12.

Если надпись “ERROR” не появилась, подключение успешно установлено. Проверьте подключение аппарата к беспроводной сети (стр.20).

13 Для выхода из меню нажмите SETUP.

Проверка статуса сетевого подключения

Выполните следующую процедуру, чтобы проверить подключение аппарата к сети.

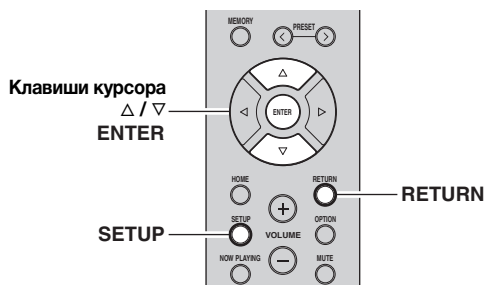

1 Нажмите кнопку **SETUP**.

2 С помощью клавиш курсора (Δ / ∇) выберите “Network” и нажмите **ENTER**.



Для возврата к предыдущему состоянию нажмите RETURN.

3 С помощью клавиш курсора (Δ / ∇) выберите “Information” и нажмите **ENTER**.

4 С помощью клавиш курсора (Δ / ∇) выберите “STATUS”.



Надпись “Connect” означает, что аппарат подключен к сети. При появлении надписи “Disconnect” выполните сброс подключения.

5 Для выхода из меню нажмите **SETUP**.

Воспроизведение

Воспроизведение звука источника

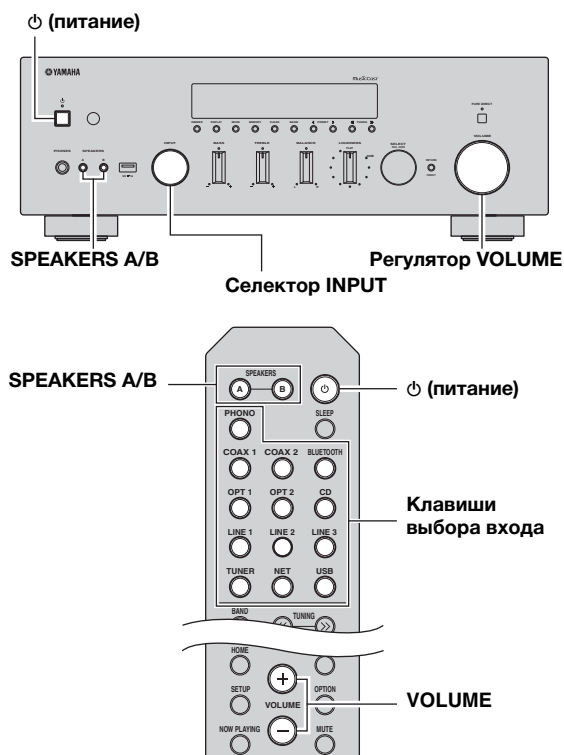

- 1 Нажмите **⏻ (питание)**, чтобы включить аппарат.
- 2 Поверните селектор **INPUT** на передней панели (или нажмите одну из кнопок выбора источника входного сигнала), чтобы выбрать источник входного сигнала для прослушивания.
- 3 Нажмите кнопку **SPEAKERS A** и/или **SPEAKERS B** на фронтальной панели или пульте ДУ, чтобы выбрать динамики **A** и/или динамики **B**.
При включении набора динамиков A или набора динамиков B на дисплее передней панели отобразится индикатор “A” или “B” (стр.7).

Примечания

- Если используется один набор динамиков, подключенных с помощью кабеля Bi-wire, или используются одновременно два набора динамиков (A и B), убедитесь в том, что на дисплее передней панели отображаются индикаторы “A” и “B”.
- При использовании наушников выключите динамики.

- 4 Начните воспроизведение источника.

- 5 Для настройки уровня громкости звука используйте регулятор **VOLUME** на передней панели (или нажмите кнопку **VOLUME +/-** на пульте ДУ).



Можно выполнить настройки тембра с помощью регуляторов **BASS**, **TREBLE**, **BALANCE** и **LOUDNESS** или переключателя **PURE DIRECT** на передней панели.

- 6 После завершения работы нажмите кнопку **⏻ (питание)** на передней панели, чтобы выключить питание.

При нажатии кнопки **⏻ (питание)** на пульте ДУ, аппарат переходит в режим ожидания.

■ Воспроизведение звука высокого качества (Pure Direct)

Если функция **PURE DIRECT** включена, входящие сигналы из источников аудиосигнала направляются таким образом, что они обходят регуляторы **BASS**, **TREBLE**, **BALANCE** и **LOUDNESS**, исключая таким образом любые изменения аудиосигналов и создавая максимально чистый звук.

Индикатор **PURE DIRECT** загорается, а дисплей передней панели выключается через несколько секунд.

Переключатель PURE DIRECT

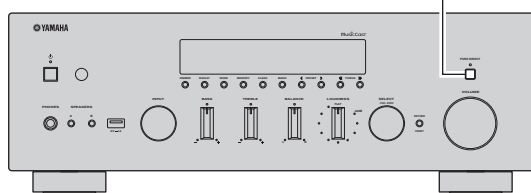

Примечания

- Если функция **PURE DIRECT** включена, дисплей передней панели выключается.
- Регуляторы **BASS**, **TREBLE**, **BALANCE** и **LOUDNESS** не работают, пока функция **PURE DIRECT** включена.

■ Настройка с помощью регуляторов BASS и TREBLE

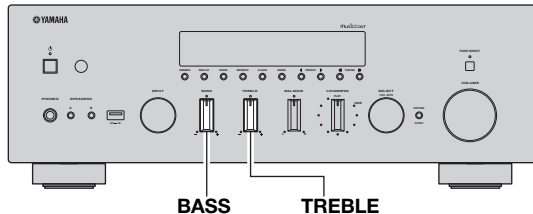

С помощью регуляторов BASS и TREBLE осуществляется настройка тембра в области высоких и низких частот. В центральном положении обеспечивается плоская характеристика.

Регулятор BASS

Если кажется, что басов (низкочастотного звука) недостаточно, поверните регулятор по часовой стрелке для усиления низких частот. Если кажется, что басов слишком много, поверните регулятор против часовой стрелки для уменьшения низких частот. Диапазон регулировки: от -10 дБ до +10 дБ (20 Гц)

Регулятор TREBLE

Если кажется, что высоких частот недостаточно, поверните регулятор по часовой стрелке для усиления высоких частот. Если кажется, что высоких частот слишком много, поверните регулятор против часовой стрелки для уменьшения высоких частот. Диапазон регулировки: от -10 дБ до +10 дБ (20 кГц)



■ Настройка с помощью регулятора BALANCE

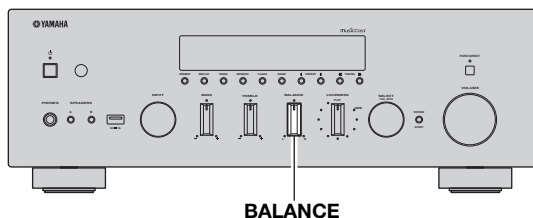

Регулятор BALANCE позволяет настраивать звуковой баланс левого и правого динамиков для компенсации разницы громкости, вызванной расположением динамиков или характеристиками комнаты, в которой осуществляется прослушивание.

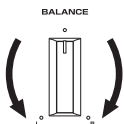

■ Настройка с помощью регулятора LOUDNESS

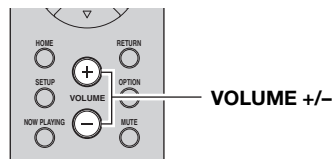
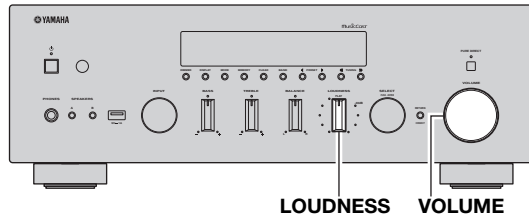

Сохранение полного диапазона тональности при любом уровне громкости, чтобы компенсировать потерю чувствительности человеческого уха к диапазонам высоких и низких частот при низком уровне громкости.

ВНИМАНИЕ

Если функция PURE DIRECT включена и регулятор LOUDNESS установлен на определенном уровне, входящие сигналы обходят регулятор LOUDNESS, что вызывает резкое увеличение уровня громкости звука. Чтобы защитить слух или колонки от повреждения, обязательно нажмите на переключатель PURE DIRECT после уменьшения уровня громкости звука или после проверки правильности настройки регулятора LOUDNESS.

- 1 Установите регулятор LOUDNESS в положение FLAT.

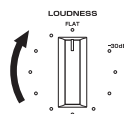

- 2 Поверните регулятор VOLUME на передней панели (или нажмите кнопку VOLUME +/- на пульте ДУ), чтобы установить уровень громкости звука на самый громкий желаемый уровень прослушивания.

- 3** Поворачивайте регулятор **LOUDNESS**, пока не будет установлен желаемый уровень громкости.

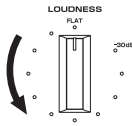

После настройки регулятора **LOUDNESS** вы можете наслаждаться прослушиванием музыки с желаемым уровнем громкости. Если эффект настройки регулятора **LOUDNESS** слишком сильный или слабый, перенастройте регулятор **LOUDNESS**.

Использование таймера спящего режима

С помощью этой функции осуществляется настройка данного аппарата для перевода в режим ожидания по истечению некоторого времени. Таймер спящего режима удобно использовать в ситуациях, когда нужно уснуть, а аппарат в это время осуществляет запись или воспроизведение источника.

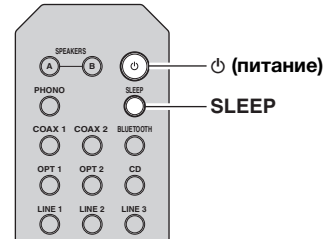

Примечание

Таймер спящего режима можно установить лишь с пульта ДУ.

- 1** Нажмите кнопку **SLEEP** несколько раз, чтобы выбрать значение времени, через которое аппарат перейдет в режим ожидания.

После каждого нажатия кнопки **SLEEP** значение на дисплее передней панели будет изменяться, как показано ниже.

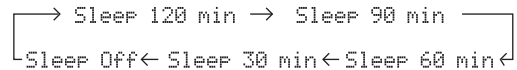

При настройке значения таймера спящего режима индикатор **SLEEP** мигает.



После завершения настройки таймера загорится индикатор **SLEEP** на дисплее передней панели.



- Для отключения таймера спящего режима выберите значение “Sleep Off”.
- Настройка таймера спящего режима также может быть отменена с помощью кнопки **Φ** (питание) на пульте ДУ, чтобы перевести данное устройство в режим ожидания.

Прослушивание FM/AM-радио

Настройка FM/AM-радио

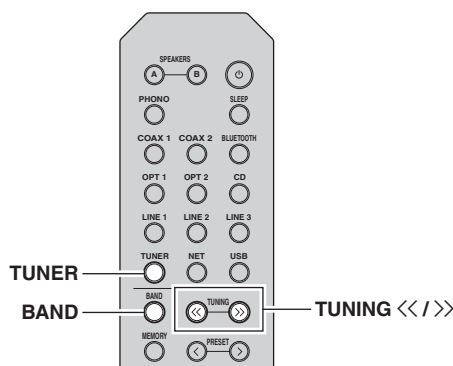

1 Нажмите TUNER, чтобы выбрать “TUNER” в качестве источника входного сигнала.

2 Нажмите кнопку BAND несколько раз для выбора диапазона приема (FM или AM).

3 Нажмите и удерживайте кнопки TUNING <</>> более 1 секунды, чтобы начать настройку.

Для настройки на более высокую частоту нажмите кнопку >>.

Для настройки на более низкую частоту нажмите кнопку <<.

Частота принимаемой радиостанции отображается на дисплее передней панели. Во время приема вещания загорится индикатор “TUNED” на дисплее передней панели. Во время приема стереовещания загорится индикатор “STEREO” на дисплее передней панели.



- При слабом сигнале радиостанций автоматический поиск не прекращается на нужной станции.
- Если прием сигнала FM-радиостанции нестабилен, можно повысить качество звучания, переключившись на монофонический сигнал.

Улучшение приема FM-радиостанций (режим FM)

Чтобы улучшить качество приема при слабом сигнале радиостанции и плохом качестве звука установите монофонический режим приема программы в диапазоне FM.

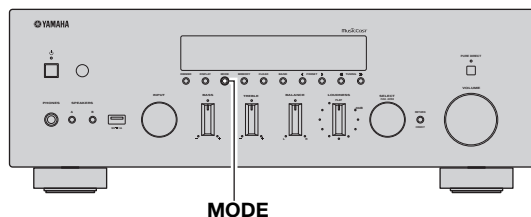

1 Нажмите несколько раз клавишу MODE, чтобы выбрать значение “Stereo” (автоматический стереофонический режим) или значение “Mono” (монофонический режим), при настройке данного аппарата на прием FM-радиостанции.

Если выбран режим Mono, вещание FM-радиостанции будет воспроизводиться в монофоническом режиме.

Примечание

При прослушивании радиостанции в стереофоническом режиме на передней панели загорится индикатор STEREO.

Автоматическая настройка предустановок (только для станций в диапазоне FM)

С помощью функции автоматической предустановки станций можно автоматически сохранять FM-станции в списке предустановок. С помощью этой функции данный аппарат автоматически настраивается на FM-станции с наиболее сильным сигналом и сохраняет список из 40 таких станций. Затем любую предустановленную станцию можно с легкостью вызвать, выбрав номер предустановки.

Примечания

- Если присвоить станции номер предустановки, который уже присвоен другой станции, эта станция будет перезаписана новой.
- Если сигнал сохраняемой станции слаб, попробуйте сохранить ее в списке предустановок вручную.



- FM-радиостанции, занесенные в список предустановленных в автоматическом режиме, будут воспроизводиться в стереофоническом режиме.
- Только радиостанции, поддерживающие вещание в Radio Data System, автоматически сохраняются при использовании функции Auto Preset.

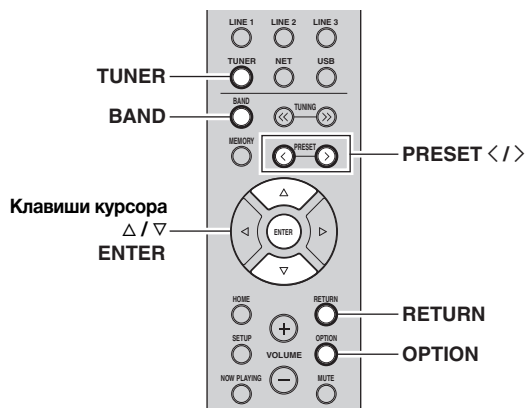

Ручная настройка предустановок

Выберите станцию вручную и сохраните ее под номером предустановки. Затем любую предустановленную станцию можно с легкостью вызвать, выбрав номер предустановки.

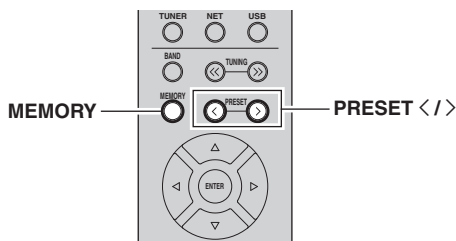

1 Нажмите TUNER, чтобы выбрать “TUNER” в качестве источника входного сигнала.

2 Нажмите кнопку OPTION на пульте ДУ. Появится меню “Option” (стр.43).

3 С помощью кнопок Δ / ∇ выберите пункт “Auto Preset”, а затем нажмите кнопку ENTER.



Номер предустановки Частота

Аппарат начнет сканирование FM-диапазона через 5 секунд, начиная с самого низкого значения диапазона.

Чтобы начать сканирование сразу, удерживайте клавишу ENTER.



- До начала сканирования можно указать номер первой предустановки, которую следует использовать, с помощью кнопок PRESET </> или клавиш курсора (Δ / ∇) на пульте ДУ.
- Для отмены сканирования нажмите кнопку BAND или RETURN.

После завершения сканирования на экране отобразится индикатор “FINISH”, а затем дисплей вернется в исходное состояние.

1 Следуйте инструкциям в разделе “Настройка FM/AM-радио” (стр.24), чтобы настроить желаемую радиостанцию.

2 Удерживайте кнопку MEMORY более 2 секунд.

При первом сохранении выбранная радиостанция будет сохранена под номером предустановки 01. После этого каждая выбранная радиостанция будет сохранена под следующим незанятым (неиспользуемым) номером предустановки, который следует за последним сохраненным номером.



Номер предустановки



Чтобы выбрать номер предустановки для сохранения, нажмите кнопку MEMORY один раз после настройки на желаемую радиостанцию, нажмите кнопку PRESET </>, чтобы выбрать номер предустановки, а затем снова нажмите кнопку MEMORY.



Значение “Empty” (не используется), либо выполняется сохранение частоты

Вызов предустановленной станции

Можно вызывать станции из списка предустановок, составленного вручную или автоматически.

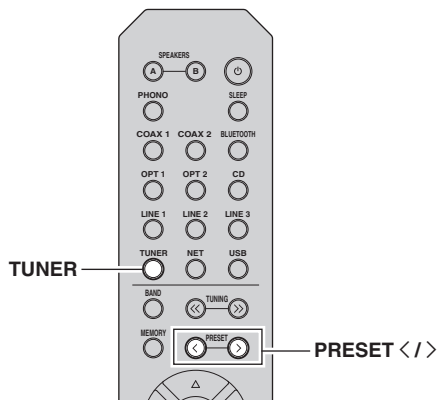

1 Нажмите TUNER, чтобы выбрать “TUNER” в качестве источника входного сигнала.

2 Нажмите кнопку PRESET </>, чтобы выбрать номер предустановки.



- Номера предустановок, для которых уже сохранены станции, будут пропущены.
- На дисплее отображается сообщение “No Presets”, если сохраненные станции отсутствуют.

Удаление станции из списка предустановок

Удаление радиостанций, сохраненных под номерами предустановок.

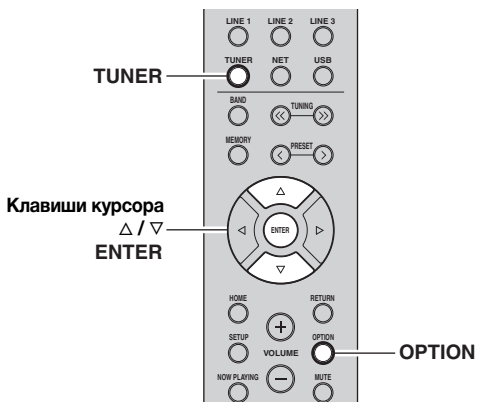

1 Нажмите TUNER, чтобы выбрать “TUNER” в качестве источника входного сигнала.

2 Нажмите кнопку OPTION.

3 С помощью клавиш курсора выберите “Clear Preset” и нажмите ENTER.



4 С помощью клавиш курсора (Δ / ∇) выберите предустановленную станцию, которую следует удалить, и нажмите кнопку ENTER.



Предустановленная станция, которую следует удалить

Если предустановленная станция удалена, отображается надпись “Cleared” и номер следующей используемой предустановки.



5 Повторяйте шаг 4, пока все необходимые предустановленные станции не будут удалены.

6 Для выхода из меню нажмите “Option” OPTION.



Удалить станцию из списка предустановок можно с передней панели.

- (1) Нажмите CLEAR на передней панели.
- (2) Нажмите PRESET </>, чтобы выбрать предустановленную станцию, которую следует удалить.
- (3) Нажмите SELECT/ENTER или CLEAR, чтобы удалить предустановленную станцию.

Настройка Radio Data System

Radio Data System — это система передачи данных, используемая FM-станциями многих стран. Аппарат может получать различные типы данных Radio Data System, например “Program Service”, “Program Type”, “Radio Text” и “Clock Time”, если его настроить на станцию, транслирующую Radio Data System.

■ Отображение информации Radio Data System

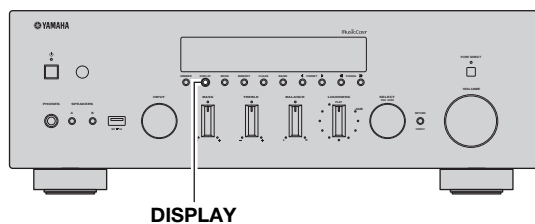

1 Настройтесь на нужную станцию, транслирующую Radio Data System.

Рекомендуется использовать “Auto Preset” для настройки станций, транслирующих Radio Data System (стр.24).

2 Нажмите кнопку DISPLAY.

При каждом нажатии этой кнопки отображаемый элемент изменяется.



Название элемента

Приблизительно через 3 секунды отображается соответствующая информация для отображаемого элемента.



Информация

Program Service	Название программной службы
Program Type	Тип текущей программы
Radio Text	Информация о текущей программе
Clock Time	Текущее время
Frequency	Частота

Примечание

Сообщения “Program Service”, “Program Type”, “Radio Text” и “Clock Time” не отображаются, если радиостанция не поддерживает службу Radio Data System.

■ Автоматический прием информации о дорожном движении

Если в качестве источника входного сигнала выбран вариант “TUNER”, аппарат автоматически принимает информацию о дорожном движении. Чтобы включить эту функцию, выполняйте описанные ниже действия для настройки станции, транслирующей информацию о дорожном движении.

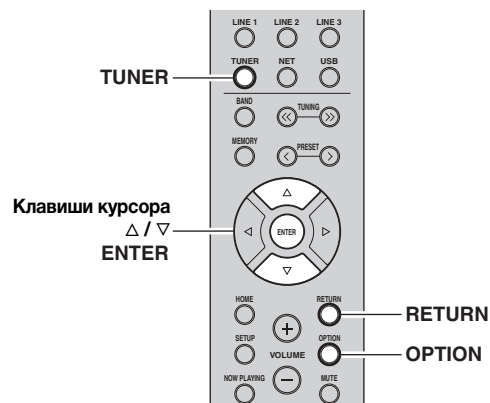

1 Если в качестве источника входного сигнала выбран вариант “TUNER”, нажмите OPTION.

2 С помощью клавиш курсора выберите “TrafficProgram” и нажмите ENTER.

Поиск станции, транслирующей информацию о дорожном движении начнется через 5 секунд. Чтобы начать поиск немедленно, еще раз нажмите кнопку ENTER.

- Чтобы выполнить поиск вверх/вниз от текущей частоты, нажмите клавиши курсора (Δ/▽), когда отображается “READY”.
- Для отмены поиска нажмите кнопку RETURN.
- Текст в скобках обозначает индикацию на дисплее передней панели.

По окончании измерения примерно на 3 секунды появится следующая индикация.



Станция, транслирующая информацию о дорожном движении (частота)

Примечание

Сообщение “TP Not Found” отображается примерно в течение 3 секунд, если станции, транслирующие информацию о дорожном движении, не найдены.

Воспроизведение музыки с помощью *Bluetooth*

С помощью данного аппарата можно воспроизводить музыкальные файлы с устройства *Bluetooth* (например с мобильного устройства).

См. также руководство по эксплуатации своего устройства *Bluetooth*.

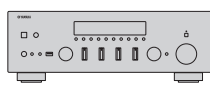

Данный аппарат



Устройство *Bluetooth*
(например мобильное устройство)

Примечания

- Для использования функции *Bluetooth* установите для параметра “Bluetooth” (стр.46) в меню “Setup” значение “On”.
- Устройство *Bluetooth* может не обнаруживать iPod или некоторые функции могут быть несовместимы в зависимости от модели.



Аудиосигнал можно передавать на колонки *Bluetooth* или наушники с помощью приложения MusicCast CONTROLLER. Для передачи аудиосигнала установите для параметра “Audio Send” (стр.46) в меню “Setup” значение “On”. Вывод аудиосигнала можно выбрать только из приложения MusicCast CONTROLLER.

Подключение устройства *Bluetooth* (спаривание)

При подключении к аппарату устройства *Bluetooth* в первый раз, необходимо выполнить операцию спаривания. Спаривание представляет собой операцию сохранения заранее устройств *Bluetooth* вместе друг с другом. После завершения операции спаривания последующее повторное подключение будет простым даже после отключения соединения *Bluetooth*.

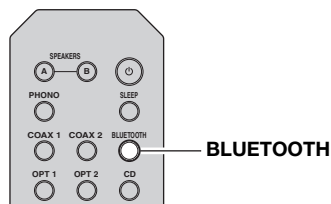

- 1 **Нажмите BLUETOOTH, чтобы выбрать “Bluetooth” в качестве источника входного сигнала.**

Если уже подключено другое устройство *Bluetooth*, отключите соединение *Bluetooth* перед выполнением операции спаривания.

- 2 **Включите функцию *Bluetooth* данного устройства *Bluetooth*.**

- 3 **На устройстве *Bluetooth* выберите название модели аппарат из списка доступных устройств.**

После завершения спаривания и подключения к устройству *Bluetooth* на дисплее передней панели появится надпись “Connected” и загорится индикатор *Bluetooth*.



- Если требуется пароль, введите “0000”.
- Завершите процедуру спаривания в течение 5 минут.
- Если не будет обнаружено устройств *Bluetooth*, появится сообщение “Not found”.

Воспроизведение содержимого устройства *Bluetooth*

Подключите спаренное устройство *Bluetooth* и начните воспроизведение. Заранее проверьте следующее:

- Спаривание завершено.
- Функция *Bluetooth* устройства *Bluetooth* включена.

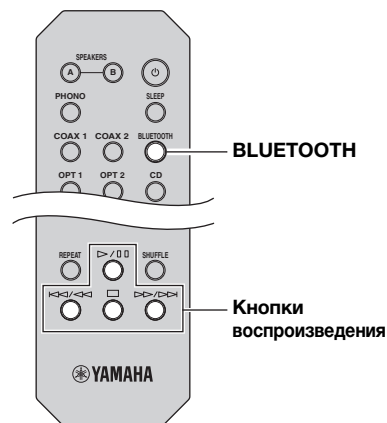

- 1 **Нажмите BLUETOOTH, чтобы выбрать “Bluetooth” в качестве источника входного сигнала.**



Если аппарат находит ранее подключенное устройство *Bluetooth*, он автоматически устанавливает соединение с устройством *Bluetooth* после шага 1. Для установки еще одного соединения *Bluetooth* сначала необходимо разорвать текущее соединение *Bluetooth*.

2 Выполните операции на устройстве Bluetooth для установки подключения Bluetooth.

Выберите название модели данного аппарата из списка устройств *Bluetooth* на устройстве. После установки подключения на дисплее передней панели загорится индикатор *Bluetooth*.



Если не удастся подключить устройство *Bluetooth*, снова выполните спаривание.

3 Выполните операции на устройстве Bluetooth для воспроизведения музыки.



Для управления воспроизведением можно использовать кнопки воспроизведения на пульте ДУ.

Отключение соединения Bluetooth

Выполните одно из приведенных ниже действий для отключения соединения *Bluetooth*.

- Выключите функцию *Bluetooth* на данном устройстве *Bluetooth*.
- Удерживайте нажатой кнопку BLUETOOTH на пульте ДУ не менее 3 секунд.
- Выберите значение “Disconnect” для параметра “Audio Receive” (стр.46) в меню “Setup” и нажмите кнопку ENTER.
- Выберите на аппарате другой источник входного сигнала, отличный от “Bluetooth”.

Воспроизведение музыки на медиа-серверах (ПК/NAS)

С помощью аппарата можно воспроизводить музыкальные файлы на компьютере или DLNA-совместимом сетевом хранилище данных.

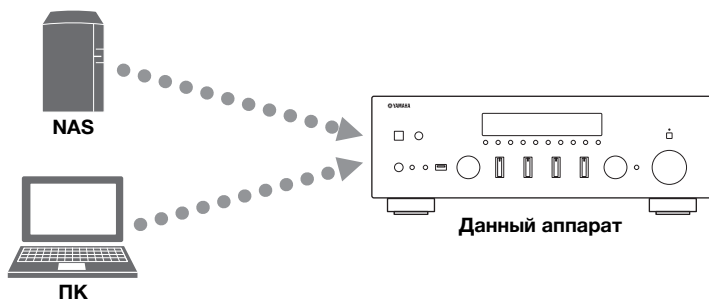

Примечания

- Для использования этой функции данный аппарат и ПК/NAS должны быть подключены к одному и тому же маршрутизатору (стр.14). Вы можете проверить, правильно ли назначены устройству сетевые параметры (такие как IP-адрес и т.п.), в пункте “Information” (стр.45) меню “Setup”.
- Аппарат поддерживает воспроизведение файлов WAV (только формат PCM), AIFF, MP3, WMA, MPEG-4 AAC, FLAC, ALAC и DSD.
- Аппарат совместим с частотами дискретизации до 192 кГц для файлов WAV, AIFF и FLAC, 96 кГц для файлов ALAC, и 48 кГц для прочих файлов.
- Аппарат совместим с файлами DSD 2,8 МГц/5,6 МГц (1 бит).
- Содержимое стандарта Digital Rights Management (DRM) нельзя воспроизводить.
- Для воспроизведения музыкальных файлов программное обеспечение сервера, установленное на ПК/NAS, должно поддерживать форматы музыкальных файлов, которые необходимо воспроизвести.



- К данному аппарату можно подключить до 16 медиа-серверов.

Настройка общего доступа к музыкальным файлам

Для воспроизведения музыкальных файлов, хранящихся на вашем ПК, с помощью данного аппарата необходимо настроить общий доступ к файлам мультимедиа между аппаратом и компьютером (Windows Media Player 11 или более поздняя версия). Здесь, в качестве примера, показана настройка Windows Media Player в Windows 7.

■ Использование Windows Media Player 12

1 Запустите Windows Media Player 12 на своем ПК.

2 Выберите “Stream”, а затем “Turn on media streaming...”.

Откроется окно панели управления ПК.

(в качестве примера приводится версия на англ. языке)

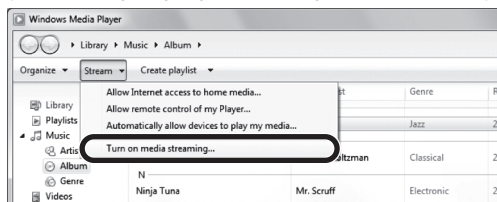

3 Выберите пункт “Turn on media streaming.”

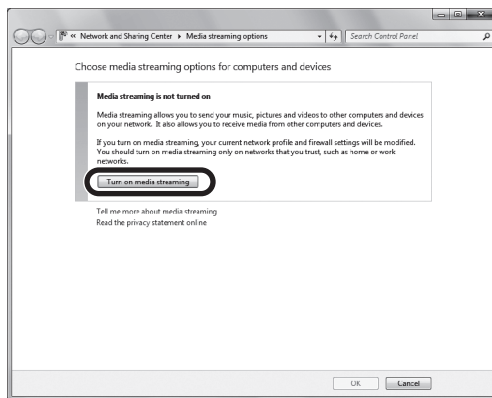

- 4 Выберите “Allowed” из раскрывающегося списка рядом с названием модели аппарата.

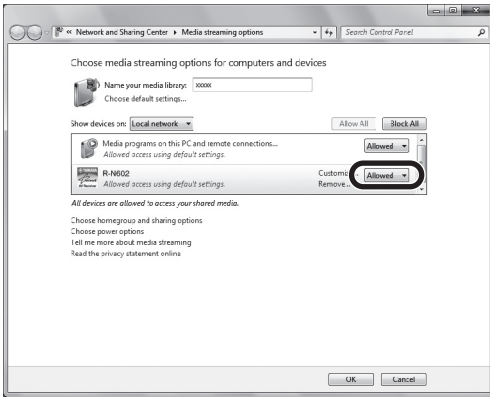

- 5 Нажмите “OK”, чтобы выйти.
- **Использование Windows Media Player 11**

- 1 Запустите Windows Media Player 11 на своем ПК.

- 2 Выберите “Library”, а затем “Media Sharing”.

- 3 Установите флажок “Share my media to”, выберите значок аппарата и нажмите “Allow”.

- 4 Нажмите “OK”, чтобы выйти.

- **Использование сетевого хранилища данных или ПК с другим установленным серверным ПО DLNA**

Настройте параметры совместного использования носителей в соответствии с инструкциями по эксплуатации устройства или ПО.

Воспроизведение музыкального контента на ПК

Для управления музыкальным содержимым ПК и запуска воспроизведения выполняйте следующие действия.

Примечание

Вместо символов, которые не поддерживаются аппаратом, отображается “_” (подчеркивание).

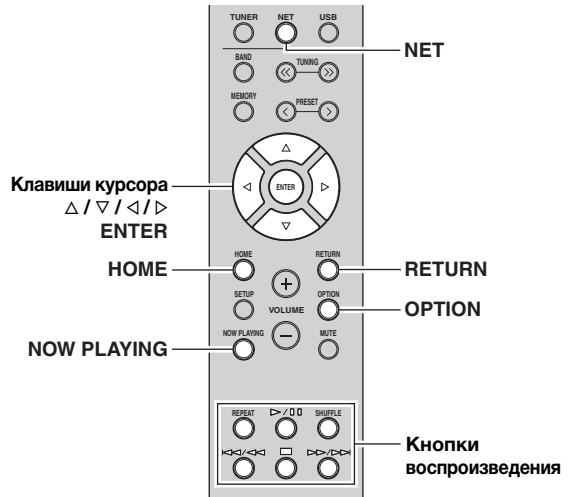

- 1 Несколько раз нажмите кнопку NET для выбора “Server” в качестве источника входного сигнала.



- 2 С помощью клавиш курсора (Δ / ▽) выберите музыкальный сервер и нажмите ENTER.



- 3 С помощью клавиш курсора выберите элемент и нажмите ENTER.

Если выбрана композиция, начнется ее воспроизведение, и будут отображаться данные воспроизведения.



- Если на ПК выполняется воспроизведение музыкального файла, выбранного с аппарата, отображаются данные воспроизведения.
- Можно сохранить текущую воспроизводимую песню в качестве предустановки (стр.42).
- При многократном нажатии клавиши DISPLAY на передней панели можно переключать данные воспроизведения на дисплее передней панели (стр.41).

Для управления воспроизведением используйте следующие кнопки пульта ДУ.

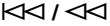
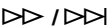
Кнопки		Функция
Клавиши курсора		Выбор музыкального файла или папки.
ENTER		Запуск воспроизведения при нажатии в процессе выбора содержимого. Перемещение на один уровень вниз при нажатии в процессе выбора папки.
RETURN		Перемещение на один уровень вверх.
Кнопки воспроизведения		Остановка/возобновление воспроизведения.
		Остановка воспроизведения.
		Быстрый переход вперед/назад. (при удержании) Переход вперед/назад.
		
HOME		Отображение корневого каталога музыкального сервера.
NOW PLAYING		Отображение информации о воспроизводимой композиции.



Также можно использовать DLNA-совместимый Digital Media Controller контроллер цифровых носителей для управления воспроизведением. Подробнее см. в разделе “DMC Control” (стр.45).

■ Настройки воспроизведения в случайном порядке/повторного воспроизведения

Можно настроить параметры воспроизведения в случайном порядке/повторного воспроизведения для музыки на ПК.

- 1 Если источником входного сигнала является “Server,” нажмите кнопку REPEAT или SHUFFLE несколько раз, чтобы выбрать способ воспроизведения.**

Кнопки воспроизведения	Настройка	Функция
REPEAT	Off	Выключение функции повторного воспроизведения.
	One	Повторное воспроизведение текущей песни.
	All	Повторное воспроизведение всех песен в текущем альбоме (папке).
SHUFFLE	Off	Включение или выключение функции воспроизведения в случайном порядке.
	On	Воспроизведение песен текущего альбома (папки) в произвольном порядке.

Прослушивание Интернет-радио

Прослушивание интернет-радиостанций возможно в любой точке мира.

Примечания

- Для использования этой функции аппарат должен быть подключен к сети Интернет (стр.14). Вы можете проверить, правильно ли назначены устройству сетевые параметры (такие как IP-адрес и т.п.), в пункте “Information” (стр.45) меню “Setup”.
- Прием некоторых интернет-радиостанций может быть невозможен.
- Аппарат использует базу данных Интернет-радиостанций vTuner.
- Данная служба может быть отключена без уведомления.

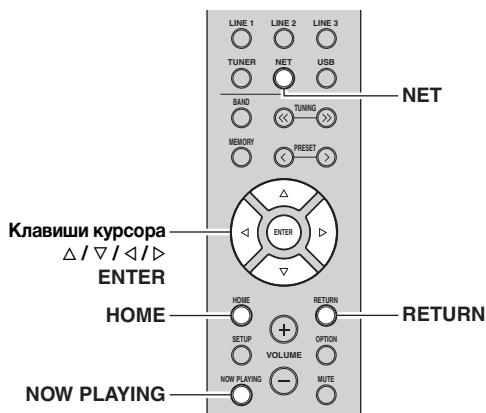

1 Несколько раз нажмите кнопку NET для выбора “Net Radio” в качестве источника входного сигнала.

Список радиостанций появится на дисплее передней панели.



2 С помощью клавиш курсора выберите элемент и нажмите ENTER.

Если выбрана Интернет-радиостанция, начнется ее воспроизведение, и будут отображаться данные воспроизведения.



Для управления воспроизведением используйте следующие кнопки пульта ДУ.

Кнопки	Функция
Кнопки курсора	Выбор Интернет-радиостанции или категории, например, жанра.
ENTER	Запуск воспроизведения при нажатии в процессе выбора Интернет-радиостанции. Перемещение на один уровень вниз при нажатии в процессе выбора категории.
RETURN	Перемещение на один уровень вверх.
Кнопки воспроизведения	 Остановка воспроизведения.
HOME	Отображение категорий верхнего уровня при нажатии в процессе воспроизведения.
NOW PLAYING	Отображение информации о воспроизводимой Интернет-радиостанции.



- Можно сохранить текущую воспроизводимую радиостанцию в качестве предустановки (стр.42).
- При многократном нажатии клавиши DISPLAY на передней панели можно переключать данные воспроизведения на дисплее передней панели (стр.41).
- В зависимости от станции некоторая информация может быть недоступна.

Сохранение избранных Интернет-радиостанций (закладки)

Сохранение избранных Интернет-радиостанций в “Bookmarks” позволяет осуществлять быстрый доступ к ним из папки “Bookmarks” на дисплее передней панели.

1 Выберите Интернет-радиостанцию на аппарате.

Это необходимо для сохранения радиостанции в первый раз.

2 Проверьте идентификационный код vTuner на аппарате.

Идентификационный код vTuner (MAC-адрес аппарата) можно посмотреть в разделе “Information” (стр.45) меню “Setup”.

3 Откройте сайт vTuner website (<http://yradio.vtuner.com/>) с помощью веб-браузера на ПК и введите идентификатор vTuner.



Введите идентификационный код vTuner в это поле.



Для использования этой функции необходимо создать личную учетную запись. Создайте свою учетную запись с помощью адреса электронной почты.

4 Сохраните избранные радиостанции.

Нажмите на значок “Add” (♥+) рядом с названием радиостанции.



Чтобы удалить радиостанцию из папки “Bookmarks”, выберите “Bookmarks” на главном экране, а затем нажмите на значок “Remove” (♥-) рядом с названием радиостанции.

Воспроизведение музыки iPod/iTunes по сети (AirPlay)

Функция AirPlay позволяет воспроизводить музыку с iPod/iTunes на данном аппарате через сеть.



Примечание

Для использования этой функции данный аппарат и ПК или iPod должны быть подключены к одному и тому же маршрутизатору (стр.14). Вы можете проверить, правильно ли назначены устройству сетевые параметры (такие как IP-адрес и т.п.), в пункте “Information” (стр.45) меню “Setup”.

AirPlay работает с iPhone, iPad и iPod touch с iOS 4.3.3 или более поздней версии, Mac с OS X Mountain Lion или более поздней версии, и Mac и ПК с iTunes 10.2.2 или более поздней версии.
(по состоянию на август 2015 г.)

Воспроизведение музыкального контента с iPod/iTunes

Для воспроизведения на аппарате музыки с iPod/iTunes выполните следующие действия.

1 Включите аппарат, запустите на ПК приложение iTunes или откройте экран воспроизведения на iPod.

Если iPod/iTunes распознает устройство, появится значок AirPlay (📶).



Для iPods, использующих iOS 7/8, значок AirPlay отображается в разделе “Центр управления”. Для доступа к этому разделу проведите пальцем вверх от нижнего края экрана.

iTunes (пример)



iPod iOS6 (пример)

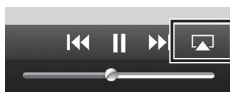

iPod iOS7/iOS8 (пример)



Примечание

Если значок не появляется, проверьте правильность подключения ПК/iPod к маршрутизатору.

2 В iPod/iTunes выберите значок AirPlay и укажите аппарат (сетевое имя аппарата) в качестве устройства для вывода звука.

iTunes (пример)

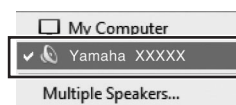

iPod (пример)



Сетевое имя аппарата

3 Выберите песню и включите воспроизведение.

Аппарат автоматически выбирает “AirPlay” в качестве источника входного сигнала и начинает воспроизведение. Данные воспроизведения отображаются на дисплее передней панели.



- При многократном нажатии клавиши DISPLAY на передней панели можно переключать данные воспроизведения на дисплее передней панели (стр.41).
- Чтобы аппарат включался автоматически при начале воспроизведения через iTunes или iPod, установите для параметра “Standby (Network Standby)” (стр.46) в меню “Setup” значение “On”.
- Можно редактировать сетевое имя (имя аппарата в сети), отображаемое на iPod/iTunes, используя параметр “Network Name” (стр.46) в меню “Setup”.
- Регулировать громкость воспроизведения аппарата можно через iPod/iTunes.

ВНИМАНИЕ

При использовании органов управления iTunes/iPod для регулировки громкости громкость воспроизведения может оказаться неожиданно высокой. Это может привести к повреждению аппарата или колонок. Если громкость внезапно возрастет во время воспроизведения, немедленно остановите воспроизведение на iPod/iTunes.

Для управления воспроизведением используйте следующие кнопки пульта ДУ.

Кнопки		Функции
Кнопки воспроизведения	▷ / ◻◻	Остановка/возобновление воспроизведения.
	◻	Остановка воспроизведения.
	◀◀ / ◀◀	Быстрый переход вперед/назад.
	▷▷ / ▷▷	
	REPEAT	Изменение параметров повторного воспроизведения.
SHUFFLE	Изменение параметров воспроизведения в случайном порядке.	

Примечание

Чтобы управлять воспроизведением на iTunes с помощью пульта дистанционного управления устройства, следует предварительно выбрать соответствующие настройки для iTunes.

iTunes (в качестве примера приводится версия на англ. языке)

Установите этот флажок



Воспроизведение музыки на запоминающем устройстве USB

С помощью данного аппарата можно воспроизводить музыкальные файлы с запоминающего устройства USB. Для получения дополнительной информации см. руководство по эксплуатации запоминающего устройства USB.

Примечания

- Этот аппарат поддерживает запоминающие устройства USB большой емкости (например, устройства флэш-памяти или портативные аудиопроигрыватели), в которых используется формат FAT16 или FAT32.
- Аппарат поддерживает воспроизведение файлов WAV (только формат PCM), AIFF, MP3, WMA, MPEG-4 AAC, FLAC, ALAC и DSD.
- Аппарат совместим с частотами дискретизации до 192 кГц для файлов WAV, AIFF и FLAC, 96 кГц для файлов ALAC, и 48 кГц для прочих файлов.
- Аппарат совместим с файлами DSD 2,8 МГц/5,6 МГц (1 бит).
- Не подключайте другие устройства, отличные от запоминающих устройств USB большой емкости (например, зарядные устройства USB или концентраторы USB), персональные компьютеры, устройства для считывания с карт памяти, внешние жесткие диски и т.д.
- Устройства USB, защищенные шифрованием, не могут использоваться.
- Содержимое стандарта Digital Rights Management (DRM) нельзя воспроизводить.
- Некоторые функции могут не поддерживаться в зависимости от модели или производителя запоминающего устройства USB.

Подключение запоминающего устройства USB

1 Подключите запоминающее устройство USB к гнезду USB.

Данный аппарат (вид спереди)



Запоминающее устройство USB



Если запоминающее устройство USB содержит много файлов, их загрузка может занять некоторое время. В этом случае на дисплее передней панели появится надпись "Loading...".

Примечания

- Отключайте запоминающее устройство USB от разъема USB, если оно не используется.
- Остановите воспроизведение с запоминающего устройства USB перед отключением от разъема USB.
- Невозможно подключить ПК к разъему USB данного аппарата.

Воспроизведение содержимого запоминающего устройства USB

Для управления содержимым запоминающего устройства USB и запуска воспроизведения выполняйте следующие действия.

Примечание

Вместо символов, которые не поддерживаются аппаратом, отображается “_” (подчеркивание).

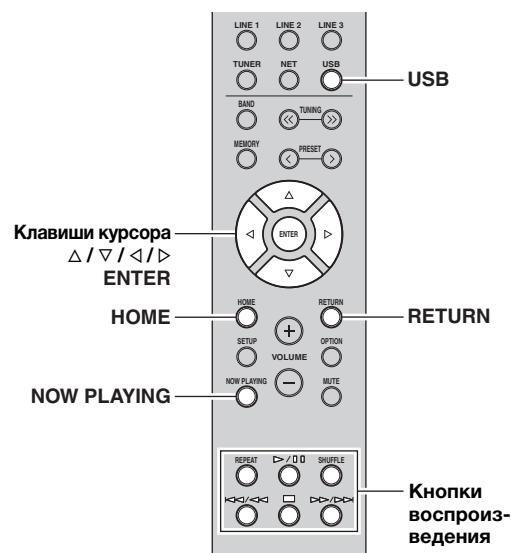

1 Нажмите USB, чтобы выбрать “USB” в качестве источника входного сигнала.



2 С помощью клавиш курсора выберите элемент и нажмите ENTER.

Если выбрана композиция, начнется ее воспроизведение, и будут отображаться данные воспроизведения.



- Можно сохранить текущую воспроизводимую песню в качестве предустановки (стр.42).
- При многократном нажатии клавиши DISPLAY на передней панели можно переключать данные воспроизведения на дисплее передней панели (стр.41).

Для управления воспроизведением используйте следующие кнопки пульта ДУ.

Кнопки	Функция
Клавиши курсора	Выбор музыкального файла или папки.
ENTER	Запуск воспроизведения при нажатии в процессе выбора музыкального файла. Перемещение на один уровень вниз при нажатии в процессе выбора папки.
RETURN	Перемещение на один уровень вверх.
Кнопки воспроизведения	 Остановка/возобновление воспроизведения.
	 Остановка воспроизведения.
	 Быстрый переход вперед/назад.
	 Быстрый переход вперед/назад.
HOME	Отображение корневого каталога устройства USB.
NOW PLAYING	Отображение информации о воспроизводимой композиции.

■ Настройки воспроизведения в случайном порядке/повторного воспроизведения

Можно настроить параметры воспроизведения в случайном порядке/повторного воспроизведения для содержимого запоминающего устройства USB.

1 Если источником входного сигнала является "USB", нажмите кнопку REPEAT или SHUFFLE несколько раз, чтобы выбрать способ воспроизведения.

Кнопки воспроизведения	Настройка	Функция
REPEAT	Off	Выключение функции повторного воспроизведения.
	One	Повторное воспроизведение текущей песни.
	All	Повторное воспроизведение всех песен в текущем альбоме (папке).
SHUFFLE	Off	Включение или выключение функции воспроизведения в случайном порядке.
	On	Воспроизведение песен текущего альбома (папки) в произвольном порядке.

Воспроизведение музыки с iPod

С помощью кабеля USB, входящего в комплект поставки iPod, можно воспроизводить музыку с устройства iPod через данный аппарат.

Примечание

Аппарат может не обнаруживать iPod или некоторые функции могут быть несовместимы в зависимости от модели или версии ПО iPod.

Made for

- iPod touch (2nd, 3rd, 4th and 5th generation)
 - iPod nano (2nd, 3rd, 4th, 5th, 6th and 7th generation)
 - iPhone 6, iPhone 6 Plus, iPhone 5s, iPhone 5c, iPhone 5, iPhone 4S, iPhone 4, iPhone 3GS, iPhone 3G
- (по состоянию на август 2015 г.)

Подключение устройства iPod

Подключите iPod к аппарату с помощью кабеля USB, входящего в комплект поставки iPod.

1 Подключите кабель USB к iPod.

2 Подключите USB-кабель к гнезду USB.

Данный аппарат (вид спереди)

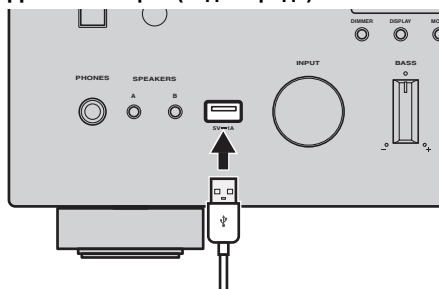

Если для параметра “Standby (Network Standby)” (стр.46) в меню “Setup” установлено значение “Off”, устройство iPod будет продолжать заряжаться в течение 4 часов, если аппарат перейдет в режим ожидания во время зарядки iPod.

Примечание

Отключайте устройство iPod от разъема USB, если оно не используется.

Воспроизведение содержимого iPod

Для управления содержимым iPod и запуска воспроизведения необходимо выполнить следующие действия.

Примечание

Вместо символов, которые не поддерживаются аппаратом, отображается “_” (подчеркивание).

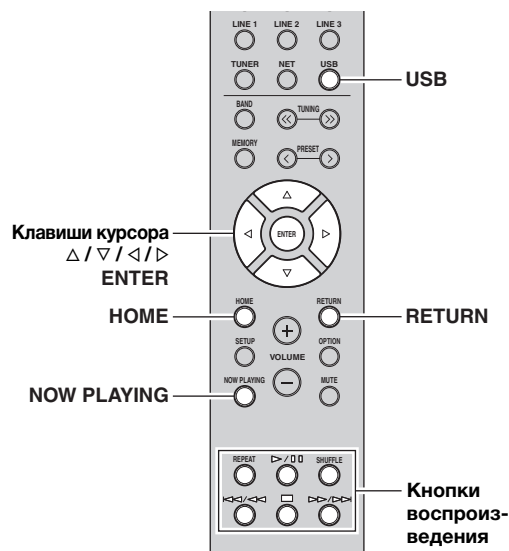

1 Нажмите USB, чтобы выбрать “USB” в качестве источника входного сигнала.









2 С помощью клавиш курсора выберите элемент и нажмите ENTER.

Если выбрана композиция, начнется ее воспроизведение, и будут отображаться данные воспроизведения.



- При многократном нажатии клавиши DISPLAY на передней панели можно переключать данные воспроизведения на дисплее передней панели (стр.41).
- Чтобы использовать iPod вручную для выбора содержимого или управления воспроизведением, переключитесь в режим простого воспроизведения (стр.40).

Для управления воспроизведением используйте следующие кнопки пульта ДУ.

Кнопки	Функция	
Клавиши курсора	Выбор музыкального файла, альбома или жанра.	
ENTER	Запуск воспроизведения при нажатии в процессе выбора музыкального файла. Перемещение на один уровень вниз при нажатии в процессе выбора альбома или жанра.	
RETURN	Перемещение на один уровень вверх.	
Кнопки воспроизведения	 / 	Остановка/возобновление воспроизведения.
		Остановка воспроизведения.
	 / 	Быстрый переход вперед/назад. (при удержании) Переход вперед/назад.
	 / 	Быстрый переход вперед/назад. (при удержании) Переход вперед/назад.
HOME	Отображение главного меню устройства iPod.	
NOW PLAYING	Отображение информации о воспроизводимой композиции.	

■ **Управление самим устройством iPod или пультом ДУ (простое воспроизведение)**

1 Нажмите MODE на передней панели, чтобы переключиться в режим простого воспроизведения.

Между режимом простого воспроизведения на дисплее передней панели отображается только название источника входного сигнала. Если данные воспроизведения подтверждены, см. на экран iPod.



Для выхода из режима простого воспроизведения нажмите MODE еще раз.

2 Используйте само устройство iPod или пульт ДУ для начала воспроизведения.

Используйте следующие кнопки на пульте ДУ для управления воспроизведением в режиме простого воспроизведения.

Кнопки управления на пульте ДУ	Функция	
Клавиши курсора	Выбор элемента.	
ENTER	Подтверждение выбора.	
RETURN	Возврат к предыдущему состоянию.	
Кнопки воспроизведения	 / 	Включение или временная остановка воспроизведения.
		Остановка воспроизведения.
	 / 	Быстрый переход вперед/назад. (при удержании) Переход вперед/назад.
	 / 	Быстрый переход вперед/назад. (при удержании) Переход вперед/назад.

■ **Настройки воспроизведения в случайном порядке/повторного воспроизведения**

Для устройства iPod можно настроить параметры повторного воспроизведения и воспроизведения в случайном порядке.

1 Если источником входного сигнала является “USB”, нажмите кнопку REPEAT или SHUFFLE несколько раз, чтобы выбрать способ воспроизведения.

Кнопки воспроизведения	Настройка	Функция
REPEAT	Off	Выключение функции повторного воспроизведения.
	One	Повторное воспроизведение текущей песни.
	All	Повторное воспроизведение всех песен.
SHUFFLE	Off	Включение или выключение функции воспроизведения в случайном порядке.
	Songs	Воспроизведение песен в произвольном порядке.
	Albums	Воспроизведение альбомов в произвольном порядке.



Работа или отображение режима воспроизведения в случайном порядке/повторного воспроизведения может отличаться в зависимости от используемого типа или версии ПО на устройстве iPod.

Переключение информации на дисплее передней панели

Если в качестве источника входного сигнала выбран сетевой источник или устройство USB, можно переключать данные воспроизведения на дисплее передней панели.

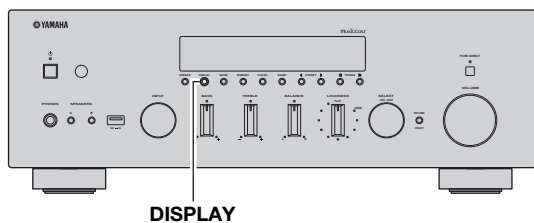

1 Нажмите кнопку DISPLAY.

При каждом нажатии этой кнопки отображаемый элемент изменяется.



Приблизительно через 3 секунды отображается соответствующая информация для отображаемого элемента.



Источник ввода	Элемент
Bluetooth Server AirPlay USB (включая iPod)	Track (название композиции), Artist (имя исполнителя), Album (название альбома), Time
Net Radio	Track (название композиции), Album (название альбома), Time, Station (название станции)

Сохранение текущей воспроизводимой песни/радиостанции (функция предустановки)

Если в качестве источника входного сигнала выбран сетевой источник или устройство USB, можно сохранить текущую воспроизводимую песню или потоковую станцию в качестве предустановки (не более 40).

Затем любую предустановленную песню/станцию можно с легкостью вызвать, выбрав номер предустановки.

Следующие источники входных сигналов можно задать в качестве предустановки.

Server, Net Radio, USB (кроме iPod) и службы потоковой передачи.

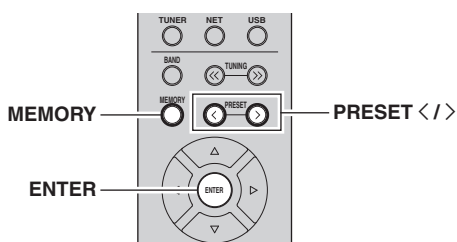

Вызов предустановки

- 1 Выберите желаемый источник входного сигнала для вызова предустановки.
- 2 Нажмите кнопку PRESET </>, чтобы выбрать номер предустановки.
- 3 Нажмите кнопку ENTER для вызова предустановки.

Сохранение в качестве предустановки

- 1 Воспроизведение песни/потоковой станции, которую необходимо сохранить.

- 2 Удерживайте кнопку MEMORY более 3 секунд.

При первом сохранении выбранная песня/радиостанция будет сохранена под номером предустановки "01". После этого каждая выбранная песня/радиостанция будет сохранена под следующим незанятым (неиспользуемым) номером предустановки, который следует за последним сохраненным номером.



Номер предустановки



Чтобы выбрать номер предустановки для сохранения, нажмите PRESET </> или клавиши курсора (</>).

- 3 Снова нажмите кнопку MEMORY для сохранения предустановки.

Настройка параметров воспроизведения для различных источников воспроизведения (меню Option)

Можно настроить отдельные параметры воспроизведения для различных источников воспроизведения. Данное меню позволяет легко настраивать параметры во время воспроизведения.

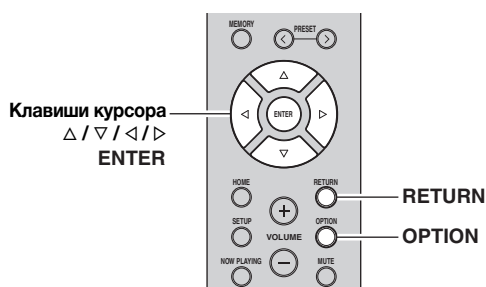

1 Нажмите кнопку OPTION.



2 С помощью клавиш курсора выберите элемент и нажмите ENTER.

Чтобы вернуться к предыдущему состоянию во время выполнения операций с меню, нажмите клавишу RETURN.

3 С помощью клавиш курсора (</>) выберите параметр.

4 Для выхода из меню нажмите OPTION.

Элементы меню Option

Доступные элементы меню меняются в зависимости от выбранного источника входного сигнала.

Элемент	Функция	Стр.
Volume Trim	Корректировка разницы в громкости между источниками входного сигнала.	43
Signal Info.	Отображение информации об аудиосигнале.	43
Auto Preset	Автоматическое сохранение FM-радиостанций с сильным сигналом в качестве предустановленных.	24
Clear Preset	Удаление радиостанций, сохраненных под номерами предустановок.	26
TrafficProgram	Автоматический поиск станции, транслирующей информацию о дорожном движении.	27
Vol.Interlock (Volume interlock)	Включение/отключение управления громкостью с iTunes/iPod через AirPlay.	43

■ Volume Trim

Корректировка разницы в громкости между источниками входного сигнала. Если вас не устраивает разница в громкости перед переключением между источниками входного сигнала, вы можете откорректировать ее с помощью этой функции.



Данная настройка применяется отдельно к каждому источнику входного сигнала.

■ Диапазон настр.

от -10,0 дБ до 0,0 дБ до +10,0 дБ (с шагом 0,5 дБ)

■ По умолчанию

0,0 дБ

■ Signal Info.

Отображение информации об аудиосигнале.

Возможные значения

FORMAT	Аудиоформат входного сигнала
SAMPLING	Число выборок в секунду во входном цифровом сигнале



Для переключения информации на дисплее передней панели нажмите клавиши курсора (</>) несколько раз.

■ Vol.Interlock (Volume interlock)

Включение/отключение управления громкостью с iTunes/iPod через AirPlay.

Настройки

Off	Отключение управления громкостью через iTunes/iPod.
Ltd (по умолчанию)	Включение управления громкостью через iTunes/iPod в ограниченном диапазоне (от -80,0 дБ до -20,0 дБ и отключение звука).
Full	Включение управления громкостью через iTunes/iPod в полном диапазоне (от -80,0 дБ до +16,5 дБ и отключение звука).

Настройка различных функций (меню Setup)

На аппарате можно настраивать различные функции.

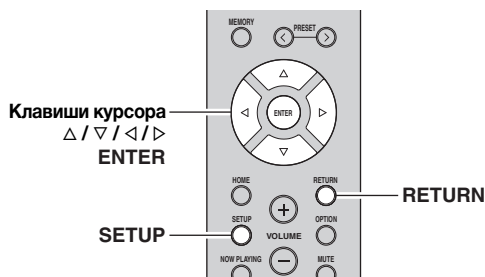

1 Нажмите кнопку **SETUP**.



2 С помощью клавиш курсора (**Δ / ▽**) выберите меню.



3 Нажмите кнопку **ENTER**.



4 С помощью клавиш курсора (**◀ / ▶**) выберите параметр и нажмите **ENTER**.



Чтобы вернуться к предыдущему состоянию во время выполнения операций с меню, нажмите клавишу **RETURN**.

5 Для выхода из меню нажмите клавишу **SETUP**.

Элементы меню Setup

Элемент меню	Функция	Стр.	
Network	Connection	Эта настройка определяет способ сетевого подключения.	45
	Information	Отображение информации о сети на данном аппарате.	45
	IP Address	Настройка сетевых параметров (таких как IP-адрес).	45
	DMC Control	Этот параметр определяет, разрешить ли DLNA-совместимому контроллеру цифровых носителей (DMC) управлять воспроизведением.	45
	Standby (Network Standby)	Эта настройка определяет возможность включения данного аппарата с помощью команд других сетевых устройств.	46
	Network Name	Позволяет редактировать сетевое имя (имя аппарата в сети), отображаемое на других сетевых устройствах.	46
	Update (Network Update)	Обновление встроенного программного обеспечения через сеть.	46
Bluetooth	On/Off	Включение и выключение функции <i>Bluetooth</i> .	46
	Standby (Bluetooth Standby)	Эта настройка определяет возможность включения данного аппарата с устройств <i>Bluetooth</i> (режим ожидания <i>Bluetooth</i>).	46
	Audio Receive	Прием настроек аудиосигналов с устройства <i>Bluetooth</i> .	46
	Audio Send	Передача аудиосигнала с аппарата на колонки или наушники <i>Bluetooth</i> .	46
Max Volume	Установка максимальной громкости, чтобы звук не был слишком громким.	47	
Initial Volume	Установка начальной громкости во время включения данного ресивера.	47	
AutoPowerStby (Auto Power Standby)	Установка периода времени для функции автоматического перехода в режим ожидания.	47	
ECO Mode	Включение/выключение эко-режима (режима энергосбережения).	47	

Network

Конфигурация сетевых настроек.

■ Connection

Эта настройка определяет способ сетевого подключения.

Wired	Выберите этот вариант при подключении аппарата к сети с помощью имеющегося в продаже сетевого кабеля (стр.15).
Wireless	Выберите этот вариант при подключении аппарата к сети с помощью беспроводного маршрутизатора или точки доступа (стр.16, 17, 18).
WirelessDirect	Выберите этот вариант при подключении мобильного устройства к аппарату напрямую. Более подробные сведения о настройках см. в разделе “Подключение мобильного устройства к аппарату напрямую (Wireless Direct)” (стр.19).
Extend	Отображение способа подключения к сети MusicCast.

■ Information

Отображение информации о сети на данном аппарате.

NEW FW Available	Появляется при наличии обновления встроенного ПО данного аппарата (стр.50).
STATUS	Статус подключения к сети.
MC NET	Состояние сети MusicCast. При наличии на дисплее надписи “Готово” можно использовать приложение MusicCast CONTROLLER.
MAC	Отображение MAC-адреса аппарата. MAC-адрес будет отличаться в зависимости от способа подключения (подключение через проводную или беспроводную локальную сеть/ Wireless Direct).
SSID	(При использовании подключения к беспроводной локальной сети или Wireless Direct) Идентификатор SSID данного аппарата в беспроводной сети.
IP	IP-адрес
SUBNET	Маска подсети
GATEWAY	IP-адрес шлюза по умолчанию
DNS P	IP-адрес основного сервера DNS
DNS S	IP-адрес дополнительного сервера DNS
VTUNER	Идентификатор Интернет-радио (vTuner)

■ IP Address

Настройка сетевых параметров (таких как IP-адрес).

DHCP

Эта настройка определяет, будет ли использоваться сервер DHCP.

Off	Сервер DHCP не используется. Настройте сетевые параметры вручную. Подробная информация представлена в разделе “Ручная настройка сети”.
On (по умолчанию)	Используется сервер DHCP для автоматического получения сетевых параметров (например, IP-адреса).

Ручная настройка сети

1 Установите для параметра “DHCP” значение “Off”.

2 С помощью клавиш курсора (Δ / ▽) выберите тип параметра.

IP	Установка IP-адреса.
SUBNET	Установка маски подсети.
GATEWAY	Установка IP-адреса шлюза по умолчанию.
DNS P	Установка IP-адреса основного сервера DNS.
DNS S	Установка IP-адреса дополнительного сервера DNS.

3 С помощью клавиш курсора (◀ / ▶) выберите расположение редактирования.



(Пример: IP-адрес)

С помощью клавиш курсора (◀ / ▶) переключайтесь между сегментами (Address1, Address2...) адреса.

4 С помощью клавиш курсора (Δ / ▽) измените значение.

5 Для выхода из меню нажмите **SETUP**.

■ DMC Control

Этот параметр определяет, разрешить ли DLNA-совместимому контроллеру цифровых носителей Digital Media Controller (DMC) управлять воспроизведением.

Disable	Не разрешает контроллерам цифровых носителей управлять воспроизведением.
Enable (по умолчанию)	Разрешает контроллерам цифровых носителей управлять воспроизведением.



Контроллер цифровых носителей Digital Media Controller (DMC) — это устройство, способное управлять другими сетевыми устройствами через сеть. Когда эта функция включена, можно управлять воспроизведением на аппарате с помощью контроллеров цифровых носителей (таких как Windows Media Player 12) в той же сети.

■ Standby (Network Standby)

Эта настройка определяет возможность включения аппарата с помощью команд других сетевых устройств (сетевой режим ожидания).

Off	Выключение функции режима ожидания сети.
On	Включение функции режима ожидания сети. (Аппарат потребляет больше электроэнергии по сравнению с режимом "Off".)
Авто (по умолчанию)	Включение функции режима ожидания сети. Аппарат переходит в режим энергосбережения, когда он отключен от сети.

■ Network Name

Позволяет редактировать сетевое имя (имя аппарата в сети), отображаемое на других сетевых устройствах.

1 Выберите "Network Name".



2 Дважды нажмите клавишу ENTER, чтобы открыть экран редактирования имени.



3 С помощью клавиш курсора (</>) переместите расположение редактирования, а с помощью клавиш курсора (Δ / ▽) выберите символ.



Для добавления или удаления символа нажмите PRESET > (вставить) или PRESET < (удалить).

4 Чтобы подтвердить новое имя, нажмите ENTER.

5 Для выхода из меню нажмите SETUP.

■ Update (Обновление сети)

Обновление встроенного программного обеспечения через сеть.

Perform Update	Запуск процесса обновления встроенного программного обеспечения аппарата. Подробнее см. в разделе "Обновление встроенного программного обеспечения аппарата через сеть" (стр.50).
Version	Отображение версии встроенного программного обеспечения, установленного на аппарате.
ID	Отображение системного идентификационного кода.

Bluetooth

Конфигурация настроек Bluetooth.

■ On/Off

Включение и выключение функции Bluetooth (стр.28).

Off	Выключение функции Bluetooth.
On (по умолчанию)	Включение функции Bluetooth. Сразу после выбора значения "On" вывод сигнала сетевого источника приостанавливается.

■ Standby (Bluetooth Standby)

Эта настройка определяет возможность включения данного аппарата с устройств Bluetooth (режим ожидания Bluetooth). Если для этой функции установлено значение "On", аппарат включится автоматически при выполнении операции подключения на устройстве Bluetooth.

Off	Выключение режима ожидания Bluetooth.
On (по умолчанию)	Включение режима ожидания Bluetooth. (Аппарат потребляет больше электроэнергии по сравнению с режимом "Off".)



Данный параметр недоступен, если для параметра "Standby (Network Standby)" (стр.46) установлено значение "Off".

■ Audio Receive

Прием настроек аудиосигналов с устройства Bluetooth.

Disconnect	Отключение подключенного устройства Bluetooth. Для отключения устройства Bluetooth нажмите кнопку ENTER на пульте ДУ.
------------	---

■ Audio Send

Передача аудиосигнала с аппарата на колонки или наушники Bluetooth.

Off (по умолчанию)	Передача аудиосигнала невозможна.
On	Включение передачи аудиосигнала. Укажите параметры передачи аудиосигнала с помощью специального приложения MusicCast CONTROLLER для мобильных устройств.

Max Volume

Установка максимальной громкости, чтобы звук не был слишком громким.

Диапазон настр.

от -30 дБ до +15,0 дБ / +16,5 дБ (с шагом 5 дБ)

По умолчанию

+16,5 дБ

Initial Volume

Установка начальной громкости во время включения ресивера.

Диапазон настр.

Off, Mute, от -80,0 дБ до +16,5 дБ (с шагом 0,5 дБ)

По умолчанию

Off

AutoPowerStdby (Auto Power Standby)

Включение и выключение функции автоматического перехода в режим ожидания. Если в течение заданного периода времени аппарат не используется, он автоматически переходит в режим ожидания.

Off	Выключение автоматического перехода аппарата в режим ожидания.
On (по умолчанию)	Автоматический перевод аппарата в режим ожидания. Если в качестве источника входного сигнала выбран вариант NET, BLUETOOTH или USB, аппарат переходит в режим ожидания, если выбранный источник не воспроизводится в течение 20 минут. Для всех источников входного сигнала аппарат перейдет в режим ожидания, если он не используется в течение 8 часов.



Перед переходом аппарата в режим ожидания на дисплее передней панели появляется сообщение “AutoPowerStdby” и начинается обратный отсчет.

ECO Mode

Включение/выключение эко-режима (режима энергосбережения). Режим Eco позволяет снизить энергопотребление аппарата.

Новая настройка вступит в силу после перезапуска аппарата. Обязательно нажмите ENTER, чтобы перезагрузить аппарат после выбора настройки.

Off (по умолчанию)	Выключение эко-режима.
On	Включение эко-режима.

Примечание

Дисплей передней панели может стать тусклым, если для параметра “ECO Mode” установлено значение “On”.

Настройка системных параметров (меню **ADVANCED SETUP**)

Настройка системных параметров аппарата с помощью дисплея передней панели.

- 1 Выключите аппарат.
- 2 Удерживая кнопку RETURN на передней панели, нажмите кнопку Φ (питание).

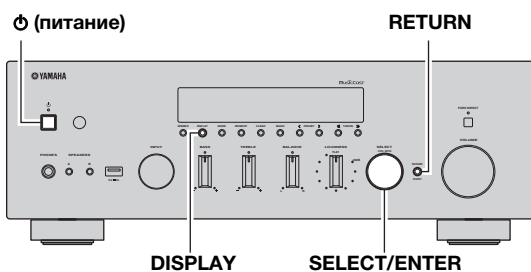

- 3 Поверните регулятор SELECT/ENTER, чтобы выбрать элемент.
- 4 Нажмите кнопку SELECT/ENTER, чтобы выбрать настройку.
- 5 Нажмите кнопку Φ (питание), чтобы выключить аппарат, а затем включите его снова.
Новые настройки вступят в силу.

Элементы меню **ADVANCED SETUP**

Элемент	Функция	Стр.
SP IMP.	Изменение значения импеданса колонок.	48
REMOTE ID	Выбор идентификационного кода ДУ аппарата.	48
INIT	Восстановление значений по умолчанию.	48
UPDATE	Обновление встроенного программного обеспечения.	49
VERSION	Проверка текущей версии встроенного программного обеспечения аппарата.	49

Изменение значения сопротивления колонок (SP IMP.)

SP IMP. : 8Ω MIN

Изменение настроек сопротивления колонок аппарата в зависимости от сопротивления подключенных колонок.

Настройки

4 Ω MIN	Выберите этот вариант при подключении к аппарату колонок с импедансом от 4 до 8 Ом.
8 Ω MIN (по умолчанию)	Выберите этот вариант при подключении к аппарату колонок с импедансом 8 Ом или более.

Выбор идентификационного кода пульта ДУ (REMOTE ID)

REMOTE ID: AUTO

При использовании нескольких ресиверов в одной комнате в качестве идентификационного кода пульта ДУ данного аппарата следует выбрать значение ID1 (а для другого ресивера следует выбрать значение, отличное от ID1), чтобы предотвратить интерференцию с других пультов ДУ.

Настройки

ID1, AUTO (по умолчанию)

Восстановление настроек по умолчанию (INIT)

INIT : CANCEL

Восстановление настроек по умолчанию для аппарата.

Возможные значения

ALL	Восстановление настроек по умолчанию для аппарата.
NETWORK	Инициализация всех настроек сетевого подключения, подключения Bluetooth и USB. При выполнении инициализации предустановка (стр.42), сохраненная с помощью ввода значения NET/USB, будет удалена.
CANCEL	Отмена инициализации.

Обновление встроенного программного обеспечения (UPDATE)

UPDATE NETWORK

При необходимости будет появляться новое встроенное программное обеспечение, включающее дополнительные функции и усовершенствования изделия. Если аппарат подключен к Интернету, то можно загрузить встроенное ПО через сеть.

Подробные данные приведены в информации к обновлению.

■ Процедура обновления встроенного ПО

Не выполняйте эту процедуру, если не требуется обновление встроенного ПО. Перед обновлением встроенного программного обеспечения обязательно прочитайте информацию, поставляемую вместе с обновлениями.

- 1 Нажмите клавишу **SELECT/ENTER** несколько раз, чтобы выбрать **“USB”** или **“NETWORK”**, а затем нажмите **DISPLAY**, чтобы начать обновление встроенного ПО.

Возможные значения

USB	Обновление встроенного ПО с использованием запоминающего устройства USB.
NETWORK	Обновление встроенного программного обеспечения через сеть.



При обнаружении аппаратом через сеть новой версии встроенного программного обеспечения появится сообщение **“NEW FW Available”** как элемент меню **“Information”** в разделе **“Network”**. В этом случае можно обновить встроенное программное обеспечение данного аппарата, выполнив процедуру, описанную в разделе **“Обновление встроенного программного обеспечения аппарата через сеть”** (стр.50).

Проверка версии встроенного программного обеспечения (VERSION)

VERSION . . . XX.XX

Проверка текущей версии встроенного программного обеспечения аппарата.



- Версию встроенного программного обеспечения можно также проверить в пункте **“Update (Обновление сети)”** (стр.46) меню **“Setup”**.
- Отображение версии встроенного программного обеспечения может произойти с некоторой задержкой.

Обновление встроенного программного обеспечения аппарата через сеть

При необходимости будет появляться новое встроенное программное обеспечение, включающее дополнительные функции и усовершенствования изделия. Если аппарат подключен к Интернету, то можно загрузить встроенное ПО через сеть и обновить его.

Примечания

- Не управляйте аппаратом и не отключайте кабель питания или сетевой кабель во время обновления встроенного программного обеспечения. Обновление встроенного программного обеспечения может длиться 20 и более минут (в зависимости от скорости Интернет-соединения).
- Если аппарат подключен к беспроводной сети через беспроводной сетевой адаптер, то в зависимости от состояния беспроводного подключения, обновление по сети может быть невозможно. В этом случае обновление встроенного программного обеспечения следует производить с использованием запоминающего устройства USB (стр.49).



Можно также обновить встроенное программное обеспечение с помощью запоминающего устройства USB из меню “ADVANCED SETUP” (стр.49).

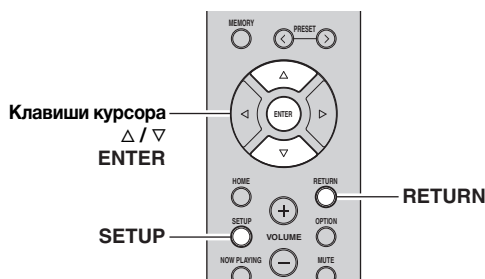

1 Нажмите кнопку **SETUP**.

2 С помощью клавиш курсора (△ / ▽) выберите “Network” и нажмите **ENTER**.

3 С помощью клавиш курсора (△ / ▽) выберите “Information” и нажмите **ENTER**.
При обнаружении новой версии встроенного программного обеспечения на дисплее передней панели появится сообщение “NEW FW Available”.



4 Для возврата к предыдущему состоянию нажмите клавишу **RETURN**.

5 С помощью клавиш курсора (△ / ▽) выберите “Update” и нажмите **ENTER**.



6 Для запуска процесса обновления встроенного программного обеспечения нажмите клавишу **ENTER**.

Аппарат перезагрузится, и начнется процесс обновления встроенного программного обеспечения.



Чтобы отменить операцию и отказаться от обновления встроенного программного обеспечения нажмите **SETUP**.

7 Если на дисплее передней панели появится сообщение “UPDATE SUCCESS”, нажмите клавишу **⏻** (питание) на передней панели.

Обновление встроенного программного обеспечения завершено.

Поиск и устранение неисправностей

Если этот аппарат работает неправильно, см. таблицу ниже. В случае, если проблема не указана в таблице или проблему не удалось устранить, переведите аппарат в режим ожидания, отсоедините кабель питания и обратитесь к ближайшему авторизованному дилеру или в сервисный центр Yamaha.

■ Неисправности общего характера

Неисправность	Причина	Способ устранения	Смотрите стр.
Питание не включается.	Схема защиты сработала 3 раза подряд. Если аппарат находится в таком состоянии, при попытке включения питания будет мигать индикатор режима ожидания.	В качестве меры предосторожности возможность включения питания заблокирована. Обратитесь к ближайшему дилеру или в сервисный центр Yamaha для проведения ремонта.	—
	Кабель питания не подключен или вилка не полностью вставлена в розетку.	Надежно подключите кабель питания.	—
	Сработала защитная цепь (из-за короткого замыкания и т.д.).	Убедитесь, что провода динамиков не соприкасаются друг с другом, и снова включите питание данного аппарата.	12
	Завис внутренний микрокомпьютер из-за воздействия сильного электрического напряжения от внешних источников (например, молнии или сильного статического электричества) или из-за падения напряжения электропитания.	Выключите кнопку Φ (питание) на передней панели и включите снова не ранее чем через 15 секунд. (Если проблема сохраняется, отсоедините силовой кабель от настенной розетки переменного тока и вставьте его снова.)	—
Питание не выключается.	Завис внутренний микрокомпьютер из-за воздействия сильного электрического напряжения от внешних источников (например, молнии или сильного статического электричества) или из-за падения напряжения электропитания.	Выключите кнопку Φ (питание) на передней панели и включите снова не ранее чем через 15 секунд. (Если проблема сохраняется, отсоедините силовой кабель от настенной розетки переменного тока и вставьте его снова.)	—
Нет звука.	Неправильно подсоединены входной или выходной кабель.	Правильно подсоедините кабели. Если неисправность не была устранена, используемые кабели, возможно, имеют дефекты.	11
	Не выбран подходящий источник ввода.	Выберите подходящий источник ввода с помощью селектора INPUT на передней панели (или одной из клавиш выбора источника на пульте ДУ).	21
	Выбрано неверное положение переключателя SPEAKERS A/B.	Включите соответствующие динамики SPEAKERS A или SPEAKERS B.	21
	Подключение динамика не закреплено.	Закрепите подключение.	11
	Выходной сигнал приглушен.	Отключите приглушение.	9
	Для параметра Max volume или Initial volume установлено слишком малое значение.	Проверьте значения параметров “Max Volume” и “Initial Volume” в меню “Setup”.	47
	Компонент, соответствующий выбранному источнику ввода, выключен или не воспроизводится.	Включите компонент и убедитесь в его работоспособности.	—
	Аудиовыход устройства, подключенного к цифровому аудиовходу (гнезда COAXIAL/OPTICAL), установлен в положение, отличное от PCM.	Установите аудиовыход подключенного устройства в положение PCM.	—

Неисправность	Причина	Способ устранения	Смотрите стр.
Внезапное пропадание звука.	Сработала защитная цепь (из-за короткого замыкания и т.д.).	Настройте импеданс, соответствующий используемым колонкам.	48
		Убедитесь, что провода динамиков не соприкасаются друг с другом, и снова включите питание данного аппарата.	12
	Аппарат перегрелся.	Убедитесь, что отверстия на верхней крышке не заблокированы.	—
	Функция автоматического перехода в режим ожидания выключила данный аппарат.	Измените параметр автоматического перехода в режим ожидания (пункт “AutoPowerStdbby” в меню “Setup”) на отключение.	47
Слышен звук только от одного динамика.	Кабели подключены неправильно.	Правильно подсоедините кабели. Если неисправность не была устранена, используемые кабели, возможно, имеют дефекты.	11
	Неправильная настройка баланса динамиков.	Установите регулятор BALANCE в соответствующее положение.	22
Недостаточное количество низких частот и отсутствие окружающего звучания.	Не соблюдена полярность подключения проводов + и – со стороны усилителя или динамиков.	Подключите провода динамиков с соблюдением полярности + и –.	12
Слышен “гудящий” шум.	Кабели подключены неправильно.	Плотно вставьте штекеры аудио. Если неисправность не была устранена, используемые кабели, возможно, имеют дефекты.	11
	Отсутствует соединение проигрывателя и разъема GND.	Установите подключение GND между проигрывателем и данным аппаратом.	11
Низкий уровень громкости при воспроизведении записи.	Запись воспроизводится на проигрывателе с MC-картриджем.	Проигрыватель должен быть подключен к данному аппарату через предварительный MC-усилитель.	—
Ухудшаются характеристики звука при прослушивании с использованием наушников, подключенных к проигрывателю компакт-дисков или магнитофонной деке, подключенным к данному аппарату.	Выключено питание аппарата или аппарат находится в режиме ожидания.	Включите питание аппарата.	—
Низкий уровень звука.	Включена функция регулировки громкости.	Уменьшите громкость, установите регулятор LOUDNESS в положение FLAT и снова настройте громкость.	22

■ Тюнер

Неисправность		Причина	Способ устранения	Смотрите стр.
FM	Слышится шум во время приема стереофонической FM-радиостанции.	Шум может быть вызван определенными характеристиками самих стереофонических FM-трансляций, когда передающая антенна находится очень далеко или от антенны поступает слишком слабый сигнал.	Проверьте подключения антенны. Воспользуйтесь высококачественной направленной FM-антенной.	13
			Переключитесь в монофонический режим.	24
	Искажение звука, невозможно добиться лучшего приема даже с использованием хорошей FM-антенны.	Многолучевая интерференция.	Отрегулируйте расположение антенны для исключения многолучевой интерференции.	—
	Невозможно настроиться на желаемую радиостанцию в режиме автоматической настройки.	Очень слабый сигнал передающей радиостанции.	Воспользуйтесь высококачественной направленной FM-антенной.	13
Попробуйте настроиться на станцию вручную.			24	
FM/AM	Отображается сообщение NO PRESETS.	Список предустановок пуст.	Перед использованием занесите нужные радиостанции в список предустановок.	24
AM	Невозможно настроиться на желаемую радиостанцию в режиме автоматической настройки.	Слабый сигнал или ослаблены соединения антенны.	Закрепите соединения AM-антенны и измените ориентацию для лучшего приема.	—
			Попробуйте настроиться на станцию вручную.	24
	Автоматическое создание предустановок не работает.	Автоматическое создание предустановок для AM-станций недоступно.	Создайте предустановки вручную.	25
	Слышится шум с потрескиванием и шипением.	Шумы могут быть вызваны молнией, флуоресцентной лампой, мотором, термостатом или другим электрическим оборудованием.	Используйте наружную антенну и заземляющий провод. Это ослабит помехи, но полностью избавиться от всех помех очень сложно.	—
	Слышится шум с гудением и воем.	Поблизости работает телевизор.	Отодвиньте аппарат подальше от телевизора.	—

■ Bluetooth

Неисправность	Причина	Способ устранения	Смотрите стр.
Не удается установить соединение Bluetooth.	Функция <i>Bluetooth</i> на аппарате отключена.	Включите функцию <i>Bluetooth</i> в меню “Setup”.	46
	Другое устройство <i>Bluetooth</i> уже подключено к аппарату.	Разорвите текущее соединение <i>Bluetooth</i> , а затем установите новое соединение.	46
	Аппарат и устройство <i>Bluetooth</i> находятся слишком далеко друг от друга.	Переместите устройство <i>Bluetooth</i> ближе к аппарату.	—
	Рядом находится устройство (например, микроволновая печь или беспроводная локальная сеть), работающее в частотном диапазоне 2,4 ГГц.	Отодвиньте аппарат от подобных устройств.	—
	Устройство <i>Bluetooth</i> не поддерживает A2DP.	Используйте устройство <i>Bluetooth</i> , которое поддерживает A2DP.	—
	Поскольку на данном аппарате выполнялось спаривание с более чем 20 устройствами <i>Bluetooth</i> , информация о спаривании была удалена.	Выполните спаривание еще раз. Данный аппарат может быть спарен не более чем с 20 устройствами <i>Bluetooth</i> для приема и передачи. При регистрации 21-ого устройства наименее часто используемая информация о спаривании удаляется.	28
Звук не воспроизводится или прерывается во время воспроизведения.	Громкость устройства <i>Bluetooth</i> слишком мала.	Увеличьте громкость устройства <i>Bluetooth</i> .	—
	Устройство <i>Bluetooth</i> не настроено на отправку аудиосигналов аппарату.	Переключите аудиовыход устройства <i>Bluetooth</i> на аппарат.	—
	Соединение <i>Bluetooth</i> было разорвано.	Установите соединение <i>Bluetooth</i> между устройством <i>Bluetooth</i> и аппаратом еще раз.	28
	Аппарат и устройство <i>Bluetooth</i> находятся слишком далеко друг от друга.	Переместите устройство <i>Bluetooth</i> ближе к аппарату.	—
	Рядом находится устройство (например, микроволновая печь или беспроводная локальная сеть), работающее в частотном диапазоне 2,4 ГГц.	Отодвиньте аппарат от подобных устройств.	—

■ USB и сеть

Неисправность	Причина	Способ устранения	Смотрите стр.
Аппарат не обнаруживает устройство USB.	Устройство USB ненадежно подключено к гнезду USB.	Выключите аппарат, повторно подключите устройство USB, а затем снова включите аппарат.	—
	Формат файловой системы устройства USB не соответствует FAT16 или FAT32.	Используйте устройства USB формата FAT16 или FAT32.	—
Невозможен просмотр папок и файлов на USB-устройстве.	Данные, содержащиеся на USB-носителе, защищены шифрованием.	Используйте USB-носитель без функции шифрования.	—
Не работает функция сети.	Получены неправильные параметры сети (IP-адрес).	Включите функцию DHCP на используемом маршрутизаторе и установите для параметра “DHCP” в меню “Setup” этого аппарата значение “On”. При желании настроить параметры сети вручную следует убедиться, что используемый IP-адрес не используется другими сетевыми устройствами в вашей сети.	45
Невозможно подключить аппарат к Интернету с помощью беспроводного маршрутизатора (точки доступа).	Беспроводной маршрутизатор (точка доступа) выключен.	Включите беспроводной маршрутизатор (точку доступа).	—
	Аппарат и беспроводной маршрутизатор (точка доступа) находятся слишком далеко друг от друга.	Расположите аппарат и беспроводной маршрутизатор (точку доступа) ближе друг к другу.	—
	Между аппаратом и беспроводным маршрутизатором (точкой доступа) находится препятствие.	Переместите аппарат и беспроводной маршрутизатор (точку доступа) в такое место, где между ними не будет препятствий.	—
Беспроводная сеть не найдена.	Микроволновые печи и другие беспроводные устройства, расположенные поблизости, могут нарушать беспроводное соединение.	Выключите эти устройства.	—
	Доступ к сети ограничен настройками брандмауэров беспроводного маршрутизатора (точки доступа).	Проверьте настройки брандмауэров беспроводного маршрутизатора (точки доступа).	—
Аппарат не обнаруживает ПК.	Неверная настройка совместного использования носителей.	Настройте параметры совместного использования и выберите данный аппарат в качестве устройства, которому предоставляется доступ к совместному использованию музыкального контента.	30
	Некоторые программы защиты данных, установленные на ПК, блокируют доступ аппарата к ПК.	Проверьте настройки программ защиты данных, установленных на ПК.	—
	Аппарат и ПК не находятся в одной сети.	Проверьте соединения сети и настройки маршрутизатора, чтобы аппарат и ПК были подключены к одной сети.	14
Не удается просмотреть или воспроизвести файлы на медиа-сервере (ПК/NAS).	Файлы не поддерживаются этим аппаратом или медиа-сервером.	Используйте формат файлов, поддерживаемый аппаратом и медиа-сервером. Сведения о поддерживаемых аппаратом форматах файлов см. в разделе “Воспроизведение музыки на медиа-серверах (ПК/NAS)”.	30

Неисправность	Причина	Способ устранения	Смотрите стр.
Не воспроизводится Интернет-радио.	Выбранная интернет-радиостанция временно недоступна.	Возможно, произошли неполадки на интернет-радиостанции или ее работа прекращена. Попробуйте прослушать станцию позже или переключитесь на другую станцию.	—
	Выбранная интернет-радиостанция временно не передает звук.	Некоторые интернет-радиостанции не передают звук в определенное время суток. Попробуйте прослушать станцию позже или переключитесь на другую станцию.	—
	Доступ к сети ограничен настройками брандмауэров сетевых устройств (например, настройками маршрутизатора и т. п.).	Проверьте настройки брандмауэров сетевых устройств. Воспроизведение Интернет-радио возможно только в том случае, если данные проходят через порт, назначенный каждой радиостанцией. Для каждой интернет-радиостанции назначен свой номер порта.	—
iPod не распознает аппарат при использовании AirPlay.	Аппарат подключен к маршрутизатору с несколькими SSID.	Доступ к аппарату может быть ограничен функцией разделения сетей на маршрутизаторе. Подключите iPod к SSID, который имеет доступ к аппарату.	—
Сбой обновления встроенного программного обеспечения через сеть.	В зависимости от состояния сети обновление может быть невозможно.	Попробуйте обновить встроенное программное обеспечение через сеть еще раз или воспользуйтесь для обновления запоминающим устройством USB.	49

■ Пульт ДУ

Неисправность	Причина	Способ устранения	Смотрите стр.
Пульт ДУ не работает или работает неправильно.	Неправильная дистанция или угол.	Управление с помощью пульта ДУ можно осуществлять в пределах 6 м от аппарата и при наклоне пульта не более 30 градусов по отношению к оси между пультом и передней панелью.	10
	Прямые солнечные лучи или свет (от флуоресцентной лампы инверторного типа и т.д.) попадают на сенсор ДУ данного аппарата.	Измените расположение данного аппарата.	—
	Низкое напряжение батареек.	Замените все батарейки.	—

Сообщения об ошибках на дисплее передней панели

Сообщение	Причина	Способ устранения
Access denied	Получен отказ в доступе к ПК.	Настройте параметры совместного использования и выберите аппарат в качестве устройства, которому предоставляется доступ к совместному использованию музыкального контента (стр.30).
Access error	Аппарат не может получить доступ к устройству USB.	Выключите аппарат, а затем повторно подключите устройство USB. Если проблема сохранится, попробуйте другое USB-устройство.
	Аппарат не может получить доступ к устройству iPod.	Выключите iPod и включите его повторно.
	Подключенный iPod не поддерживается аппаратом.	Используйте iPod, поддерживаемый аппаратом (стр.39).
	Возникла проблема с каналом передачи сигналов от сети к аппарату.	Убедитесь, что маршрутизатор и модем включены. Проверьте соединение между аппаратом и маршрутизатором (или концентратором) (стр.14).
Check SP Wires	Короткое замыкание в цепи кабеля колонок.	Скрутите оголенные провода кабелей и надлежащим образом подключите их к аппарату и колонкам.
No content	В выбранной папке нет файлов для воспроизведения.	Выберите папку, содержащую файлы, которые поддерживаются аппаратом.
Please wait	Аппарат выполняет подготовку к сетевому подключению.	Подождите, пока исчезнет это сообщение. Если аппарат не реагирует на протяжении 3 и более минут, выключите и повторно включите его.
Unable to play	По неизвестной причине аппарат не может воспроизвести песни, записанные на iPod.	Проверьте данные песен. Если они не воспроизводятся на самом iPod, данные песен или область хранения могут быть повреждены.
	По каким-то причинам аппарат не может воспроизвести песни, сохраненные на ПК.	Проверьте, поддерживается ли аппаратом формат файлов, которые вы пытаетесь воспроизвести. Сведения о поддерживаемых аппаратом форматах см. в разделе “Воспроизведение музыки на медиа-серверах (ПК/NAS)” (стр.30). Если формат поддерживается, при этом аппарат не может воспроизвести никакие файлы, сеть может быть перегружена интенсивным трафиком, в результате чего прерывается воспроизведение.
Version error	Сбой обновления встроенного программного обеспечения.	Обновите встроенное программное обеспечение еще раз.

Товарные знаки



Надписи “Made for iPod” и “Made for iPhone” означают, что электронное устройство предназначено для подключения к устройствам iPod или iPhone соответственно и сертифицировано разработчиком на соответствие стандартам технических характеристик компании Apple.

Компания Apple не несет ответственности за работу данного устройства или его соответствие стандартам безопасности и регулятивным нормам.

Обратите внимание, что использование этого устройства вместе с iPod или iPhone может повлиять на эффективность беспроводного соединения.

AirPlay, iPhone, iPod, iPod nano, iPod touch и iTunes являются товарными знаками компании Apple Inc., зарегистрированными в США и других странах.



DLNA™ и DLNA CERTIFIED™ являются зарегистрированными товарными знаками Digital Living Network Alliance. Все права защищены. Несанкционированное использование строго запрещено.

Windows™

Windows является зарегистрированным товарным знаком Microsoft Corporation в США и других странах.

Internet Explorer, Windows Media Audio и Windows Media Player являются зарегистрированными товарными знаками или товарными знаками Microsoft Corporation в США и других странах.

Android™

Android и Google Play являются товарными знаками компании Google, Inc.



Логотип Wi-Fi CERTIFIED является сертификационным знаком компании Wi-Fi Alliance. Идентификатор Wi-Fi Protected Setup является знаком компании Wi-Fi Alliance.

Wi-Fi, Wi-Fi Alliance, Wi-Fi CERTIFIED, Wi-Fi Protected Setup, WPA и WPA2 являются товарными знаками или зарегистрированными товарными знаками компании Wi-Fi Alliance.



Словесный знак и логотипы *Bluetooth*® являются зарегистрированными товарными знаками, принадлежащими компании Bluetooth SIG, Inc., и любое использование данных товарных знаков компанией Yamaha Corporation осуществляется согласно лицензии.

Bluetooth protocol stack (Blue SDK)

Copyright 1999-2014 OpenSynergy GmbH
Все права защищены. Все права на неопубликованные материалы защищены.

Пояснения в отношении GPL

В некоторых разделах данного продукта используется открытое программное обеспечение GPL/LGPL. Вы имеете право только на получение, копирование, изменение и перераспределение данного открытого исходного кода. Информация об открытом программном обеспечении GPL/LGPL, способах его получения и лицензии GPL/LGPL представлена на сайте Yamaha Corporation (<http://download.yamaha.com/sourcecodes/musiccast/>).



MusicCast является товарным знаком или зарегистрированным товарным знаком компании Yamaha Corporation.

Технические характеристики

Сеть

- Входное гнездо: NETWORK x 1 (100Base-TX/10Base-T)
- Функция клиента ПК
- Совместимость с DLNA вер. 1.5
- Поддержка AirPlay
- Интернет-радио
- Служба потоковой передачи
- Функция Wi-Fi
 - Совместимость с WPS
 - Возможность обмена данными с устройствами iOS посредством беспроводного и USB-подключения
 - Возможность прямого подключения с помощью мобильного устройства
 - Способ обеспечения безопасности: WEP, WPA2-PSK (AES), Mixed Mode
 - Радиочастота: 2,4 ГГц
 - Стандарт беспроводной сети: IEEE 802.11 b/g/n

Bluetooth

- Функция источника
 - Подключение аппарата к устройству Sink (например, наушникам Bluetooth)
 - Поддерживаемый кодек SBC
- Функция Sink
 - Подключение устройства-источника к аппарату (например, смартфона/планшета)
 - Поддерживаемый кодек SBC, AAC
- Возможность воспроизведения/остановки воспроизведения с устройства Sink
- Версия Bluetooth Вер. 2.1+EDR
- Поддерживаемый профиль A2DP, AVRCP
- Беспроводной вывод Bluetooth Класс 2
- Максимальное расстояние для установки соединения 10 м без препятствий

USB

- Входное гнездо: USB x 1 (USB2.0)
- Совместимость с iPod, запоминающими устройствами USB большой емкости
- Ток источника питания: 1,0 А

Аудио

- Минимальная выходная мощность RMS (от 20 Гц до 20 кГц, 0,04% ПКГ, 8 Ω) 80 Вт + 80 Вт
- Динамическая мощность на канал (ИHF) (8/6/4/2 Ω) 105/125/150/178 Вт
- Максимальная мощность на канал (1 кГц, 0,7% ПКГ, 4 Ω) [Модели для Великобритании и Европы] 105 Вт
- Мощность по стандарту МЭК (1 кГц, 0,04% ПКГ, 8 Ω) [Модели для Великобритании и Европы] 84 Вт
- Ширина диапазона мощности (основной левый/правый) (0,06% ПКГ 40,0 Вт, 8Ω) от 10 Гц до 50 кГц
- Коэффициент демпфирования (SPEAKERS A) 1 кГц, 8 Ω 150 или более
- Максимальная эффективная выходная мощность (JEITA) (1 кГц, 10% ПКГ, 8 Ω) [Модель для Азии и общая модель] 115 Вт
- Чувствительность на входе/входное сопротивление PHONO (MM) 3,5 мВ/47 кΩ CD и т.д. 200 мВ/47 кΩ
- Максимальный входной сигнал PHONO (MM) (1 кГц, 0,003% ПКГ) 60 мВ или более CD и т.д. (1 кГц, 0,5% ПКГ) 2,2 В или более
- Выходной уровень/выходное сопротивление CD и т.д. (входной сигнал 1 кГц, 200 мВ)
 - OUT 200 мВ/1,1 кΩ
 - SUBWOOFER PRE OUT 4,0 В / 1,2 кΩ (частота среза) 90 Гц
 - PHONES (нагрузка 8 Ω) 410 мВ/470 Ω
- Частотная характеристика CD и т.д. (от 20 Гц до 20 кГц) 0 ± 0,5 дБ CD и т.д. (от 10 Гц до 100 кГц, функция PURE DIRECT включена) 0 ± 1,0 дБ
- Отклонение выравнивания RIAA PHONO (MM) ± 0,5 дБ

- Полный коэффициент гармоник PHONO (MM) для OUT (от 20 Гц до 20 кГц, 3 В) 0,025% или менее
- Проигрыватель компакт-дисков и т.д. для SPEAKERS (от 20 Гц до 20 кГц, 40,0 Вт, 8 Ω) 0,015% или менее
- Отношение сигнал/шум (сеть IHF-A) PHONO (MM) (вход закорочен, 5 мВ) 87 дБ или более
- Проигрыватель компакт-дисков и т.д. (вход закорочен, 200 мВ) 100 дБ или более
- Остаточный шум (сеть IHF-A) 30 мкВ
- Разнесение каналов
 - Проигрыватель компакт-дисков и т.д. (5,1 кΩ укороченный тракт сигнала, 1/10 кГц) 65/50 дБ или более
- Характеристики регулировки тембра BASS
 - Усиление/отсечение (20 Гц) ± 10 дБ
 - Частота перехода 350 Гц
- TREBLE
 - Усиление/отсечение (20 кГц) ± 10 дБ
 - Частота перехода 3,5 кГц
- Непрерывное регулирование громкости
 - Затухание 1 кГц -30 дБ
- Погрешность отслеживания усиления (от +16,5 до -80 дБ) 0,5 дБ или менее
- Цифровой вход (OPTICAL/COAXIAL)
 - Поддержка интервала аудиовыборки 32/44,1/48/88,2/96/176,4/192 кГц

FM

- Диапазон настройки [Модели для США и Канады] от 87,5 до 107,9 МГц
- [Модели для Азии и общие модели] от 87,5/87,5 до 108,0/108,00 МГц
- [Модели для Великобритании, Европы, Кореи и Австралии] от 87,5 до 108,00 МГц
- Номинальная чувствительность — 50 дБ (ИHF, 1 кГц, 100% MOD.)
 - Моно 3,0 мкВ (20,8 дБч)
- Отношение сигнал/шум (ИHF)
 - Моно/стерео 65 дБ/64 дБ
- Нелинейные искажения (1 кГц)
 - Моно/стерео 0,5%/0,6%
- Вход антенны 75 Вт несбалансированный

AM

- Диапазон настройки [Модели для США и Канады] от 530 до 1710 кГц
- [Модели для Азии и общие модели] от 530/531 до 1710/1611 кГц
- [Модели для Великобритании, Европы, Кореи и Австралии] от 531 до 1611 кГц

Общие характеристики

- Питание [Модели для США и Канады] 120 В переменного тока, 60 Гц
- [Общая модель] 110-120/220-240 В переменного тока, 50/60 Гц
- [Модель для Кореи] 220 В переменного тока, 60 Гц
- [Модель для Австралии] 240 В переменного тока, 50 Гц
- [Модели для Великобритании и Европы] 230 В переменного тока, 50 Гц
- [Модель для Азии] 220-240 В переменного тока, 50/60 Гц
- Потребляемая мощность 190 Вт
- В выключенном режиме 0,1 Вт
- Потребляемая мощность в режиме ожидания (эталонные данные) 0,1 Вт
- Функция Network Standby включена
 - Проводное 1,7 Вт
 - Беспроводное (Wi-Fi/Wireless Direct/Bluetooth) 1,8 Вт/1,9 Вт/1,6 Вт
- Максимальная потребляемая мощность (1 кГц, 8 Ω, 10% ПКГ) [Модели для Великобритании, Австралии, Азии и общая модель] 380 Вт
- Размеры (Ш × В × Г) 435 × 151 × 392 мм
- Вес 9,8 кг

*Технические характеристики могут изменяться без уведомления.

Индекс

А

Авто предуст. (FM-радио).....	24
Автоматический режим ожидания.....	47
Антенна беспроводной связи.....	8
Антенна беспроводной связи (Wi-Fi).....	14

Б

Баланс колонок.....	22
Батарейки.....	10
Беспроводное подключение (сетевое).....	16, 17, 18, 19
Беспроводное подключение (Bluetooth).....	28

В

Версия встроенного ПО.....	46, 49
Воспроизведение (Интернет-радио).....	33
Воспроизведение (ПК/NAS).....	30
Воспроизведение (AirPlay).....	35
Воспроизведение (Bluetooth).....	28
Воспроизведение (FM/AM-радио).....	24
Воспроизведение (iPod).....	39
Воспроизведение (USB).....	37
Воспроизведение в случайном порядке (ПК/NAS).....	32
Воспроизведение в случайном порядке (iPod).....	40
Воспроизведение в случайном порядке (USB).....	38
Воспроизведение содержимого ПК.....	30
Воспроизведение содержимого iPod (AirPlay).....	35
Воспроизведение содержимого iPod (USB).....	39
Воспроизведение содержимого iTunes (AirPlay).....	35
Воспроизведение содержимого NAS.....	30
Воспроизведение содержимого USB.....	37
Выбор колонок.....	21

Г

Гнезда ANTENNA.....	13
Гнезда CD.....	8, 11
Гнезда COAXIAL.....	8, 11
Гнезда LINE.....	8, 11
Гнезда OPTICAL.....	8, 11
Гнезда PHONO.....	8, 11
Гнезда SUBWOOFER PRE OUT.....	8, 11
Гнездо PHONES.....	6

Д

Дисплей передней панели (элементы управления и функции).....	7
Доступность новой версии встроенного ПО.....	50

З

Задняя панель (элементы управления и функции).....	8
Закладка (Интернет-радио).....	34

И

Идентификационный код пульта ДУ.....	48
Импеданс колонок.....	48
Индикатор.....	7
Индикатор силы сигнала.....	7
Индикатор Bluetooth.....	7
Индикатор SLEEP.....	23
Индикаторы колонок.....	7
Инициализация.....	48
Интернет-радио (vTuner).....	33

К

Клавиши выбора источника входного сигнала.....	21
Конфигурация кнопки WPS.....	17

М

Меню ADVANCED SETUP.....	48
Меню Option.....	43
Меню Setup.....	44
Монофонический режим (FM-радио).....	24

Н

Настройка максимальной.....	47
Настройка начальной громкости.....	47
Настройка общего доступа к файлам мультимедиа.....	30
Настройка совместного использования подключения Wi-Fi (устройство iOS).....	16
Настройка IP-адреса.....	45
наушники.....	6

О

Обновление встроенного ПО.....	46, 49, 50
Основная операция воспроизведения.....	21

П

Передача аудиосигнала (Bluetooth).....	46
Передняя панель (элементы управления и функции).....	5
Переключение информации (дисплей передней панели)....	41
Повторное воспроизведение (ПК/NAS).....	32
Повторное воспроизведение (iPod).....	40
Повторное воспроизведение (USB).....	38
Подключение (Bluetooth).....	28
Подключение (iPod).....	39
Подключение (USB).....	37
Подключение AM-антенны.....	13
Подключение аудиоустройства.....	11
Подключение кабеля колонок.....	12
Подключение колонок.....	12
Подключение ПК.....	14
Подключение с помощью кабеля Bi-wire.....	12
Подключение сервера.....	14
Подключение силового кабеля.....	14
Подключение FM-антенны.....	13
Подключение NAS (сетевое устройство хранения данных).....	14
Предустановка.....	42
Предустановка (сеть).....	42
Предустановка (FM/AM-радио).....	25, 26
Прием аудиосигнала (Bluetooth).....	46
Проводное подключение (сетевое).....	14
Прослушивание AM-радио.....	24
Прослушивание FM-радио.....	24
Пульт ДУ (элементы управления и функции).....	9

Р

Регулировка тембра.....	22
Регулятор BALANCE.....	22
Регулятор BASS.....	22
Регулятор LOUDNESS.....	22
Регулятор TREBLE.....	22
Режим энергосбережения.....	47
Режим FM.....	24
Ручная настройка сети.....	18

Important Notice: Guarantee Information for customers in EEA* and Switzerland For detailed guarantee information about this Yamaha product, and Pan-EEA* and Switzerland warranty service, please either visit the website address below (Printable file is available at our website) or contact the Yamaha representative office for your country. * EEA: European Economic Area	English
Remarque importante: informations de garantie pour les clients de l'EEE et la Suisse Pour des informations plus détaillées sur la garantie de ce produit Yamaha et sur le service de garantie applicable dans l'ensemble de l'EEE ainsi qu'en Suisse, consultez notre site Web à l'adresse ci-dessous (le fichier imprimable est disponible sur notre site Web) ou contactez directement Yamaha dans votre pays de résidence. * EEE : Espace Economique Européen	Français
Wichtiger Hinweis: Garantie-Information für Kunden in der EWR* und der Schweiz Für nähere Garantie-Information über dieses Produkt von Yamaha, sowie über den Pan-EWR*- und Schweizer Garantieservice, besuchen Sie bitte entweder die folgend angegebene Internetadresse (eine druckfähige Version befindet sich auch auf unserer Webseite), oder wenden Sie sich an den für Ihr Land zuständigen Yamaha-Vertrieb. *EWR: Europäischer Wirtschaftsraum	Deutsch
Viktigt: Garantiinformation för kunder i EES-området* och Schweiz För detaljerad information om denna Yamahaprodukt samt garantiservice i hela EES-området* och Schweiz kan du antingen besöka nedanstående webbadress (en utskriftsvänlig fil finns på webbplatsen) eller kontakta Yamahas officiella representant i ditt land. * EES: Europeiska Ekonomiska Samarbetsområdet	Svenska
Avviso importante: informazioni sulla garanzia per i clienti residenti nell'EEA* e in Svizzera Per informazioni dettagliate sulla garanzia relativa a questo prodotto Yamaha e l'assistenza in garanzia nei paesi EEA* e in Svizzera, potete consultare il sito Web all'indirizzo riportato di seguito (è disponibile il file in formato stampabile) oppure contattare l'ufficio di rappresentanza locale della Yamaha. * EEA: Area Economica Europea	Italiano
Aviso importante: información sobre la garantía para los clientes del EEE* y Suiza Para una información detallada sobre este producto Yamaha y sobre el soporte de garantía en la zona EEE* y Suiza, visite la dirección web que se incluye más abajo (la versión del archivo para imprimir esta disponible en nuestro sitio web) o póngase en contacto con el representante de Yamaha en su país. * EEE: Espacio Económico Europeo	Español
Belangrijke mededeling: Garantie-informatie voor klanten in de EER* en Zwitserland Voor gedetailleerde garantie-informatie over dit Yamaha-product en de garantieservice in heel de EER* en Zwitserland, gaat u naar de onderstaande website (u vindt een afdrukbaar bestand op onze website) of neemt u contact op met de vertegenwoordiging van Yamaha in uw land. * EER: Europese Economische Ruimte	Nederlands

<http://europe.yamaha.com/warranty/>

