

Network Player

NP-S303

Bedienungsanleitung

Dieses Gerät ist auf den Audiogenuss im Heimgebrauch ausgelegt.

Lesen Sie vor dem Einsatz dieses Geräts die Sicherheitsvorschriften in der mitgelieferten Schnellstartanleitung.

INHALT

VOR DER BENUTZUNG DES GERÄTS 4

Zubehör	4
Über diese Anleitung	4

FUNKTIONEN 5

Funktionen dieses Geräts	5
App „MusicCast CONTROLLER“ einsetzen	6
Bezeichnung und Funktion der Teile	7
Frontblende	7
Rückseite	8
Fernbedienung	9

VORBEREITUNG 11

1 Verbindung mit einem Verstärker	11
2 Vorbereitung zur Verbindung mit einem Netzwerk	12
Anschließen eines Netzkabels	12
Drahtlos-Antenne einsetzen	12
3 Anschließen des Netzkabels	13
4 Gerät einschalten	13
Erstmaliges Einschalten des Geräts	13
5 Gerät mit dem Netzwerk verbinden	14
Netzwerkverbindung mit MusicCast CONTROLLER	14
Andere Netzwerkverbindungsmethode	16
Mobilgerät direkt mit dem Gerät verbinden (Wireless Direct)	21
Netzwerkverbindungsstatus prüfen	22

AUDIOWIEDERGABE 23

Internetradio hören	23
Internetradiosender auswählen	23
Wiedergabe von auf einem USB-Gerät gespeicherten Musikdateien	24
USB-Speichergerät anschließen	24
Wiedergabe von auf einem USB-Speichergerät gespeicherten Titeln	24
Wiedergabe von auf einem Media-Server (PC/NAS) gespeicherten Musikdateien	26
Medienfreigabe einrichten	26
Auf einem PC (oder Server) gespeicherte Musik auswählen und wiedergeben	27
Musik mit AirPlay wiedergeben	28
Wiedergabe eines Titels von iTunes/vom iPhone	28
Musik mit Bluetooth wiedergeben	30
Audio von Bluetooth-Geräten wiedergeben	30
Audio von diesem Gerät auf Bluetooth-fähigen Lautsprechern oder Kopfhörern wiedergeben	31
Nützliche Funktionen	32
Informationen auf dem Display umschalten	32
Bevorzugte Inhalte speichern (Preset-Funktion)	32
Audiosignalinformationen anzeigen	33
Automatische Wiedergabe aktivieren/deaktivieren	34

Einrichtung **35**

Verschiedene Funktionen konfigurieren (Setup-Menü)35

Setup-Menügegenstände 35

Systemeinstellungen konfigurieren (erweitertes Setup-Menü)39

Firmware-Version prüfen (VERSION) 39

Gerät initialisieren (INIT)..... 39

Firmware aktualisieren (UPDATE)..... 39

Firmware des Geräts über das Netzwerk aktualisieren40

ANHANG **41**

Störungsbeseitigung41

Allgemeines 41

Bluetooth 42

USB/Netzwerk 43

Display-Meldungen45

Unterstützte Geräte und Dateiformate46

Warenzeichen.....47

Technische Daten48

VOR DER BENUTZUNG DES GERÄTS

Zubehör

Prüfen Sie, ob das folgende Zubehör im Lieferumfang des Produkts enthalten ist.

Fernbedienung

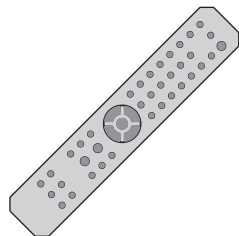

Netzkabel

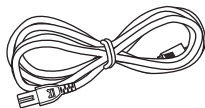

* Je nach Erwerbort ist das mitgelieferte Netzkabel unterschiedlich ausgeführt.

Stereo-Cinchkabel

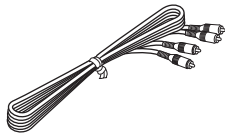

Batterien (x 2)
(AA, R03, UM-4)

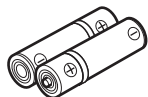

Bedienungsanleitung (CD-ROM)
 Schnellstartanleitung

Einsetzen der Batterien in die Fernbedienung

Legen Sie die Batterien mit der richtigen Ausrichtung ein.

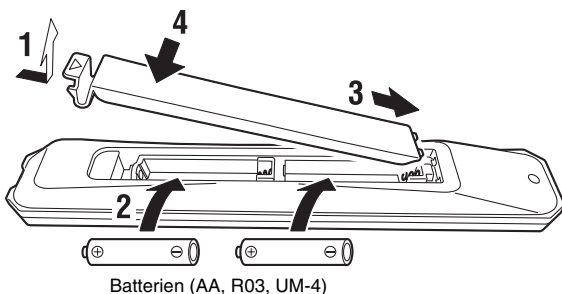

Über diese Anleitung

Bitte beachten Sie Folgendes beim Lesen der Anleitung:

- Diese Anleitung beschreibt die Vorbereitungs- und Bedienungsvorgänge für den normalen Benutzer des Geräts.
- Änderungen der technischen Daten und des äußeren Erscheinungsbilds zur Produktverbesserung können jederzeit und ohne Vorankündigung erfolgen.
- Diese Anleitung beschreibt die Bedienvorgänge vornehmlich unter Verwendung der Fernbedienung.
- Die in dieser Anleitung abgebildeten Menü-Bildschirme sind in englischer Sprache.
- In dieser Anleitung werden „iPhone“, „iPad“ und „iPod touch“ generell als „iPhone“ bezeichnet. Die Bezeichnung „iPhone“ in dieser Anleitung kann sich auch auf „iPhone“, „iPad“ oder „iPod touch“ beziehen.
- Erläuterung der in dieser Anleitung verwendeten Symbole
 - „**!** WARNUNG“ weist auf die Möglichkeit einer schweren oder tödlichen Verletzung hin.
 - „**!** VORSICHT“ weist auf die Möglichkeit einer Körperverletzung hin.
 - **ACHTUNG** weist auf Informationen hin zur Vermeidung von Fehlfunktionen, Schäden, Fehlbedienung oder Datenverlust.
 - **HINWEIS** weist auf ergänzende Informationen hin, die nützlich sein könnten.
- Für Näheres zu Streaming-Diensten besuchen Sie folgende Website:
<http://download.yamaha.com/>
- Näheres zu Streaming-Diensten siehe ebenfalls die Bedienungsanleitung (CD-ROM).

FUNKTIONEN

Funktionen dieses Geräts

Bei diesem Gerät handelt es sich um einen Netzwerk-Player, welcher Netzwerkquellen wie Media-Server und Mobilgeräte unterstützt.

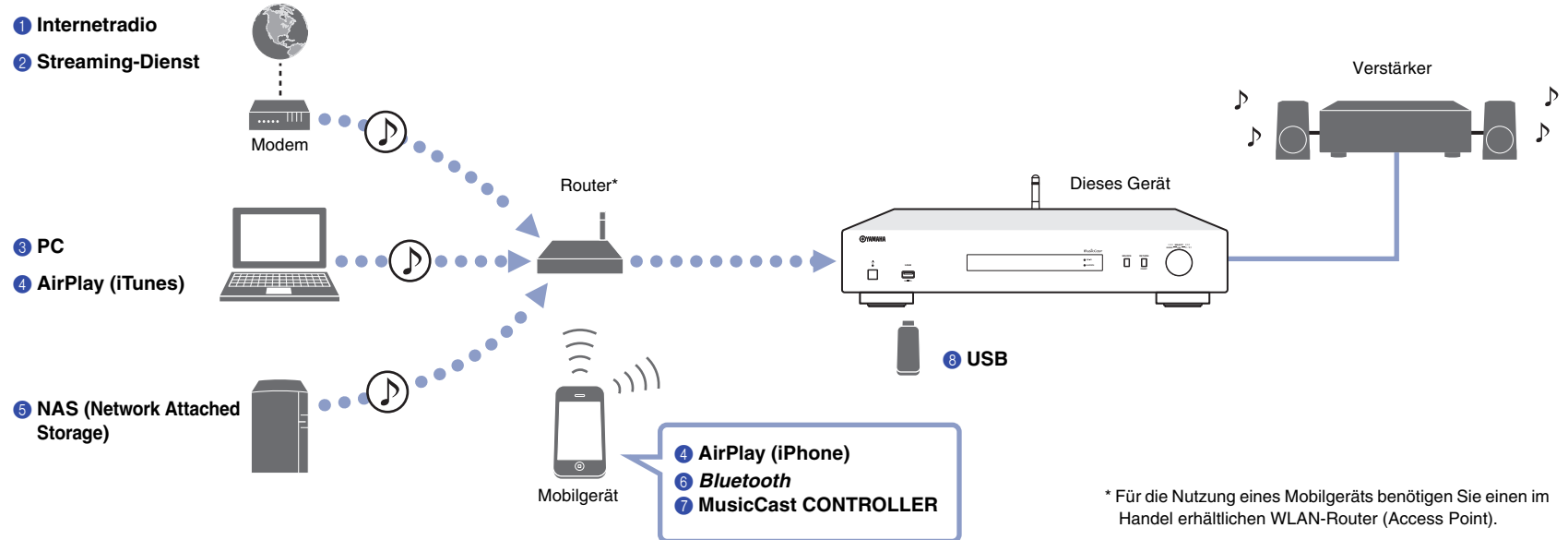

1 Internetradio hören (Seite 23)

2 Streaming-Dienst hören

3 Wiedergabe von auf PC gespeicherten Musikdateien (Seite 27)

4 Wiedergabe von Musikdateien mit AirPlay (Seite 28)

5 Wiedergabe von auf NAS (Network-Attached Storage) gespeicherten Musikdateien (Seite 27)

6 Wiedergabe von Audioinhalten eines Bluetooth-Geräts (Seite 30)

7 Wiedergabe von Musik mit MusicCast CONTROLLER (Seite 14)

8 Wiedergabe von auf einem USB-Gerät gespeicherten Musikdateien (Seite 24)

App „MusicCast CONTROLLER“ einsetzen

Wenn Sie die kostenlose App „MusicCast CONTROLLER“ auf Ihrem Mobilgerät installieren, können sie das Mobilgerät als Fernbedienung einsetzen, um MusicCast-fähige Geräte einzurichten und zu bedienen Sie können ebenfalls Musik auf mehreren MusicCast-fähigen Geräten in verschiedenen Räumen freigeben und wiedergeben.

Für Näheres über MusicCast CONTROLLER besuchen Sie folgende Website:

<http://www.yamaha.com/musiccast/>



Laden Sie die (kostenlose) App „MusicCast CONTROLLER“ vom App Store oder Google Play auf Ihr Mobilgerät herunter und installieren sie.

Setzen Sie die App „MusicCast CONTROLLER“ ein, um wie unten gezeigt ein Netzwerk (MusicCast-Netzwerk) einzurichten:

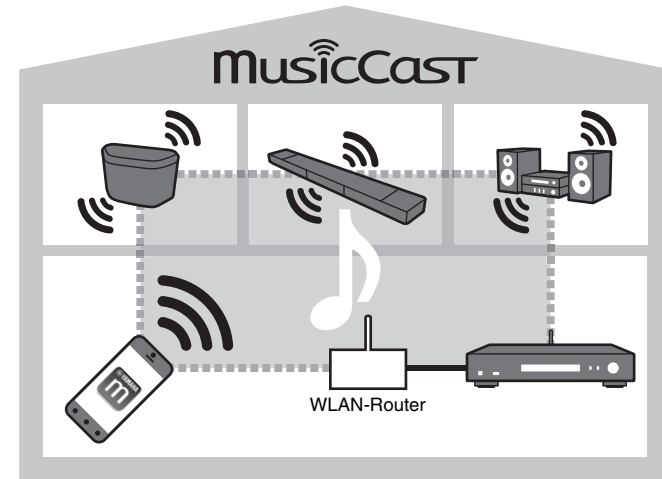

* Wenn Sie mit diesem Gerät Audio von einem anderen MusicCast-fähigen Gerät wiedergeben, wird „MC Link“ auf dem Display angezeigt.

Bezeichnung und Funktion der Teile

Frontblende

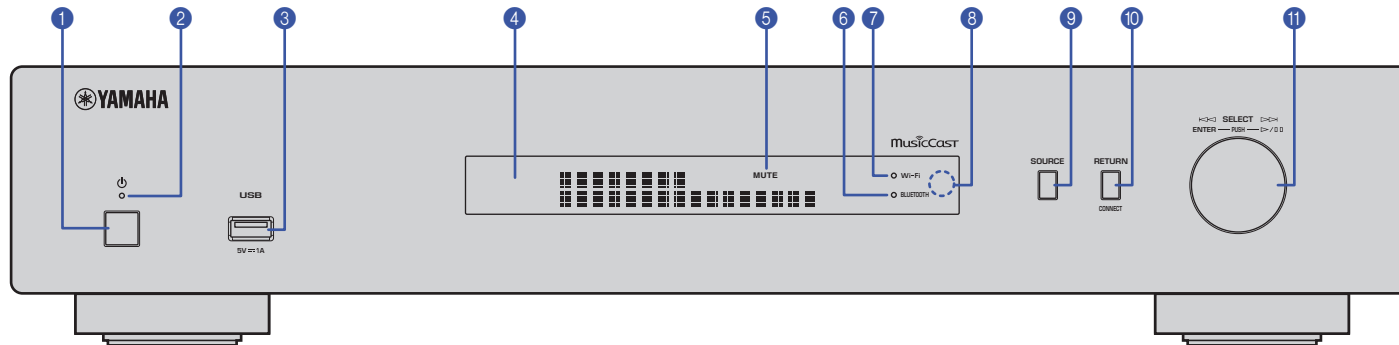

1 ⏻ (Ein/Aus)

Zum Ein-/Ausstellen des Geräts

2 Betriebsanzeige

Zeigt den Betriebszustand des Geräts an.

Leuchtet hell: Gerät ist eingeschaltet.

Leuchtet schwach: Bereitschaftsmodus

Aus: Gerät ist ausgeschaltet.

3 Buchse „USB“

Zum Anschließen eines USB-Geräts (Seite 24)

4 Display

Zeigt Informationen über den Betriebszustand dieses Gerätes an.

5 MUTE

Blinkt, wenn der Ton stummgeschaltet ist.

6 Anzeige „BLUETOOTH“

Leuchtet, wenn das Gerät eine Verbindung zu einem *Bluetooth*-Gerät erstellt (Seite 30).

7 Anzeige „Wi-Fi“

Leuchtet, wenn das Gerät:

- mit einem Drahtlos-Netzwerk verbindet (Seite 16)
- mit MusicCast registriert, auch wenn das Gerät kabelgebunden ist (Seite 14)
- über Wireless Direct mit einem Drahtlos-Netzwerk verbindet (Seite 21)

8 Fernbedienungssensor

Empfängt die Infrarotsignale von der Fernbedienung.

9 SOURCE

Zum Umschalten der Audioquelle des Geräts

10 RETURN

Zum Anzeigen der nächsthöheren Menüebene.

CONNECT

Zum Bedienen des Geräts mit MusicCast CONTROLLER (Seite 14)

11 Regler

Zum Auswählen eines Menügegenstands oder Titels

Drehen Sie den Regler, um einen Gegenstand auszuwählen, und drücken Sie ihn, um die Auswahl zu bestätigen.

Zum Steuern der Wiedergabe von auf USB-Gerät, PC oder Server gespeicherter Musik

Drehen Sie den Regler, um zum vorherigen oder nächsten Titel zu springen. Drücken Sie den Regler, um zwischen Wiedergabe und Pause umzuschalten.

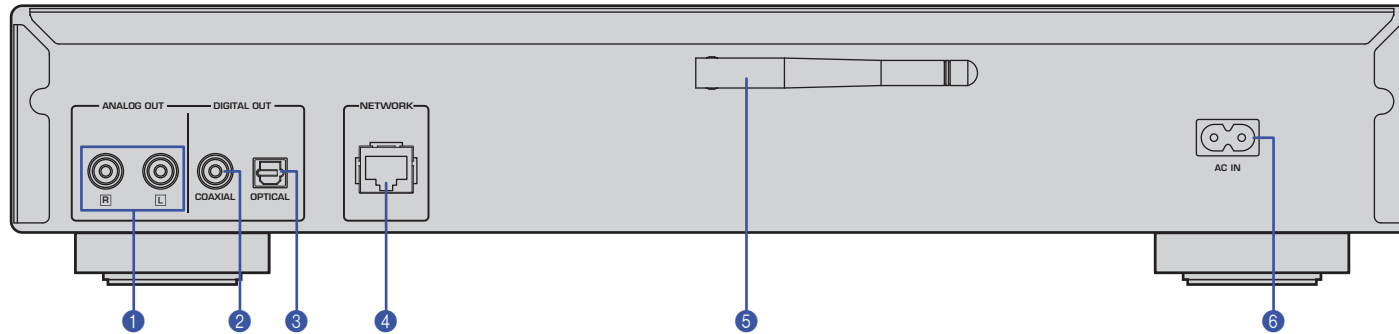

* Obige Abbildung gilt für Europa-Modell.

1 Buchsen „ANALOG OUT“

Geben analoge Audiosignale aus. Verbinden Sie das Gerät über die (mitgelieferten) Stereo-Cinchkabel mit Ihrem Verstärker oder Audiosystem (Seite 11).

2 Buchse „DIGITAL OUT (COAXIAL)“

Für die Ausgabe digitaler Audiosignale. Verbinden Sie das Gerät über ein (handelsübliches) koaxiales Digital-Audiokabel mit Ihrem Verstärker oder Audiosystem (Seite 11).

3 Buchse „DIGITAL OUT (OPTICAL)“

Für die Ausgabe digitaler Audiosignale. Verbinden Sie das Gerät über ein (handelsübliches) optisches Digital-Audiokabel mit Ihrem Verstärker oder Audiosystem (Seite 11).

4 Buchse „NETWORK“

Verbinden Sie das Gerät über ein (handelsübliches) LAN-Kabel mit einem Netzwerk (Seite 12).

5 Drahtlos-Antenne

Verbinden Sie das Gerät über diese Antenne drahtlos (Wi-Fi) mit einem Netzwerk (Seite 14). Sie ermöglicht ebenfalls die Verwendung *Bluetooth*-Funktion (Seite 30).

6 Buchse „AC IN“

Zum Anschließen des mitgelieferten Netzkabels (Seite 13).

Fernbedienung

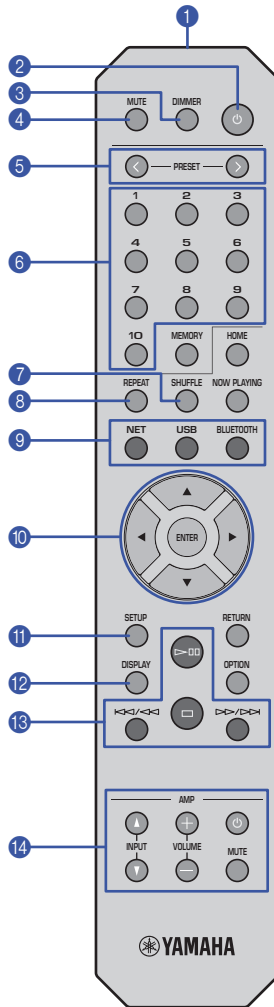

1 Fernbedienungssignal-Sender

Überträgt die Infrarotsignale zum Hauptgerät.

2 (Ein/Aus)

Schaltet das Gerät ein oder in den Bereitschaftsmodus.

3 DIMMER

Zum Einstellen der Display-Helligkeit in 5 Stufen. Die Helligkeit ändert sich mit jedem Tastendruck.

4 MUTE

Zum Aktivieren/Deaktivieren der Stummschaltung.

5 PRESET </>

Zum Aufrufen eines Titel-Presets von Ihrem PC oder USB-Gerät bzw. eines Internetradio-Festsenders (Seite 33).

6 Preset-Nummertasten

Zum Eingeben einer Nummer beim Speichern oder Aufrufen eines Presets (Seite 32, 33).

7 SHUFFLE

Zum Ändern der Zufallswiedergabe-Einstellungen.

8 REPEAT

Zum Ändern der Wiederholungseinstellungen.

9 Quellen-Wahltasten

Zum Auswählen der gewünschten Quelle.

HINWEIS

- Mit jedem Druck auf „NET“ wird auf eine andere Netzwerkquelle umgeschaltet.

10 ▲ / ▼ / ◀ / ▶ (Cursortasten), ENTER

Wählen Sie mit den Cursortasten einen Gegenstand, und drücken Sie ENTER, um die Auswahl zu bestätigen.

11 SETUP

Zum Aufrufen des Setup-Menüs (Seite 35).

12 DISPLAY

Zum Umschalten der im Display angezeigten Informationen, z.B. Wiedergabe-Informationen (Seite 32).

13 Wiedergabe-Steuertasten

▷◻◻ (Wiedergabe/Pause)

Zum Starten/Anhalten der Wiedergabe.

◻ (Stopp)

Zum Stoppen der Wiedergabe.

◀◀/◀◀ (Rücklauf/Suchrücklauf)

Zum Zurückspringen an den Anfang des aktuell wiedergegebenen oder vorherigen Titels. Wird die Taste während der Wiedergabe gedrückt gehalten, kann ein Titel rückwärts abgesucht werden.

▶▶/▶▶ (Vorlauf/Suchvorlauf)

Zum Vorspringen an den Anfang des nächsten Titels. Wird die Taste während der Wiedergabe gedrückt gehalten, kann ein Titel vorwärts abgesucht werden.

14 Verstärker-Steuertasten

Zum Steuern eines Yamaha Verstärkers

Näheres über des Verstärkers finden Sie in dessen Anleitung.

(Ein/Aus)

Zum Ein- oder Ausschalten des Verstärkers.

INPUT (Δ / ▽)

Zum Umschalten zwischen Eingangsquellen am Verstärker.

VOLUME (+ / -)

Zum Einstellen der Verstärkerlautstärke.

MUTE

Zum Aktivieren/Deaktivieren der Stummschaltung am Verstärker.

HINWEIS

- Gewisse Yamaha Verstärker unterstützen diese Fernbedienungsfunktionen möglicherweise nicht.

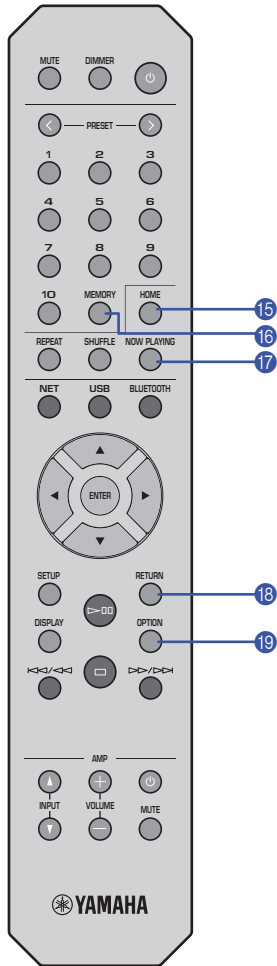

15 HOME

Zum Anzeigen der obersten Menüebene beim Auswählen von Musikdateien, Ordnern usw. Dies kann zum raschen Navigieren der Menüebenen nützlich sein.

16 MEMORY

Zum Speichern eines auf Ihrem PC oder USB-Gerät gespeicherten Titels bzw. eines Internetradio-Festsenders (Seite 32).

17 NOW PLAYING

Zum Anzeigen der Musikinformationen beim Auswählen oder Durchsuchen von Musikdateien, Ordnern usw.

18 RETURN

Zum Anzeigen der nächsthöheren Menüebene.

19 OPTION

Zum Anzeigen der Eingangssignalinformationen (Seite 33).

Ebenfalls zum Aktivieren/Deaktivieren der automatischen Wiedergabe (Seite 34).

Reichweite der Fernbedienung

Richten Sie die Fernbedienung im unten abgebildeten Bereich auf den Fernbedienungssensor des Geräts aus.

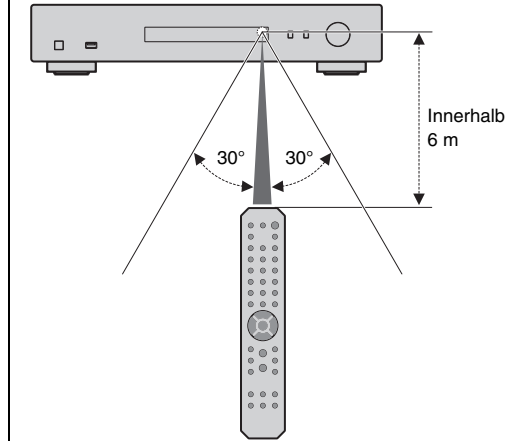

VORBEREITUNG

1 Verbindung mit einem Verstärker



VORSICHT

- Stecken Sie die Netzkabel aller Geräte erst dann in die Steckdose, wenn alle anderen Verbindungen abgeschlossen sind.

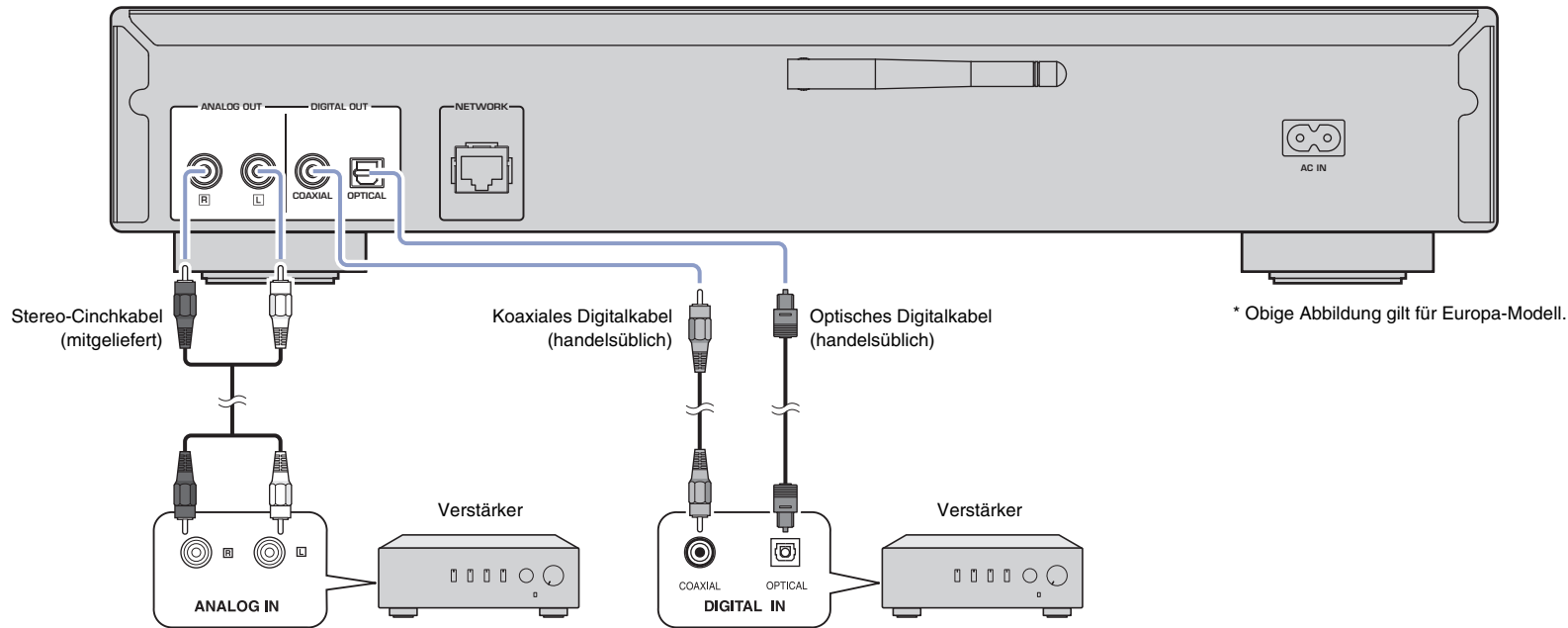

An den Buchsen „DIGITAL OUT (OPTICAL/COAXIAL)“ dieses Geräts können nur PCM-Signale ausgegeben werden.

HINWEIS

- Auf gewissen digital verbundenen Audiogeräten (z.B. einem Verstärker) können am Anfang eines Titels Unterbrechungen in der Audioausgabe vorkommen.
- DSD-Signale und Signale über 192 kHz werden nicht an den Buchsen „DIGITAL OUT“ dieses Gerätes ausgegeben.
- Von diesem Gerät ausgegebene digitale Signale können nicht aufgezeichnet werden.

2 Vorbereitung zur Verbindung mit einem Netzwerk

Auf diesem Gerät können Sie auf einen Internetradiosender abstimmen oder Musikdateien wiedergeben, die auf Ihrem PC oder einem DLNA (Digital Living Network Alliance)-Server wie einem NAS (Network Attached Storage)-Gerät gespeichert sind.

Anschließen eines Netzwerkkabels

Für ein kabelgebundenes Netzwerk verbinden Sie dieses Gerät über ein handelsübliches STP-Netzwerkkabel (Twisted-Pair-Kabel mit Abschirmung, CAT-5 oder höher, nicht gekreuzt) mit Ihrem Router.

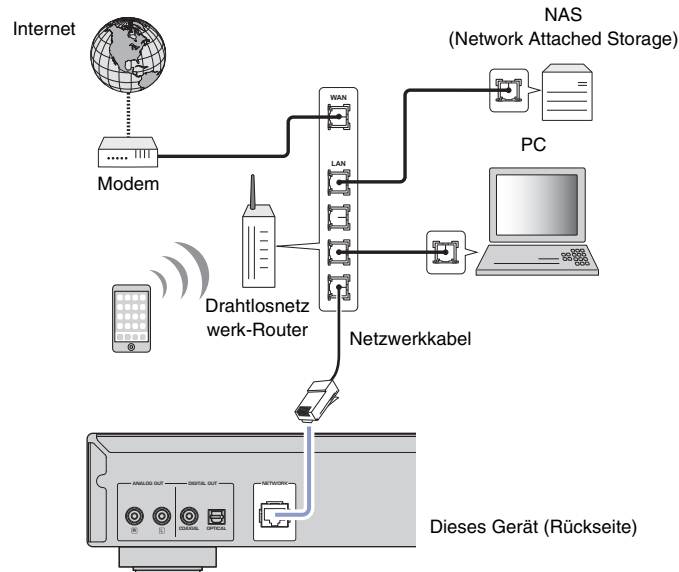

HINWEIS

- Zum Umschalten von einer drahtlosen auf eine kabelgebundene Netzwerkverbindung stellen Sie „Connection“ unter „Network“ im Setup-Menü auf „Wired“ (Seite 36).

Drahtlos-Antenne einsetzen

Wenn dieses Geräts mit einem Drahtlosnetzwerk verbunden ist und Sie die *Bluetooth*-Funktion benutzen, richten Sie die Drahtlos-Antenne auf. Näheres zur Verbindung dieses Geräts mit einem Drahtlosnetzwerk siehe „Gerät mit dem Netzwerk verbinden“ (Seite 14). Näheres zur Verbindung dieses Geräts mit einem *Bluetooth*-Gerät siehe „Musik mit *Bluetooth* wiedergeben“ (Seite 30).

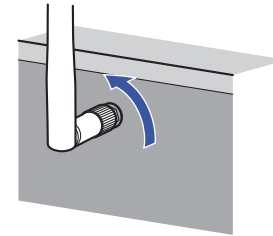

HINWEIS

- Gehen Sie behutsam mit der Drahtlos-Antenne um. Andernfalls könnte die Antenne beschädigt werden.

3 Anschließen des Netzkabels

Schließen Sie nach dem Herstellen aller Verbindungen das mitgelieferte Netzkabel an der Buchse „AC IN“ des Geräts und dann an einer Netzsteckdose an.

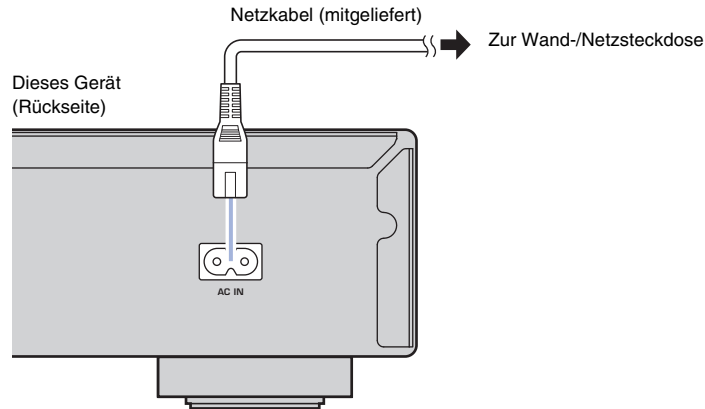

* Obige Abbildung gilt für Europa-Modell.

4 Gerät einschalten

Zum Einschalten des Geräts drücken Sie  (Ein/Aus) an der Frontblende.

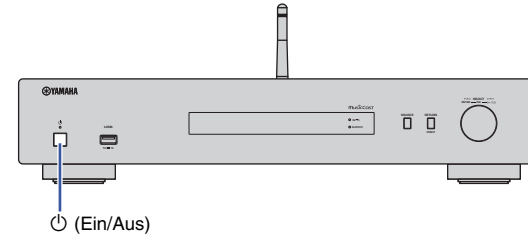

Erstmaliges Einschalten des Geräts

Wenn Sie das Gerät zum ersten Mal oder nach einer Rückstellung einschalten, wird „WAC“ auf dem Display angezeigt, und das Gerät versucht mit den Netzwerkeinstellungen des iOS-Geräts (iPhone) mit einem Drahtlosnetzwerk zu verbinden (es sei denn, das Gerät ist bereits mit einem kabelgebundenen Netzwerk verbunden).

Wenn Sie diese Funktion verwenden, fahren Sie mit Schritt 7 unter „Freigeben der iOS-Geräteeinstellung“ (Seite 16) fort.

Wenn Sie das Gerät auf eine andere Weise mit einem Drahtlosnetzwerk verbinden möchten, drücken Sie „RETURN“ und fahren Sie auf der nächsten Seite fort.

WAC (Wireless Accessory Configuration)



5 Gerät mit dem Netzwerk verbinden

Wählen Sie eine Ihrer Umgebung angepasste Verbindungsmethode.

In diesem Abschnitt wird beschrieben, wie Sie das Gerät mithilfe der App „MusicCast CONTROLLER“ mit einem Drahtlosnetzwerk verbinden können.

Näheres zum Verbinden dieses Geräts mit einem Drahtlosnetzwerk ohne die App „MusicCast CONTROLLER“ siehe Seite 16. Zum Verwenden von MusicCast CONTROLLER, während das Gerät über ein Kabel mit einem Netzwerk verbunden ist, führen Sie die Schritte 1 bis 4 im Abschnitt „Netzwerkverbindung mit MusicCast CONTROLLER“ aus.

Folgende Funktionen sind nur verfügbar, wenn Sie die die App „MusicCast CONTROLLER“ verwenden:

- Wiedergabe von Musik-Streaming-Diensten
- Signalübertragung über *Bluetooth* (Seite 30)

HINWEIS

- Für die stabile Wiedergabe von hochauflösenden Audioquellen über das Netzwerk empfiehlt sich eine Kabelverbindung (Seite 12).
- Ihr Mobilgerät muss bereits mit dem WLAN-Router (Access Point) verbunden sein.
- Um das Gerät manuell mit einem Netzwerk zu verbinden, benötigen Sie die SSID und den Sicherheitsschlüssel für den Drahtlosnetzwerk-Router (Access Point).

Netzwerkverbindung mit MusicCast CONTROLLER

In diesem Abschnitt wird erläutert, wie das Gerät in MusicCast registriert und für die Netzwerkverbindung eingerichtet wird.

1 Installieren Sie MusicCast CONTROLLER.

Laden Sie die (kostenlose) App „MusicCast CONTROLLER“ vom App Store oder Google Play auf Ihr Mobilgerät herunter und installieren sie.

2 Starten Sie die App „MusicCast CONTROLLER“ auf Ihrem Mobilgerät und tippen Sie dann auf „Setup“.



3 Bedienen Sie MusicCast CONTROLLER entsprechend den Bildschirmanweisungen Ihres Mobilgeräts und halten Sie dann „CONNECT“ an der Frontblende des Geräts 5 Sekunden lang gedrückt.

„CONNECT“ wird im Display eingeblendet, und die Anzeige „Wi-Fi“ blinkt.

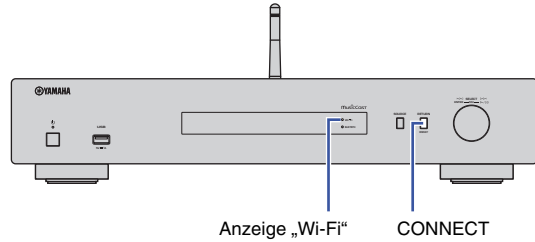

4 Bedienen Sie MusicCast CONTROLLER entsprechend den Bildschirmanweisungen Ihres Mobilgeräts, um die Netzwerkeinstellungen zu konfigurieren.

Das Gerät ist nun in MusicCast registriert, und die Netzwerkeinstellungen sind abgeschlossen.

Bedienen Sie MusicCast CONTROLLER, um Musik wiederzugeben.

HINWEIS

- Um zusätzliche MusicCast-fähige Geräten einzurichten, tippen Sie auf das Symbol  (Settings) in der oberen rechten Ecke des MusicCast-CONTROLLER Bildschirms und wählen Sie dann „Add New Device“.

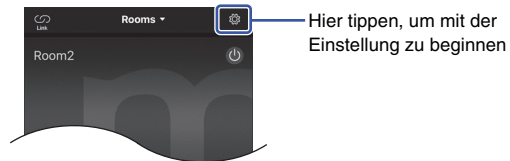

- Bei einer Kabelverbindung zwischen einem MusicCast-fähigen Gerät und dem Router können Sie den Empfangsbereich erweitern (Erweiterungsmodus). Der Erweiterungsmodus wird automatisch aktiviert, wenn Sie ein MusicCast-fähiges Gerät an einem Ort aufstellen, wo der Empfang vom Router schlecht ist.

Standardmodus

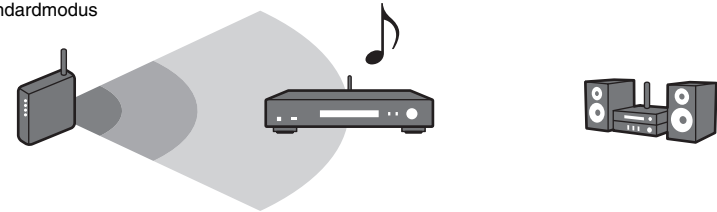

Erweiterungsmodus

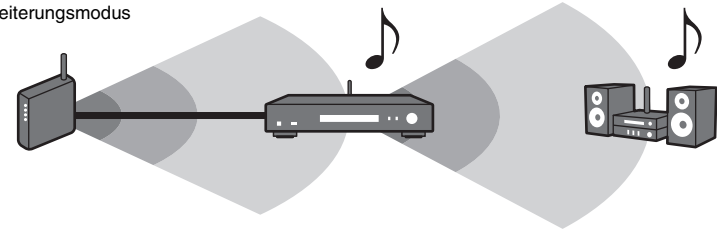

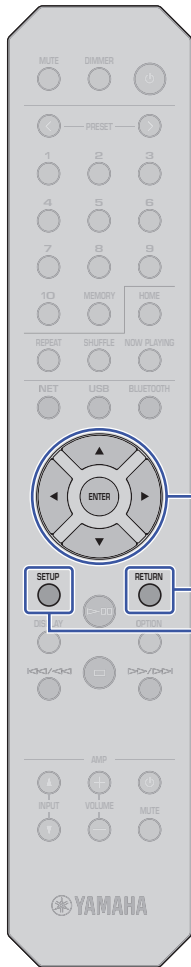

Cursortasten
ENTER

RETURN

SETUP

Andere Netzwerkverbindungsmethode

Sie können dieses Geräts ohne MusicCast CONTROLLER mit einem Drahtlosnetzwerk verbinden.

Wählen Sie eine Ihrer Umgebung angepasste Verbindungsmethode.

- Freigeben der iOS-Geräteeinstellung (Seite 16)
- WPS-Knopf am Router (Seite 18)
- Manuelle Einrichtung (Seite 19)

Freigeben der iOS-Geräteeinstellung

Sie können bequem eine Drahtlosverbindung einrichten, indem Sie die Verbindungseinstellungen Ihres iOS-Geräts (iPhone) auf diesem Gerät anwenden.

Bestätigen Sie zunächst, dass Ihr iOS-Gerät mit einem WLAN-Router (Access Point) verbunden ist.

HINWEIS

- Wenn Sie folgende Schritte durchführen, werden alle Netzwerkeinstellungen zurückgestellt.
- Diese Konfiguration ist nicht möglich, wenn die Verschlüsselungsmethode Ihres Drahtlosnetzwerk-Routers (Access Point) WEP lautet. Verwenden Sie in solchem Fall eine andere Verbindungsmethode.

1 Drücken Sie **SETUP**.

2 Wählen Sie mit den Cursortasten (▲/▼) „Network“ aus und drücken Sie dann **ENTER**.

HINWEIS

- Drücken Sie **RETURN**, um zum vorherigen Bildschirm zurückzukehren.

3 Wählen Sie mit den Cursortasten (▲/▼) „Connection“ aus und drücken Sie dann **ENTER**.

4 Wählen Sie mit den Cursortasten (▲/▼) „Wireless“ aus und drücken Sie dann **ENTER**.



5 Wählen Sie mit den Cursortasten (▲/▼) „Share Setting“ aus und drücken Sie dann **ENTER**.



6 Drücken Sie **ENTER**.

Die Herstellung der Verbindung startet. „Connecting“ wird im Display eingeblendet.

HINWEIS

- Ist das Gerät bereits mit einem kabelgebundenen Netzwerk verbunden, wird „LAN CBL Pls disconnect“ im Display eingeblendet. Lösen Sie das Netzwerkkabel vom Gerät und drücken Sie dann **ENTER**.

7 Wählen Sie im Wi-Fi-Bildschirm Ihres iOS-Geräts dieses Gerät als AirPlay-Lautsprecher aus.

Beispiel (iOS 10)

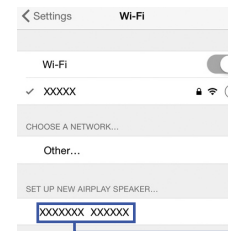

Name dieses Geräts

8 Vergewissern Sie sich, dass das Feld „Network“ auf Ihr bevorzugtes Netzwerk eingestellt ist, und tippen Sie dann auf „Next“.

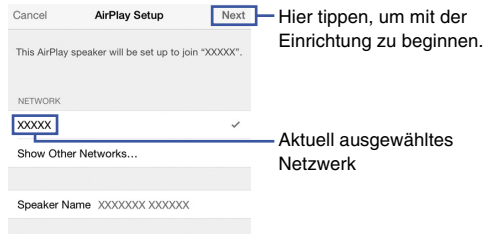

Nach Abschluss der Einrichtung wird das Gerät automatisch mit dem ausgewählten Netzwerk (Access Point) verbunden.

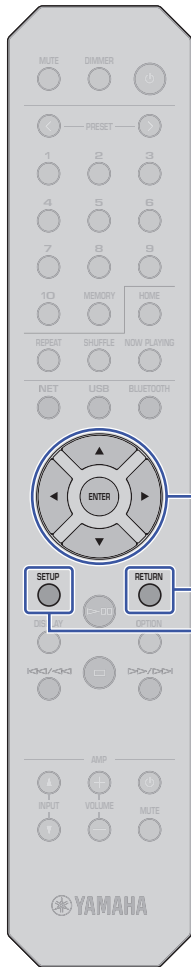

WPS-Knopf am Router

Sie können mit dem WPS-Knopf am WLAN-Router (Access Point) die Einrichtung einer Drahtlosverbindung beginnen.

HINWEIS

- Diese Konfiguration ist nicht möglich, wenn die Verschlüsselungsmethode Ihres WLAN-Routers (Access Point) WEP oder WPA2-TKIP lautet. Verwenden Sie in solchem Fall eine andere Verbindungsmethode.

- 1 Drücken Sie SETUP.**
- 2 Wählen Sie mit den Cursortasten (▲/▼) „Network“ aus und drücken Sie dann ENTER.**
- 3 Wählen Sie mit den Cursortasten (▲/▼) „Connection“ aus und drücken Sie dann ENTER.**
- 4 Wählen Sie mit den Cursortasten (▲/▼) „Wireless“ aus und drücken Sie dann ENTER.**



- 5 Wählen Sie mit den Cursortasten (▲/▼) „WPS“ aus und drücken Sie dann ENTER.**
- 6 Drücken Sie ENTER.**
- 7 Drücken Sie den WPS-Knopf am WLAN-Router (Access Point).**

Sobald die Verbindung hergestellt ist, wird „Completed“ im Display eingeblendet.

Wird „Not connected“ eingeblendet, wiederholen Sie ab Schritt 1 oder versuchen Sie eine andere Verbindungsmethode.

- 8 Drücken Sie SETUP, um die Einstellung zu beenden.**

Über WPS

WPS (Wi-Fi Protected Setup) ist ein von der Wi-Fi Alliance erstellter Standard. Mit WPS kann ein drahtloses Heimnetzwerk bequem eingerichtet werden.

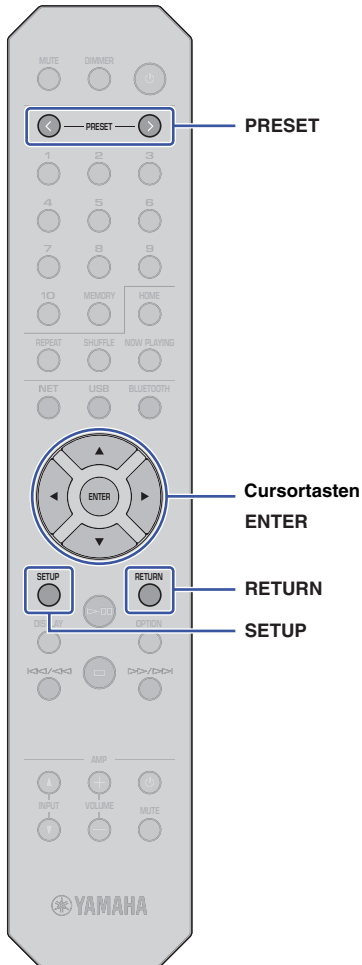

Manuelle Einrichtung

Sie können dieses Gerats manuell mit einem Drahtlosnetzwerk verbinden. Bevor Sie folgende Schritte ausfhren, prfen Sie die Verschlsslungsmethode und den Sicherheitsschlssel Ihres WLAN-Routers (Access Point).

- 1 Drcken Sie **SETUP**.
 - 2 Wahlen Sie mit den Cursortasten (▲/▼) „Network“ aus und drcken Sie dann **ENTER**.
- HINWEIS**
- Drcken Sie **RETURN**, um zum vorherigen Bildschirm zurckzukehren.
- 3 Wahlen Sie mit den Cursortasten (▲/▼) „Connection“ aus und drcken Sie dann **ENTER**.
 - 4 Wahlen Sie mit den Cursortasten (▲/▼) „Wireless“ aus und drcken Sie dann **ENTER**.
 - 5 Wahlen Sie mit den Cursortasten (▲/▼) „ManualSetting“ aus und drcken Sie dann **ENTER**.



- 6 Wahlen Sie mit den Cursortasten (▲/▼) „SSID“ aus und drcken Sie dann **ENTER**.
- 
- The LCD screen displays the text "SSID" on the top line. A small cursor icon is positioned to the left of the "S".
- 7 Geben Sie mit den Cursortasten die SSID fr den WLAN-Router (Access Point) ein und drcken Sie dann **ENTER**.

Wahlen Sie mit den Cursortasten (▲/▼) ein Zeichen aus. Verschieben Sie den Cursor mit den Cursortasten (◀/▶). Sie knnen mit **PRESET >** bzw. **PRESET <** ein Zeichen einfgen bzw. lschen.

- 8 Wahlen Sie mit den Cursortasten (▲/▼) „Security“ aus und drcken Sie dann **ENTER**.



- 9 Wahlen Sie mit den Cursortasten (◀/▶) die gewnschte Verschlsslungsmethode aus und drcken Sie dann **ENTER**.

Einstellungen

None, WEP, WPA2-PSK (AES), Mixed Mode

HINWEIS

- Wenn Sie „None“ wahlen, knnte die Verbindung aufgrund unverschlsselter Kommunikation unsicher sein.

- 10 Wahlen Sie mit den Cursortasten (▲/▼) „Security Key“ aus und drcken Sie dann **ENTER**.



- 11 Geben Sie mit den Cursortasten den Sicherheitsschlssel fr den WLAN-Router (Access Point) ein und drcken Sie dann **ENTER**.

Wenn Sie in Schritt 9 „WEP“ auswahlen, geben Sie eine 5- oder 13-stellige Zeichenfolge bzw. eine 10- oder 26-stellige Hexadezimalzahl ein.

Wenn Sie „WPA2-PSK (AES)“ oder „Mixed Mode“ auswahlen, geben Sie eine 8- bis 63-stellige Zeichenfolge bzw. eine 64-stellige Hexadezimalzahl ein.

Wahlen Sie mit den Cursortasten (▲/▼) ein Zeichen aus. Verschieben Sie den Cursor mit den Cursortasten (◀/▶).

Sie knnen mit **PRESET >** bzw. **PRESET <** ein Zeichen einfgen bzw. lschen.

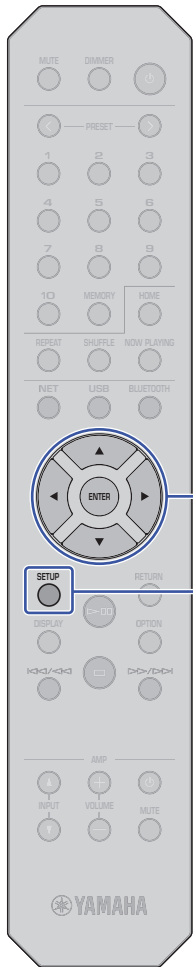

12 Wählen Sie mit den Cursortasten (▲/▼) „Connect [ENT]“ aus und drücken Sie dann ENTER.

Die Herstellung der Verbindung startet.

Wird „Not connected“ eingeblendet, prüfen Sie die SSID und den Sicherheitsschlüssel für den Drahtlosnetzwerk-Router (Access Point) und wiederholen Sie ab Schritt 6.

13 Drücken Sie SETUP, um die Einstellung zu beenden.

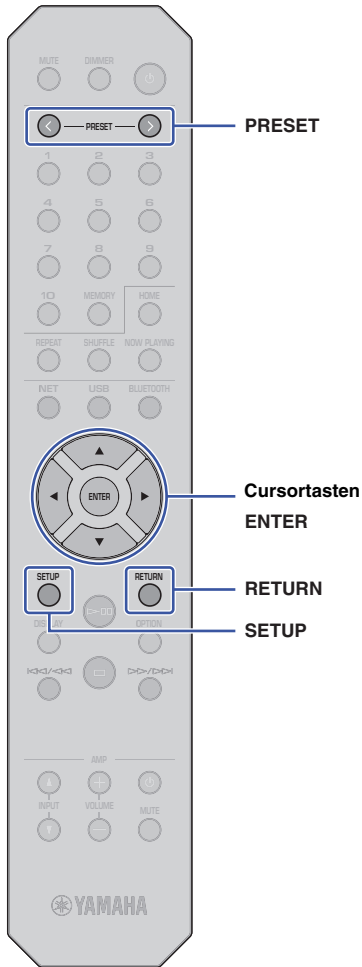

Mobilgerät direkt mit dem Gerät verbinden (Wireless Direct)

Mit Wireless Direct kann das Gerät als Access Point zum Drahtlosnetzwerk betrieben werden, dem Mobilgeräte direkt beitreten können.

HINWEIS

- Wireless Direct unterstützt folgende Funktionen:
 - Bedienung des Geräts mit der auf Ihrem Mobilgerät installierten App „MusicCast CONTROLLER“
 - Wiedergabe von Musikdateien mit AirPlay
 - Wiedergabe von auf Android-Geräten gespeicherten Musikdateien mit der App „MusicCast CONTROLLER“

- 1 Drücken Sie SETUP.**
- 2 Wählen Sie mit den Cursortasten (▲/▼) „Network“ aus und drücken Sie dann ENTER.**
- 3 Wählen Sie mit den Cursortasten (▲/▼) „Connection“ aus und drücken Sie dann ENTER.**
- 4 Wählen Sie mit den Cursortasten (▲/▼) „W.Direct“ aus und drücken Sie dann ENTER.**



- 5 Drücken Sie ENTER, um die SSID für dieses Gerät zu prüfen, und drücken Sie dann RETURN.**
Sie benötigen die SSID aus Schritt 11, um die Wi-Fi-Einstellungen für Ihr Mobilgerät zu konfigurieren.
- 6 Wählen Sie mit den Cursortasten (▲/▼) „Security“ aus und drücken Sie dann ENTER.**

- 7 Wählen Sie mit den Cursortasten (◀/▶) die gewünschte Verschlüsselungsmethode aus und drücken Sie dann RETURN.**

Einstellungen

None, WPA2-PSK (AES)

HINWEIS

- Wenn Sie „None“ wählen, könnte die Verbindung aufgrund unverschlüsselter Kommunikation unsicher sein.

- 8 Wählen Sie mit den Cursortasten (▲/▼) „Security Key“ aus und drücken Sie dann ENTER.**



HINWEIS

- Wenn Sie in Schritt 7 „None“ auswählen, ist diese Sicherheitsschlüssel-Einstellung nicht verfügbar. Fahren Sie mit Schritt 10 fort.

- 9 Wählen Sie mit den Cursortasten einen Sicherheitsschlüssel aus und drücken Sie dann ENTER.**

Geben Sie eine 8- bis 63-stellige Zeichenfolge bzw. eine 64-stellige Hexadezimalzahl ein.

Wählen Sie mit den Cursortasten (▲/▼) ein Zeichen aus. Verschieben Sie den Cursor mit den Cursortasten (◀/▶).

Sie können mit PRESET > bzw. PRESET < ein Zeichen einfügen bzw. löschen.

Sie benötigen den Sicherheitsschlüssel aus Schritt 11, um die Wi-Fi-Einstellungen für Ihr Mobilgerät zu konfigurieren.

- 10 Wählen Sie mit den Cursortasten (▲/▼) „Connect [ENT]“ aus und drücken Sie dann ENTER.**

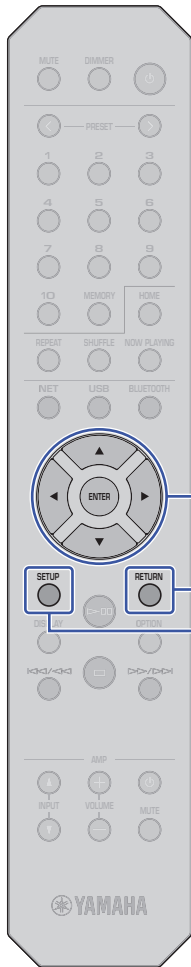

11 Konfigurieren Sie die Wi-Fi-Einstellungen für Ihr Mobilgerät.

Näheres erfahren Sie in der Anleitung des Mobilgeräts.

- ① Aktivieren Sie die Wi-Fi-Funktion des Mobilgeräts.
- ② Wählen Sie in der Liste verfügbarer Access Points die (in Schritt 5 angezeigte) SSID des Geräts aus.
- ③ Wenn Sie zur Eingabe eines Passworts aufgefordert werden, geben Sie den in Schritt 9 angezeigten Sicherheitsschlüssel ein.

Wenn „Not connected“ eingeblendet wird, ist der eingegebene Sicherheitsschlüssel möglicherweise nicht korrekt. Aktivieren Sie erneut die Wi-Fi-Funktion des Mobilgeräts.

12 Drücken Sie SETUP, um die Einstellung zu beenden.

Netzwerkverbindungsstatus prüfen

Prüfen Sie wie folgt, ob das Gerät mit dem Netzwerk verbunden ist, (es sei denn, es ist über Wireless Direct verbunden).

1 Drücken Sie SETUP.

2 Wählen Sie mit den Cursortasten (▲/▼) „Network“ aus und drücken Sie dann ENTER.

HINWEIS

- Drücken Sie RETURN, um zum vorherigen Bildschirm zurückzukehren.

3 Wählen Sie mit den Cursortasten (▲/▼) „Information“ aus und drücken Sie dann ENTER.

4 Wählen Sie mit den Cursortasten (▲/▼) „STATUS“ aus.



Wird „Connect“ eingeblendet, ist das Gerät mit dem Netzwerk verbunden. Wird „Disconnect“ eingeblendet, stellen Sie die Verbindung erneut her.

5 Drücken Sie SETUP, um die Einstellung zu beenden.

AUDIOWIEDERGABE

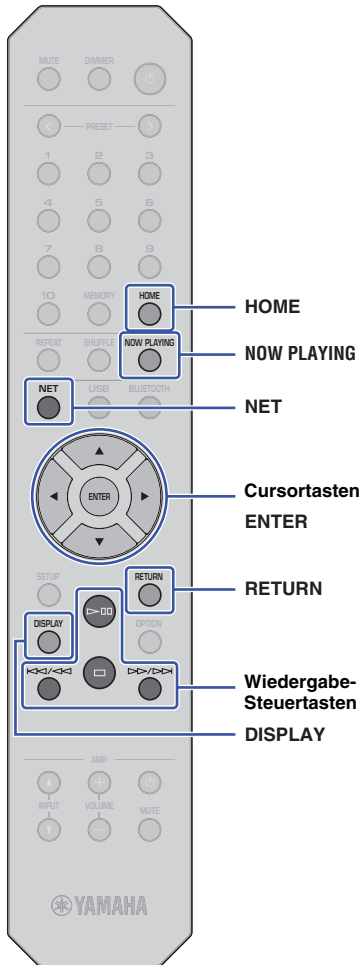

Internetradio hören

Mit diesem Gerät können Sie sich Internetradiosender anhören.

HINWEIS

- Zum Nutzen dieser Funktion muss das Gerät über eine Internetverbindung verfügen. Sie können unter „Network“ (Seite 36) im Setup-Menü prüfen, ob dem Gerät die richtigen Netzwerkparameter (wie IP-Adresse) zugewiesen wurden.
- Gewisse Internetradiosender sind möglicherweise nicht immer oder nur zu bestimmten Zeiten verfügbar.
- Dieses Gerät verwendet den Dienst „airable.radio“. Dieser Dienst wird von Tune In GmbH bereitgestellt.
- Dieser Dienst kann ohne Vorankündigung eingestellt werden.

Internetradiosender auswählen

Gehen Sie wie folgt vor, um einen Internetradiosender auszuwählen und mit dem Streaming zu beginnen.



- 1 Wählen Sie mit NET „NetRadio“ als Eingangsquelle aus.



- 2 Wählen Sie mit den Cursortasten einen Inhalt aus und drücken Sie dann ENTER.

Sobald Sie einen Internetradiosender auswählen, beginnt die Wiedergabe des Inhalts, und Informationen werden im Display eingeblendet.

Bedienen Sie den Internetradio-Streaming-Dienst mit folgenden Tasten auf der Fernbedienung

Verfügbare Tasten	Funktion
Cursortasten	Zum Auswählen eines Internetradiosenders oder einer Kategorie wie dem Musikgenre.
ENTER	Zum Starten der Wiedergabe eines ausgewählten Internetradiosenders. Zum Anzeigen der nächstniedrigeren Menüebene einer ausgewählten Kategorie.
RETURN	Zum Anzeigen der nächsthöheren Menüebene.
Wiedergabe-Steuertasten	 Zum Starten der Senderwiedergabe.
	 Zum Stoppen der Senderwiedergabe.
HOME	Zum Anzeigen der obersten Menüebene einer ausgewählten Kategorie.
NOW PLAYING	Zum Anzeigen der Informationen für den aktuell wiedergegebenen Internetradiosender.

HINWEIS

- Sie können den aktuell wiedergegebenen Sender als Festsender speichern (Seite 32).
- Mit jedem Druck auf DISPLAY werden andere Informationen angezeigt (Seite 32).
- Gewisse Informationen sind je nach dem ausgewählten Sender nicht verfügbar.
- Zeichen, die das Gerät nicht unterstützt, werden als „_“ (Unterstrich) angezeigt.

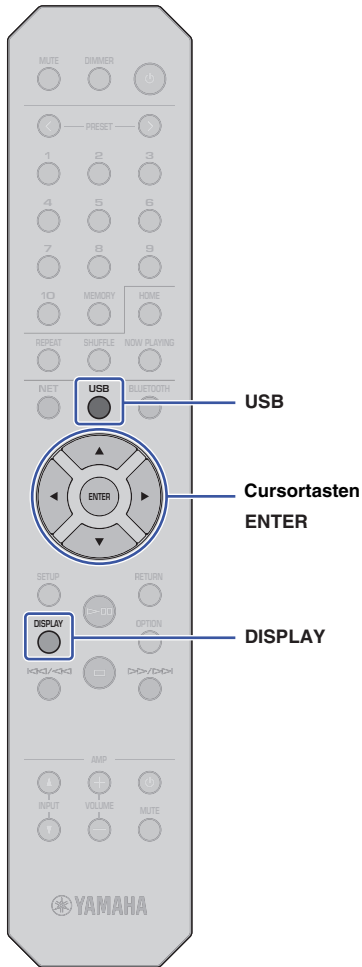

Wiedergabe von auf einem USB-Gerät gespeicherten Musikdateien

Sie können am Gerät Musikdateien wiedergeben, die sich auf einem USB-Gerät befinden.

HINWEIS

- Näheres über unterstützte USB-Speichergeräte siehe „Unterstützte Geräte und Dateiformate“ (Seite 46).

USB-Speichergerät anschließen

1 Schließen Sie das USB-Speichergerät an der Buchse „USB“ an.

Dieses Gerät (Frontblende)

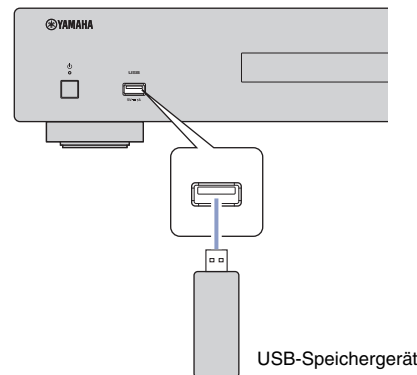

HINWEIS

- Befinden sich viele Dateien auf dem USB-Speichergerät, kann das Laden eine Weile in Anspruch nehmen. In diesem Fall wird „Loading...“ im Display eingeblendet.
- Stoppen Sie die Wiedergabe vom USB-Speichergerät, bevor Sie es von der Buchse „USB“ abziehen.
- Stecken Sie das USB-Speichergerät direkt in die Buchse „USB“ des Geräts ein. Verwenden Sie kein Verlängerungskabel.
- Schließen Sie keinen PC an der Buchse „USB“ des Geräts an.

Wiedergabe von auf einem USB-Speichergerät gespeicherten Titeln

Geben Sie auf einem USB-Speichergerät gespeicherte Titel wie folgt wieder.

HINWEIS

- Zeichen, die das Gerät nicht unterstützt, werden als „_“ (Unterstrich) angezeigt.

1 Wählen Sie mit USB „USB“ als Eingangsquelle aus.



2 Wählen Sie mit den Cursortasten einen Inhalt aus und drücken Sie dann ENTER.

Die Wiedergabe des Titels beginnt. Zugehörige Informationen werden im Display eingeblendet.







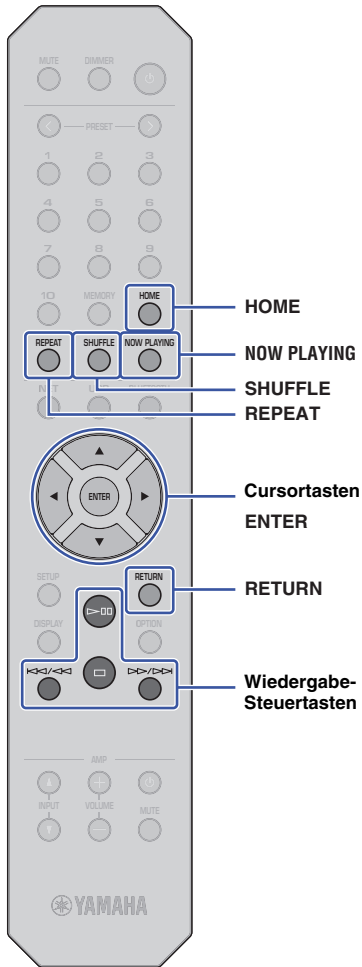

HINWEIS

- Sie können keine Dateien wählen, die das Gerät nicht unterstützt.
- Mit jedem Druck auf DISPLAY werden andere Informationen angezeigt (Seite 32).
- Sie können den aktuell wiedergegebenen Titel als Preset speichern (Seite 32).



Navigieren Sie das Menü und steuern Sie die Transportfunktionen mit folgenden Tasten auf der Fernbedienung.

Verfügbare Tasten	Funktion	
Cursortasten	Zum Auswählen einer Musikdatei oder eines Ordners.	
ENTER	Zum Starten der Wiedergabe einer ausgewählten Musikdatei. Zum Anzeigen der nächstniedrigeren Menüebene eines ausgewählten Ordners.	
RETURN	Zum Anzeigen der nächsthöheren Menüebene.	
Wiedergabe-Steuertasten	 	Zum Starten/Anhalten der Wiedergabe.
	 	Zum Zurückspringen an den Anfang des aktuell wiedergegebenen Titels (bzw. des vorherigen Titels, wenn gedrückt gehalten). Zum Vorspringen an den Anfang des nächsten Titels.
		Zeigt das Hauptverzeichnis des USB-Geräts an.
		Zum Anzeigen von Informationen über den aktuell wiedergegebenen Titel.
REPEAT	Zum Ändern der Wiederholungseinstellungen. Off: Zum Ausschalten der Wiederholungsfunktion. One: Zum Wiederholen des aktuellen Titels. All: Zum Wiederholen aller Titel des aktuellen Albums (Ordners).	
SHUFFLE	Zum Ändern der Zufallswiedergabe-Einstellungen. Off: Zum Ausschalten der Zufallsfunktion. On: Zum Wiedergeben der Titel des aktuellen Albums (Ordners) in zufälliger Reihenfolge.	

Wiedergabe von auf einem Media-Server (PC/NAS) gespeicherten Musikdateien

Sie können auf dem Gerät Musikdateien wiedergeben, die auf Ihrem PC oder DLNA-kompatiblen NAS (Network Attached Storage)-Gerät gespeichert sind.

HINWEIS

- Zum Nutzen dieser Funktion müssen das Gerät und der PC mit demselben Router verbunden sein. Sie können unter „IP“ / „Information“ / „Network“ im Setup-Menü prüfen, ob dem Gerät die richtigen Netzwerkparameter (wie IP-Adresse) zugewiesen wurden (Seite 36).
- Der Ton kann bei einer drahtlosen Netzwerkverbindung unterbrochen werden. Verwenden Sie in solchem Fall eine kabelgebundene Netzwerkverbindung.
- Näheres über die Dateiformate, die von dem Gerät wiedergegeben werden können, siehe „Unterstützte Geräte und Dateiformate“ (Seite 46). Beziehen Sie sich ebenfalls auf die technischen Daten des NAS-Geräts.

Medienfreigabe einrichten

Um auf dem Gerät Musik wiederzugeben, die auf Ihrem PC (oder NAS-Gerät) gespeichert ist, müssen Sie die Medienfreigabe zwischen diesem Gerät und den anderen Geräten einrichten.

Für einen PC mit Windows Media Player

Das Einstellverfahren kann in Abhängigkeit des PCs oder der Version von Windows Media Player abweichen. Die folgenden Anweisungen beruhen auf das Beispiel von Windows Media Player 12.

- 1 Starten Sie Windows Media Player 12 auf Ihrem PC.**
- 2 Wählen Sie „Stream“, dann „Turn on media streaming“.**
- 3 Klicken Sie auf „Turn on media streaming“.**
- 4 Wählen Sie „Allowed“ aus der Dropdown-Liste neben dem Modellnamen des Geräts.**
- 5 Klicken Sie zum Beenden auf „OK“.**

HINWEIS

- Näheres zur Medienfreigabe siehe die Hilfe für Windows Media Player.

Für einen PC oder NAS mit anderer DLNA-Server-Software als Windows Media Player

Konfigurieren Sie die Medienfreigabe-Einstellungen gemäß der Bedienungsanleitung des Geräts oder der Software.

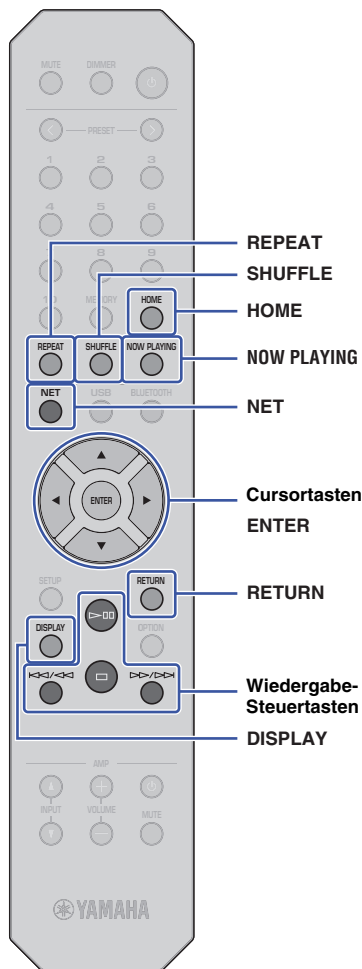

Auf einem PC (oder Server) gespeicherte Musik auswählen und wiedergeben

Wählen Sie einen auf einem PC (oder Server) gespeicherten Titel wie folgt für die Wiedergabe aus.

HINWEIS

- Zeichen, die das Gerät nicht unterstützt, werden als „_“ (Unterstrich) angezeigt.

1 Drücken Sie NET (wiederholt), um „Server“ als Quelle auszuwählen.



2 Wählen Sie mit den Cursortasten einen PC (oder Server) aus und drücken Sie dann ENTER.

3 Wählen Sie mit den Cursortasten einen Inhalt aus und drücken Sie dann ENTER.

Die Wiedergabe des Titels beginnt. Zugehörige Informationen werden im Display eingeblendet.

HINWEIS

- Wenn Sie eine auf Ihrem PC gespeicherte Musikdatei wiedergeben, werden Titelinformationen auf dem PC-Monitor eingeblendet.
- Sie können den aktuell wiedergegebenen Titel als Preset speichern (Seite 32).
- Mit jedem Druck auf DISPLAY werden andere Informationen angezeigt (Seite 32).
- Sie können keine Dateien wählen, die das Gerät nicht unterstützt.
- Liegt eine Folge von unspielbaren Dateien (einschließlich Bild- oder versteckten Dateien) vor, wird die Wiedergabe automatisch gestoppt.

Steuern Sie die Wiedergabe und die Transportfunktionen mit folgenden Tasten auf der Fernbedienung.

Verfügbare Tasten	Funktion
Cursortasten	Zum Auswählen einer Musikdatei oder eines Ordners.
ENTER	Zum Starten der Wiedergabe des aktuell ausgewählten Inhalts. Zum Anzeigen der nächstniedrigeren Menüebene eines ausgewählten Ordners.
RETURN	Zum Anzeigen der nächsthöheren Menüebene.
Wiedergabe-Steuertasten	Zum Starten/Anhalten der Wiedergabe.
	Zum Stoppen der Wiedergabe.
	Zum Zurückspringen an den Anfang des aktuell wiedergegebenen Titels (bzw. des vorherigen Titels, wenn gedrückt gehalten). Zum Vorspringen an den Anfang des nächsten Titels.
HOME	Zum Anzeigen des Hauptverzeichnisses des PCs (oder Servers).
NOW PLAYING	Zum Anzeigen von Informationen über den aktuell wiedergegebenen Titel.
REPEAT	Zum Ändern der Wiederholungseinstellungen. Off: Zum Ausschalten der Wiederholungsfunktion. One: Zum Wiederholen des aktuellen Titels. All: Zum Wiederholen aller Titel des aktuellen Albums (Ordners).
SHUFFLE	Zum Ändern der Zufallswiedergabe-Einstellungen. Off: Zum Ausschalten der Zufallsfunktion. On: Zum Wiedergeben der Titel des aktuellen Albums (Ordners) in zufälliger Reihenfolge.

HINWEIS

- Sie können zum Steuern der Wiedergabe ebenfalls einen DLNA-kompatiblen Digital Media Controller (DMC) verwenden. Näheres hierzu siehe „DMC Control“ (Seite 37) im Abschnitt „Einrichtung“.

Musik mit AirPlay wiedergeben

Sie können mit AirPlay iTunes- oder iPhone-Musikdateien über ein Netzwerk wiedergeben.

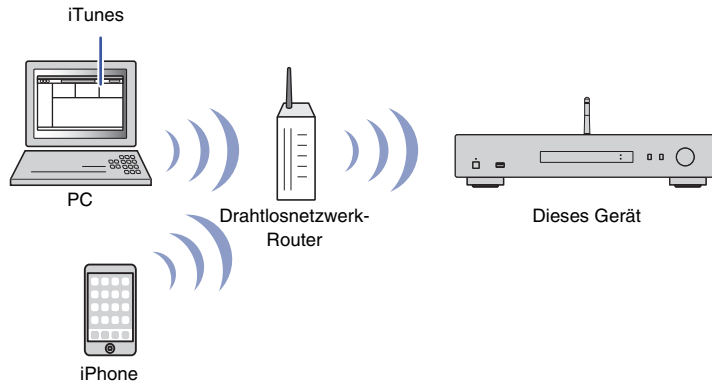

HINWEIS

- Zum Nutzen dieser Funktion müssen das Gerät und Ihr PC oder iPhone mit demselben Router verbunden sein (Seite 14). Sie können unter „Network“ (Seite 36) im Setup-Menü prüfen, ob dem Gerät die richtigen Netzwerkparameter (wie IP-Adresse) zugewiesen wurden.
- Erkennt das iPhone das Gerät nicht, prüfen Sie Ihre Netzwerkumgebung, z.B. den Router (Seite 14).
- Näheres über unterstützte iPhone-Modelle siehe „Unterstützte Geräte und Dateiformate“ (Seite 46).

Wiedergabe eines Titels von iTunes/vom iPhone

Geben Sie Musik von iTunes oder vom iPhone wie folgt auf dem Gerät wieder.

1 iTunes starten oder den Musikwiedergabe-Bildschirm auf dem iPhone anzeigen.

Wird das Gerät von iTunes bzw. vom iPhone erkannt, wird das AirPlay-Symbol angezeigt.

iOS 10 (Bildschirmbeispiel)



iTunes (Bildschirmbeispiel)



HINWEIS

- Wird das Symbol nicht eingeblendet, prüfen Sie, ob das Gerät und der PC bzw. das iPhone ordnungsgemäß mit dem Router verbunden sind.

2 Klicken (tippen) Sie in iTunes/auf dem iPhone auf das AirPlay-Symbol und wählen Sie dann „NP-S303 XXXXXX“ (Netzwerkname des Geräts) als Audioausgabegerät aus.

HINWEIS

- Sie können mithilfe des Parameters „Network Name“ unter „Network“ im Setup-Menü den Netzwerknamen des Geräts ändern (Seite 37).

3 Wählen Sie in iTunes oder auf dem iPhone einen Titel, um die Wiedergabe zu starten.

Das Gerät wählt automatisch „AirPlay“ als Eingangsquelle, und die Wiedergabe startet.

Wiedergabeinformationen werden im Display eingeblendet.

HINWEIS

- Mit jedem Druck auf DISPLAY werden andere Informationen angezeigt (Seite 32).
- Ist „Standby (Network Standby)“ (Seite 37) im Setup-Menü auf „On“ oder „Auto“ eingestellt, schaltet das Gerät automatisch ein, wenn die Wiedergabe in iTunes oder auf dem iPhone startet.
- Zeichen, die das Gerät nicht unterstützt, werden als „_“ (Unterstrich) angezeigt.

Navigieren Sie das Menü und steuern Sie die Transportfunktionen mit folgenden Tasten auf der Fernbedienung.

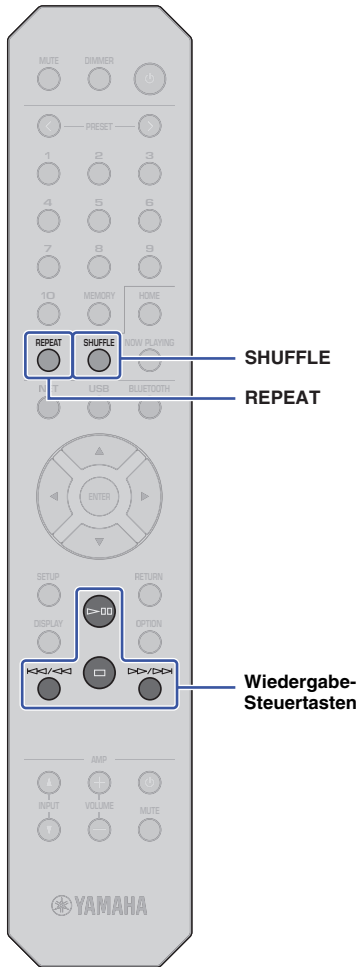

Verfügbare Tasten	Funktion
	Zum Starten/Anhalten der Wiedergabe.
	Zum Stoppen der Wiedergabe.
	Zum Zurückspringen an den Anfang des aktuell wiedergegebenen Titels (bzw. des vorherigen Titels, wenn gedrückt gehalten).
	Zum Vorspringen an den Anfang des nächsten Titels.
REPEAT	Zum Ändern der Wiederholungseinstellungen.
SHUFFLE	Zum Ändern der Zufallswiedergabe-Einstellungen.

Musik mit *Bluetooth* wiedergeben

Audio von *Bluetooth*-Geräten wiedergeben

Sie können am Gerät Musikdateien wiedergeben, die auf einem *Bluetooth*-Gerät (z.B. Smartphone) gespeichert sind.

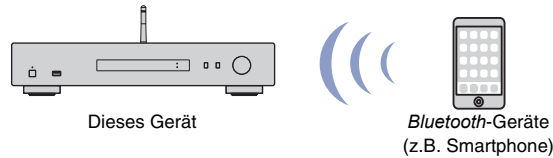

HINWEIS

- Zum Nutzen der *Bluetooth*-Funktion stellen Sie „Bluetooth“ (Seite 38) im Setup-Menü auf „On“.
- Wenn Sie die *Bluetooth*-Funktion benutzen, richten Sie die Drahtlos-Antenne an der Rückseite auf (Seite 12).
- Näheres über unterstützte *Bluetooth*-Geräte siehe „Unterstützte Geräte und Dateiformate“ (Seite 46).

1 Wählen Sie mit **BLUETOOTH** „Bluetooth“ als Eingangsquelle aus.

2 Aktivieren Sie die *Bluetooth*-Funktion auf dem *Bluetooth*-Gerät.

3 Wählen Sie auf dem *Bluetooth*-Gerät aus der Liste verfügbarer Geräte „NP-S303 XXXXXX Bluetooth“ aus.

„Connected“ wird im Display eingeblendet und die Anzeige „BLUETOOTH“ leuchtet auf, wenn das Gerät eine Verbindung zu einem *Bluetooth*-Gerät erstellt.



HINWEIS

- Wenn Sie zur Eingabe eines Pairing-Codes aufgefordert werden, geben Sie die Zahlen „0000“ ein.
- Der anfängliche Netzwerkname des Geräts lautet „NP-S303 XXXXXX“.
- Sie können mithilfe des Parameters „Network Name“ unter „Network“ im Setup-Menü den Netzwerknamen des Geräts ändern (Seite 37).
- Wurde das Gerät in MusicCast registriert, erscheint der Raumname in der Liste verfügbarer Geräte.

4 Wählen Sie auf dem *Bluetooth*-Gerät einen Titel und starten Sie die Wiedergabe.

HINWEIS

- Wenn das Gerät ein zuvor verbundenes *Bluetooth*-Gerät erkennt, erstellt es nach Schritt 1 automatisch eine Verbindung mit dem *Bluetooth*-Gerät. Um eine andere *Bluetooth*-Verbindung zu erstellen, trennen Sie zunächst die aktuelle *Bluetooth*-Verbindung.
- Brechen Sie die *Bluetooth*-Verbindung auf eine der folgenden Weisen ab:
 - Trennen Sie das verbundene *Bluetooth*-Gerät.
 - Wählen Sie eine andere Quelle als „Bluetooth“ für dieses Gerät aus.
 - Halten Sie die Taste „BLUETOOTH“ mindestens drei Sekunden lang gedrückt.

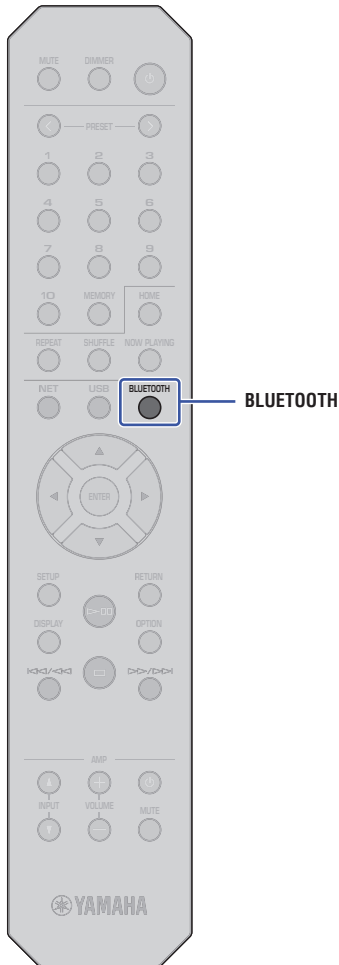

Audio von diesem Gerät auf *Bluetooth*-fähigen Lautsprechern oder Kopfhörern wiedergeben

Sie können Audio von diesem Gerät auf *Bluetooth*-fähigen Lautsprechern oder Kopfhörern wiedergeben. Benutzen Sie die (auf Ihrem Mobilgerät installierte) App „MusicCast CONTROLLER“, um Audio auf *Bluetooth*-fähige Lautsprecher oder Kopfhörer zu übertragen.

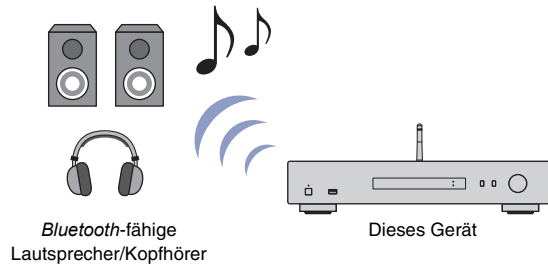

HINWEIS

- Verwenden Sie *Bluetooth*-fähige Lautsprecher oder Kopfhörer, die das Profil A2DP unterstützen.
- Sie können nicht gleichzeitig ein *Bluetooth*-Gerät (z.B. Smartphone) und *Bluetooth*-fähige Lautsprecher/Kopfhörer einsetzen.
- AirPlay- oder DSD-Audio wird nicht übertragen.
- Die MusicCast CONTROLLER Bildschirmbeispiele beziehen sich auf das iPhone.
- Näheres hierzu siehe die Bedienungsanleitung Ihres *Bluetooth*-Geräts.

- 1 Verbinden Sie das Gerät mithilfe der App „MusicCast CONTROLLER“ mit einem Netzwerk und registrieren Sie dann das Gerät in MusicCast (Seite 14).**
- 2 Geben Sie mithilfe der App „MusicCast CONTROLLER“ (über ein anderes als ein *Bluetooth* Gerät) einen Song wieder.**
- 3 Pairen Sie *Bluetooth*-fähige Lautsprechern oder Kopfhörer mit dem Gerät, um eine *Bluetooth*-Verbindung herzustellen.**

- 4 Tippen Sie  im Wiedergabe-Bildschirm der App „MusicCast CONTROLLER“.**



- 5 Tippen Sie auf „Bluetooth Transmission“.**

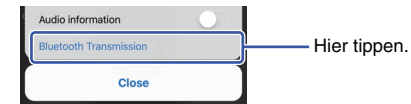

- 6 Aktivieren Sie die *Bluetooth*-Übertragungsfunktion und wählen Sie dann Ihre *Bluetooth*-fähigen Lautsprecher (oder Kopfhörer) als Übertragungsziel.**

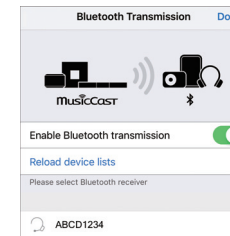

Nach Erstellen der Verbindung leuchtet die Bluetooth-Anzeige, und die *Bluetooth*-fähigen Lautsprecher (oder Kopfhörer) geben Audio wieder.

- 7 Schließen Sie den Setup-Bildschirm.**

HINWEIS

- Heben Sie die Verbindung zu *Bluetooth*-fähigen Lautsprechern (oder Kopfhörern) auf eine der folgenden Weisen ab:
 - Trennen Sie *Bluetooth*-fähigen Lautsprecher oder Kopfhörer.
 - Deaktivieren Sie die *Bluetooth*-Übertragungsfunktion der App „MusicCast CONTROLLER“.
 - Wählen Sie die Quelle „Bluetooth“ für dieses Gerät aus.

Nützliche Funktionen

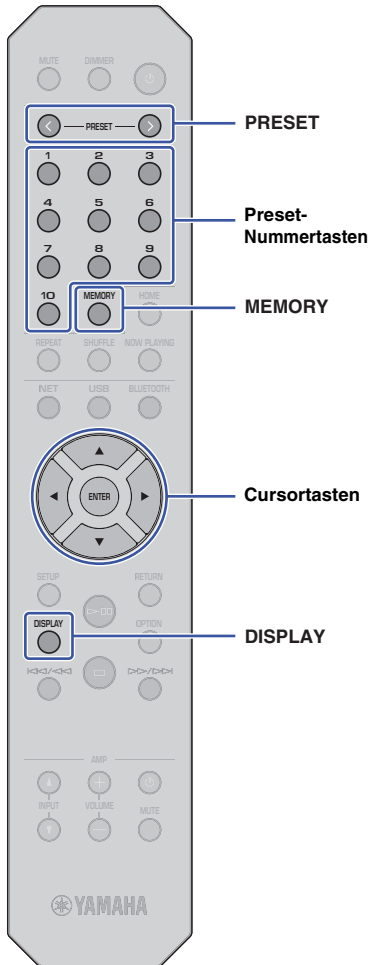

Informationen auf dem Display umschalten

Sie können im Display angezeigte Informationen umschalten, z.B. Wiedergabe-Informationen.

1 Drücken Sie DISPLAY.

Mit jedem Druck auf die Taste wird der angezeigte Gegenstand umgeschaltet.



Nach etwa 3 Sekunden werden die Informationen für den angezeigten Gegenstand eingblendet.



Quelle	Gegenstand
Bluetooth	Track (Name des Titels) Artist (Name des Interpreten) Album (Name des Albums)
Server AirPlay USB	Track (Name des Titels) Artist (Name des Interpreten) Album (Name des Albums) Time (verstrichene Zeit)
Net Radio	Station (Name des Senders) Track (Name des Titels) Album (Name des Albums) Time (verstrichene Zeit)

Bevorzugte Inhalte speichern (Preset-Funktion)

Sie können bis zu 40 Ihrer bevorzugten Inhalte (auf Ihrem PC oder USB-Gerät gespeicherte Titel bzw. Internetradiosender) als Presets bzw. Festsender speichern und dann durch Eingabe der entsprechenden Preset-Nummer aufrufen.

HINWEIS

- Die Speicherung kann ebenfalls mithilfe der App „MusicCast CONTROLLER“ erfolgen (Seite 6).
- Gespeicherte Presets können nicht an diesem Gerät gelöscht werden. Dies erfolgt mithilfe der App „MusicCast CONTROLLER“.

Inhalt speichern

Sie können einen Inhalt manuell auswählen und ihn einer Preset-Nummer zuweisen.

1 Geben Sie einen zu speichernden Song oder Internetradiosender wieder.

HINWEIS

- Wenn Sie nach Schritt 1 Preset-Tasten gedrückt halten, können Sie die folgenden Schritte überspringen und den Inhalt automatisch speichern.

2 Halten Sie MEMORY 3 Sekunden lang gedrückt.

Zum Zuweisen eines Inhalts an eine Preset-Nummer wählen Sie diese mit PRESET </> oder den Cursortasten (◀/▶) aus. Sie können eine Preset-Nummer ebenfalls direkt mit den Preset-Nummertasten eingeben.



Preset-
Nummer

“Empty” (nicht belegt) oder Name des aktuell
gespeicherten Inhalts

HINWEIS

- Zum Abbrechen des Speichervorgangs drücken Sie RETURN.

3 Bestätigen Sie den Speichervorgang mit MEMORY.

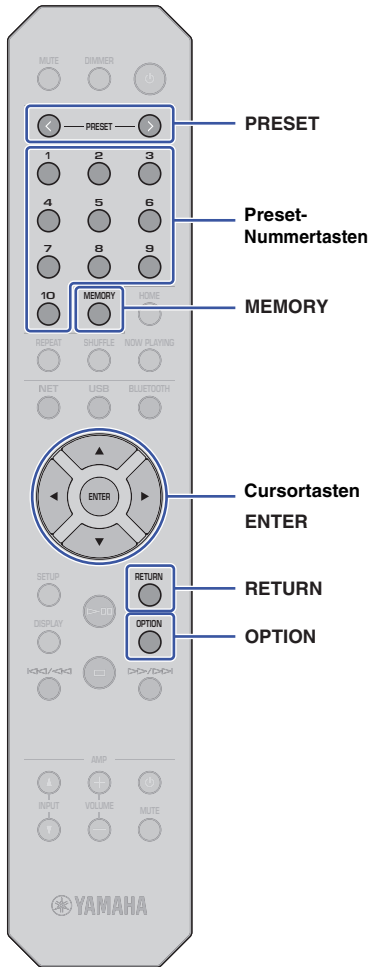

Preset-Inhalt abrufen

Sie können über die Preset-Nummern eine Audiodatei auswählen.

1 Drücken Sie PRESET </> oder eine Preset-Nummertaste, um die Preset-Nummer des wiederzugebenden Inhalts auszuwählen.

Einige Sekunden nach Auswählen der Preset-Nummer startet die Wiedergabe.

HINWEIS

- Sie können die Presets 1 bis 10 mit den entsprechenden Preset-Nummertasten aufrufen.
- „No Presets“ wird angezeigt, wenn keine gespeicherten Gegenstände vorliegen.
- In folgenden Fällen wird das ausgewählte Preset nicht wiedergegeben:
 - Das verbundene USB-Speichergerät enthält die gespeicherte Audiodatei nicht.
 - Der PC, der den gespeicherten Inhalt enthält, ist ausgeschaltet oder nicht mit dem Netzwerk verbunden.
 - Ein (als Festsender gespeicherter) Internetradiosender ist zeitweilig nicht verfügbar oder außer Dienst.
 - Der gespeicherte Inhalt (Datei) wurde gelöscht oder in ein anderes Verzeichnis verschoben.
- Wenn Sie (auf einem USB-Speichergerät oder PC enthaltene) Musikdatei speichern, registriert das Gerät deren relativen Platz im Ordnerverzeichnis. Wenn Sie Musikdateien in einem Ordner hinzufügen oder entfernen, mag das Gerät folglich nicht in der Lage sein, eine gespeicherte Musikdatei aufzurufen. Speichern Sie in solchem Fall den Gegenstand erneut.
- Zum Abbrechen des Aufrufvorgangs drücken Sie RETURN.
- Auch wenn sich das Gerät im Standby-Modus befindet, wird beim Druck auf eine Preset-Nummertaste das Gerät eingeschaltet und der entsprechende Preset-Inhalt aufgerufen.

Audiosignalinformationen anzeigen

Sie können Informationen über das Signal der aktuell wiedergegebenen Audioquelle anzeigen.

1 Drücken Sie OPTION.

2 Wählen Sie mit den Cursorstasten (▲/▼) „Signal Info.“ aus und drücken Sie dann ENTER.

HINWEIS

- Um während der Menübedienung zum vorherigen Bildschirm zurückzukehren, drücken Sie RETURN.

3 Wechseln Sie die angezeigten Audiosignalinformationen mit den Cursorstasten (▲/▼).

FORMAT	Audioformat
SAMPLING	Anzahl Samples pro Sekunde

4 Drücken Sie OPTION, um die Einstellung zu beenden.

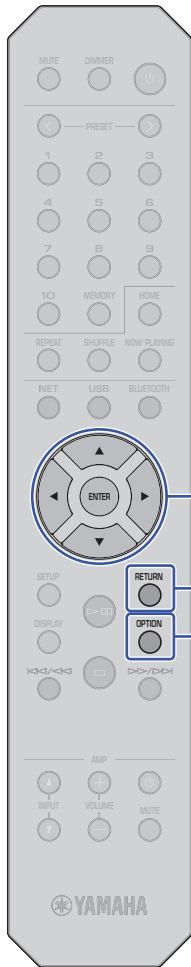

Cursortasten
ENTER

RETURN

OPTION

Automatische Wiedergabe aktivieren/ deaktivieren

Sie können die automatische Wiedergabe-Funktion aktivieren (bzw. deaktivieren), sodass die Wiedergabe automatisch gestartet wird (oder nicht), wenn das Gerät eingeschaltet oder die Quelle geändert wird. (Diese Funktion ist nur dann wirksam, wenn die Quelle „Server“ oder „USB“ ist).

- 1 Drücken Sie **OPTION**.
- 2 Wählen Sie mit den Cursortasten (▲/▼) „Auto Playback“ aus und drücken Sie dann **ENTER**.

HINWEIS

- Um während der Menübedienung zum vorherigen Bildschirm zurückzukehren, drücken Sie **RETURN**.

- 3 Schalten Sie mit den Cursortasten (◀/▶) zwischen **Aktivieren und Deaktivieren der automatischen Wiedergabe-Funktion** um.

Off	Zum Deaktivieren der automatischen Wiedergabe-Funktion.
On (Vorgabe)	Zum Aktivieren der automatischen Wiedergabe-Funktion. Besitzt das Gerät einen Wiedergabespeicher wird der zuletzt wiedergegebene Gegenstand wiedergegeben. Liegt ein solcher Gegenstand nicht mehr vor, findet keine Wiedergabe statt.

- 4 Drücken Sie **OPTION**, um die Einstellung zu beenden.

Einrichtung

Verschiedene Funktionen konfigurieren (Setup-Menü)

In diesem Abschnitt wird beschrieben, wie Sie verschiedene Funktionen konfigurieren.

1 Drücken Sie SETUP.



2 Wählen Sie mit den Cursortasten (▲/▼) ein Menü aus und drücken Sie dann ENTER.

3 Wählen Sie mit den Cursortasten (▲/▼) einen Menügegenstand aus und drücken Sie dann ENTER.

HINWEIS

- Um während der Menübedienung zum vorherigen Bildschirm zurückzukehren, drücken Sie RETURN.

4 Wählen Sie mit den Cursortasten (◀/▶) einen Wert aus und drücken Sie dann ENTER.

5 Drücken Sie SETUP, um die Einstellung zu beenden.

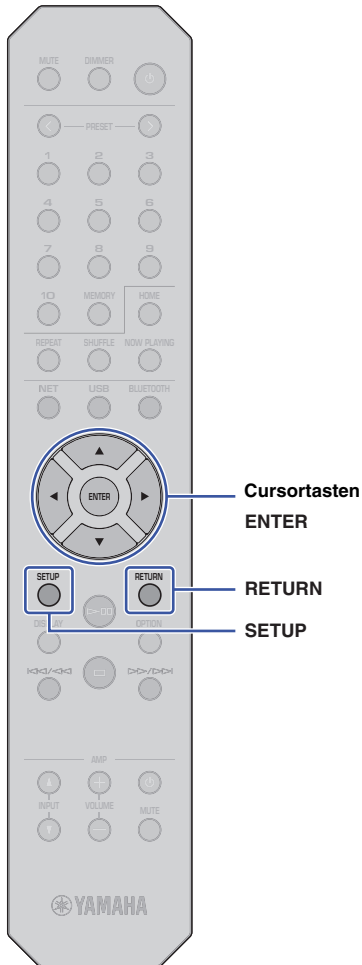

Setup-Menügegenstände

Menü	Menügegenstände	Funktion	Seite
	Connection	Zum Auswählen einer Netzwerkverbindungsmethode.	36
	Information	Zum Anzeigen der Netzwerkinformationen des Geräts.	36
	IP Address	Zum Konfigurieren der Netzwerkparameter (wie IP-Adresse).	36
Network	DMC Control	Zum Aktivieren oder Deaktivieren der Wiedergabesteuerung durch DLNA-kompatible Digital Media Controller (DMC).	37
	Standby (Network Standby)	Zum Aktivieren oder Deaktivieren der Funktion, mit der das Gerät von anderen Netzwerkgeräten eingeschaltet werden kann.	37
	Network Name	Zum Bearbeiten des Netzwerknamen des Geräts, wie er auf anderen Netzwerkgeräten angezeigt wird.	37
	Update (Network Update)	Zum Aktualisieren der Firmware über das Netzwerk.	37
	On/Off	Zum Aktivieren oder Deaktivieren der <i>Bluetooth</i> -Funktion.	38
Bluetooth	Standby (Bluetooth Standby)	Zum Aktivieren oder Deaktivieren der Funktion, mit der das Gerät von <i>Bluetooth</i> -Geräten eingeschaltet werden kann.	38
	AutoPowerStby (Auto Power Standby)	Zum Aktivieren oder Deaktivieren der automatischen Abschaltfunktion. Wenn diese Funktion aktiviert ist, schaltet das Gerät automatisch in den Bereitschaftsmodus, nachdem es eine festgelegte Zeit lang nicht bedient wurde oder keine Datei wiedergegeben hat.	38

Network

Im Menü „Network“ können Sie Netzwerkparameter konfigurieren.

Connection

Zum Auswählen einer Netzwerkverbindungsmethode.

Wired	Wählen Sie diese Option, wenn Sie das Gerät über ein handelsübliches Netzkabel mit einem Netzwerk verbinden (Seite 12).
Wireless	Wählen Sie diese Option, wenn Sie das Gerät über einen WLAN-Router (Access Point) mit einem Netzwerk verbinden (Seite 16).
W.Direct	Wählen Sie diese Option, wenn Sie Ihr Mobilgerät direkt mit dem Gerät verbinden. Näheres hierzu siehe „Mobilgerät direkt mit dem Gerät verbinden (Wireless Direct)“ (Seite 21).

HINWEIS

- Sind andere MusicCast-fähige Geräte im Erweiterungsmodus verbunden, wird „Extend(1)“ oder „Extend(2)“ eingeblendet. Näheres zum Erweiterungsmodus siehe Seite 15.

Information

Zum Anzeigen der Netzwerkinformationen des Geräts.

NEW FW	Zum Anzeigen, ob eine neuere Version der Firmware des Geräts verfügbar ist (Seite 40).
STATUS	Zum Anzeigen des Netzwerkverbindungsstatus des Geräts (außer bei Wireless Direct-Verbindung).
MC NET	Zum Anzeigen des MusicCast-Netzwerkstatus. Wird „Ready“ eingeblendet, kann die App „MusicCast CONTROLLER“ benutzt werden.
MAC	Zum Anzeigen der MAC-Adresse des Geräts. Die MAC-Adresse hängt von der Verbindungsmethode ab (kabelgebundene LAN-Verbindung oder WLAN/Wireless Direct-Verbindung).
SSID	Zum Anzeigen der SSID des Geräts (nur bei WLAN- oder Wireless Direct-Verbindung).
IP	Zum Anzeigen der IP-Adresse des Geräts.
SUBNET	Zum Anzeigen der Subnetzmaske.
GATEWAY	Zum Anzeigen der IP-Adresse des Standard-Gateways.
DNS P	Zum Anzeigen der IP-Adresse des primären DNS-Servers.
DNS S	Zum Anzeigen der IP-Adresse des sekundären DNS-Servers.

IP Address

Zum Konfigurieren der Netzwerkparameter (wie IP-Adresse).

DHCP

Zum Bestimmen, ob ein DHCP-Server verwendet werden soll.

Off	Es wird kein DHCP-Server verwendet. Sie müssen die Netzwerkparameter manuell konfigurieren. Näheres hierzu siehe „Netzwerkparameter manuell konfigurieren“ weiter unten.
On (Vorgabe)	Es wird ein DHCP-Server verwendet, um automatisch die Netzwerkparameter (wie IP-Adresse) des Geräts zu beziehen.

Netzwerkparameter manuell konfigurieren

- 1 Wählen Sie „DHCP“ aus.
- 2 Wählen Sie mit den Cursortasten (◀/▶) „Off“, dann mit den Cursortasten (▲/▼) einen zu konfigurierenden Parameter aus.

IP	Zum Angeben der IP-Adresse.
SUBNET	Zum Angeben der Subnetzmaske.
GATEWAY	Zum Angeben der IP-Adresse des Standard-Gateways.
DNS P	Zum Angeben der IP-Adresse des primären DNS-Servers.
DNS S	Zum Angeben der IP-Adresse des sekundären DNS-Servers.

- 3 Verschieben Sie den Cursor mit den Cursortasten (◀/▶).



(Beispiel: Einstellung der IP-Adresse)

Wählen Sie mit den Cursortasten (◀/▶) eine zu bearbeitende Stelle aus.

- 4 Ändern Sie den Wert mit den Cursortasten (▲/▼).
- 5 Drücken Sie **SETUP**, um die Einstellung zu beenden.

❑ DMC Control

Zum Aktivieren oder Deaktivieren der Wiedergabesteuerung durch DLNA-kompatible Digital Media Controller (DMC).

Disable	Zum Deaktivieren der Wiedergabesteuerung durch DMCs.
Enable (Vorgabe)	Zum Aktivieren der Wiedergabesteuerung durch DMCs.

HINWEIS

- Ein Digital Media Controller (DMC) ist ein Gerät, das die Steuerung anderer Netzwerkgeräte über das Netzwerk ermöglicht. Wenn diese Funktion aktiviert ist, können Sie die Wiedergabefunktionen des Geräts über einen DMC (wie Windows Media Player 12) steuern (der demselben Netzwerk wie dieses Gerät angehört).

❑ Standby (Network Standby)

Zum Aktivieren oder Deaktivieren der Funktion, mit der das Gerät von anderen Netzwerkgeräten eingeschaltet werden kann.

Off	Zum Deaktivieren der Netzwerk-Bereitschaftsfunktion.
On	Zum Aktivieren der Netzwerk-Bereitschaftsfunktion. Bei dieser Einstellung ist die Stromaufnahme des Geräts größer als bei „Off“.
Auto (Vorgabe)	Zum Aktivieren der Netzwerk-Bereitschaftsfunktion. Ist das Gerät nicht mit einem Netzwerk verbunden, wird die Funktion automatisch deaktiviert.



Dank eines fortschrittlichen Stromspardesigns erzielt dieses Produkt eine geringe Leistungsaufnahme von nicht mehr als 2 Watt im Netzwerk Standby-Modus.

❑ Network Name

Zum Bearbeiten des Netzwerknamen des Geräts, wie er auf anderen Netzwerkgeräten angezeigt wird.

1 Wählen Sie „Network Name“ aus.



2 Drücken Sie ENTER, um den Bearbeitungsbildschirm anzuzeigen.



3 Verschieben Sie den Cursor mit den Cursortasten (◀▶) und ändern Sie mit den Cursortasten (▲▼) das Zeichen.

Sie können mit PRESET > bzw. PRESET < ein Zeichen einfügen bzw. löschen.

4 Drücken Sie ENTER, um den neuen Namen zu bestätigen.

5 Drücken Sie SETUP, um die Einstellung zu beenden.

❑ Update (Network Update)

Zum Aktualisieren der Firmware über das Netzwerk.

PerformUpdate	Zum Ausführen der Firmware-Aktualisierung. Näheres hierzu siehe „Firmware des Geräts über das Netzwerk aktualisieren“ (Seite 40).
Version	Zum Anzeigen der aktuellen Firmware-Version.
ID	Zum Anzeigen der ID-Nummer des Gerätesystems.

Bluetooth

In diesem Menü können Sie die *Bluetooth*-Einstellungen des Geräts konfigurieren.

On/Off

Zum Aktivieren oder Deaktivieren der *Bluetooth*-Funktion.

Off	Zum Deaktivieren der <i>Bluetooth</i> -Funktion.
On (Vorgabe)	Zum Aktivieren der <i>Bluetooth</i> -Funktion. Unmittelbar nach der Auswahl von „On“ wird die Audioausgabe vom Netzwerk kurzzeitig unterbrochen.

Standby (*Bluetooth Standby*)

Zum Aktivieren oder Deaktivieren der Funktion, mit der das Gerät von *Bluetooth*-Geräten eingeschaltet werden kann. Wenn diese Funktion auf „On“ eingestellt ist, schaltet das Gerät automatisch ein, wenn Sie ein *Bluetooth*-verbundenes Gerät bedienen.

Off	Zum Deaktivieren der <i>Bluetooth</i> -Bereitschaftsfunktion.
On (Vorgabe)	Zum Aktivieren der <i>Bluetooth</i> -Bereitschaftsfunktion.

HINWEIS

- Diese Einstellung ist nicht verfügbar, wenn „Standby (Network Standby)“ (Seite 37) auf „Off“ eingestellt ist.

AutoPowerStby (Auto Power Standby)

In diesem Menü können Sie die automatische Abschaltfunktion aktivieren oder deaktivieren. Wenn Sie „On“ wählen, schaltet das Gerät automatisch in den Bereitschaftsmodus, nachdem es eine festgelegte Zeit lang nicht bedient wurde oder keine Datei wiedergegeben hat.

Off	Zum Deaktivieren der automatischen Abschaltfunktion.
On	Zum Aktivieren der automatischen Abschaltfunktion. Das Gerät schaltet automatisch in den Bereitschaftsmodus, nachdem es 20 Minuten lang nicht bedient wurde oder kein Audio wiedergegeben hat. Das Gerät schaltet außerdem (bei einer gewählten Quelle) automatisch in den Bereitschaftsmodus, nachdem es 8 Stunden lang nicht bedient wurde.

Vorgabe

Großbritannien- und Europa-Modelle: On

Andere Modelle: Off

HINWEIS

- Unmittelbar bevor das Gerät automatisch in den Bereitschaftsmodus schaltet, wird „AutoPowerStby“ sowie die Anzahl verbleibender Sekunden im Display eingeblendet.

Systemeinstellungen konfigurieren (erweitertes Setup-Menü)

Sie können die Systemeinstellungen an der Frontblende ändern.

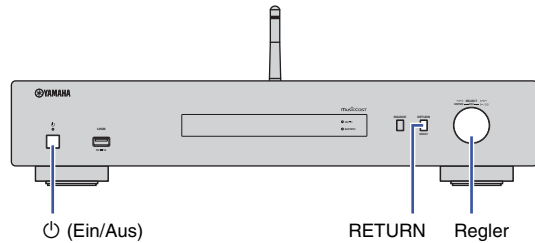

- 1 Ist das Gerät eingeschaltet, drücken Sie (Ein/Aus), um es auszuschalten.**
- 2 Halten Sie RETURN gedrückt und drücken Sie dabei (Ein/Aus).**
- 3 Drehen Sie den Regler, um einen zu ändernden Parameter auszuwählen.**
- 4 Drücken Sie den Regler, um den Wert auszuwählen.**
- 5 Drücken Sie (Ein/Aus), um das Gerät auszuschalten. Schalten Sie erneut ein.**

Die neuen Einstellungen sind nun aktiv.

Firmware-Version prüfen (VERSION)

Sie können die Version der aktuell im Gerät installierten Firmware prüfen.

HINWEIS

- Sie können die Firmware-Version auch unter „Update (Network Update)“ (Seite 37) im Setup-Menü prüfen.
- Es kann eine Weile in Anspruch nehmen, bis die Firmware-Version angezeigt wird.

Gerät initialisieren (INIT)

Sie können das Gerät initialisieren, um die Vorgabeeinstellungen wiederherzustellen.

Einstellungen

CANCEL (Vorgabe)	Das Gerät wird nicht initialisiert.
NETWORK	Zum Initialisieren aller Netzwerk-, Bluetooth- und USB-Einstellungen. Beim Initialisieren werden außerdem alle Presets für Netzwerk- und USB-Geräte gelöscht (Seite 32).
All	Zum Initialisieren aller Einstellungen des Geräts.

Firmware aktualisieren (UPDATE)

Sie können die Firmware dieses Gerät aktualisieren.

Es wird je nach Bedarf neue Firmware mit zusätzlichen Funktionen oder Produktverbesserungen veröffentlicht. Führen Sie diesen Vorgang nur dann aus, wenn die Firmware aktualisiert werden muss. Bitte lesen Sie die mit dem Firmware-Update gelieferten Informationen.

Einstellungen

USB	Zum Aktualisieren der Firmware mithilfe eines USB-Speichergeräts.
NETWORK	Zum Aktualisieren der Firmware über das Netzwerk. (Das Gerät muss über eine Internetverbindung verfügen.)

Firmware aktualisieren

- 1 Drücken Sie den Regler an der Frontblende so oft, bis „USB“ oder „NETWORK“ ausgewählt ist; drücken Sie dann SOURCE an der Frontblende, um die Firmware-Aktualisierung zu starten.**

HINWEIS

- Sie können alternativ den Vorgang unter „Firmware des Geräts über das Netzwerk aktualisieren“ (Seite 40) ausführen, um die Firmware zu aktualisieren.

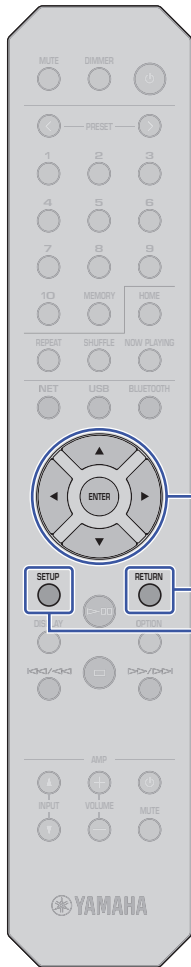

Cursortasten
ENTER

RETURN
SETUP

Firmware des Geräts über das Netzwerk aktualisieren

Es wird je nach Bedarf neue Firmware mit zusätzlichen Funktionen oder Produktverbesserungen veröffentlicht. Ist das Gerät mit dem Internet verbunden, können Sie die neueste Firmware über das Netzwerk herunterladen. Näheres zur Aktualisierung siehe die Yamaha Website.

ACHTUNG

- Die Aktualisierung der Firmware dauert (je nach Ihrer Internet-Verbindungsgeschwindigkeit) mindestens 5 Minuten. Während der Firmware-Aktualisierung weder das Gerät bedienen noch das Netzkabel oder das Netzkabel lösen.

HINWEIS

- Eine Aktualisierung der Firmware kann aufgrund unzureichender Internetgeschwindigkeit oder anderer Probleme mit der Drahtlosnetzwerkverbindung fehlschlagen. In diesem Fall sollten Sie später nochmals versuchen oder die Firmware über ein USB-Speichergerät aktualisieren (Seite 39).

- 1 Drücken Sie SETUP.**
- 2 Wählen Sie mit den Cursortasten (▲/▼) „Network“ aus und drücken Sie dann ENTER.**
- 3 Wählen Sie mit den Cursortasten (▲/▼) „Information“ aus und drücken Sie dann ENTER.**
Wenn eine neue Firmware verfügbar ist, wird „NEW FW Available“ im Frontblende-Display eingeblendet.



- 4 Drücken Sie RETURN, um zum vorherigen Bildschirm zurückzukehren.**

- 5 Wählen Sie mit den Cursortasten (▲/▼) „Update“ aus und drücken Sie dann ENTER.**



HINWEIS

- Um die Firmware-Aktualisierung abzubrechen und das Setup-Menü zu verlassen, drücken Sie SETUP.

- 6 Drücken Sie ENTER.**
Die Firmware-Aktualisierung beginnt.

- 7 Wird „UPDATE SUCCESS“ im Display eingeblendet, drücken Sie ⏻ (Ein/Aus) an der Frontblende, um das Gerät auszuschalten.**
Die Firmware-Aktualisierung ist abgeschlossen.

Benachrichtigung über Verfügbarkeit neuer Firmware

Wenn neue Firmware verfügbar ist, wird beim Einschalten des Geräts „NEW FW Available“ kurz eingeblendet.



Um mit der Firmware-Aktualisierung zu beginnen, drücken Sie ENTER, während diese Benachrichtigung eingeblendet ist. Wird „UPDATE PerformUpdate“ im Display eingeblendet, drücken Sie ENTER. Wird „UPDATE SUCCESS“ im Display eingeblendet, drücken Sie ⏻ (Ein/Aus) an der Frontblende, um das Gerät auszuschalten.

ANHANG

Störungsbeseitigung

Beziehen Sie sich auf die untere Tabelle, wenn dieses Gerät nicht richtig funktioniert.

Ist das aufgetretene Problem nachfolgend nicht aufgeführt oder hilft die vorgeschlagene Lösung nicht ab, drücken Sie  (Ein/Aus) an der Frontblende, um das Gerät auszuschalten, ziehen Sie das Netzkabel von der Netzsteckdose ab und wenden Sie sich an den nächsten autorisierten Yamaha Händler oder Kundendienst.

Allgemeines

Problem	Ursache	Lösung	Seite
Das Gerät lässt sich nicht einschalten.	Die Schutzschaltung wurde dreimal in Folge ausgelöst. Wenn Sie versuchen, das Gerät in diesem Zustand einzuschalten, blinkt die Betriebsanzeige an der Frontblende.	Das Einschalten des Geräts wurde aus Sicherheitsgründen verhindert. Wenden Sie sich an den nächsten Yamaha Händler oder Kundendienst, um das Gerät reparieren zu lassen.	—
	Das Netzkabel ist nicht angeschlossen, oder der Stecker ist nicht vollständig eingesteckt.	Schließen Sie das Netzkabel sachgemäß an.	13
	Der interne Mikrocomputer ist aufgrund eines externen Stromschlags (z.B. durch Blitzeinschlag oder übermäßige statische Elektrizität) oder aufgrund eines Einbruchs der Versorgungsspannung abgestürzt.	Ziehen Sie das Netzkabel von der Steckdose ab und stecken Sie es nach mindestens 15 Sekunden wieder ein.	—
Das Gerät wird durch Drücken von  (Ein/Aus) auf der Fernbedienung nicht eingeschaltet.	Das Gerät ist ausgeschaltet.	Ist das Gerät ausgeschaltet, wird das Gerät beim Drücken von  (Ein/Aus) auf der Fernbedienung nicht eingeschaltet. Zum Einschalten des Geräts drücken Sie  (Ein/Aus) an der Frontblende.	13
Das Gerät schaltet weder aus noch in den Bereitschaftsmodus.	Der interne Mikrocomputer ist aufgrund eines externen Stromschlags (z.B. durch Blitzeinschlag oder übermäßige statische Elektrizität) oder aufgrund eines Einbruchs der Versorgungsspannung abgestürzt.	Ziehen Sie das Netzkabel von der Steckdose ab und stecken Sie es nach mindestens 15 Sekunden wieder ein.	—
Kein Ton	Das Kabel zwischen dem Gerät und dem Verstärker ist unsachgemäß angeschlossen.	Schließen Sie die Kabel sachgemäß an. Bleibt das Problem bestehen, sind die Kabel möglicherweise defekt. Tauschen Sie die Kabel aus.	11
	Das Gerät oder der Verstärker ist stummgeschaltet.	Drücken Sie MUTE, um die Stummschaltung am Gerät oder Verstärker zu deaktivieren.	9
Der Ton bricht plötzlich ab.	Das Gerät wurde durch die automatische Abschaltfunktion ausgeschaltet.	Stellen Sie die automatische Abschaltfunktion („AutoPowerStby“ im Setup-Menü) auf „Off“.	38
	Die Schutzschaltung wurde aktiviert.	Die Schutzschaltung wurde aus Sicherheitsgründen aktiviert. Schalten Sie das Gerät erneut ein.	—
Die Fernbedienung funktioniert nicht oder nicht ordnungsgemäß.	Falscher Abstand oder Winkel.	Betätigen Sie die Fernbedienung innerhalb des Betriebsbereichs.	10
	Der Fernbedienungssensor am Gerät ist direktem Sonnenlicht oder starkem Licht (z.B. einer Leuchtstoffröhre) ausgesetzt.	Ändern Sie die Ausrichtung der Beleuchtung oder des Geräts.	—
	Die Batterien sind entladen.	Tauschen Sie alle Batterien aus.	4

Bluetooth

Problem	Ursache	Lösung	Seite
Das Gerät ist nicht in der Lage, mit dem Bluetooth-Gerät zu pairen.	Die <i>Bluetooth</i> -Funktion des Geräts ist deaktiviert.	Stellen Sie „Bluetooth“ im Setup-Menü auf „On“ ein.	38
	Ein anderes <i>Bluetooth</i> -Gerät ist bereits mit dem Gerät verbunden.	Trennen Sie die Verbindung mit dem gegenwärtig gepairten <i>Bluetooth</i> -Gerät und pairen Sie dann mit dem erwünschten <i>Bluetooth</i> -Gerät.	30
	Der Abstand zwischen dem Gerät und den <i>Bluetooth</i> -Geräten ist zu groß.	Bringen Sie das <i>Bluetooth</i> -Gerät näher an das Gerät.	—
	Ein Gerät, das elektromagnetische Wellen erzeugt (z. B. Mikrowellenherd oder Drahtlosgerät), befindet sich möglicherweise in der Nähe.	Benutzen Sie dieses Gerät weiter entfernt von Geräten, die elektromagnetische Wellen erzeugen.	—
	Ihr <i>Bluetooth</i> -Gerät unterstützt nicht das A2DP-Protokoll.	Verwenden Sie ein <i>Bluetooth</i> -Gerät, welches das A2DP-Protokoll unterstützt.	—
	Das auf dem <i>Bluetooth</i> -Gerät gespeicherte Verbindungsprofil funktioniert aus irgend einem Grund nicht.	Löschen Sie das <i>Bluetooth</i> -Profil des <i>Bluetooth</i> -Geräts und verbinden Sie dann das <i>Bluetooth</i> -Gerät mit dem Gerät.	—
	Der Pairing-Code des mit diesem Gerät zu pairenden Geräts (z. B. <i>Bluetooth</i> -Adapter) ist nicht „0000“.	Verwenden Sie ein Verbindungsgerät mit dem Pairing-Code „0000“.	—
Es wird kein Ton erzeugt, oder der wiedergegebene Ton ist unterbrochen.	Der Lautstärkepegel des <i>Bluetooth</i> -Geräts ist zu niedrig.	Heben Sie den Lautstärkepegel des <i>Bluetooth</i> -Geräts an.	—
	Das <i>Bluetooth</i> -Gerät ist nicht für die Übertragung von Audiosignalen zum Gerät eingerichtet.	Wählen Sie auf dem <i>Bluetooth</i> -Gerät dieses Gerät als Audioausgabeziel.	30
	Die <i>Bluetooth</i> -Verbindung wurde abgebrochen.	Führen Sie den <i>Bluetooth</i> -Verbindungsvorgang erneut durch.	30
	Der Abstand zwischen dem Gerät und den <i>Bluetooth</i> -Geräten ist zu groß.	Bringen Sie das <i>Bluetooth</i> -Gerät näher an das Gerät.	—
	Ein Gerät, das elektromagnetische Wellen erzeugt (z. B. Mikrowellenherd oder Drahtlosgerät), befindet sich möglicherweise in der Nähe.	Benutzen Sie dieses Gerät weiter entfernt von Geräten, die elektromagnetische Wellen erzeugen.	—

USB/Netzwerk

Problem	Ursache	Lösung	Seite
Das Gerät erkennt das USB-Gerät nicht.	Das USB-Gerät ist nicht sachgemäß an der Buchse „USB“ angeschlossen.	Schalten Sie das Gerät aus und schließen das USB-Gerät erneut an.	24
	Ihr USB-Gerät ist möglicherweise nicht mit FAT16/32 formatiert.	Stellen Sie sicher, dass Ihr USB-Gerät mit FAT16/32 formatiert ist.	46
Ordner und Dateien des USB-Geräts werden nicht angezeigt.	Die Daten auf dem USB-Gerät wurden möglicherweise verschlüsselt .	Stellen Sie sicher, dass Ihr USB-Gerät nicht verschlüsselt ist.	46
Nicht in der Lage, die Netzwerkfunktion zu benutzen.	Die Netzwerkparameter (IP-Adresse) wurden nicht sachgemäß konfiguriert.	Aktivieren Sie die DHCP-Serverfunktion des Routers. Stellen Sie „DHCP“ im Setup-Menü auf „On“ ein. Wenn Sie die Netzwerkinformationen ohne DHCP-Server manuell einstellen, stellen Sie sicher, dass sich die IP-Adresse dieses Geräts von denjenigen anderer Geräte auf dem Netzwerk unterscheidet.	36
Das Gerät ist nicht in der Lage, über einen WLAN-Router (Access Point) mit dem Internet zu verbinden.	Der WLAN-Router (Access Point) ist ausgeschaltet.	Den WLAN-Router(Access Point) einschalten.	—
	Das Gerät und der WLAN-Router (Access Point) stehen zu weit voneinander entfernt.	Stellen Sie das Gerät und den WLAN-Router (Access Point) näher zusammen.	—
	Zwischen dem Gerät und dem WLAN-Router (Access Point) befindet sich ein Hindernis.	Stellen Sie das Gerät und den WLAN-Router (Access Point) an einem hindernisfreien Ort auf.	—
Es wurde kein Drahtlosnetzwerk gefunden.	Ein Gerät, das elektromagnetische Wellen erzeugt (z.B. Mikrowellenherd oder Drahtlosgerät), befindet sich möglicherweise in der Nähe.	Benutzen Sie dieses Gerät bei einer Drahtlosverbindung nicht in der Nähe von Geräten, die elektromagnetische Wellen erzeugen.	—
	Der Zugang zum Netzwerk ist durch die Firewall-Einstellungen des WLAN-Routers (Access Point) eingeschränkt.	Prüfen Sie die Firewall-Einstellungen Ihres WLAN-Routers (Access Point).	—
Der PC (Server) wird nicht erkannt.	Die Medienfreigabe am PC (bzw. Server) ist möglicherweise nicht korrekt eingerichtet.	Die Medienfreigabe so einrichten, dass das Gerät Zugriff auf die Ordner des PCs (bzw. Servers) hat.	—
	Der Zugang zum Netzwerk ist durch die Sicherheitseinstellungen des PCs (bzw. Servers) eingeschränkt.	Prüfen Sie die Sicherheitseinstellungen des PCs (bzw. Servers) und des Routers.	—
	Das Gerät und der PC sind nicht mit demselben Netzwerk verbunden.	Prüfen Sie die Netzwerkverbindung und die Router-Einstellungen und stellen Sie sicher, dass sie mit demselben Netzwerk verbunden sind.	—
Dateien auf dem PC (bzw. Server) werden nicht angezeigt (oder wiedergegeben).	Das Dateiformat wird nicht durch das Gerät oder den PC (bzw. Server) unterstützt.	Sicherstellen, dass das verwendete Dateiformat, durch das Gerät und den PC unterstützt wird.	46

Problem	Ursache	Lösung	Seite
Nicht in der Lage, Internetradio wiederzugeben.	Der gewählte Internetradiosender ist zeitweilig nicht verfügbar oder außer Dienst.	Es kann ein Netzwerkproblem beim Radiosender vorliegen, oder der Dienst ist nicht mehr verfügbar. Versuchen Sie, den Sender zu einem anderen Zeitpunkt zu empfangen, oder wählen Sie einen anderen Sender.	—
	Der aktuell gewählte Radiosender sendet momentan Stille.	Gewisse Internetradiosender senden zu bestimmten Tageszeiten Stille. In diesem Fall liegt kein Problem mit dem Empfang vor, sondern es wird kein Ton erzeugt. Versuchen, den Sender zu einem anderen Zeitpunkt zu empfangen, oder wählen Sie einen anderen Sender .	—
	Der Zugang zum Netzwerk wird durch die Firewall-Einstellungen der Netzwerkgeräte (wie Router) eingeschränkt.	Prüfen Sie Firewall-Einstellungen der Geräte. Internetradio kann nur über den vom betreffenden Radiosender genutzten Port empfangen werden. Die Portnummer hängt vom Radiosender ab.	—
Das iPhone erkennt das Gerät nicht mit AirPlay.	Der verwendete Router unterstützt möglicherweise mehrere SSIDs.	Die Netzwerk-Trennfunktion des Routers verhindert möglicherweise den Zugriff auf das Gerät. Zum Verbinden eines iPhones eine SSID verwenden, die Zugriff auf das Gerät erlaubt. (Versuchen Sie, mit der primären SSID zu verbinden.)	—
Das Gerät wird beim Einsatz der zugehörigen App auf einem Mobilgerät nicht erkannt.	Das Gerät und das Mobilgerät sind nicht mit demselben Netzwerk verbunden.	Prüfen Sie die Netzwerkverbindung und die Router-Einstellungen und stellen Sie sicher, dass sie mit demselben Netzwerk verbunden sind.	—
	Der verwendete Router unterstützt möglicherweise mehrere SSIDs.	Die Netzwerk-Trennfunktion des Routers verhindert möglicherweise den Zugriff auf das Gerät. Zum Verbinden eines iPhones eine SSID verwenden, die Zugriff auf das Gerät erlaubt. (Versuchen Sie, mit der primären SSID zu verbinden.)	—
Die Firmware-Aktualisierung über das Netzwerk ist fehlgeschlagen.	Die Netzwerkverbindung ist möglicherweise nicht ausreichend.	Die Aktualisierung nach einiger Zeit erneut ausführen. Aktualisiert die Firmware mithilfe eines USB-Speichergeräts.	39
Das Gerät kann nicht mit dem WLAN-Router (Access Point) verbinden.	Der MAC-Adressenfilter am WLAN-Router (Access Point) ist möglicherweise aktiviert.	Das Gerät kann nicht mit dem Router verbinden, während der MAC-Adressenfilter aktiviert ist. Ändern Sie die Einstellungen am WLAN-Router (Access Point) und versuchen Sie erneut zu verbinden.	—

Display-Meldungen

Meldung	Bedeutung	Lösung
Access denied	Zugriff auf den PC (bzw. Server) wurde abgelehnt.	Die Medienfreigabe so einrichten, dass das Gerät Zugriff auf die Ordner des PCs (bzw. Servers) hat (Seite 26).
Access error	Kein Zugriff auf das USB-Gerät.	Schalten Sie das Gerät aus und wieder ein und schließen Sie dann das USB-Gerät erneut an. Bleibt das Problem bestehen, verschieben Sie die Musikdateien auf ein anderes USB-Gerät und versuchen Sie erneut.
	Es liegt ein Problem mit dem Signalpfad vom Netzwerk zum Gerät vor.	Vergewissern Sie sich, dass Ihr Router und Modem eingeschaltet sind. Prüfen Sie die Verbindung zwischen Gerät und Router (oder Hub) (Seite 12).
No content	Es befinden sich keine abspielbaren Dateien im gewählten Ordner.	Wählen Sie einen Ordner, der vom Gerät unterstützte Dateien enthält.
Please wait	Das Gerät bereitet die Verbindung zum Netzwerk vor.	Warten Sie, bis die Meldung ausgeblendet wird. Bleibt die Meldung länger als 3 Minuten eingeblendet, schalten Sie das Gerät aus und wieder ein.
Unable to play	Nicht in der Lage, auf einem USB-Gerät gespeicherte Musikdateien wiederzugeben.	Prüfen Sie, ob das Dateiformat vom Gerät unterstützt wird. Sind andere Geräte nicht in der Lage, die Audiodatei wiederzugeben, könnten die Audiodaten beschädigt sein.
	Nicht in der Lage, eine auf einem PC (bzw. Server) gespeicherte Musikdatei wiederzugeben.	Prüfen Sie, ob das Dateiformat vom Gerät unterstützt wird. Näheres über die vom Gerät unterstützten Musikdateien siehe „Unterstützte Geräte und Dateiformate“ (Seite 46). Wenn das Gerät das Dateiformat unterstützt, aber keine Dateien abspielen kann, ist eventuell das Netzwerk durch starken Verkehr überlastet.
Version error	Firmware-Aktualisierung fehlgeschlagen.	Aktualisieren Sie die Firmware erneut (Seite 39).

Unterstützte Geräte und Dateiformate

Dieses Gerät unterstützt folgende Geräte und Dateiformate.

Unterstützte Geräte

Bluetooth-Geräte

- Sie können *Bluetooth*-Geräte verwenden, die das A2DP-Protokoll unterstützen.
- Yamaha kann nicht die Tauglichkeit aller *Bluetooth*-Geräte garantieren.

USB-Speichergerät

- Das Gerät unterstützt USB-Massenspeichergeräte (wie Flash-Speicher und tragbare Audio-Player) im Format FAT 16 oder FAT 32.
- Schließen Sie keine anderen Geräte als USB-Massenspeichergeräte (z.B. USB-Ladegeräte oder -Hubs), PCs, Kartenlesegeräte, externe Festplatten usw. an.
- Verschlüsselte USB-Geräte sind nicht einsetzbar.
- Je nach Hersteller oder Modell können gewisse USB-Speichergeräte nicht vom Gerät erkannt werden oder gewisse Funktionen nicht verfügbar sein.

AirPlay

AirPlay arbeitet mit iPhone, iPad und iPod touch mit iOS 4.3.3 oder höher, Mac mit OS X Mountain Lion oder höher und Computer mit iTunes 10.2.2 oder höher.

Unterstützte Modelle (Stand: Juni 2017)

Made for

iPhone 7 Plus, iPhone 7, iPhone SE, iPhone 6s Plus, iPhone 6s, iPhone 6 Plus,
iPhone 6, iPhone 5s, iPhone 5c, iPhone 5, iPhone 4s
iPad Pro (9,7 und 12,9 Zoll), iPad mini 4, iPad Air 2, iPad mini 3, iPad Air
iPad mini 2, iPad mini, iPad (3. und 4. Generation), iPad 2
iPod touch (5. und 6. Generation)

Dateiformate

USB, PC/NAS

Datei	Sampling-Frequenz (kHz)	Bit-Tiefe (Bit)	Bitrate (kbps)	Anzahl Kanäle	Lückenlose Wiedergabe unterstützt
WAV *	32/44,1/48/ 88,2/96/ 176,4/192	16/24	-	2	✓
MP3	32/44,1/48	-	8-320	2	-
WMA	32/44,1/48	-	8-320	2	-
MPEG-4 AAC	32/44,1/48	-	8-320	2	-
FLAC	32/44,1/48/ 88,2/96/ 176,4/192	16/24	-	2	✓
ALAC	32/44,1/48/ 88,2/96	16/24	-	2	✓
AIFF	32/44,1/48/ 88,2/96/ 176,4/192	16/24	-	2	✓
DSD	2,8 MHz/ 5,6 MHz	1	-	2	-

* Nur Format Linear PCM

- Um FLAC-Dateien wiederzugeben, die auf einem PC/NAS gespeichert sind, müssen Sie Serversoftware installieren, welche die Freigabe von FLAC-Dateien über DLNA auf Ihrem PC unterstützt, oder ein NAS-Gerät verwenden, das FLAC-Dateien unterstützt. Näheres hierzu siehe die Anleitung der Serversoftware.
- DRM (Digital Rights Management)-verschlüsselte Inhalte lassen sich nicht abspielen.

Warenzeichen

In dieser Anleitung werden folgende Warenzeichen erwähnt.



Unterstützt iOS 7 oder neuer für Setup mit Wireless Accessory Configuration.

„Made for iPod“, „Made for iPhone“ und „Made for iPad“ bedeuten, dass ein elektronisches Zubehör speziell konstruiert ist, sodass es entsprechend mit einem iPod, iPhone oder iPad verbunden werden kann, und vom Entwickler zertifiziert wurde, um die Standards von Apple zu erfüllen.

Apple ist nicht verantwortlich für den Betrieb dieses Geräts oder dessen Einhaltung der Sicherheitsstandards und -vorschriften. Bitte beachten Sie, dass die Verwendung dieses Geräts mit iPod, iPhone oder iPad die Drahtlosübertragung beeinträchtigen kann.

iTunes, AirPlay, iPad, iPhone, iPod und iPod touch sind in den USA und anderen Ländern eingetragene Warenzeichen von Apple Inc. iPad Air und iPad Mini sind Warenzeichen von Apple Inc. App Store ist eine Dienstleistungsmarke von Apple Inc.

Windows™

Windows ist ein in den USA und anderen Ländern eingetragenes Warenzeichen von Microsoft Corporation.

Internet Explorer, Windows Media Audio und Windows Media Player sind in den USA und/oder anderen Ländern eingetragene Warenzeichen von Microsoft Corporation.

Android™ Google Play™

Android und Google Play sind Warenzeichen von Google Inc.



Das Logo Wi-Fi CERTIFIED™ ist eine Zertifizierungsmarke von Wi-Fi Alliance®.

Die Kennzeichnung Wi-Fi Protected Setup™ ist eine Zertifizierungsmarke von Wi-Fi Alliance®.



Yamaha Eco-Label ist ein Symbol, das Produkte mit hohem Umweltschutz auszeichnet.



Bluetooth®-Begriff und -Logo sind eingetragene Warenzeichen von Bluetooth SIG, Inc., deren Verwendung durch Yamaha Corporation unter Lizenz erfolgt.

Bluetooth-Protokollarchitektur (Blue SDK)

© 1999–2014 OpenSynergy GmbH

Alle Rechte vorbehalten. Alle unveröffentlichten Rechte vorbehalten.



MusicCast ist ein Warenzeichen oder eingetragenes Warenzeichen von Yamaha Corporation.

Erläuterungen zu GPL/LGPL

Dieses Produkt setzt zum Teil GPL/LGPL Open-Source-Software ein.

Sie dürfen lediglich den Open-Source-Code abrufen, duplizieren, modifizieren und verteilen.

Informationen über GPL/LGPL Open-Source-Software, dessen Abruf und die GPL/LGPL-Lizenz siehe die Website von Yamaha Corporation:

<http://download.yamaha.com/sourcecodes/musiccast/>

Technische Daten

Das Gerät entspricht folgenden technischen Daten.

Ausgangsbuchsen

- Analogaudio x 1 (Cinch, unsymmetrisch)
- Digitalaudio
 - Optisch x 1
 - Koaxial x 1

Weitere Buchsen

- USB x 1 (USB 2.0)
- NETWORK (kabelgebunden) x 1 (100Base-TX/10Base-T)
- NETWORK (drahtlos) x 1 (IEEE 802.11 b/g/n)

USB

- USB-Massenspeicher
- Stromausgabe: 1,0 A

Bluetooth

- Senke-Funktion
 - Vom Quellgerät zu diesem Gerät (z.B. Smartphone/Tablet)
 - Unterstützter Codec: SBC, AAC
- Quellfunktion
 - Von diesem Gerät zum Sink-Gerät (z.B. Bluetooth-Kopfhörer)
 - Unterstützter Codec: SBC
 - Wiedergabe/Stop von Senke-Gerät (z.B. Bluetooth-Kopfhörer)
- Unterstützte Profile A2DP, AVRCP
- Bluetooth-Version..... 2.1+EDR
- Drahtlosausgabe Bluetooth-Klasse 2
- Empfangsfrequenz (Arbeitsfrequenz)
..... 2402 MHz bis 2480 MHz
- Maximale Ausgangsleistung (E.I.R.P) 4,0 dBm (2,5 mW)
- Max. Kommunikationsabstand 10 m (ohne Behinderung)

Netzwerk

- Unterstützt DLNA-Version 1.5
- Unterstützt AirPlay
- Internetradio

Drahtlosnetzwerk

- Drahtlosnetzwerk-Standard: IEEE 802.11 b/g/n
- Funkfrequenzband: 2,4 GHz
- WPS (Wi-Fi Protected Setup)
 - Per Knopfdruck
- Unterstützt direkte Verbindung mit Mobilgerät
- Verfügbare Verschlüsselungsmethode
 - WEP
 - WPA2-PSK (AES)
 - Mixed Mode
- Empfangsfrequenz (Arbeitsfrequenz)
..... 2412 MHz bis 2472 MHz
- Maximale Ausgangsleistung (E.I.R.P) 17,5 dBm (56,2 mW)

Audioabschnitt

- Ausgangspegel (1 kHz, 0 dB, Fs 44,1 kHz)..... 2,0 ± 0,3 V
- Signal-Rauschabstand (IHF-A-Netzwerk)
(1 kHz, 0 dB, Fs 44,1 kHz)mindestens 110 dB
- Dynamikbereich
(1 kHz, 0 dB, Fs 44,1 kHz)mindestens 100 dB
- Klirrfaktor
(1 kHz, 0 dB, Fs 44,1 kHz) maximal 0,003%
- Frequenzgang
 - Fs 44,1 kHz2 Hz bis 20 kHz, -3 dB
 - Fs 48 kHz2 Hz bis 24 kHz, -3 dB
 - Fs 96 kHz2 Hz bis 48 kHz, -3 dB
 - Fs 192 kHz2 Hz bis 96 kHz, -3 dB

Allgemeines

- Stromversorgung
 - [Kanada-Modell] 120 VAC, 60 Hz
 - [Universalmmodell] 110–240 VAC, 50/60 Hz
 - [Australien-Modell] 240 VAC, 50 Hz
 - [Großbritannien- und Europa-Modelle] 230 VAC, 50 Hz
 - [Asien-Modell] 220–240 VAC, 50/60 Hz
- Leistungsaufnahme..... 12 W
- Leistungsaufnahme im Bereitschaftsmodus..... 0,1 W
- Netzwerk-Standby ein / Bluetooth-Standby aus
 - Kabelgebunden 1,6 W
 - Drahtlos (WiFi)..... 1,5 W
 - Wireless Direct 1,7 W
- Netzwerk-Standby ein / Bluetooth-Standby ein..... 1,7 W
- Abmessungen (B x H x T)..... 435 x 87 x 289 mm
- Bezugsabmessungen (mit aufrechter Drahtlos-Antenne)
(B x H x T) 435 x 148 x 289 mm
- Gewicht 2,7 kg

* Die Angaben in dieser Anleitung beziehen sich auf die aktuellen technischen Daten zum Zeitpunkt der Veröffentlichung. Die aktuelle Anleitung kann von der Yamaha Website heruntergeladen werden.

Yamaha Global Site
<http://www.yamaha.com/>
Yamaha Downloads
<http://download.yamaha.com/>

Manual Development Group
© 2017 Yamaha Corporation

Published 06/2017 IP-A0

AV16-0049